



"Axial Plier" (T type)

คุณสมบัติ ●รูปร่างส่วนปลายเหมาะสำหรับการเชื่อมโลหะที่มีความหนาเท่ากัน 2 แผ่นในมุมตั้งฉาก (90°)
วัสดุ ●เหล็กกล้าโครเมียมโมลิบดีนัม ประเทศที่ผลิต ●ไต้หวัน

Order Unit: 1 Pcs TRUSCO NAKAYAMA CORPORATION

Order Code	Item No.	Price (per pcs)	Total Length (mm)	Max Opening (mm)	Weight (g)
818-4134	TAXT200	909THB	194	12	490

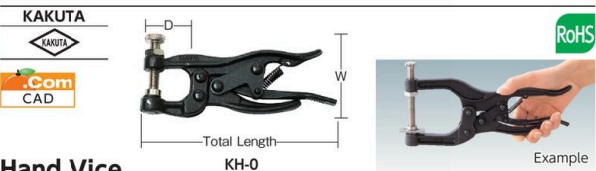

Hand Vice

วัสดุ ●เหล็กกล้า (วัสดุ SC) ประเทศที่ผลิต ●ญี่ปุ่น

Order Unit: 1 Pcs OSAKA KAKUTA KOGYO CO.LTD

Order Code	Item No.	Price (per pcs)	Max Clamping Width (mm)	Total Length x W x D (mm)	Weight (g)
121-8603	KH-0	1,021THB	12	140 x 60 x 35	260
121-8611	KH-1	1,131THB	12	170 x 83 x 37	410
121-8620	KH-2	1,244THB	30	225 x 94 x 75	590
121-8638	KH-3	1,644THB	50	250 x 123 x 80	810

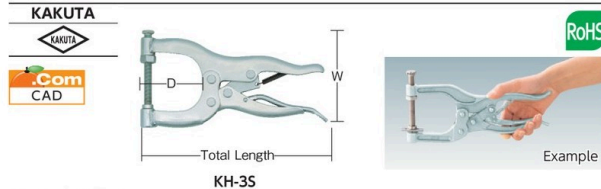

Hand Vice

วัสดุ ●เหล็กกล้า (SPCC) ประเทศที่ผลิต ●ญี่ปุ่น

Order Unit: 1 Pcs OSAKA KAKUTA KOGYO CO.LTD

Order Code	Item No.	Price (per pcs)	Max Clamping Width (mm)	Total Length x W x D (mm)	Weight (g)
121-9740	KH-25	1,087THB	30	212.0 x 95 x 70	610
121-9758	KH-35	1,433THB	50	248.5 x 130 x 81	840

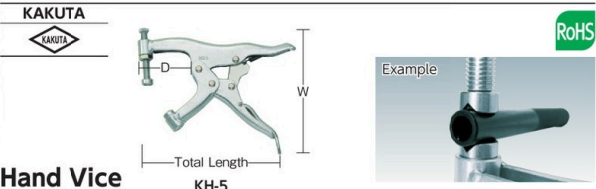

Hand Vice

คุณสมบัติ ●มีรอยบากที่ปลายเพื่อยึดท่อหรือวัตถุที่คล้ายกัน
วัสดุ ●เหล็กกล้า (SPCC) ประเทศที่ผลิต ●ญี่ปุ่น

Order Unit: 1 Pcs OSAKA KAKUTA KOGYO CO.LTD

Order Code	Item No.	Price (per pcs)	Max Clamping Width (mm)	Total Length x W x D (mm)	Weight (g)
121-9839	KH-5	1,190THB	25	212.0 x 95 x 70	615
121-9847	KH-6	1,513THB	6 to 48	248.5 x 130 x 81	840



C-Clamp (BAHCO type)

คุณสมบัติ ●หัวเป็นทรงหกเหลี่ยม จึงสามารถใช้ประแจขันปรับได้
ข้อมูลจำเพาะ ●ผลิตภัณฑ์ขึ้นรูป

วัสดุ ●เหล็กกล้าคาร์บอนปานกลาง (S45C) ประเทศที่ผลิต ●ไต้หวัน

⚠️ ข้อควรระวัง
●ไม่สามารถใช้กับบล็อกกลมขนาดใหญ่

Order Unit: 1 Pcs TRUSCO NAKAYAMA CORPORATION

Order Code	Item No.	Price (per pcs)	Max Opening (mm)	Jaw Depth (mm)	External Thread Hex Across-Flats (mm)	Weight (kg)
490-1436	TBC-25E	310THB	26.6	25.4	12	0.215
490-1444	TBC-38E	343THB	39.7	31.5	12	0.220
490-1452	TBC-50E	390THB	58.0	31.0	14	0.330
490-1461	TBC-75E	513THB	72.0	40.1	15	0.680
490-1479	TBC-100E	786THB	102.0	52.5	19	1.100
490-1487	TBC-125E	994THB	125.0	61.5	21	1.800
490-1495	TBC-150E	1,374THB	155.0	72.5	21	2.900
490-1509	TBC-200E	2,071THB	188.0	97.5	26	3.930
490-1517	TBC-250E	3,926THB	240.0	120.0	26	5.500
490-1525	TBC-300E	5,471THB	298.0	126.0	29	8.340

Order Unit: 1 Pcs

Order Code	Item No.	Price (per pcs)	Diameter (mm)	Length (mm)	Compatible Model
836-6969	TBC-25E-CR	95THB	16.0	10.2	TBC-25E
836-6970	TBC-38E-CR	103THB	16.0	10.2	TBC-38E
836-6971	TBC-50E-CR	116THB	16.0	10.2	TBC-50E
836-6972	TBC-75E-CR	148THB	19.0	12.6	TBC-75E
836-6973	TBC-100E-CR	169THB	22.2	15.0	TBC-100E
836-6974	TBC-125E-CR	185THB	25.0	17.0	TBC-125E
836-6975	TBC-150E-CR	219THB	25.0	17.0	TBC-150E
836-6976	TBC-200E-CR	256THB	32.0	21.7	TBC-200E
836-6977	TBC-250E-CR	283THB	32.0	21.7	TBC-250E
836-6978	TBC-300E-CR	332THB	35.0	23.5	TBC-300E

Order Unit: 1 Pcs

Order Code	Item No.	Price (per pcs)	Diameter (mm)	Screw Diameter (mm)	Length (mm)	Compatible Model
836-6979	TBC-25E-NCR	215THB	16.0	9.9	79.9	TBC-25E
836-6980	TBC-38E-NCR	243THB	16.0	9.9	98.8	TBC-38E
836-6981	TBC-50E-NCR	273THB	16.0	12.2	117.0	TBC-50E
836-6982	TBC-75E-NCR	332THB	19.0	13.8	144.0	TBC-75E
836-6983	TBC-100E-NCR	513THB	22.2	17.0	187.0	TBC-100E
836-6984	TBC-125E-NCR	666THB	25.0	20.6	231.0	TBC-125E
836-6985	TBC-150E-NCR	786THB	25.0	20.6	260.0	TBC-150E
836-6986	TBC-200E-NCR	1,210THB	32.0	23.8	308.0	TBC-200E
836-6987	TBC-250E-NCR	2,359THB	32.0	23.8	373.0	TBC-250E
836-6988	TBC-300E-NCR	3,174THB	35.0	27.7	436.0	TBC-300E

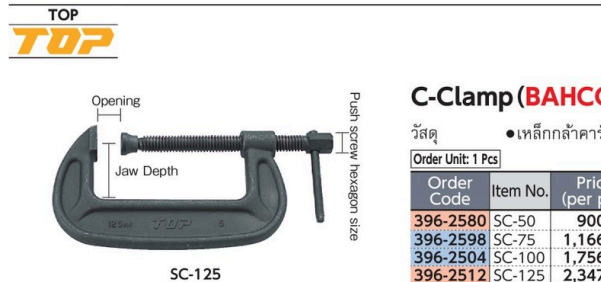

C-Clamp (BAHCO type)

วัสดุ ●เหล็กกล้าคาร์บอน ประเทศที่ผลิต ●ญี่ปุ่น

Order Unit: 1 Pcs TOP KOGYO Co.Ltd

Order Code	Item No.	Price (per pcs)	Max Opening (mm)	Jaw Depth (mm)	Push Screw Hexagon Size (mm)	Guaranteed Load (t)	Weight (kg)
396-2580	SC-50	900THB	52	37	14	2.6	0.45
396-2598	SC-75	1,166THB	77	45	14	2.8	0.80
396-2504	SC-100	1,756THB	102	56	17	3.0	1.20
396-2512	SC-125	2,347THB	126	65	19	3.3	2.00
396-2521	SC-150	2,906THB	153	76	22	3.6	2.80
396-2539	SC-200	4,529THB	200	96	24	4.0	3.90
396-2555	SC-250	8,264THB	252	111	26	6.0	5.50
396-2563	SC-300	14,610THB	305	125	27	7.0	10.50

รหัสสั่งซื้อ **สีน้ำเงิน** ... มีสินค้าสต็อกที่ประเทศอินโดนีเซียและประเทศไทย **สีแดง** ... มีสินค้าสต็อกที่ประเทศอินโดนีเซีย **สีเขียว** ... มีสินค้าสต็อกที่ประเทศไทย

1181 Clamps·Vices

- Toggle Clamps
- Grip Pliers
- Hand Vices
- C-Clamps
- L Type Clamp
- Welding Clamps
- Clamps for Temporary Structures
- Hand Clamps
- Bar Clamps
- Chain Clamps
- Vices
- Parts for Vices

TRUSCO



Opening
Jaw Depth
External Thread Hex Across-Flats

TBC-75



TBC-25-CR (Cap/Ring)



TBC-25-NCR (Screw/Cap/Ring)



Example

Spanner Tightening Possible

Cap/Ring

Order Unit: 1 Pcs

Order Code	Item No.	Price (per pcs)	Diameter (mm)	Length (mm)	Compatible Model
490-1967	TBC-25-CR	143THB	15.9	9.6	TBC-25
490-1975	TBC-38-CR	165THB	15.9	9.6	TBC-38
490-1983	TBC-50-CR	188THB	15.9	9.6	TBC-50
490-1991	TBC-75-CR	236THB	18.0	12.5	TBC-75
490-2009	TBC-100-CR	267THB	21.8	14.0	TBC-100
490-2017	TBC-125-CR	300THB	23.8	17.0	TBC-125
490-2025	TBC-150-CR	366THB	26.8	20.0	TBC-150
490-2033	TBC-200-CR	410THB	29.8	21.5	TBC-200

C-Clamp (BAHCO type)

คุณสมบัติ ● เป็นอุปกรณ์ที่ได้รับความนิยมสูงในการออกแบบให้จับยึดชิ้นงานโดยมีหน้าสัมผัส 2 ด้าน
 ข้อมูลจำเพาะ ● เคลือบถ่าน
 ● ผลิตภัณฑ์ขึ้นรูป

วัสดุ ● เหล็กกล้าคาร์บอน (S55C)
 ประเทศที่ผลิต ● ญี่ปุ่น

TRUSCO NAKAYAMA CORPORATION

Order Unit: 1 Pcs

Order Code	Item No.	Price (per pcs)	Max Opening (mm)	Jaw Depth (mm)	External Thread Hex Across-Flats (mm)	Weight (kg)
230-2845	TBC-25	493THB	25	26	12	0.23
230-2853	TBC-38	574THB	38	30	12	0.28
230-2861	TBC-50	663THB	50	36	14	0.42
230-2870	TBC-75	860THB	75	46	14	0.80
230-2888	TBC-100	1,304THB	100	56	14	1.20
230-2896	TBC-125	1,684THB	125	66	17	2.00
230-2900	TBC-150	2,217THB	150	76	19	2.85
234-1174	TBC-200	3,201THB	200	95	22	4.30

Screw/Cap/Ring

Order Unit: 1 Pcs

Order Code	Item No.	Price (per pcs)	Diameter (mm)	Screw Diameter (mm)	Length (mm)	Compatible Model
490-1827	TBC-25-NCR	376THB	15.9	9.8	85.0	TBC-25
490-1835	TBC-38-NCR	434THB	15.9	9.8	101.5	TBC-38
490-1843	TBC-50-NCR	513THB	15.9	11.8	115.5	TBC-50
490-1851	TBC-75-NCR	666THB	18.0	13.8	154.0	TBC-75
490-1860	TBC-100-NCR	991THB	21.8	15.7	189.0	TBC-100
490-1878	TBC-125-NCR	1,316THB	23.8	17.8	222.0	TBC-125
490-1886	TBC-150-NCR	1,814THB	26.8	19.8	258.5	TBC-150
490-1894	TBC-200-NCR	2,509THB	29.8	21.9	316.0	TBC-200

SUPER TOOL

SUPER TOOL



Opening
Jaw Depth
External Thread Hex Across-Flats

BC100E



More reliable tightening with wrenches

C-Clamp (BAHCO type)

ข้อมูลจำเพาะ ● ขอบโลหะสีเทา
 วัสดุ ● เหล็กกล้าพิเศษ
 ประเทศที่ผลิต ● จีน

SUPER TOOL Co.Ltd.

Order Unit: 1 Pcs

Order Code	Item No.	Price (per pcs)	Max Opening (mm)	Jaw Depth (mm)	External Thread Hex Across-Flats (mm)	Weight (kg)
344-4287	BC25E	406THB	25	26	12	0.20
344-4295	BC38E	456THB	38	31	12	0.30
344-4309	BC50E	513THB	50	36	14	0.45
344-4317	BC75E	673THB	75	46	17	0.80
344-4244	BC100E	1,031THB	100	56	17	1.30
344-4252	BC125E	1,301THB	125	66	19	1.70
344-4261	BC150E	1,637THB	150	76	22	2.80
344-4279	BC200E	2,477THB	200	92	22	4.20

SUPER TOOL

SUPER TOOL



Opening
Jaw Depth
External Thread Hex Across-Flats

BC150



More reliable tightening with wrenches

C-Clamp (BAHCO type)

ข้อมูลจำเพาะ ● ขอบใช้ไฟฟ้า
 วัสดุ ● เหล็กกล้าพิเศษ
 ประเทศที่ผลิต ● ญี่ปุ่น

SUPER TOOL Co.Ltd.

Order Unit: 1 Pcs

Order Code	Item No.	Price (per pcs)	Max Opening (mm)	Jaw Depth (mm)	External Thread Hex Across-Flats (mm)	Weight (kg)
108-4828	BC-25	616THB	25	26	12	0.20
108-4836	BC-38	690THB	38	31	12	0.30
108-4844	BC-50	793THB	50	36	14	0.45
108-4852	BC-75	1,031THB	75	46	17	0.80
108-4861	BC-100	1,576THB	100	56	17	1.30

Order Code	Item No.	Price (per pcs)	Max Opening (mm)	Jaw Depth (mm)	External Thread Hex Across-Flats (mm)	Weight (kg)
108-4879	BC-125	2,000THB	125	66	19	1.7
108-4887	BC-150	2,509THB	150	76	22	2.8
108-4895	BC-200	3,789THB	200	92	22	4.2
108-4909	BC-250	7,177THB	250	108	27	7.0
108-4917	BC-300	10,829THB	300	124	27	9.0

LOBTEX

LOBTEX



Opening
Jaw Depth
External Thread Hex Across-Flats

B75V



More reliable tightening with wrenches

C-Clamp Standard (BAHCO type)

ข้อมูลจำเพาะ ● ออบสีน้ำเงินเข้ม
 วัสดุ ● เหล็กกล้าพิเศษ (ลำดับ: ผลิตภัณฑ์ขึ้นรูป)
 ประเทศที่ผลิต ● ญี่ปุ่น

LOBTEX Co.Ltd.

Order Unit: 1 Pcs

Order Code	Item No.	Price (per pcs)	Max Opening (mm)	Jaw Depth (mm)	External Thread Hex Across-Flats (mm)	Weight (kg)
361-6878	B25V	454THB	28.5	19	12	0.13
361-6886	B38V	509THB	40.0	26	12	0.17
361-6894	B50V	577THB	52.0	34	14	0.32
361-6908	B75V	756THB	77.0	46	17	0.74
361-6835	B100V	1,154THB	102.0	60	19	1.50
361-6843	B125V	1,470THB	126.0	65	21	2.00
361-6851	B150V	1,836THB	151.0	75	23	2.55
361-6860	B200V	2,777THB	200.0	97	26	3.90

1181

สินค้าบางรายการไม่สามารถนำเข้าได้ สินค้าบางรายการไม่สามารถใช้กับไฟฟ้ไทยได้ ราคาไม่รวมภาษีมูลค่าเพิ่ม

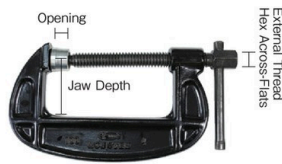

C-Clamp (BAHCO type)

ข้อมูลจำเพาะ • ขอบโดยใช่ไฟฟ้า
วัสดุ • เหล็กกล้าพิเศษ (ลำตัว: ผลิตภัณฑ์ตีขึ้นรูป)
ประเทศที่ผลิต • ญี่ปุ่น

Order Unit: 1 Pcs

LOBTEX Co.Ltd.

Order Unit: 1 Pcs

Order Code	Item No.	Price (per pcs)	Max Opening (mm)	Jaw Depth (mm)	External Thread Hex Across-Flats (mm)	Weight (kg)
124-9827	B25	683THB	28.5	19	12	0.13
124-9835	B38	766THB	40.0	26	12	0.17
124-9843	B50	889THB	52.0	34	14	0.32
124-9851	B75	1,154THB	77.0	46	17	0.74
124-9860	B100	1,759THB	102.0	60	19	1.50

Order Code	Item No.	Price (per pcs)	Max Opening (mm)	Jaw Depth (mm)	External Thread Hex Across-Flats (mm)	Weight (kg)
124-9878	B125	2,263THB	126.0	65	21	2.00
124-9886	B150	2,850THB	151.0	75	23	2.55
124-9894	B200	4,429THB	200.0	97	26	3.90
124-9908	B250	8,179THB	250.0	110	29	7.60
124-9916	B300	12,549THB	301.0	130	29	10.20

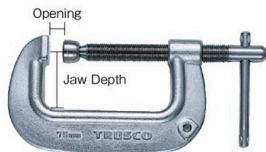

Stainless Steel C-Clamp (BAHCO type)

คุณสมบัติ • ผลิตจาก SS304 เกิดสนิมและถูกกัดกร่อนได้ยาก
วัสดุ • ลำตัว: เหล็กกล้าไร้สนิม (SUS304)
• กราม/สกรู: เหล็กกล้าไร้สนิม (SUS304)
ประเทศที่ผลิต • ญี่ปุ่น



Order Unit: 1 Pcs

TRUSCO NAKAYAMA CORPORATION

Order Code	Item No.	Price (per pcs)	Max Opening (mm)	Jaw Depth (mm)	Weight (kg)
234-1247	TSC-25	1,510THB	25	27	0.34
234-1255	TSC-50	1,869THB	50	38	0.47
234-1263	TSC-75	2,651THB	75	46	0.84
234-1271	TSC-100	3,970THB	100	56	1.47

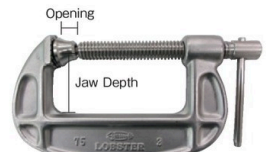

Stainless Steel C-Clamp (BAHCO type)

คุณสมบัติ • ผลิตจากเหล็กกล้าไร้สนิม ทนต่อสนิมและการกัดกร่อน
เหมาะสำหรับอุตสาหกรรมแปรรูปอาหาร อุตสาหกรรมทางทะเล และโรงงานเคมี
• บริเวณปากคีบมีมุมมนได้ 20°
วัสดุ • ลำตัว: เหล็กกล้าไร้สนิม (SUS329J1) ผลิตภัณฑ์ตีขึ้นรูป
• กราม/สกรู: เหล็กกล้าไร้สนิม (SUS304) ประเทศที่ผลิต • ญี่ปุ่น

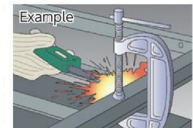

Order Unit: 1 Pcs

LOBTEX Co.Ltd.

Order Code	Item No.	Price (per pcs)	Max Opening (mm)	Jaw Depth (mm)	Weight (kg)
295-5873	B25S	1,893THB	25.0	19	0.13
295-5881	B38S	2,074THB	38.0	26	0.17
295-5890	B50S	2,341THB	50.0	34	0.32
295-5903	B75S	3,124THB	75.0	46	0.74
295-5911	B100S	4,620THB	100.0	60	1.50

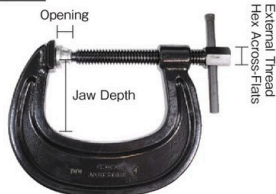

C-Clamp (C type)

คุณสมบัติ • ปากจับล็อกขึ้นและความลึกก็เพียงพอเมื่อเทียบกับแคลมป์ C ทั่วไป
วัสดุ • เหล็กกล้าพิเศษ (ลำตัว: ผลิตภัณฑ์ตีขึ้นรูป)
ประเทศที่ผลิต • ญี่ปุ่น



Order Unit: 1 Pcs

LOBTEX Co.Ltd.

Order Code	Item No.	Price (per pcs)	Max Opening (mm)	Jaw Depth (mm)	External Thread Hex Across-Flats (mm)	Weight (kg)
125-0639	C50	1,563THB	50	65.0	19	0.92
125-0647	C75	1,961THB	75	79.0	21	1.53
125-0655	C100	2,781THB	100	99.0	23	2.55
125-0663	C125	3,991THB	125	125.0	26	3.62
125-0671	C150	5,720THB	150	150.0	26	5.50
125-0680	C200	11,964THB	200	201.0	29	9.88

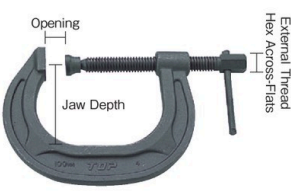

C-Clamp (C type)

คุณสมบัติ • ปากล็อก จึงเหมาะสำหรับใช้งานในที่แคบซึ่งชนิด BAHCO ชั้นไม่ได้
วัสดุ • เหล็กกล้าคาร์บอน
ประเทศที่ผลิต • ญี่ปุ่น

TOP KOGYO Co.Ltd

Order Code	Item No.	Price (per pcs)	Max Opening (mm)	Jaw Depth (mm)	External Thread Hex Across-Flats (mm)	Weight (kg)
396-2041	CC-75	1,770THB	75	75	17	1.15
396-1991	CC-100	2,406THB	100	100	19	1.99
396-2008	CC-125	3,409THB	125	125	22	3.30
396-2024	CC-200	11,657THB	200	200	26	8.60

รหัสสั่งซื้อ **สีน้ำเงิน** ... มีสินค้าสต็อกที่ประเทศอินโดนีเซียและประเทศไทย **สีแดง** ... มีสินค้าสต็อกที่ประเทศอินโดนีเซีย **สีเขียว** ... มีสินค้าสต็อกที่ประเทศไทย

1183 Clamps·Vices

- Toggle Clamps
- Grip Pliers
- Hand Vices
- C-Clamps
- L Type Clamp
- Welding Clamps
- Clamps for Temporary Structures
- Hand Clamps
- Bar Clamps
- Chain Clamps
- Vices
- Parts for Vices

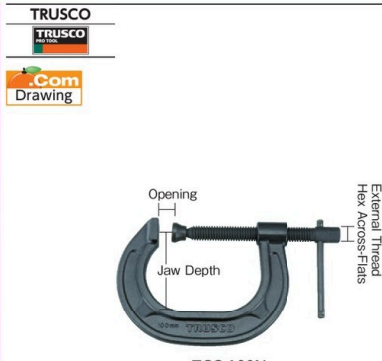

C-Clamp(C type)

- คุณสมบัติ
- C-clamp ชนิด C ปากจับลึก
 - วัสดุ
 - เหล็กกล้าคาร์บอน (S45C) (ลำตัวเป็นผลิตภัณฑ์ขึ้นรูป)
 - ญี่ปุ่น - ประเทศที่ผลิต

⚠️ ข้อควรระวัง

- ไม่สามารถใช้กับบล็อกกระแทกได้

Order Unit: 1 Pcs

TRUSCO NAKAYAMA CORPORATION

Order Code	Item No.	Price (per pcs)	Max Opening (mm)	Jaw Depth (mm)	External Thread Hex Across-Flats (mm)	Weight (kg)
384-1855	TCC-50N	970THB	50	50	14	0.55
384-1863	TCC-75N	1,304THB	75	75	14	1.10
384-1871	TCC-100N	1,747THB	100	100	17	1.95
384-1880	TCC-125N	2,573THB	125	125	19	3.25
384-1898	TCC-150N	3,813THB	150	150	22	4.60
384-1901	TCC-200N	8,574THB	200	200	22	8.50



More reliable tightening with wrenches



TCC-50N-CR

Cap/Ring

Order Unit: 1 Pcs

Order Code	Item No.	Price (per pcs)	Diameter (mm)	Length (mm)	Compatible Model
490-2041	TCC-50N-CR	236THB	18.0	12.5	TCC-50N
490-2050	TCC-75N-CR	267THB	21.8	14.0	TCC-75N
490-2068	TCC-100N-CR	300THB	23.8	17.0	TCC-100N
490-2076	TCC-125N-CR	439THB	26.8	20.0	TCC-125N
490-2084	TCC-150N-CR	484THB	29.8	21.5	TCC-150N
490-2092	TCC-200N-CR	1,210THB	31.8	23.0	TCC-200N



TCC-50N-NCR

Screw/Cap/Ring

Order Unit: 1 Pcs

Order Code	Item No.	Price (per pcs)	Diameter (mm)	Screw Diameter (mm)	Length (mm)	Compatible Model
490-1908	TCC-50N-NCR	694THB	18.0	13.8	125.0	TCC-50N
490-1916	TCC-75N-NCR	991THB	21.8	15.7	160.5	TCC-75N
490-1924	TCC-100N-NCR	1,301THB	23.8	17.8	197.5	TCC-100N
490-1932	TCC-125N-NCR	1,959THB	26.8	19.8	244.0	TCC-125N
490-1941	TCC-150N-NCR	2,901THB	29.8	21.9	284.5	TCC-150N
490-1959	TCC-200N-NCR	3,930THB	31.8	23.9	352.5	TCC-200N

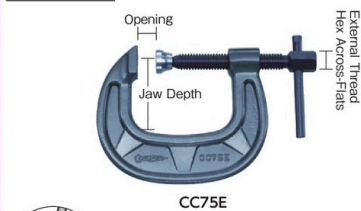

CC75E

C-Clamp(C type)

- คุณสมบัติ
- มีปากจับขนาดใหญ่ และมีส่วนโค้งลึกมากกว่า C-clamp ชนิด BAHCO
- ข้อมูลจำเพาะ
- ขอบโลหะสี่เหลี่ยม
- วัสดุ
- เหล็กกล้าพิเศษ
- ประเทศที่ผลิต
- จีน

Order Unit: 1 Pcs

SUPER TOOL Co.Ltd.

Order Code	Item No.	Price (per pcs)	Max Opening (mm)	Jaw Depth (mm)	External Thread Hex Across-Flats (mm)	Weight (kg)
352-8294	CC50E	844THB	50	65	19	1.0
352-8308	CC75E	1,077THB	75	80	21	1.7
352-8278	CC100E	1,497THB	100	100	23	2.8
352-8286	CC125E	2,191THB	125	125	26	4.1



More reliable tightening with wrenches

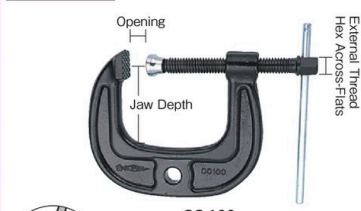

CC-100

C-Clamp(C type)

- คุณสมบัติ
- มีปากจับขนาดใหญ่ และมีส่วนโค้งลึกเข้าไป
- ข้อมูลจำเพาะ
- ขอบโดยใช้ไฟฟ้า
- วัสดุ
- เหล็กกล้าพิเศษ
- ประเทศที่ผลิต
- ญี่ปุ่น

Order Unit: 1 Pcs

SUPER TOOL Co.Ltd.

Order Code	Item No.	Price (per pcs)	Max Opening (mm)	Jaw Depth (mm)	External Thread Hex Across-Flats (mm)	Weight (kg)
108-5506	CC-50	1,400THB	50	55	17	1.1
108-5514	CC-75	1,787THB	75	80	19	1.9
108-5522	CC-100	2,486THB	100	105	21	2.9
108-5549	CC-125	3,650THB	125	130	22	4.3
108-5557	CC-150	5,209THB	150	155	24	6.0
108-5565	CC-200	12,206THB	200	205	27	12.0



More reliable tightening with wrenches

1183

สินค้าบางรายการไม่สามารถนำเข้าได้ สินค้าบางรายการไม่สามารถใช้กับไฟฟ้ไทยได้ ราคาไม่รวมภาษีมูลค่าเพิ่ม

SUPER TOOL
RoHS



Dimensions

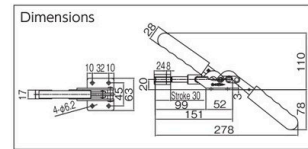

20mm
278mm
TPA50F

Toggle Clamp (lateral press type)

วัสดุ ●เหล็กกล้ารีดขึ้นรูปสำหรับโครงสร้างทั่วไป ประเทศที่ผลิต ●ไต้หวัน

Order Code	Item No.	Price (per pcs)	Clamping Force (kN)	Annexed Nut Diameter	Stroke (mm)	Weight (g)
409-4450	TPA50F	736THB	2	M10	30	366

SUPER TOOL
RoHS



Dimensions

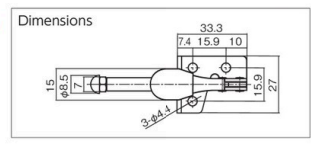

12.7mm
116mm
TPPL10F

Toggle Clamp (lateral press type)

วัสดุ ●เหล็กกล้ารีดขึ้นรูปสำหรับโครงสร้างทั่วไป ประเทศที่ผลิต ●ไต้หวัน

Order Code	Item No.	Price (per pcs)	Clamping Force (kN)	Attached Bolt Diameter	Stroke (mm)	Weight (g)
409-4514	TPPL10F	393THB	0.45	M4 x 22	14	42

SUPER TOOL
RoHS

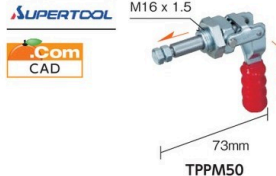

M16 x 1.5
73mm
TPPM50

Dimensions

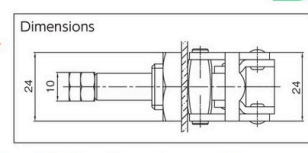

Toggle Clamp (push and pull dual purpose type)

วัสดุ ●เหล็กกล้ารีดขึ้นรูปสำหรับโครงสร้างทั่วไป ประเทศที่ผลิต ●ไต้หวัน

Order Code	Item No.	Price (per pcs)	Clamping Force (kN)	Attached Bolt Diameter	Stroke (mm)	Weight (g)
409-4531	TPPM50	556THB	0.91	M6 x 25	19	123

SUPER TOOL
RoHS



166mm
TLA200F

Dimensions

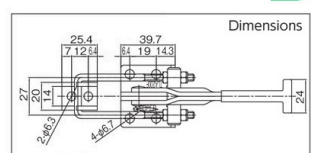

Toggle Clamp (pull-stop special purpose type)

วัสดุ ●เหล็กกล้ารีดขึ้นรูปสำหรับโครงสร้างทั่วไป ประเทศที่ผลิต ●ไต้หวัน

Order Code	Item No.	Price (per pcs)	Clamping Force (kN)	Adjustment Amount (mm)	Weight (g)
409-4301	TLA200F	669THB	3.18	10 to 20	205

SUPER TOOL
RoHS



70mm
101mm
TDB1F

Dimensions



Burr Clamp (downward press type)

วัสดุ ●เหล็กกล้ารีดขึ้นรูปสำหรับโครงสร้างทั่วไป ประเทศที่ผลิต ●ไต้หวัน

Order Code	Item No.	Price (per set)	Main Body Height (mm)	Clamping Force (kN)	Clamp Arm Moving Angle (°)	Weight (g)
490-6071	TDB1F	2,469THB	101	2.0	190	830

SUPER TOOL
RoHS



100mm
141mm
TDB2F

Dimensions



Burr Clamp (downward press type)

วัสดุ ●เหล็กกล้ารีดขึ้นรูปสำหรับโครงสร้างทั่วไป ประเทศที่ผลิต ●ไต้หวัน

Order Code	Item No.	Price (per set)	Main Body Height (mm)	Clamping Force (kN)	Clamp Arm Moving Angle (°)	Weight (g)
490-6080	TDB2F	3,489THB	141	5.0	192	2100

TRUSCO
RoHS

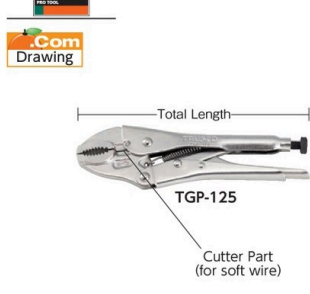

Total Length
Cutter Part (for soft wire)
TGP-125

Grip Pliers

คุณสมบัติ ●เหมาะกับงานจับชิ้นงานด้วยมือ เช่น การกำหนดตำแหน่ง
ข้อมูลจำเพาะ ●สามารถใช้เป็นคีมตัดสายไฟได้ด้วย
วัสดุ ●เหล็กกล้าพิเศษ
ประเทศที่ผลิต ●จีน

Order Code	Item No.	Price (per pcs)	Total Length (mm)	Max Clamping Pressure (kN)	Cutting Performance Soft Wire (mm)		Weight (g)
					Minimum	Maximum	
253-4924	TGP-125	263THB	140	3	φ1.2	160	
253-4932	TGP-175	379THB	185	7	φ2.3	380	
253-4941	TGP-200	393THB	210	9	φ2.3	440	
253-4959	TGP-250	556THB	225	9	φ2.3	540	

TRUSCO
RoHS

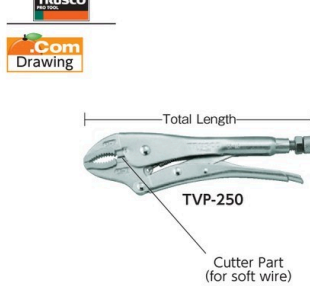

Total Length
Cutter Part (for soft wire)
TVP-250

Grip Pliers

คุณสมบัติ ●บริเวณปากจับมีส่วนของคีมสำหรับตัดลวดเหล็กอ่อน
ข้อมูลจำเพาะ ●ชนิดแข็งแรง ●สามารถใช้เป็นคีมตัดสายไฟได้ด้วย
วัสดุ ●เหล็กกล้าโครเมียมไนลอบดินัม
ประเทศที่ผลิต ●ไต้หวัน

Order Code	Item No.	Price (per pcs)	Total Length (mm)	Max Clamping Pressure (kN)	Cutting Performance Soft Wire (mm)		Weight (g)
					Minimum	Maximum	
374-6101	TVP-140	424THB	140	4.4 to 6.9	φ1.2	170	
374-6119	TVP-180	510THB	180	12.7 to 15.7	φ2.3	340	
374-6127	TVP-250	593THB	250	14.7 to 17.6	φ2.3	515	

รหัสสั่งซื้อ **สีน้ำเงิน** ... มีสินค้าสต็อกที่ประเทศอินโดนีเซียและประเทศไทย **สีแดง** ... มีสินค้าสต็อกที่ประเทศอินโดนีเซีย **สีเขียว** ... มีสินค้าสต็อกที่ประเทศไทย

- Toggle Clamps
- Grip Pliers
- Hand Vices
- C-Clamps
- L Type Clamp
- Welding Clamps
- Clamps for Temporary Structures
- Hand Clamps
- Bar Clamps
- Chain Clamps
- Vices
- Parts for Vices

1175 Clamps·Vices

Toggle Clamps
Grip Pliers
Hand Vices
C-Clamps
L Type Clamp
Welding Clamps
Clamps for Temporary Structures
Hand Clamps
Bar Clamps
Chain Clamps
Vices
Parts for Vices

TOP
TOP



Total Length

VP-250

Example

Example

Vice Plier

คุณสมบัติ ●สามารถปรับแรงหนีบได้โดยการปรับสกรูที่ตามจับ
วัสดุ ●เหล็กกล้าโครเมียมโมลิบดีนัม ประเทศที่ผลิต ●ญี่ปุ่น

Order Unit: 1 Pcs TOP KOGYO Co.Ltd

Order Code	Item No.	Price (per pcs)	Total Length (mm)	Max Opening (mm)	Weight (g)
723-5356	VP-200	780THB	210	35	440
723-5364	VP-250	827THB	225	40	540

ROHS
TONER



Total Length

VP-125

Cutter Part (for soft wire)

Example

Grip Pliers

ข้อมูลจำเพาะ ●สามารถใช้เป็นคีมตัดสายไฟได้ด้วย
วัสดุ ●เหล็กโครงสร้างรูปพรรณ ประเทศที่ผลิต ●ไต้หวัน

Order Unit: 1 Pcs TONE CO. LTD.

Order Code	Item No.	Price (per pcs)	Total Length (mm)	Max Opening (mm)	Cutting Performance Soft Wire (mm)	Weight (g)
760-7750	VP-125	570THB	143	25	φ 1.2	180
760-7768	VP-175	804THB	193	35	φ 2.3	350
810-9743	VP-250	1,549THB	227	40	φ 2.3	526

TRUSCO



240mm

TMGP-240

"Micro Grip Plier"

คุณสมบัติ ●คีมหนีบชนิดมัลติ สามารถหนีบจับชิ้นงานรูปทรงต่างๆ เช่น ทรงกลมและสี่เหลี่ยม ได้ด้วยฟันรูปทรงตัว V
วัสดุ ●เหล็กกล้าโครเมียมโมลิบดีนัม

Order Unit: 1 Pcs TRUSCO NAKAYAMA CORPORATION

Order Code	Item No.	Price (per pcs)	Total Length (mm)	Max Opening (mm)	Weight (g)
818-3834	TMGP-240	694THB	240	55	595

TONER



Total Length

VPS-175

Grip Pliers

คุณสมบัติ ●ชนิดปากจับตรง เหมาะสำหรับการจับยึดวัสดุที่เป็นแผ่น แท่งสี่เหลี่ยม และแบนราบ
วัสดุ ●เหล็กโครงสร้างรูปพรรณ ประเทศที่ผลิต ●ไต้หวัน

Order Unit: 1 Pcs TONE CO. LTD.

Order Code	Item No.	Price (per pcs)	Total Length (mm)	Max Opening (mm)	Weight (g)
760-7865	VPS-175	719THB	183	25	370
760-7873	VPS-250	899THB	227	40	545

LOBTEX
LOBSTER

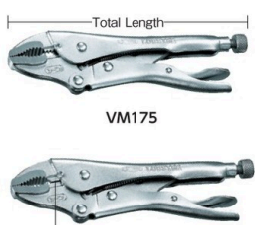

Total Length

VM175

VW175N

Cutter Part (for soft wire)

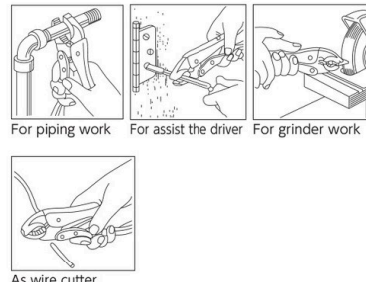

For piping work For assist the driver For grinder work

As wire cutter

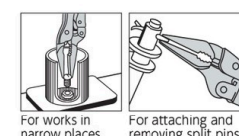

For works in narrow places For attaching and removing split pins

Vice Plier

วัสดุ ●เหล็กกล้าพิเศษ

ประเทศที่ผลิต ●ไต้หวัน

Curve Type (with cutter)

Order Unit: 1 Pcs

Order Code	Item No.	Price (per pcs)	Total Length (mm)	Max Opening (mm)	Cutting Performance Soft Wire (mm)	Weight (g)
372-6681	VW100N	683THB	105	23	φ 1.2	80
372-6690	VW125N	771THB	144	28	φ 1.2	170
372-6703	VW175N	1,046THB	188	40	φ 1.6	350
372-6711	VW250N	1,624THB	224	46	φ 1.6	510

Curve Type

Order Unit: 1 Pcs LOBTEX Co.Ltd.

Order Code	Item No.	Price (per pcs)	Total Length (mm)	Max Opening (mm)	Weight (g)
750-9235	VM175	976THB	188	40	350
750-9243	VM250	1,334THB	224	46	510

Long Nose Type (with cutter)

Order Unit: 1 Pcs

Order Code	Item No.	Price (per pcs)	Total Length (mm)	Max Opening (mm)	Cutting Performance Soft Wire (mm)	Weight (g)
372-6614	VL100	996THB	123	30	φ 1.2	85
750-9227	VL150	1,134THB	164	43	φ 1.2	180

KYOTO TOOL
KTC

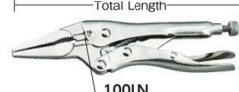

Total Length

100LN

Cutter Part (for soft wire)

Example

"Locking Plier Long Nose"

ข้อมูลจำเพาะ ●สามารถใช้เป็นคีมตัดสายไฟได้ด้วย
วัสดุ ●เหล็กกล้าทำเครื่องมือพิเศษ ประเทศที่ผลิต ●ไต้หวัน

Order Unit: 1 Pcs KYOTO TOOL Co.Ltd.

Order Code	Item No.	Price (per pcs)	Total Length (mm)	Max Opening (mm)	Cutting Performance Soft Wire (mm)	Weight (g)
453-5731	100LN	803THB	135	45	φ 1.2	108
453-5774	150LN	909THB	165	51	φ 1.2	192
453-5847	225LN	1,296THB	220	71	φ 1.2	375

TRUSCO
TRUSCO
.Com Drawing



Total Length

TGPL-160

Cutter Part (for soft wire)

ROHS

Long Nose Grip Pliers

วัสดุ ●เหล็กกล้าพิเศษ

ประเทศที่ผลิต ●จีน

Order Unit: 1 Pcs TRUSCO NAKAYAMA CORPORATION

Order Code	Item No.	Price (per pcs)	Total Length (mm)	Max Clamping Pressure (kN)	Opening (mm)		Weight (g)
					Square Timber Minimum	Pipe Maximum	
253-4991	TGPL-160	342THB	165	1.5	φ 1.2	φ 3	170
253-5009	TGPL-225	407THB	216	2.5	φ 2.3	φ 3	370

1175

สินค้าบางรายการไม่สามารถนำเข้าได้ สินค้าบางรายการไม่สามารถใช้กับไฟที่ไทยได้ ราคาไม่รวมภาษีมูลค่าเพิ่ม

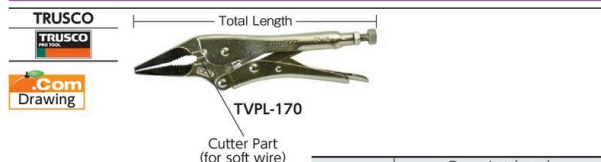

Long Nose Grip Pliers
วัสดุ ● เหล็กกล้าโครเมียมโมลิบดีนัม
ประเทศที่ผลิต ● ไต้หวัน

Item No.	Opening (mm)			
	Square	Timber	Pipe	
TVPL-170	1	50	Φ1	Φ35
TVPL-230	1	65	Φ1	Φ38

Order Code	Item No.	Price (per pcs)	Total Length (mm)	Max Clamping Pressure (kN)	Cutting Performance Soft Wire (mm)	Weight (g)
374-6135	TVPL-170	506THB	170	2.9 to 5.8	Φ2.3	180
374-6143	TVPL-230	611THB	230	4.9 to 7.8	Φ2.3	367



Long Nose Grip Pliers
ข้อมูลจำเพาะ ● สามารถใช้เป็นคีมตัดสายไฟได้ด้วย
วัสดุ ● เหล็กโครงสร้างรูปพรรณ ประเทศที่ผลิต ● ไต้หวัน

Order Code	Item No.	Price (per pcs)	Total Length (mm)	Max Opening (mm)	Cutting Performance Soft Wire (mm)	Weight (g)
760-7831	VPL-150	869THB	167	50	Φ1.2	205
760-7849	VPL-250	1,197THB	220	70	Φ2.3	380

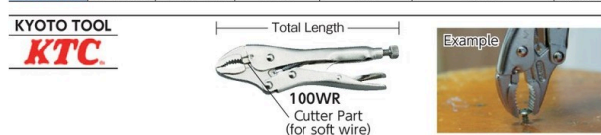

"Locking Plier Curved Jaw"
ข้อมูลจำเพาะ ● สามารถใช้เป็นคีมตัดสายไฟได้ด้วย
วัสดุ ● เหล็กกล้าทำเครื่องมือพิเศษ ประเทศที่ผลิต ● ไต้หวัน

Order Code	Item No.	Price (per pcs)	Total Length (mm)	Max Opening (mm)	Cutting Performance Soft Wire (mm)	Weight (g)
453-5758	100WR	596THB	110	26	Φ1.2	90
453-5766	130WR	620THB	140	32	Φ1.2	155
453-5821	175WR	909THB	180	41	Φ2.3	325
453-5880	250WR	1,187THB	220	57	Φ2.3	500



"Locking Plier Large Curved Jaw"
คุณสมบัติ ● ชนิดปากจับโค้งที่มีความกว้างมาก
วัสดุ ● เหล็กกล้าทำเครื่องมือพิเศษ ประเทศที่ผลิต ● ไต้หวัน

Order Code	Item No.	Price (per pcs)	Total Length (mm)	Max Opening (mm)	Weight (g)
373-0069	12LC	2,891THB	265	79	650

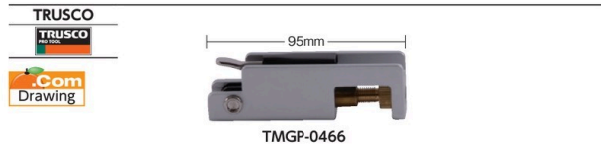

Micro Grip Plier
คุณสมบัติ ● ขนาดเล็ก เหมาะสำหรับกรรปกรหนีบในที่แคบ
วัสดุ ● เหล็กกล้าขึ้นรูป ประเทศที่ผลิต ● ไต้หวัน

Order Code	Item No.	Price (per pcs)	Total Length (mm)	Max Opening (mm)	Weight (g)
836-9626	TMGP-0466	847THB	95	11.5	125

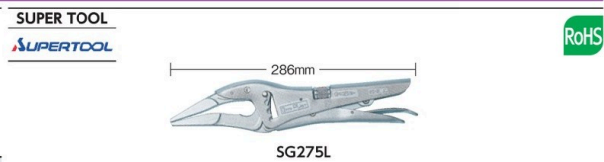

Grip Pliers
วัสดุ ● เหล็กกล้าพิเศษ ประเทศที่ผลิต ● จีน

Item No.	Opening (mm)			
	Square	Timber	Pipe	
SG275L	3	50	Φ3	Φ65

Order Code	Item No.	Price (per pcs)	Total Length (mm)	Max Clamping Pressure (kN)	Weight (g)
381-9736	SG275L	1,579THB	286	3.5	670



"Locking Plier Curved Jaw"
วัสดุ ● เหล็กกล้าทำเครื่องมือพิเศษ ประเทศที่ผลิต ● ไต้หวัน

Order Code	Item No.	Price (per pcs)	Total Length (mm)	Max Opening (mm)	Weight (g)
453-5804	175CR	834THB	180	40	330
453-5863	250CR	1,067THB	225	51	538

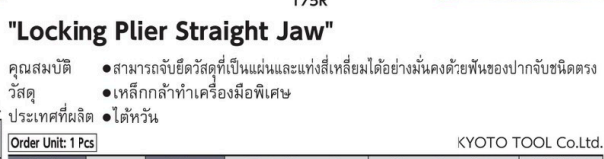

"Locking Plier Straight Jaw"
คุณสมบัติ ● สามารถจับยึดวัสดุที่เป็นแผ่นและแท่งสี่เหลี่ยมได้อย่างมั่นคงด้วยฟันของปากจับชนิดตรง
วัสดุ ● เหล็กกล้าทำเครื่องมือพิเศษ ประเทศที่ผลิต ● ไต้หวัน

Order Code	Item No.	Price (per pcs)	Total Length (mm)	Max Opening (mm)	Weight (g)
453-5812	175R	746THB	180	37	383
453-5871	250R	936THB	215	45	553



Locking Pliers for High Altitude
ข้อมูลจำเพาะ ● มีวงแหวนไว้สำหรับคล้องเชือก
วัสดุ ● เหล็กกล้าทำเครื่องมือ ประเทศที่ผลิต ● สหรัฐอเมริกา

Order Code	Item No.	Price (per pcs)	Total Length (mm)	Max Opening (mm)	Weight (g)
474-4306	23303-TH	2,037THB	178	30	322
474-4314	23303-TH	2,103THB	254	35	522



"Micro Grip"
คุณสมบัติ ● เป็นแคลมป์เคลื่อนที่ที่เล็กที่สุดในโลก
วัสดุ ● เหล็กกล้าขึ้นรูป ประเทศที่ผลิต ● สเปน

Order Code	Item No.	Price (per pcs)	Total Length (mm)	Max Opening (mm)	Weight (g)
486-5898	MG2K-040	1,439THB	92	12	120

รหัสสั่งซื้อ **สีน้ำเงิน** ... มีสินค้าสต็อกที่ประเทศอินโดนีเซียและประเทศไทย **สีแดง** ... มีสินค้าสต็อกที่ประเทศอินโดนีเซีย **สีเขียว** ... มีสินค้าสต็อกที่ประเทศไทย

Toggle Clamps
Grip Pliers
Hand Vices
C-Clamps
L Type Clamp
Welding Clamps
Clamps for Temporary Structures
Hand Clamps
Bar Clamps
Chain Clamps
Vices
Parts for Vices

1177 Clamps·Vices

Toggle Clamps

TRUSCO

 197mm
 79mm
TGPP-200
 Example

TRUSCO

 194mm
 74mm
VPM-200
 Example

"P type Grip Pliers"

คุณสมบัติ ●ใช้ในการกำหนดตำแหน่งการเชื่อมต่อแผ่นงาน การตัด การย้ำ และการซ่อมแซม

Grip Pliers

คุณสมบัติ ●เหมาะสำหรับงานตัด/งานยึดชั่วคราว
 วัสดุ ●เหล็กโครงสร้างรูปพรรณ ประเทศที่ผลิต ●ไต้หวัน

C-Clamps

วัสดุ ●เหล็กกล้าพิเศษ

Max Opening (mm)	
Square Timber	Pipe
11	φ13

Order Code	Item No.	Price (per pcs)	Total Length (mm)	Parallel Opening (mm)	Weight (g)
253-5084	TGPP-200	454THB	197	11	490

L Type Clamp

ประเทศที่ผลิต ●จีน

Order Unit: 1 Pcs

TRUSCO NAKAYAMA CORPORATION

Order Code	Item No.	Price (per pcs)	Total Length (mm)	Parallel Opening (mm)	Max Clamping Pressure (kN)	Weight (g)
253-5084	TGPP-200	454THB	197	11	2.9	490

Order Unit: 1 Pcs

TONE CO. LTD.

Order Code	Item No.	Price (per pcs)	Total Length (mm)	Parallel Opening (mm)	Weight (g)
760-7857	VPM-200	1,137THB	194	28	470

Welding Clamps

LOBTEX

 207mm
 79mm
VB200N
 Example

KYOTO TOOL

 200mm
 79mm
200R
 Example

"Lobster Vice Pliers"

คุณสมบัติ ●เหมาะสำหรับงานขึ้นรูป เช่น การตัดแผ่นโลหะ

Tool for Sheet Metal

คุณสมบัติ ●สะดวกสำหรับงานตัด/งานยึดชั่วคราว

Vices

วัสดุ ●เหล็กกล้าพิเศษ ประเทศที่ผลิต ●ไต้หวัน

Order Unit: 1 Pcs

LOBTEX Co.Ltd.

Order Code	Item No.	Price (per pcs)	Total Length (mm)	Max Opening (mm)	Weight (g)
372-6576	VB200N	1,521THB	207	30	480

Order Unit: 1 Pcs

KYOTO TOOL Co.Ltd.

Order Code	Item No.	Price (per pcs)	Total Length (mm)	Parallel Opening (mm)	Weight (g)
453-5839	200R	1,326THB	200	13	509

Parts for Vices

TRUSCO

 266mm
 75mm
TGPG-250
 Example

TRUSCO

 228mm
 75mm
VPW-250
 Example

"G type Grip Pliers"

คุณสมบัติ ●ปากจับได้รับการออกแบบให้มีการจับยึดที่แน่นเป็นพิเศษ

Grip Pliers

วัสดุ ●เหล็กโครงสร้างรูปพรรณ

วัสดุ ●เหล็กกล้าพิเศษ ประเทศที่ผลิต ●จีน

Opening (mm)			
Square Timber		Pipe	
Minimum	Maximum	Minimum	Maximum
1	50	φ38	φ64

Order Unit: 1 Pcs

TONE CO. LTD.

Order Code	Item No.	Price (per pcs)	Total Length (mm)	Max Opening (mm)	Weight (g)
760-7881	VPW-250	1,319THB	228	40	635

Order Unit: 1 Pcs

TRUSCO NAKAYAMA CORPORATION

Order Code	Item No.	Price (per pcs)	Total Length (mm)	Max Clamping Pressure (kN)	Weight (g)
253-5165	TGPG-250	691THB	266	1.5	790

LOBTEX

 235mm
 69mm
VY225N
 Example

KYOTO TOOL

 230mm
 70mm
225R
 Example

"Lobster Vice Pliers"

วัสดุ ●เหล็กกล้าทำเครื่องมือพิเศษ

Clamp for Welding

วัสดุ ●เหล็กกล้าทำเครื่องมือพิเศษ ประเทศที่ผลิต ●ไต้หวัน

ประเทศที่ผลิต ●ไต้หวัน

Order Unit: 1 Pcs

LOBTEX Co.Ltd.

Order Code	Item No.	Price (per pcs)	Total Length (mm)	Max Opening (mm)	Weight (g)
372-6720	VY225N	1,774THB	235	30	590

Order Unit: 1 Pcs

KYOTO TOOL Co.Ltd.

Order Code	Item No.	Price (per pcs)	Total Length (mm)	Max Opening (mm)	Weight (g)
453-5855	225R	1,537THB	230	41	666

TRUSCO

 280mm
 65mm
TVPG-280R
 Example

TRUSCO

 230mm
 69mm
9AC
 Example

"G type Grip Pliers" (round type)

วัสดุ ●เหล็กกล้าพิเศษ

"Panel Clamp"

คุณสมบัติ ●ช่วงล่างของปากจับเลื่อนไปมา ทำให้หนีบวัสดุที่เป็นแผ่นได้ในมุมตั้งฉาก (90°)

ประเทศที่ผลิต ●จีน

Order Unit: 1 Pcs

TRUSCO NAKAYAMA CORPORATION

Opening (mm)	
Square Timber	Pipe
Minimum	Maximum
8	70
φ8	φ70

Order Code	Item No.	Price (per pcs)	Total Length (mm)	Max Clamping Pressure (kN)	Weight (g)
374-7255	TVPG-280R	996THB	280	2.5	1055

Order Unit: 1 Pcs

KYOTO TOOL Co.Ltd.

Order Code	Item No.	Price (per pcs)	Total Length (mm)	Max Opening (mm)	Weight (kg)
373-0263	9AC	2,503THB	230	9.5	0.3

1177

สินค้าบางรายการไม่สามารถนำเข้าได้ สินค้าบางรายการไม่สามารถใช้กับไฟฟ้ไทยได้ ราคาไม่รวมภาษีมูลค่าเพิ่ม

TRUSCO

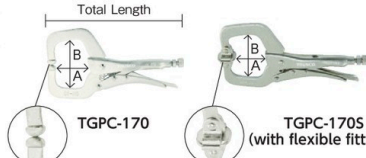

C type Grip Plier

ข้อมูลจำเพาะ ● มีเนื้อด
วัสดุ ● เหล็กกล้าโครเมียมไม่เคลือบดิน
ประเทศที่ผลิต ● ไต้หวัน

With Flexible Metal Fitting

Item No.	Max Opening (mm)	Max Clamping Pressure (kN)
TGPC-170 / TGPC-170S	40	3.9
TGPC-285 / TGPC-285S	75	5.9
TGPC-450 / TGPC-450S	120	1.0
TGPC-610 / TGPC-610S	140	0.4

Order Unit: 1 Pcs

Order Code	Item No.	Price (per pcs)	Total Length (mm)	A (mm)	B (mm)	Weight (g)
818-8067	TGPC-170	574THB	170	35	60	240
818-8069	TGPC-285	967THB	285	65	96	740
818-8071	TGPC-450	1,814THB	450	225	107	1140
818-8073	TGPC-610	2,177THB	610	390	113	1410

TRUSCO NAKAYAMA CORPORATION

TRUSCO



C type Grip Plier

คุณสมบัติ ● เหมาะสำหรับกรวางตำแหน่งเชื่อมเหือมุม ความหนาส่วนพื้น 15 มม.
วัสดุ ● เหล็กกล้าพิเศษ
ประเทศที่ผลิต ● จีน

With Flexible Metal Fitting

Max Opening (mm)	Max Clamping Pressure (kN)
Square Timber	Pipe
95	Φ100
	4.0

Order Unit: 1 Pcs

Order Code	Item No.	Price (per pcs)	Total Length (mm)	A (mm)	B (mm)	Weight (g)
374-7263	TVPC-280	899THB	275	86	90	765

TRUSCO NAKAYAMA CORPORATION

TRUSCO

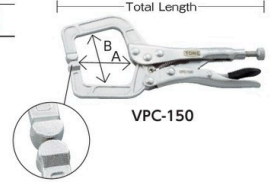

Grip Plier (C type)

คุณสมบัติ ● ปากจับกว้างและกรวมเล็ก เหมาะสำหรับการหนีบส่วนมุม/ช่อง
วัสดุ ● เหล็กโครงสร้างรูปพรรณ ประเทศที่ผลิต ● ไต้หวัน

Item No.	Max Opening (mm)
VPC-150	30
VPC-300	70
VPC-450	185

Order Unit: 1 Pcs

Order Code	Item No.	Price (per pcs)	Total Length (mm)	A (mm)	B (mm)	Weight (g)
760-7776	VPC-150	804THB	179	56	58	260
760-7784	VPC-300	1,319THB	287	80	100	760
760-7792	VPC-450	2,396THB	443	260	103	1090

TONE CO. LTD.

TRUSCO



C type Grip Plier

คุณสมบัติ ● เหมาะสำหรับกรวางตำแหน่งเชื่อมเหือมุม ความหนาส่วนพื้น 15 มม.
วัสดุ ● เหล็กกล้าพิเศษ
ประเทศที่ผลิต ● จีน

With Flexible Metal Fitting

Max Opening (mm)	Max Clamping Pressure (kN)
Square Timber	Pipe
95	Φ100
	4.0

Order Unit: 1 Pcs

Order Code	Item No.	Price (per pcs)	Total Length (mm)	A (mm)	B (mm)	Weight (g)
374-7271	TVPC-280S	867THB	290	70	88	805

TRUSCO NAKAYAMA CORPORATION

TRUSCO



Grip Plier (C type swivel)

คุณสมบัติ ● ส่วนหนีบมีความยืดหยุ่น เหมาะสำหรับการหนีบวัสดุที่มีความเยื้อง
วัสดุ ● เหล็กโครงสร้างรูปพรรณ ประเทศที่ผลิต ● ไต้หวัน

Item No.	Max Opening (mm)
VPCV-150	25
VPCV-300	60
VPCV-450	150

Order Unit: 1 Pcs

Order Code	Item No.	Price (per pcs)	Total Length (mm)	A (mm)	B (mm)	Weight (g)
760-7806	VPCV-150	869THB	180	44	60	255
760-7814	VPCV-300	1,797THB	290	69	102	755
760-7822	VPCV-450	2,546THB	455	233	108	1145

TONE CO. LTD.

TRUSCO



"Locking Plier C-Clamp"

คุณสมบัติ ● สะดวกสำหรับการยึดวัสดุโลหะแผ่น/ทรงสี่เหลี่ยม และงานเชื่อม
วัสดุ ● เหล็กกล้าทำเครื่องมือพิเศษ
ประเทศที่ผลิต ● ไต้หวัน

Order Unit: 1 Pcs

Order Code	Item No.	Price (per pcs)	Total Length (mm)	Max Opening (mm)	A (mm)	B (mm)	Weight (g)
453-5782	150R	909THB	165	47	38	47	235
453-5898	280R	1,537THB	270	97	76	95	775
453-5910	460R	2,919THB	450	188	250	100	1216
453-5944	610R	3,236THB	610	330	400	90	1586

KYOTO TOOL Co.Ltd.

TRUSCO



"Wide C-Clamp"

คุณสมบัติ ● มีประสิทธิภาพในการหนีบแผ่นลักษณะต่างๆ เช่น แผ่นบังโคลน แผ่นส่วนบน และแผ่นส่วนล่าง
วัสดุ ● เหล็กกล้าทำเครื่องมือพิเศษ ประเทศที่ผลิต ● ไต้หวัน

Order Unit: 1 Pcs

Order Code	Item No.	Price (per pcs)	Total Length (mm)	Max Opening (mm)	A (mm)	B (mm)	Weight (kg)
373-0077	18DR	4,151THB	455	190	240	190	1.5

KYOTO TOOL Co.Ltd.

TRUSCO

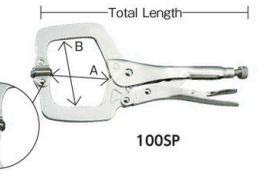

"Locking Plier Swivel Pad Clamp"

คุณสมบัติ ● แผ่น Swivel ที่ส่วนปลายเคลื่อนตามวัสดุ สะดวกสำหรับการหนีบวัสดุที่มีความเยื้อง
วัสดุ ● เหล็กกล้าทำเครื่องมือพิเศษ
ประเทศที่ผลิต ● ไต้หวัน

Order Unit: 1 Pcs

Order Code	Item No.	Price (per pcs)	Total Length (mm)	Max Opening (mm)	A (mm)	B (mm)	Weight (g)
453-5740	100SP	940THB	135	37	25	47	145
453-5791	150SP	1,017THB	165	45	37	58	275
453-5901	280SP	2,077THB	270	96	70	90	815
453-5928	460SP	2,790THB	460	205	240	100	1272
453-5952	610SP	3,537THB	615	320	400	85	1546

KYOTO TOOL Co.Ltd.

TRUSCO



"Locking Plier Swivel Pad Clamp"

คุณสมบัติ ● แผ่น Swivel ที่ส่วนปลายเคลื่อนตามวัสดุ สะดวกสำหรับการหนีบวัสดุที่มีความเยื้อง
วัสดุ ● เหล็กกล้าทำเครื่องมือพิเศษ
ประเทศที่ผลิต ● ไต้หวัน

Order Unit: 1 Pcs

Order Code	Item No.	Price (per pcs)	Total Length (mm)	Max Opening (mm)	A (mm)	B (mm)	Weight (g)
453-5740	100SP	940THB	135	37	25	47	145
453-5791	150SP	1,017THB	165	45	37	58	275
453-5901	280SP	2,077THB	270	96	70	90	815
453-5928	460SP	2,790THB	460	205	240	100	1272
453-5952	610SP	3,537THB	615	320	400	85	1546

KYOTO TOOL Co.Ltd.

TRUSCO

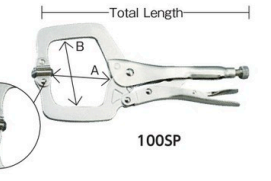

"Locking Plier Swivel Pad Clamp"

คุณสมบัติ ● แผ่น Swivel ที่ส่วนปลายเคลื่อนตามวัสดุ สะดวกสำหรับการหนีบวัสดุที่มีความเยื้อง
วัสดุ ● เหล็กกล้าทำเครื่องมือพิเศษ
ประเทศที่ผลิต ● ไต้หวัน

Order Unit: 1 Pcs

Order Code	Item No.	Price (per pcs)	Total Length (mm)	Max Opening (mm)	A (mm)	B (mm)	Weight (g)
453-5740	100SP	940THB	135	37	25	47	145
453-5791	150SP	1,017THB	165	45	37	58	275
453-5901	280SP	2,077THB	270	96	70	90	815
453-5928	460SP	2,790THB	460	205	240	100	1272
453-5952	610SP	3,537THB	615	320	400	85	1546

KYOTO TOOL Co.Ltd.

รหัสสั่งซื้อ **สีน้ำเงิน** ... มีสินค้าสต็อกที่ประเทศอินโดนีเซียและประเทศไทย **สีแดง** ... มีสินค้าสต็อกที่ประเทศอินโดนีเซีย **สีเขียว** ... มีสินค้าสต็อกที่ประเทศไทย

1179 Clamps·Vices

Toggle Clamps

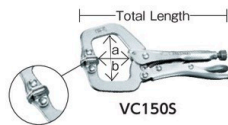

VC150S

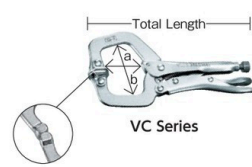
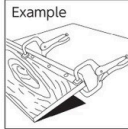

VC Series

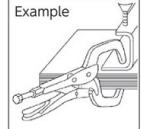

Grip Pliers

Hand Vices

"Lobster Vice Pliers"

คุณสมบัติ ● ส่วนหนึ่งมีรูปทรงเป็นแผ่น มีความยืดหยุ่น เหมาะสำหรับการหนีบวัตถุที่มีความเคียวและรูปทรงละเอียดอ่อน
วัสดุ ● เหล็กกล้าพิเศษ ประเทศที่ผลิต ● ไต้หวัน

Vice Plier

คุณสมบัติ ● ปากจับกว้างและกรามลึก เหมาะสำหรับการยึดชั่วคราว
วัสดุ ● เหล็กกล้าพิเศษ ประเทศที่ผลิต ● ไต้หวัน

C-Clamps

Order Unit: 1 Pcs

LOBTEX Co.Ltd.

Order Code	Item No.	Price (per pcs)	Total Length (mm)	Max Opening (mm)	a (mm)	b (mm)	Weight (g)
372-6584	VC150S	1,271THB	170	40	38	57	250
372-6592	VC225S	2,597THB	250	120	120	87	390

Order Unit: 1 Pcs

LOBTEX Co.Ltd.

Order Code	Item No.	Price (per pcs)	Total Length (mm)	Max Opening (mm)	a (mm)	b (mm)	Weight (g)
372-6606	VC455N	3,360THB	455	150	255	95	1140

Welding Clamps

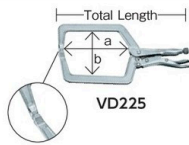

VD225

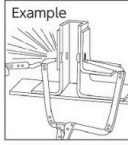

VSPL

Clamps for Temporary Structures

Hand Clamps

"Lobster Vice Pliers"

คุณสมบัติ ● ปากจับกว้างและคอคลึก เหมาะสำหรับการยึดชั่วคราวในที่ลึก
วัสดุ ● เหล็กกล้าพิเศษ ประเทศที่ผลิต ● ไต้หวัน

Spare Spring for Vice Plier

ประเทศที่ผลิต ● ญี่ปุ่น

Vices

Order Unit: 1 Pcs

LOBTEX Co.Ltd.

Order Code	Item No.	Price (per pcs)	Total Length (mm)	Max Opening (mm)	a (mm)	b (mm)	Weight (g)
367-9128	VD225	2,509THB	250	108	125	89	385
367-9136	VD455	3,497THB	455	185	256	196	1300

Order Unit: 1 Pack

LOBTEX Co.Ltd.

Order Code	Item No.	Price (per pack)	Compatible Model	Qty Per Pack (pcs)	Weight (g)
786-7328	VSPL	876THB	V-250N, VC275N, VC455N, VD455, VM-250, VW250N	5	15
786-7336	VSPS	876THB	VC-150N, VC150S, VC225S, VD225, VL150, WW125N	5	5

Parts for Vices



TPP-180

Pinch-off Pliers

คุณสมบัติ ● ใช้สำหรับหยุดการไหลของแก๊สชั่วคราวสำหรับการถอนออก
การใช้งาน ● สำหรับงานพับปลายท่อของท่อทองแดง
วัสดุ ● เหล็กกล้าคาร์บอน
ประเทศที่ผลิต ● ไต้หวัน



TAXW-200

"Axial Pliers" (W type)

คุณสมบัติ ● ส่วนของปากจับมีรูปร่างที่สามารถจับยึดได้ 3 จุด
วัสดุ ● เหล็กกล้าโครเมียมโมลิบดีนัม ประเทศที่ผลิต ● ไต้หวัน

Order Unit: 1 Pcs

TRUSCO NAKAYAMA CORPORATION

Order Code	Item No.	Price (per pcs)	Max Opening (mm)	Total Length (mm)	Weight (g)
819-5313	TPP-180	967THB	13	180	363

Order Unit: 1 Pcs

TRUSCO NAKAYAMA CORPORATION

Order Code	Item No.	Price (per pcs)	Total Length (mm)	Max Opening (mm)	Weight (g)
328-7912	TAXW-200	989THB	200	12	560



TAXLL-200

"Axial Pliers" (LL type)

คุณสมบัติ ● ปากจับมีขนาดเล็ก จึงใช้ค้ำเข้าไปในที่แคบได้ง่าย
วัสดุ ● เหล็กกล้าโครเมียมโมลิบดีนัม ประเทศที่ผลิต ● ไต้หวัน



TAXJJ-200

"Axial Pliers" (JJ type)

คุณสมบัติ ● ปากจับมีขนาดเล็ก จึงใช้ค้ำเข้าไปในที่แคบได้ง่าย
วัสดุ ● เหล็กกล้าโครเมียมโมลิบดีนัม ประเทศที่ผลิต ● ไต้หวัน

Order Unit: 1 Pcs

TRUSCO NAKAYAMA CORPORATION

Order Code	Item No.	Price (per pcs)	Total Length (mm)	Max Opening (mm)	Weight (g)
328-7891	TAXLL-200	989THB	215	10	510

Order Unit: 1 Pcs

TRUSCO NAKAYAMA CORPORATION

Order Code	Item No.	Price (per pcs)	Total Length (mm)	Max Opening (mm)	Weight (g)
328-7874	TAXJJ-200	989THB	230	10	560



TAXJ-200

"Axial Pliers" (J type)

คุณสมบัติ ● ปากจับมีขนาดเล็ก จึงใช้ค้ำเข้าไปในที่แคบได้ง่าย
วัสดุ ● เหล็กกล้าโครเมียมโมลิบดีนัม ประเทศที่ผลิต ● ไต้หวัน



TAXL-200

"Axial Pliers" (L type)

คุณสมบัติ ● ปากจับมีขนาดเล็ก จึงใช้ค้ำเข้าไปในที่แคบได้ง่าย
วัสดุ ● เหล็กกล้าโครเมียมโมลิบดีนัม ประเทศที่ผลิต ● ไต้หวัน

Order Unit: 1 Pcs

TRUSCO NAKAYAMA CORPORATION

Order Code	Item No.	Price (per pcs)	Total Length (mm)	Max Opening (mm)	Weight (g)
328-7882	TAXJ-200	989THB	210	14	470

Order Unit: 1 Pcs

TRUSCO NAKAYAMA CORPORATION

Order Code	Item No.	Price (per pcs)	Total Length (mm)	Max Opening (mm)	Weight (g)
328-7904	TAXL-200	989THB	195	15	460

1179

สินค้าบางรายการไม่สามารถนำเข้าได้ สินค้าบางรายการไม่สามารถใช้กับไฟฟ้าไทยได้ ราคาไม่รวมภาษีมูลค่าเพิ่ม

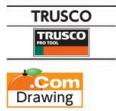

TC-100S

C-Clamp (standard type)

คุณสมบัติ • เบากว่าแคลมป์ที่มีขนาดเดียวกัน และทำงานง่าย
 ข้อมูลจำเพาะ • ขอบโครเมียม
 วัสดุ • วัสดุรีดเหล็กกล้ารีดขึ้นรูปเย็น
 ประเทศที่ผลิต • ไต้หวัน

TRUSCO NAKAYAMA CORPORATION					
Order Code	Item No.	Price (per pcs)	Max Opening (mm)	Jaw Depth (mm)	Weight (kg)
490-1533	TC-50S	996THB	50	50	0.44
490-1541	TC-75S	1,139THB	75	50	0.63
490-1550	TC-100S	1,466THB	100	60	1.02
490-1568	TC-150S	1,856THB	150	75	1.46
490-1576	TC-200S	2,401THB	200	90	2.29
490-1584	TC-250S	3,780THB	250	100	4.12

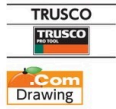

TC-200L

C-Clamp (long type)

คุณสมบัติ • เบากว่าแคลมป์ที่มีขนาดเดียวกัน และทำงานง่าย
 ข้อมูลจำเพาะ • ขอบโครเมียม
 วัสดุ • วัสดุรีดเหล็กกล้ารีดขึ้นรูปเย็น
 ประเทศที่ผลิต • ไต้หวัน

TRUSCO NAKAYAMA CORPORATION					
Order Code	Item No.	Price (per pcs)	Max Opening (mm)	Jaw Depth (mm)	Weight (kg)
490-1665	TC-100L	1,161THB	100	50	0.55
490-1673	TC-125L	1,210THB	125	65	0.63
490-1681	TC-150L	1,404THB	150	75	0.93
490-1690	TC-200L	1,814THB	200	100	1.54
490-1703	TC-250L	2,323THB	75 to 250	115	2.07
490-1711	TC-300L	2,969THB	100 to 300	125	2.91
490-1720	TC-350L	4,021THB	100 to 350	150	4.64
490-1738	TC-400L	4,807THB	150 to 400	175	6.14



GLW100

GLS100

TRUSCO NAKAYAMA CORPORATION						
Order Code	Item No.	Price (per pcs)	Total Length (mm)	Max Opening (mm)	Throat (mm)	Weight (kg)
129-1513	GLW100	1,173THB	192	100	100	1.01
129-1521	GLW150	1,321THB	242	150	100	1.08
129-1530	GLW200	1,613THB	292	200	120	1.23
129-1548	GLW250	1,826THB	342	250	120	1.30
129-1556	GLW300	2,209THB	392	300	120	1.45
129-1564	GLW400	2,714THB	492	400	120	1.75
129-1572	GLW500	3,154THB	592	500	120	2.05
129-1581	GLW600	3,493THB	692	600	120	2.35
129-1599	GLW800	4,733THB	892	800	120	2.95
129-1602	GLW1000	6,031THB	1092	1000	120	3.55

รหัสสั่งซื้อ **สีน้ำเงิน** ... มีสินค้าสต็อกที่ประเทศอินโดนีเซียและประเทศไทย **สีแดง** ... มีสินค้าสต็อกที่ประเทศอินโดนีเซีย **สีเขียว** ... มีสินค้าสต็อกที่ประเทศไทย

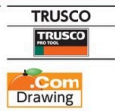

TC-100M

C-Clamp (middle type)

คุณสมบัติ • เบากว่าแคลมป์ที่มีขนาดเดียวกัน และทำงานง่าย
 ข้อมูลจำเพาะ • ขอบโครเมียม
 วัสดุ • วัสดุรีดเหล็กกล้ารีดขึ้นรูปเย็น
 ประเทศที่ผลิต • ไต้หวัน

TRUSCO NAKAYAMA CORPORATION					
Order Code	Item No.	Price (per pcs)	Max Opening (mm)	Jaw Depth (mm)	Weight (kg)
490-1592	TC-50M	1,073THB	50	65	0.46
490-1606	TC-75M	1,227THB	75	80	0.74
490-1614	TC-100M	1,581THB	100	100	1.20
490-1622	TC-125M	1,941THB	125	125	1.60
490-1631	TC-150M	2,549THB	150	150	2.40
490-1649	TC-200M	3,567THB	200	200	4.08
490-1657	TC-250M	4,354THB	250	250	5.94

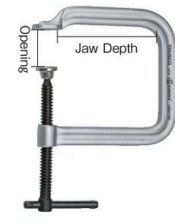
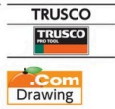

TC-100D

C-Clamp (deep jaw type)

คุณสมบัติ • เบากว่าแคลมป์ที่มีขนาดเดียวกัน และทำงานง่าย
 ข้อมูลจำเพาะ • ขอบโครเมียม
 วัสดุ • วัสดุรีดเหล็กกล้ารีดขึ้นรูปเย็น
 ประเทศที่ผลิต • ไต้หวัน

TRUSCO NAKAYAMA CORPORATION					
Order Code	Item No.	Price (per pcs)	Max Opening (mm)	Jaw Depth (mm)	Weight (kg)
490-1746	TC-50D	1,139THB	50	100	0.56
490-1754	TC-75D	1,321THB	75	125	0.86
490-1762	TC-100D	1,706THB	100	160	1.40
490-1771	TC-125D	2,211THB	125	200	1.95
490-1789	TC-150D	3,174THB	150	250	2.96
490-1797	TC-200D	4,413THB	200	350	5.36
490-1801	TC-250D	5,351THB	250	400	7.45

L type Clamp (standard type)

คุณสมบัติ • ชนิดมาตรฐาน ส่วนปลายเพลเป็นด้ามจับไม้
 วัสดุ • เหล็กกล้าพิเศษ ประเทศที่ผลิต • ญี่ปุ่น

TRUSCO NAKAYAMA CORPORATION						
Order Code	Item No.	Price (per pcs)	Total Length (mm)	Max Opening (mm)	Throat (mm)	Weight (g)
128-9853	GLS100	824THB	168	100	60	400
128-9861	GLS150	953THB	218	150	60	450
128-9870	GLS200	1,083THB	268	200	80	510
128-9888	GLS250	1,240THB	318	250	80	560
128-9896	GLS300	1,431THB	368	300	80	600
128-9900	GLS400	1,589THB	468	400	80	700
128-9918	GLS500	1,954THB	568	500	80	800

- Toggle Clamps
- Grip Pliers
- Hand Vices
- C-Clamps
- L Type Clamp
- Welding Clamps
- Clamps for Temporary Structures
- Hand Clamps
- Bar Clamps
- Chain Clamps
- Vices
- Parts for Vices

1185 Clamps·Vices

- Toggle Clamps
- Grip Pliers
- Hand Vices
- C-Clamps
- L Type Clamp
- Welding Clamps
- Clamps for Temporary Structures
- Hand Clamps
- Bar Clamps
- Chain Clamps

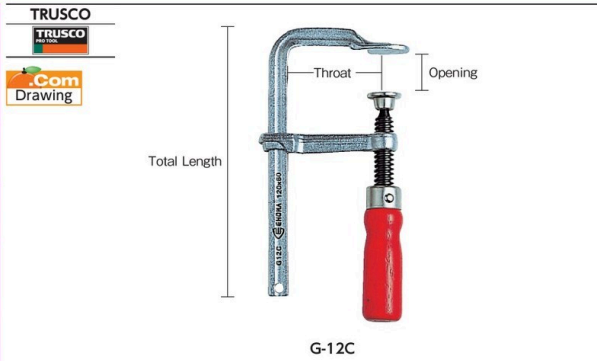

L type Clamp (economical type)

คุณสมบัติ • ส่วนโครงสร้างผลิตจากการอบชุบเหล็กกล้าคาร์บอนปานกลาง (S45C) เคลือบด้วยนิเกิลโครเมียม
วัสดุ • เหล็กกล้าคาร์บอนปานกลาง (S45C)
ประเทศที่ผลิต • ไต้หวัน

Order Unit: 1 Pcs TRUSCO NAKAYAMA CORPORATION

Order Code	Item No.	Price (per pcs)	Total Length (mm)	Max Opening (mm)	Throat (mm)	Weight (kg)
445-4481	G-10C	670THB	151	100	50	0.18
856-6696	G-30C5	963THB	351	300	50	0.27
162-0967	G-12C	860THB	172	120	60	0.30
856-6697	G-30C6	1,120THB	361	300	60	0.41
162-0975	G-16C	1,087THB	225	160	80	0.50
856-6698	G-30C8	1,294THB	365	300	80	0.63
162-0983	G-20C	1,387THB	278	200	100	0.88
856-6695	G-30C10	1,687THB	380	300	100	1.00
162-0991	G-25C	1,681THB	337	250	120	1.23

Order Unit: 1 Pcs

Order Code	Item No.	Price (per pcs)	Total Length (mm)	Max Opening (mm)	Throat (mm)	Weight (kg)
856-6704	G-40C12	2,061THB	487	400	120	1.47
856-6710	G-60C12	2,427THB	687	600	120	1.79
162-1009	G-30C	2,119THB	396	300	140	1.85
856-6736	SG-40C	2,427THB	496	400	120	1.97
856-6739	SG-60C	2,851THB	696	600	120	2.39
856-6740	SG-100C	4,037THB	1100	1000	120	3.75
856-6733	SG-150C	5,660THB	1600	1500	120	4.98
445-4570	G-40C	2,681THB	505	400	175	2.57

- Vices
- Parts for Vices



L type Clamp

คุณสมบัติ • แคลมป์สั้มนัสเตียรวาคายอมเยา สำหรับงานไม้
วัสดุ • วัสดุรีดเหล็กกล้ารีดขึ้นรูปเย็น
อุปกรณ์เสริม • แผ่น PP
ประเทศที่ผลิต • ไต้หวัน

Order Unit: 1 Pcs TRUSCO NAKAYAMA CORPORATION

Order Code	Item No.	Price (per pcs)	Total Length (mm)	Max Opening (mm)	Throat (mm)	Weight (kg)
445-4804	NA10-5	474THB	105	100	50	0.29
445-4812	NA15-5	519THB	155	150	50	0.32
445-4821	NA20-5	537THB	205	200	50	0.35
445-4839	NA25-5	550THB	255	250	50	0.38
445-4847	NA30-5	580THB	305	300	50	0.41
856-6713	NC16-8	756THB	245	160	80	0.74
856-6714	NC20-8	786THB	285	200	80	0.78
856-6715	NC25-8	817THB	335	250	80	0.84
856-6716	NC30-8	847THB	385	300	80	0.89
856-6717	NC40-8	923THB	485	400	80	1.00

Order Unit: 1 Pcs

Order Code	Item No.	Price (per pcs)	Total Length (mm)	Max Opening (mm)	Throat (mm)	Weight (kg)
856-6718	NC50-8	996THB	585	500	80	1.10
856-6719	NC60-8	1,073THB	685	600	80	1.12
856-6722	NE20-12	1,210THB	302	200	120	1.39
856-6723	NE25-12	1,269THB	352	250	120	1.48
856-6724	NE30-12	1,330THB	402	300	120	1.57
856-6725	NE40-12	1,450THB	502	400	120	1.75
856-6726	NE50-12	1,541THB	602	500	120	1.92
856-6727	NE60-12	1,663THB	702	600	120	2.10
856-6728	NE80-12	1,876THB	902	800	120	2.46
856-6721	NE100-12	2,087THB	1102	1000	120	2.81

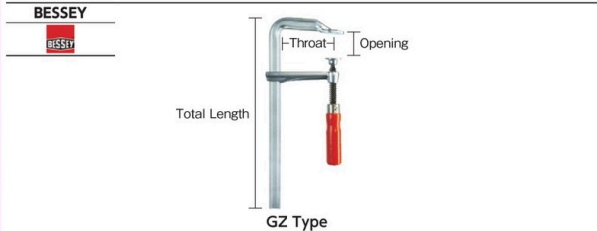

"L type Clamp GZ type"

คุณสมบัติ • แคลมป์เป็เร็ว ชันแน่นได้ในทันทีเพียงเลื่อนส่วนแขนขึ้นและลง
วัสดุ • เหล็กกล้าทำเครื่องมือคาร์บอน
ประเทศที่ผลิต • เยอรมนี

Order Unit: 1 Pcs BESSEY

Order Code	Item No.	Price (per pcs)	Total Length (mm)	Max Opening (mm)	Throat (mm)	Weight (kg)
361-5511	GZ12	1,640THB	175	120	60	0.31
361-5529	GZ16	1,944THB	220	160	80	0.52
361-5545	GZ20	2,681THB	270	200	100	0.95
361-5561	GZ25	3,206THB	330	250	120	1.34
361-5588	GZ30	3,994THB	390	300	140	1.96
361-5600	GZ40	4,666THB	495	400	120	2.06
361-5618	GZ50	4,983THB	600	500	120	2.27
361-5626	GZ60	5,276THB	700	600	120	2.47
361-5634	GZ80	6,370THB	900	800	120	2.82
361-5502	GZ100	7,131THB	1110	1000	120	3.22

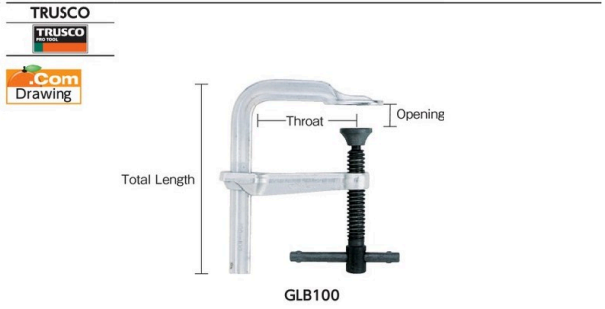

L type Clamp

คุณสมบัติ • ชนิดทรงพลัง ลำตัวผ่านการอบชุบ
วัสดุ • เหล็กกล้าพิเศษ
ประเทศที่ผลิต • ญี่ปุ่น

Order Unit: 1 Pcs TRUSCO NAKAYAMA CORPORATION

Order Code	Item No.	Price (per pcs)	Total Length (mm)	Max Opening (mm)	Throat (mm)	Weight (kg)
128-9268	GLB100	1,319THB	192	100	100	1.06
128-9276	GLB150	1,510THB	242	150	100	1.13
128-9284	GLB200	1,907THB	292	200	120	1.28
128-9292	GLB250	2,207THB	342	250	120	1.37
128-9306	GLB300	2,533THB	392	300	120	1.44

1185

สินค้าบางรายการไม่สามารถนำเข้าได้ สินค้าบางรายการไม่สามารถใช้กับไฟที่ไทยได้ ราคาไม่รวมภาษีมูลค่าเพิ่ม



L type Clamp

- คุณสมบัติ
 - ปากขนาดใหญ่พร้อมมุมชันสูงสุด 20°
- วัสดุ
 - เหล็ก
- ประเทศที่ผลิต
 - ญี่ปุ่น

Low Strength type

Order Unit: 1 Pcs						
Order Code	Item No.	Price (per pcs)	Total Length (mm)	Max Opening (mm)	Throat (mm)	Weight (g)
372-6738	WF105	1,397THB	158	100	51	300
372-6746	WF155	1,473THB	208	150	51	350
372-6754	WF205	1,549THB	258	200	51	400
372-6771	WF305	1,873THB	358	300	51	500
372-6789	WF405	2,341THB	458	400	51	600

Medium Strength type

Order Unit: 1 Pcs						
Order Code	Item No.	Price (per pcs)	Total Length (mm)	Max Opening (mm)	Throat (mm)	Weight (g)
372-6827	WS1010	1,556THB	158	100	99	500
372-6835	WS1510	1,599THB	208	150	99	600
372-6843	WS2010	1,633THB	258	200	99	700
372-6851	WS2510	1,671THB	308	250	99	800

High Strength type

Order Unit: 1 Pcs						
Order Code	Item No.	Price (per pcs)	Total Length (mm)	Max Opening (mm)	Throat (mm)	Weight (kg)
372-6797	WM2010	2,149THB	280	200	101	1.2
372-6801	WM2512	2,549THB	330	250	121	1.3
372-6819	WM3012	2,940THB	380	300	121	1.4

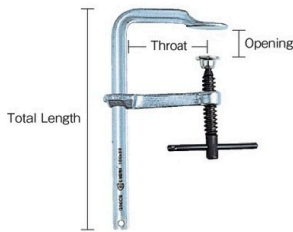

L type Clamp

- คุณสมบัติ
 - ชั้นแน่นอย่างราบรื่นด้วยตัวจับเหล็กกล้ารูปตัว T
- วัสดุ
 - เหล็กกล้าคาร์บอนปานกลาง (S45C)
- ประเทศที่ผลิต
 - ไต้หวัน

Order Unit: 1 Pcs						
Order Code	Item No.	Price (per pcs)	Total Length (mm)	Max Opening (mm)	Throat (mm)	Weight (kg)
445-4499	G-10CS	506THB	151	100	50	0.19
856-6688	G-20CS5	639THB	251	200	50	0.23
856-6701	G-30CS5	719THB	351	300	50	0.28
445-4511	G-12CS	629THB	181	120	60	0.28
856-6689	G-20CS6	747THB	261	200	60	0.33
856-6702	G-30CS6	837THB	361	300	60	0.40
162-1017	G-16CS	786THB	225	160	80	0.50
856-6690	G-20CS8	871THB	265	200	80	0.53
856-6703	G-30CS8	970THB	365	300	80	0.62
856-6707	G-40CS8	1,063THB	465	400	80	0.70
162-1025	G-20CS	991THB	278	200	100	0.88
856-6699	G-30CS10	1,264THB	380	300	100	1.00
856-6708	G-50CS10	1,514THB	580	500	100	1.26
162-1033	G-25CS	1,240THB	337	250	120	1.23
856-6700	G-30CS12	1,394THB	387	300	120	1.32

Order Unit: 1 Pcs						
Order Code	Item No.	Price (per pcs)	Total Length (mm)	Max Opening (mm)	Throat (mm)	Weight (kg)
856-6706	G-40CS12	1,544THB	487	400	120	1.48
856-6709	G-50CS12	1,684THB	587	500	120	1.65
856-6711	G-60CS12	1,819THB	687	600	120	1.80
856-6712	G-80CS12	2,070THB	887	800	120	2.13
856-6687	G-100CS12	2,316THB	1,087	1,000	120	2.45
856-6735	SG-30CS	1,634THB	396	300	120	1.76
856-6737	SG-40CS	1,819THB	496	400	120	1.97
856-6738	SG-50CS	1,974THB	596	500	120	2.18
856-6740	SG-60CS	2,139THB	696	600	120	2.39
856-6741	SG-80CS	2,690THB	900	800	120	3.27
856-6731	SG-100CS	3,029THB	1,100	1,000	120	3.75
856-6732	SG-125CS	3,786THB	1,350	1,250	120	4.38
856-6734	SG-150CS	4,244THB	1,600	1,500	120	4.90
162-1041	G-30CS	1,556THB	396	300	140	1.85



L type Clamp (standard type)

- คุณสมบัติ
 - เนื่องจากหัวพลาสติกเป็นทกเหลี่ยมที่สามารถถูกขันด้วยประแจ มันสามารถถูกขันแน่นขึ้นได้อีก
 - อะแดปเตอร์ชนิดทรงพลัง ทำให้ขันมุมได้สูงสุดประมาณ 35°
- วัสดุ
 - เหล็กกล้าพิเศษ ประเทศที่ผลิต • ไต้หวัน

L type Clamp

- วัสดุ
 - เหล็กกล้าพิเศษ
- ประเทศที่ผลิต
 - ญี่ปุ่น

ข้อควรระวัง
 • ไม่สามารถใช้กับบล็อกโลหะแทนได้

Order Unit: 1 Pcs						
Order Code	Item No.	Price (per pcs)	Total Length (mm)	Max Opening (mm)	Throat (mm)	Weight (kg)
445-4871	S20C12	1,903THB	320	200	120	1.97
445-4880	S25C12	2,000THB	370	250	120	2.09
445-4898	S30C12	2,101THB	420	300	120	2.21
445-4901	S40C12	2,300THB	520	400	120	2.46
445-4910	S50C12	2,499THB	620	500	120	2.71
445-4928	S60C12	2,703THB	720	600	120	2.96

Order Unit: 1 Pcs						
Order Code	Item No.	Price (per pcs)	Total Length (mm)	Max Opening (mm)	Throat (mm)	Weight (kg)
128-9357	GKL300	3,430THB	404	300	120	2.70
128-9365	GKL400	3,810THB	504	400	120	3.00
128-9373	GKL600	4,794THB	704	600	120	3.06
128-9420	GHLB300	4,289THB	424	300	175	5.10
128-9438	GHLB400	5,686THB	524	400	175	5.60
128-9446	GHLB600	6,289THB	724	600	175	6.60

รหัสสั่งซื้อ **สีน้ำเงิน** ... มีสินค้าสต็อกที่ประเทศอินโดนีเซียและประเทศไทย **สีแดง** ... มีสินค้าสต็อกที่ประเทศอินโดนีเซีย **สีเขียว** ... มีสินค้าสต็อกที่ประเทศไทย

1187 Clamps·Vices

- Toggle Clamps
- Grip Pliers
- Hand Vices
- C-Clamps
- L Type Clamp
- Welding Clamps
- Clamps for Temporary Structures
- Hand Clamps
- Bar Clamps
- Chain Clamps
- Vices
- Parts for Vices

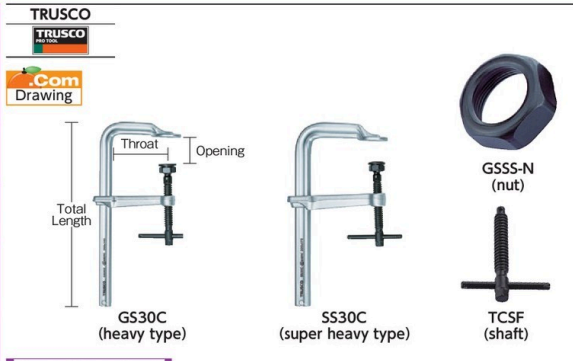

L type Clamp (strong type)

คุณสมบัติ ● เนื่องจากหัวเพลาเป็นเหล็กหล่อที่สามารถถูกขันด้วยประแจ มันสามารถถูกขันแน่นขึ้นได้อีก
วัสดุ ● เหล็กกล้าพิเศษ
ประเทศที่ผลิต ● ไต้หวัน

Heavy type

Order Unit: 1 Pcs		TRUSCO NAKAYAMA CORPORATION				
Order Code	Item No.	Price (per pcs)	Total Length (mm)	Max Opening (mm)	Throat (mm)	Weight (kg)
445-4693	GS25C	2,511THB	388	250	120	2.76
445-4707	GS30C	2,851THB	438	300	140	2.96
445-4715	GS40C	3,073THB	538	400	120	3.20
445-4723	GS50C	3,383THB	638	500	140	3.66
445-4731	GS60C	3,564THB	738	600	120	3.87
445-4740	GS80C	4,076THB	938	800	140	4.62
445-4669	GS100C	4,441THB	1138	1000	120	5.15
445-4677	GS125C	5,089THB	1388	1250	120	5.94
445-4685	GS150C	5,720THB	1638	1500	120	6.65

Replacement Parts

Order Unit: 1 Pcs					Weight (g)
Order Code	Item No.	Price (per pcs)	Item Name		
445-4782	GSSS-N	168THB	Nut		44
490-1363	TCSF-30	310THB	Shaft for Heavy type		500
490-1371	TCSF-40	439THB	Shaft for Super Heavy type		800

Super Heavy type

Order Unit: 1 Pcs						
Order Code	Item No.	Price (per pcs)	Total Length (mm)	Max Opening (mm)	Throat (mm)	Weight (kg)
445-5011	SS30C	4,371THB	460	300	175	5.50
445-5029	SS40C	4,729THB	560	400	175	6.06
445-5037	SS50C	4,976THB	660	500	175	6.62
445-5045	SS60C	5,231THB	760	600	175	7.18
445-5053	SS80C	6,206THB	960	800	175	8.30
445-4987	SS100C	6,817THB	1160	1000	175	9.43
445-4995	SS125C	7,816THB	1410	1250	175	10.83
445-5002	SS150C	8,813THB	1660	1500	175	12.05



"Vice Bar Handle"

คุณสมบัติ ● ปากสไลด์บนรางทำให้ขันแน่นได้อย่างรวดเร็ว
● บริเวณปากคีมมีมุมหมุนได้ 20°
วัสดุ ● เหล็กกล้าพิเศษ
ประเทศที่ผลิต ● ญี่ปุ่น

ข้อมูลจำเพาะ ● แรงหนีบสูงสุด: 6.5kN

Order Unit: 1 Pcs		LOBTEX Co.Ltd.				
Order Code	Item No.	Price (per pcs)	Total Length (mm)	Max Opening (mm)	Throat (mm)	Weight (kg)
125-8970	BM1010A	1,748THB	180	100	101	1.0
125-8971	BM1510A	2,046THB	230	150	101	1.1
125-8972	BM2010A	2,470THB	280	200	101	1.2
125-8973	BM2512A	2,857THB	330	250	121	1.3
125-8975	BM3012A	3,260THB	380	300	121	1.4
125-8976	BM3512A	3,700THB	430	350	121	1.5
125-8977	BM4012A	4,226THB	480	400	121	1.6

High-power type ข้อมูลจำเพาะ ● แรงหนีบสูงสุด: 14.5kN

Order Unit: 1 Pcs						
Order Code	Item No.	Price (per pcs)	Total Length (mm)	Max Opening (mm)	Throat (mm)	Weight (kg)
125-8980	BH2012A	3,470THB	315	200	119	2.4
125-8981	BH2512A	3,790THB	365	250	119	2.5
125-8983	BH3012A	4,327THB	415	300	119	2.6
125-8984	BH4012A	4,828THB	515	400	119	2.9
125-8985	BH6012A	6,040THB	715	600	119	3.5
125-8986	BH8012A	6,910THB	915	800	119	4.1
125-8978	BH10012A	10,760THB	1115	1000	119	4.7
125-8979	BH12012A	12,740THB	1315	1200	119	5.3

Super High-power type ข้อมูลจำเพาะ ● แรงหนีบสูงสุด: 20.5kN

Order Unit: 1 Pcs						
Order Code	Item No.	Price (per pcs)	Total Length (mm)	Max Opening (mm)	Throat (mm)	Weight (kg)
125-8988	BP3017A	5,199THB	440	300	174	5.1
125-8989	BP4017A	7,043THB	540	400	174	5.6
125-8990	BP6017A	7,740THB	740	600	174	6.6
125-8992	BP8017A	9,940THB	940	800	174	7.6
125-8987	BP10017A	12,140THB	1140	1000	174	8.6



Item No.	Round bar grip range (mm)	
	Maximum	Minimum
TUD-45M	φ 65	φ 25
TUF-65M	φ 115	φ 30
TUF-85M	φ 160	φ 30
TUM-105PM	φ 210	φ 32

"MULTI Clamp"

คุณสมบัติ ● ยึดมุมได้อย่างง่ายดายโดยการใช้อุปกรณ์เสริม
● สามารถปรับแผ่น V ได้สูงสุด 180 องศา และต่ำสุด 90°
วัสดุ ● ส่วนโครงสร้างผลิตจากเหล็กกล้าคาร์บอน S55C (ชุบแข็ง) ส่วยสกรูผลิตจากเหล็กกล้าคาร์บอน S45C (ไม่ชุบแข็ง)
ประเทศที่ผลิต ● จีน

อุปกรณ์เสริม ● บล็อกข้อต่อ ● แผ่น V

Order Unit: 1 Pcs		TRUSCO NAKAYAMA CORPORATION				
Order Code	Item No.	Price (per pcs)	Total Length (mm)	Max Opening (mm)	Throat (mm)	Weight (kg)
284-8929	TUD-45M	1,017THB	185	115	83	0.61
284-8937	TUF-65M	1,809THB	265	165	120	1.39
284-8945	TUF-85M	2,187THB	312	215	120	1.91
284-8953	TUM-105PM	3,356THB	405	265	140	3.00

V Pad

Order Unit: 1 Pcs					Weight (g)
Order Code	Item No.	Price (per pcs)	Compatible Model		
415-0473	TUD45M010	152THB	TUD-45M		61

1187

สินค้าบางรายการไม่สามารถนำเข้าได้ สินค้าบางรายการไม่สามารถใช้กับไฟฟ้ไทยได้ ราคาไม่รวมภาษีมูลค่าเพิ่ม



FC1240E

L type Clamp

คุณสมบัติ ●ชนิดด้ามจับ มีสไลด์ตัวบนรางเพื่อการขันที่รวดเร็ว
วัสดุ ●เหล็กกล้าพิเศษ
ประเทศที่ผลิต ●ไต้หวัน

Order Code	Item No.	Price (per pcs)	Total Length (mm)	Max Opening (mm)	Throat (mm)	Weight (kg)
409-3101	FC1240E	2,926THB	487	400	120	1.5



EHZ302K

"One Hand Clamp"

คุณสมบัติ ●การกำหนดตำแหน่งและการหนีบสามารถทำได้ด้วยมือเดียว
●มีฝาหุ้มยาง ชี้นงานยากต่อการเกิดรอยขีดข่วน
วัสดุ ●เหล็ก ประเทศที่ผลิต ●เยอรมนี

Order Code	Item No.	Price (per pcs)	Total Length (mm)	Max Opening (mm)	Throat (mm)	Weight (kg)
397-4472	EHZ302K	5,564THB	420	300	100	1.25



Example

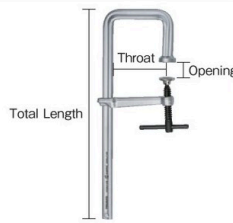

H30U10S

Clamp Deep Jaw type

คุณสมบัติ ●ปากลึก ชันได้แม่มีสิ่งกีดขวาง
วัสดุ ●วัสดุรีดเหล็กกล้ารีดขึ้นรูปเย็น
ประเทศที่ผลิต ●ไต้หวัน

Order Code	Item No.	Price (per pcs)	Total Length (mm)	Max Opening (mm)	Throat (mm)	Weight (kg)
490-1193	H25U6S	1,804THB	410	250	120	1.50
490-1207	H30U10S	2,277THB	510	300	140	2.35
490-1215	H30U11S	3,134THB	535	300	140	3.38
490-1223	H50U11S	3,614THB	735	500	140	4.02
490-1231	H30U15S	5,806THB	600	300	175	6.80
490-1240	H40U15S	6,193THB	700	400	175	7.38
490-1258	H50U15S	6,643THB	800	500	175	7.94

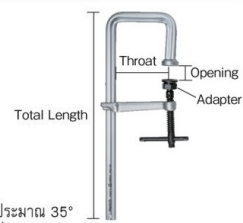

H30U10

Clamp MULTI Deep Jaw type

คุณสมบัติ ●ปากลึก ชันได้แม่มีสิ่งกีดขวาง
●อะแดปเตอร์ชนิดทรงพลัง ทำให้ขันได้สูงสุดประมาณ 35°
วัสดุ ●วัสดุรีดเหล็กกล้ารีดขึ้นรูปเย็น ประเทศที่ผลิต ●ไต้หวัน

Order Code	Item No.	Price (per pcs)	Total Length (mm)	Max Opening (mm)	Throat (mm)	Weight (kg)
490-1266	H25U6	2,256THB	410	250	120	1.58
490-1274	H30U10	2,844THB	510	300	140	2.46
490-1282	H30U11	3,917THB	535	300	140	3.67
490-1291	H50U11	4,516THB	735	500	140	4.28
490-1304	H30U15	7,256THB	600	300	175	7.20
490-1312	H40U15	7,740THB	700	400	175	7.72
490-1321	H50U15	8,303THB	800	500	175	8.28



G-16L

L type Clamp (one-touch)

คุณสมบัติ ●แคลมป์มีความแข็งแรง ผลิตจากเหล็กกล้าทั้งชิ้น และมีระบบการจับยึดแบบกระเดื่อง
วัสดุ ●เหล็กกล้าคาร์บอนปานกลาง (S45C) ประเทศที่ผลิต ●ไต้หวัน

Order Code	Item No.	Price (per pcs)	Total Length (mm)	Max Opening (mm)	Throat (mm)	Weight (kg)
445-4529	G-12L	1,421THB	181	120	60	0.53
162-1050	G-16L	1,777THB	225	160	80	0.67
162-1068	G-20L	2,187THB	278	200	100	1.13
162-1076	G-25L	2,727THB	337	250	120	1.50
162-1084	G-30L	3,427THB	396	300	140	2.26
445-4600	G-40L	3,629THB	496	400	120	2.40
445-4618	G-50L	3,930THB	596	500	120	2.62
445-4634	G-60L	4,231THB	696	600	120	2.83
445-4651	G-80L	4,537THB	900	800	120	3.64
445-4472	G-100L	4,839THB	1100	1000	120	4.22



BS-2N

"Machine Speed Clamp"

คุณสมบัติ ●แคลมป์แบบสลิคเดียวที่เข้ากับเครื่องมือกล สำหรับเครื่องเจาะขนาดใหญ่ กระบวนการกัด เป็นต้น
●สอดเข้าไปและยึดในร่องตัว T ของโต๊ะเพื่อติดตั้งกับโต๊ะ
วัสดุ ●เหล็กกล้าทำเครื่องมือคาร์บอน ประเทศที่ผลิต ●เยอรมนี

Order Code	Item No.	Price (per pcs)	Total Length (mm)	Max Opening (mm)	Arm Length (mm)	Mounting Hole Diameter (mm)	Weight (kg)
104-3137	BS-2N	11,714THB	260	200	100	10.5	1.35
104-3145	BS-3N	13,310THB	260	200	120	13.0	1.55
104-3153	BS-4N	14,634THB	270	200	120	16.5	2.65
104-3161	BS-5N	17,100THB	320	240	140	16.5	3.30
352-8260	BS-6N	24,516THB	625	500	140	16.5	4.00

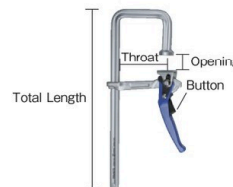

H30U10L

Clamp MULTI Deep Jaw type



คุณสมบัติ ●แคลมป์ผลิตจากเหล็กกล้าทั้งชิ้นและมีระบบการจับยึดแบบกระเดื่อง
วัสดุ ●วัสดุรีดเหล็กกล้ารีดขึ้นรูปเย็น ประเทศที่ผลิต ●ไต้หวัน

Order Code	Item No.	Price (per pcs)	Total Length (mm)	Max Opening (mm)	Throat (mm)	Weight (kg)
490-1339	H25U6L	2,573THB	410	250	120	1.78
490-1347	H30U10L	3,264THB	510	300	140	2.80

รหัสสั่งซื้อ **สีน้ำเงิน** ... มีสินค้าสต็อกที่ประเทศอินโดนีเซียและประเทศไทย **สีแดง** ... มีสินค้าสต็อกที่ประเทศอินโดนีเซีย **สีเขียว** ... มีสินค้าสต็อกที่ประเทศไทย



1163 Clamps·Vices

Toggle Clamps

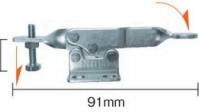
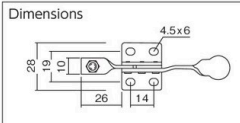
KAKUTA  

Com CAD  

19.3mm
91mm
KC-01

KAKUTA  

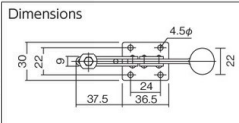
Com CAD  

33.8mm
110mm
KC-03

C-Clamps

Toggle Clamp (downward press type/horizontal handle type)

Toggle Clamp (downward press type/horizontal handle type)

L Type Clamp

วัสดุ ●เหล็กกล้า (SPCC) ประเทศที่ผลิต ●ญี่ปุ่น

วัสดุ ●เหล็กกล้า (SPCC) ประเทศที่ผลิต ●ญี่ปุ่น

Welding Clamps



Order Unit: 1 Pcs OSAKA KAKUTA KOGYO CO.LTD

Order Code	Item No.	Price (per pcs)	Clamping Pressure (kN)	Attached Bolt Diameter	Weight (g)
121-9952	KC-01	587THB	0.2	M4 x 20	30

Order Unit: 1 Pcs OSAKA KAKUTA KOGYO CO.LTD

Order Code	Item No.	Price (per pcs)	Clamping Pressure (kN)	Attached Bolt Diameter	Weight (g)
121-9961	KC-03	660THB	0.3	M4 x 40	100

Clamps for Temporary Structures

KAKUTA  

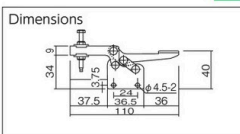
Com CAD  

43.2mm
110mm
KC-03S

KAKUTA  

Com CAD  

15.5mm
66mm
KC-04

Chain Clamps

Toggle Clamp (downward press type/horizontal handle type)

Toggle Clamp (downward press type/horizontal handle type)

Vices

วัสดุ ●เหล็กกล้า (SPCC) ประเทศที่ผลิต ●ญี่ปุ่น

ประเทศที่ผลิต ●ญี่ปุ่น

Parts for Vices

Order Unit: 1 Pcs OSAKA KAKUTA KOGYO CO.LTD

Order Code	Item No.	Price (per pcs)	Clamping Pressure (kN)	Attached Bolt Diameter	Weight (g)
360-3415	KC-03S	660THB	0.3	M4 x 40	100

Order Unit: 1 Pcs OSAKA KAKUTA KOGYO CO.LTD



Order Code	Item No.	Price (per pcs)	Clamping Pressure (kN)	Attached Bolt Diameter	Weight (g)
122-0101	KC-04	587THB	0.2	M4 x 20	30
122-0110	KC-04-2S	1,076THB	0.2	M4 x 20 (SUS)	30

Hand Clamps

KAKUTA  

Com CAD  

17.5mm
74.5mm
KC-08

KAKUTA  

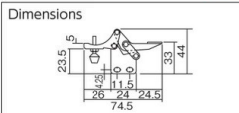
Com CAD  

28.5mm
74.5mm
KC-08S

Toggle Clamp (downward press type/horizontal handle type)

Toggle Clamp (downward press type/horizontal handle type)

ประเทศที่ผลิต ●ญี่ปุ่น

ประเทศที่ผลิต ●ญี่ปุ่น

Order Unit: 1 Pcs OSAKA KAKUTA KOGYO CO.LTD

Order Code	Item No.	Price (per pcs)	Clamping Pressure (kN)	Attached Bolt Diameter	Weight (g)
122-0128	KC-08	636THB	0.3	M4 x 13 (RBT-4S)	40
122-0136	KC-08-2S	1,173THB	0.3	M4 x 13 (RBT-4S-SUS)	40

Order Unit: 1 Pcs OSAKA KAKUTA KOGYO CO.LTD



Order Code	Item No.	Price (per pcs)	Clamping Pressure (kN)	Attached Bolt Diameter	Weight (g)
122-0489	KC-08S	636THB	0.3	M4 x 13 (RBT-4S)	40

Bar Clamps

KAKUTA  

Com CAD  

38mm
172mm
KC-38B-S

KAKUTA  

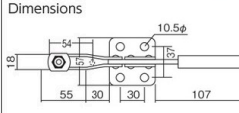
Com CAD  

57mm
249mm
KC-38B-L

Toggle Clamp (downward press type/horizontal handle type)

Toggle Clamp (downward press type/horizontal handle type)

ประเทศที่ผลิต ●ญี่ปุ่น

วัสดุ ●เหล็กกล้า (SPCC) ประเทศที่ผลิต ●ญี่ปุ่น



Order Unit: 1 Pcs OSAKA KAKUTA KOGYO CO.LTD

Order Code	Item No.	Price (per pcs)	Clamping Pressure (kN)	Attached Bolt Diameter	Weight (g)
122-0195	KC-38B-S	797THB	2.5	M6 x 50	200
122-0209	KC-38B-S-2S	1,753THB	2.5	M6 x 50 (SUS)	200

Order Unit: 1 Pcs OSAKA KAKUTA KOGYO CO.LTD



Order Code	Item No.	Price (per pcs)	Clamping Pressure (kN)	Attached Bolt Diameter	Weight (g)
122-0217	KC-38B-L	984THB	2.8	M8 x 65	460

Hand Clamps

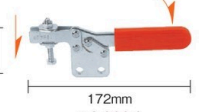
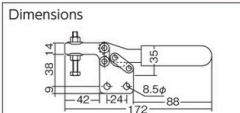
KAKUTA  

Com CAD  

61mm
172mm
KC-38S-S

KAKUTA  

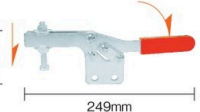
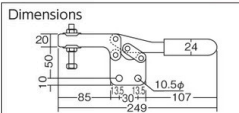
Com CAD  

80mm
249mm
KC-38S-L

Toggle Clamp (downward press type/horizontal handle type)

Toggle Clamp (downward press type/horizontal handle type)

ประเทศที่ผลิต ●ญี่ปุ่น

วัสดุ ●เหล็กกล้า (SPCC) ประเทศที่ผลิต ●ญี่ปุ่น

Order Unit: 1 Pcs OSAKA KAKUTA KOGYO CO.LTD

Order Code	Item No.	Price (per pcs)	Clamping Pressure (kN)	Attached Bolt Diameter	Weight (g)
122-0497	KC-38S-S	793THB	2.5	M6 x 50	200
808-6820	KC-38S-S-2S	1,753THB	2.5	M6 x 50 (SUS)	200

Order Unit: 1 Pcs OSAKA KAKUTA KOGYO CO.LTD

Order Code	Item No.	Price (per pcs)	Clamping Pressure (kN)	Attached Bolt Diameter	Weight (g)
122-0501	KC-38S-L	996THB	2.8	M8 x 65	460

1163

สินค้าบางรายการไม่สามารถนำเข้าได้ สินค้าบางรายการไม่สามารถใช้กับไฟที่ไทยได้ ราคาไม่รวมภาษีมูลค่าเพิ่ม

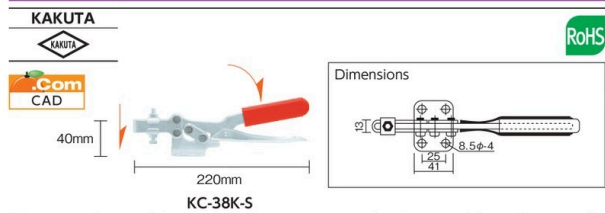

Toggle Clamp (downward press type/horizontal handle type)

วัสดุ ● เหล็กกล้า (SPCC) ประเทศที่ผลิต ● ญี่ปุ่น

Order Code	Item No.	Price (per pcs)	Clamping Pressure (kN)	Attached Bolt Diameter	Weight (g)
122-0152	KC-38K-S	1,070THB	2.8	M6 x 40	380

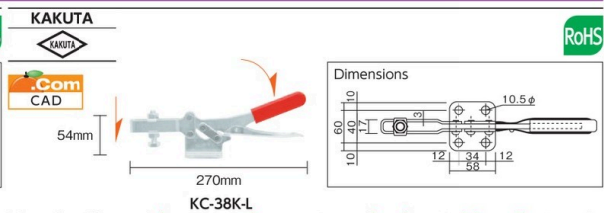

Toggle Clamp (downward press type/horizontal handle type)

วัสดุ ● เหล็กกล้า (SPCC) ประเทศที่ผลิต ● ญี่ปุ่น

Order Code	Item No.	Price (per pcs)	Clamping Pressure (kN)	Attached Bolt Diameter	Weight (g)
122-0161	KC-38K-L	1,529THB	3.0	M10 x 50	570

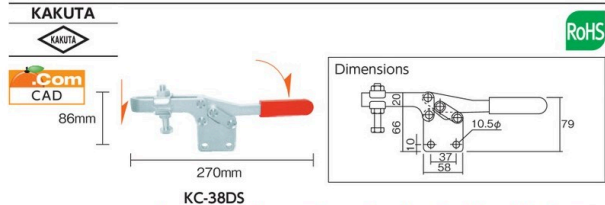

Toggle Clamp (downward press type/horizontal handle type)

วัสดุ ● เหล็กกล้า (SPCC) ประเทศที่ผลิต ● ญี่ปุ่น

Order Code	Item No.	Price (per pcs)	Clamping Pressure (kN)	Attached Bolt Diameter	Weight (g)
122-0519	KC-38DS	1,801THB	5.0	M10 x 65	730

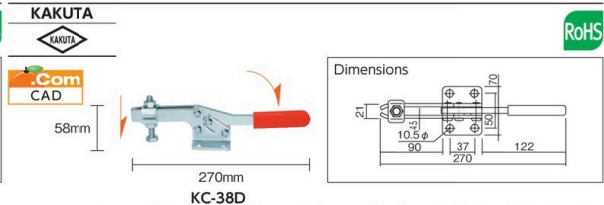

Toggle Clamp (downward press type/horizontal handle type)

วัสดุ ● เหล็กกล้า (SPCC) ประเทศที่ผลิต ● ญี่ปุ่น

Order Code	Item No.	Price (per pcs)	Clamping Pressure (kN)	Attached Bolt Diameter	Weight (g)
122-0021	KC-38D	1,801THB	5.0	M10 x 65	730

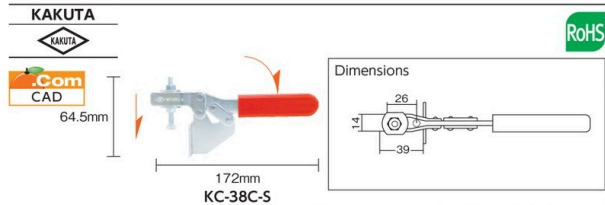

Toggle Clamp (downward press type/horizontal handle type)

วัสดุ ● เหล็กกล้า (SPCC) ประเทศที่ผลิต ● ญี่ปุ่น

Order Code	Item No.	Price (per pcs)	Clamping Pressure (kN)	Attached Bolt Diameter	Weight (g)
122-0241	KC-38C-S	967THB	2.5	M6 x 50	220

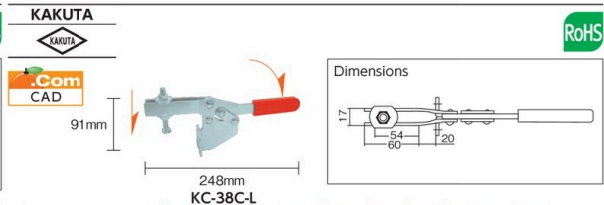

Toggle Clamp (downward press type/horizontal handle type)

วัสดุ ● เหล็กกล้า (SPCC) ประเทศที่ผลิต ● ญี่ปุ่น

Order Code	Item No.	Price (per pcs)	Clamping Pressure (kN)	Attached Bolt Diameter	Weight (g)
122-0250	KC-38C-L	1,257THB	2.8	M8 x 65	520

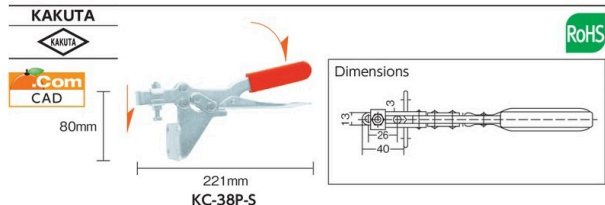

Toggle Clamp (downward press type/horizontal handle type)

วัสดุ ● เหล็กกล้า (SPCC) ประเทศที่ผลิต ● ญี่ปุ่น

Order Code	Item No.	Price (per pcs)	Clamping Pressure (kN)	Attached Bolt Diameter	Weight (g)
808-6816	KC-38P-S	1,113THB	2.8	M6 x 40	440

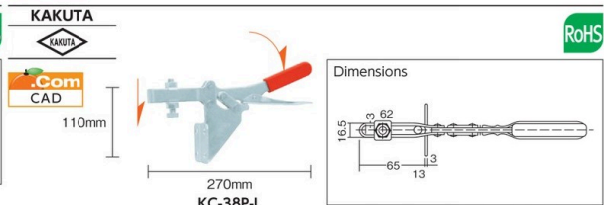

Toggle Clamp (downward press type/horizontal handle type)

วัสดุ ● เหล็กกล้า (SPCC) ประเทศที่ผลิต ● ญี่ปุ่น

Order Code	Item No.	Price (per pcs)	Clamping Pressure (kN)	Attached Bolt Diameter	Weight (g)
808-6815	KC-38P-L	1,603THB	3.0	M10 x 50	670

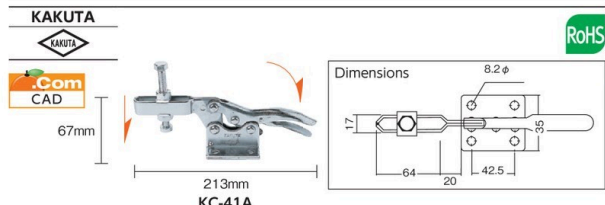

Toggle Clamp (downward press type/horizontal handle type)

วัสดุ ● เหล็กกล้า (SPCC) ประเทศที่ผลิต ● ญี่ปุ่น

Order Code	Item No.	Price (per pcs)	Clamping Pressure (kN)	Attached Bolt Diameter	Weight (g)
122-0179	KC-41A	1,046THB	2.5	M10 x 75	500

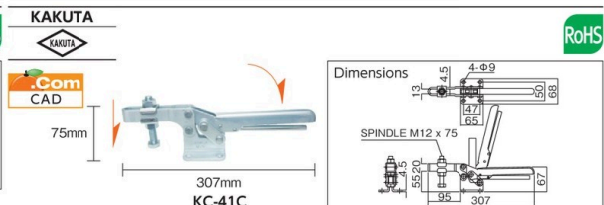

Toggle Clamp (downward press type/horizontal handle type)

วัสดุ ● เหล็กกล้า (SPCC) ประเทศที่ผลิต ● ญี่ปุ่น

Order Code	Item No.	Price (per pcs)	Clamping Pressure (kN)	Attached Bolt Diameter	Weight (g)
122-0187	KC-41C	1,740THB	3.5	M12 x 75	870

รหัสสั่งซื้อ **สีน้ำเงิน** ... มีสินค้าสต็อกที่ประเทศอินโดนีเซียและประเทศไทย **สีแดง** ... มีสินค้าสต็อกที่ประเทศอินโดนีเซีย **สีเขียว** ... มีสินค้าสต็อกที่ประเทศไทย

- Toggle Clamps
- Grip Pliers
- Hand Vices
- C-Clamps
- L Type Clamp
- Welding Clamps
- Clamps for Temporary Structures
- Hand Clamps
- Bar Clamps
- Chain Clamps
- Vices
- Parts for Vices

1165 Clamps・Vices

Toggle Clamps

KAKUTA
RoHS

Dimensions: 63mm, 260mm, 9.5, 41, 60, 9.5

KAKUTA
RoHS

Dimensions: 87.5mm, 260mm, 9.5, 41, 60, 9.5, 105, 74

Grip Pliers

Hand Vices

Toggle Clamp (downward press type/horizontal handle type)

Toggle Clamp (downward press type/horizontal handle type)

C-Clamps

วัสดุ ● เหล็กกล้า (SPCC) ประเทศที่ผลิต ● ญี่ปุ่น

วัสดุ ● เหล็กกล้า (SPCC) ประเทศที่ผลิต ● ญี่ปุ่น

L Type Clamp

Order Unit: 1 Pcs OSAKA KAKUTA KOGYO CO.LTD

Order Code	Item No.	Price (per pcs)	Clamping Pressure (kN)	Attached Bolt Diameter	Weight (g)
122-0039	KC-43A	1,470THB	2.8	M8 x 65	520

Order Unit: 1 Pcs OSAKA KAKUTA KOGYO CO.LTD

Order Code	Item No.	Price (per pcs)	Clamping Pressure (kN)	Attached Bolt Diameter	Weight (g)
122-0527	KC-43B	1,470THB	2.8	M8 x 65	520

Welding Clamps

Clamps for Temporary Structures

Hand Clamps

KAKUTA
RoHS

Dimensions: 154mm, 70mm, 70, 64, 35, 6.2, 17, 16.5, 35

KAKUTA
RoHS

Dimensions: 13.5mm, 72mm, 4.4 x 6.8, 17, 72, 24.3, 15.9, 16, 24.3

Bar Clamps

Chain Clamps

Toggle Clamp (downward press type/horizontal handle type)

Toggle Clamp (downward press type/horizontal handle type)

Vices

วัสดุ ● เหล็กกล้า (SPCC) ประเทศที่ผลิต ● ญี่ปุ่น

วัสดุ ● เหล็กกล้า (SPCC) ประเทศที่ผลิต ● ญี่ปุ่น

Parts for Vices

Order Unit: 1 Pcs OSAKA KAKUTA KOGYO CO.LTD

Order Code	Item No.	Price (per pcs)	Clamping Pressure (kN)	Attached Bolt Diameter	Weight (g)
808-6831	KC-82	1,460THB	1	M6 x 50	400

Order Unit: 1 Pcs OSAKA KAKUTA KOGYO CO.LTD

Order Code	Item No.	Price (per pcs)	Clamping Pressure (kN)	Attached Bolt Diameter	Weight (g)
122-0659	KC-HH150	509THB	0.27	M4 x 21 (nylon bolt)	30

KAKUTA
RoHS

Dimensions: 21.4mm, 72mm, 4.2, 14, 23.2, 2.4, 11.2, 22, 24.3

KAKUTA
RoHS

Dimensions: 14.9mm, 69mm, 19, 9.5, 4.4 x 6.8, 15.9, 16.9, 24.3

Toggle Clamp (downward press type/horizontal handle type)

Toggle Clamp (downward press type/horizontal handle type)

วัสดุ ● เหล็กกล้า (SPCC) ประเทศที่ผลิต ● ญี่ปุ่น

วัสดุ ● เหล็กกล้า (SPCC) ประเทศที่ผลิต ● ญี่ปุ่น

Order Unit: 1 Pcs OSAKA KAKUTA KOGYO CO.LTD

Order Code	Item No.	Price (per pcs)	Clamping Pressure (kN)	Attached Bolt Diameter	Weight (g)
808-6867	KC-HH151B	509THB	0.27	M4 x 21 (nylon bolt)	30

Order Unit: 1 Pcs OSAKA KAKUTA KOGYO CO.LTD

Order Code	Item No.	Price (per pcs)	Clamping Pressure (kN)	Attached Bolt Diameter	Weight (g)
122-0667	KC-HH250	509THB	0.27	M4 x 21 (nylon bolt)	30

KAKUTA
RoHS

Dimensions: 23.3mm, 70mm, 11.2, 24.3, 4.4 x 6.7.2 Slots

KAKUTA
RoHS

Dimensions: 38.1mm, 138.1mm, 6.7, 31.8, 139, 5.2x6.0, 125.4, 122.2, 36.6

Toggle Clamp (downward press type/horizontal handle type)

Toggle Clamp (downward press type/horizontal handle type)

วัสดุ ● เหล็กกล้า (SPCC) ประเทศที่ผลิต ● ญี่ปุ่น

วัสดุ ● เหล็กกล้า (SPCC) ประเทศที่ผลิต ● ญี่ปุ่น

Order Unit: 1 Pcs OSAKA KAKUTA KOGYO CO.LTD

Order Code	Item No.	Price (per pcs)	Clamping Pressure (kN)	Attached Bolt Diameter	Weight (g)
808-6868	KC-HH251B	509THB	0.27	M4 x 21 (nylon bolt)	30

Order Unit: 1 Pcs OSAKA KAKUTA KOGYO CO.LTD

Order Code	Item No.	Price (per pcs)	Clamping Pressure (kN)	Attached Bolt Diameter	Weight (g)
122-0675	KC-HH350	666THB	0.9	M6 x 37 (RBT-6)	120

KAKUTA
RoHS

Dimensions: 50mm, 138.1mm, 57.2, 4.8, 5.2 x 6.0.4 Slots

KAKUTA
RoHS

Dimensions: 48.4mm, 173.4mm, 34, 25.4, 6.7, 38.5, 34.8

Toggle Clamp (downward press type/horizontal handle type)

Toggle Clamp (downward press type/horizontal handle type)

วัสดุ ● เหล็กกล้า (SPCC) ประเทศที่ผลิต ● ญี่ปุ่น

วัสดุ ● เหล็กกล้า (SPCC) ประเทศที่ผลิต ● ญี่ปุ่น

Order Unit: 1 Pcs OSAKA KAKUTA KOGYO CO.LTD

Order Code	Item No.	Price (per pcs)	Clamping Pressure (kN)	Attached Bolt Diameter	Weight (g)
808-6885	KC-HH351B	666THB	0.9	M6 x 37 (RBT-6)	120

Order Unit: 1 Pcs OSAKA KAKUTA KOGYO CO.LTD

Order Code	Item No.	Price (per pcs)	Clamping Pressure (kN)	Attached Bolt Diameter	Weight (g)
122-0683	KC-HH450	714THB	2.4	M8 x 50 (RBT-8)	260

1165

สินค้าบางรายการไม่สามารถค้นหาได้ สินค้าบางรายการไม่สามารถใช้กับไฟที่ไทยได้ ราคาไม่รวมภาษีมูลค่าเพิ่ม

KAKUTA
RoHS
Com CAD

Dimensions
61.1mm
173.4mm
KC-HH451B

Toggle Clamp (downward press type/horizontal handle type)

วัสดุ ● เหล็กกล้า (SPCC) ประเภที่ผลิต ● ญี่ปุ่น

Order Unit: 1 Pcs OSAKA KAKUTA KOGYO CO.LTD

Order Code	Item No.	Price (per pcs)	Clamping Pressure (kN)	Attached Bolt Diameter	Weight (g)
808-6871	KC-HH451B	714THB	2.4	M8 x 50 (RBT-8)	260

KAKUTA
RoHS
Com CAD

Dimensions
24.5mm
77mm
15.5mm
KC-HV150

Toggle Clamp (downward press type/vertical handle type)

วัสดุ ● เหล็กกล้า (SPCC) ประเภที่ผลิต ● ญี่ปุ่น

Order Unit: 1 Pcs OSAKA KAKUTA KOGYO CO.LTD

Order Code	Item No.	Price (per pcs)	Clamping Pressure (kN)	Attached Bolt Diameter	Weight (g)
121-6121	KC-HV150	509THB	0.45	M4 x 28 (nylon-finishing bolt)	70
808-6872	KC-HV150-2S	1,053THB	0.45	M4 x 25 (hexagon SUS bolt)	70

KAKUTA
RoHS
Com CAD

Dimensions
51mm
77mm
15.5mm
KC-HV153-XL

Toggle Clamp (downward press type/vertical handle type)

วัสดุ ● เหล็กกล้า (SPCC) ประเภที่ผลิต ● ญี่ปุ่น

Order Unit: 1 Pcs OSAKA KAKUTA KOGYO CO.LTD

Order Code	Item No.	Price (per pcs)	Clamping Pressure (kN)	Attached Bolt Diameter	Weight (g)
808-6874	KC-HV153-XL	604THB	0.19 to 0.45	M4 x 28 (nylon-finishing bolt)	75

KAKUTA
RoHS
Com CAD

Dimensions
24.5mm
89mm
27mm
KC-HV151B

Toggle Clamp (downward press type/vertical handle type)

วัสดุ ● เหล็กกล้า (SPCC) ประเภที่ผลิต ● ญี่ปุ่น

Order Unit: 1 Pcs OSAKA KAKUTA KOGYO CO.LTD

Order Code	Item No.	Price (per pcs)	Clamping Pressure (kN)	Attached Bolt Diameter	Weight (g)
808-6873	KC-HV151B	509THB	0.45	M4 x 28 (nylon-finishing bolt)	70

KAKUTA
RoHS
Com CAD

Dimensions
27mm
100mm
23.8mm
KC-HV250

Toggle Clamp (downward press type/vertical handle type)

วัสดุ ● เหล็กกล้า (SPCC) ประเภที่ผลิต ● ญี่ปุ่น

Order Unit: 1 Pcs OSAKA KAKUTA KOGYO CO.LTD

Order Code	Item No.	Price (per pcs)	Clamping Pressure (kN)	Attached Bolt Diameter	Weight (g)
121-6139	KC-HV250	593THB	0.9	M6 x 37 (RBT-6)	170

KAKUTA
RoHS
Com CAD

Dimensions
58mm
100mm
23.8mm
KC-HV253-UL

Toggle Clamp (downward press type/vertical handle type)

วัสดุ ● เหล็กกล้า (SPCC) ประเภที่ผลิต ● ญี่ปุ่น

Order Unit: 1 Pcs OSAKA KAKUTA KOGYO CO.LTD

Order Code	Item No.	Price (per pcs)	Clamping Pressure (kN)	Attached Bolt Diameter	Weight (g)
356-8725	KC-HV253-UL	653THB	0.4 to 1.0	M6 x 37 (RBT-6)	175

KAKUTA
RoHS
Com CAD

Dimensions
27mm
111mm
23.8mm
KC-HV251B

Toggle Clamp (downward press type/vertical handle type)

วัสดุ ● เหล็กกล้า (SPCC) ประเภที่ผลิต ● ญี่ปุ่น

Order Unit: 1 Pcs OSAKA KAKUTA KOGYO CO.LTD

Order Code	Item No.	Price (per pcs)	Clamping Pressure (kN)	Attached Bolt Diameter	Weight (g)
808-6876	KC-HV251B	593THB	0.9	M6 x 37 (RBT-6)	170

KAKUTA
RoHS
Com CAD

Dimensions
57mm
146mm
32mm
KC-HV450

Toggle Clamp (downward press type/vertical handle type)

วัสดุ ● เหล็กกล้า (SPCC) ประเภที่ผลิต ● ญี่ปุ่น

Order Unit: 1 Pcs OSAKA KAKUTA KOGYO CO.LTD

Order Code	Item No.	Price (per pcs)	Clamping Pressure (kN)	Attached Bolt Diameter	Weight (g)
121-6201	KC-HV450	769THB	2.25	M8 x 50 (RBT-8)	310
808-6877	KC-HV450-2S	1,663THB	2.25	M8 x 50 (hexagon SUS bolt)	310

KAKUTA
RoHS
Com CAD

Dimensions
114mm
146mm
32mm
KC-HV453-XL

Toggle Clamp (downward press type/vertical handle type)

วัสดุ ● เหล็กกล้า (SPCC) ประเภที่ผลิต ● ญี่ปุ่น

Order Unit: 1 Pcs OSAKA KAKUTA KOGYO CO.LTD

Order Code	Item No.	Price (per pcs)	Clamping Pressure (kN)	Attached Bolt Diameter	Weight (g)
356-8733	KC-HV453-XL	909THB	0.8 to 2.25	M8 x 50 (RBT-8)	410

KAKUTA
RoHS
Com CAD

Dimensions
57mm
156mm
46mm
KC-HV451B

Toggle Clamp (downward press type/vertical handle type)

วัสดุ ● เหล็กกล้า (SPCC) ประเภที่ผลิต ● ญี่ปุ่น

Order Unit: 1 Pcs OSAKA KAKUTA KOGYO CO.LTD

Order Code	Item No.	Price (per pcs)	Clamping Pressure (kN)	Attached Bolt Diameter	Weight (g)
808-6878	KC-HV451B	769THB	2.25	M8 x 50 (RBT-8)	310



รหัสสั่งซื้อ **สีน้ำเงิน** ... มีสินค้าสต็อกที่ประเทศอินโดนีเซียและประเทศไทย **สีแดง** ... มีสินค้าสต็อกที่ประเทศอินโดนีเซีย **สีเขียว** ... มีสินค้าสต็อกที่ประเทศไทย

- Toggle Clamps
- Grip Pliers
- Hand Vices
- C-Clamps
- L Type Clamp
- Welding Clamps
- Clamps for Temporary Structures
- Hand Clamps
- Bar Clamps
- Chain Clamps
- Vices
- Parts for Vices

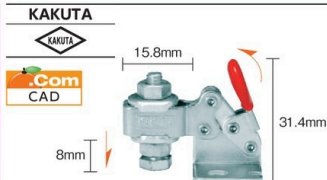
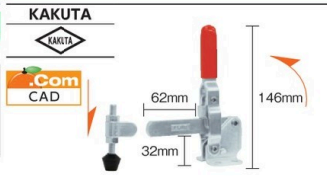

1167 Clamps·Vices

Toggle Clamps																										
Grip Pliers	15.8mm	62mm																								
Hand Vices	31.4mm	146mm																								
C-Clamps	Toggle Clamp (downward press type/vertical handle type)	Toggle Clamp (downward press type/vertical handle type)																								
L Type Clamp	วัสดุ ●เหล็กกล้า (SPCC) ประเทศที่ผลิต ●ญี่ปุ่น	วัสดุ ●เหล็กกล้า (SPCC) ประเทศที่ผลิต ●ญี่ปุ่น																								
Welding Clamps	Order Unit: 1 Pcs OSAKA KAKUTA KOGYO CO.LTD	Order Unit: 1 Pcs OSAKA KAKUTA KOGYO CO.LTD																								
Clamps for Temporary Structures	<table border="1"> <thead> <tr> <th>Order Code</th> <th>Item No.</th> <th>Price (per pcs)</th> <th>Clamping Pressure (kN)</th> <th>Attached Bolt Diameter</th> <th>Weight (g)</th> </tr> </thead> <tbody> <tr> <td>322-9866</td> <td>KC-HS-10</td> <td>570THB</td> <td>0.2</td> <td>M4 x 20</td> <td>15</td> </tr> </tbody> </table>	Order Code	Item No.	Price (per pcs)	Clamping Pressure (kN)	Attached Bolt Diameter	Weight (g)	322-9866	KC-HS-10	570THB	0.2	M4 x 20	15	<table border="1"> <thead> <tr> <th>Order Code</th> <th>Item No.</th> <th>Price (per pcs)</th> <th>Clamping Pressure (kN)</th> <th>Attached Bolt Diameter</th> <th>Weight (g)</th> </tr> </thead> <tbody> <tr> <td>121-6198</td> <td>KC-HV350</td> <td>769THB</td> <td>2.25</td> <td>M8 x 50 (RBT-8)</td> <td>310</td> </tr> </tbody> </table>	Order Code	Item No.	Price (per pcs)	Clamping Pressure (kN)	Attached Bolt Diameter	Weight (g)	121-6198	KC-HV350	769THB	2.25	M8 x 50 (RBT-8)	310
Order Code	Item No.	Price (per pcs)	Clamping Pressure (kN)	Attached Bolt Diameter	Weight (g)																					
322-9866	KC-HS-10	570THB	0.2	M4 x 20	15																					
Order Code	Item No.	Price (per pcs)	Clamping Pressure (kN)	Attached Bolt Diameter	Weight (g)																					
121-6198	KC-HV350	769THB	2.25	M8 x 50 (RBT-8)	310																					



Hand Clamps																										
Bar Clamps	91mm	91mm																								
Chain Clamps	196mm	196mm																								
Vices	Toggle Clamp (downward press type/vertical handle type)	Toggle Clamp (downward press type/vertical handle type)																								
Parts for Vices	วัสดุ ●เหล็กกล้า (SPCC) ประเทศที่ผลิต ●ญี่ปุ่น	วัสดุ ●เหล็กกล้า (SPCC) ประเทศที่ผลิต ●ญี่ปุ่น																								
	Order Unit: 1 Pcs OSAKA KAKUTA KOGYO CO.LTD	Order Unit: 1 Pcs OSAKA KAKUTA KOGYO CO.LTD																								
	<table border="1"> <thead> <tr> <th>Order Code</th> <th>Item No.</th> <th>Price (per pcs)</th> <th>Clamping Pressure (kN)</th> <th>Attached Bolt Diameter</th> <th>Weight (g)</th> </tr> </thead> <tbody> <tr> <td>121-6210</td> <td>KC-HV550</td> <td>1,009THB</td> <td>3.4</td> <td>M10 x 59 (RBT-10)</td> <td>600</td> </tr> </tbody> </table>	Order Code	Item No.	Price (per pcs)	Clamping Pressure (kN)	Attached Bolt Diameter	Weight (g)	121-6210	KC-HV550	1,009THB	3.4	M10 x 59 (RBT-10)	600	<table border="1"> <thead> <tr> <th>Order Code</th> <th>Item No.</th> <th>Price (per pcs)</th> <th>Clamping Pressure (kN)</th> <th>Attached Bolt Diameter</th> <th>Weight (g)</th> </tr> </thead> <tbody> <tr> <td>121-6228</td> <td>KC-HV650</td> <td>1,009THB</td> <td>3.4</td> <td>M10 x 59 (RBT-10)</td> <td>600</td> </tr> </tbody> </table>	Order Code	Item No.	Price (per pcs)	Clamping Pressure (kN)	Attached Bolt Diameter	Weight (g)	121-6228	KC-HV650	1,009THB	3.4	M10 x 59 (RBT-10)	600
Order Code	Item No.	Price (per pcs)	Clamping Pressure (kN)	Attached Bolt Diameter	Weight (g)																					
121-6210	KC-HV550	1,009THB	3.4	M10 x 59 (RBT-10)	600																					
Order Code	Item No.	Price (per pcs)	Clamping Pressure (kN)	Attached Bolt Diameter	Weight (g)																					
121-6228	KC-HV650	1,009THB	3.4	M10 x 59 (RBT-10)	600																					



Hand Clamps																										
Bar Clamps	180mm	91mm																								
Chain Clamps	196mm	222mm																								
Vices	Toggle Clamp (downward press type/vertical handle type)	Toggle Clamp (downward press type/vertical handle type)																								
Parts for Vices	วัสดุ ●เหล็กกล้า (SPCC) ประเทศที่ผลิต ●ญี่ปุ่น	วัสดุ ●เหล็กกล้า (SPCC) ประเทศที่ผลิต ●ญี่ปุ่น																								
	Order Unit: 1 Pcs OSAKA KAKUTA KOGYO CO.LTD	Order Unit: 1 Pcs OSAKA KAKUTA KOGYO CO.LTD																								
	<table border="1"> <thead> <tr> <th>Order Code</th> <th>Item No.</th> <th>Price (per pcs)</th> <th>Clamping Pressure (kN)</th> <th>Attached Bolt Diameter</th> <th>Weight (g)</th> </tr> </thead> <tbody> <tr> <td>808-6880</td> <td>KC-HV653-XL</td> <td>1,269THB</td> <td>1.1 to 3.4</td> <td>M10 x 59 (RBT-10)</td> <td>760</td> </tr> </tbody> </table>	Order Code	Item No.	Price (per pcs)	Clamping Pressure (kN)	Attached Bolt Diameter	Weight (g)	808-6880	KC-HV653-XL	1,269THB	1.1 to 3.4	M10 x 59 (RBT-10)	760	<table border="1"> <thead> <tr> <th>Order Code</th> <th>Item No.</th> <th>Price (per pcs)</th> <th>Clamping Pressure (kN)</th> <th>Attached Bolt Diameter</th> <th>Weight (g)</th> </tr> </thead> <tbody> <tr> <td>808-6879</td> <td>KC-HV651B</td> <td>1,009THB</td> <td>3.4</td> <td>M10 x 59 (RBT-10)</td> <td>600</td> </tr> </tbody> </table>	Order Code	Item No.	Price (per pcs)	Clamping Pressure (kN)	Attached Bolt Diameter	Weight (g)	808-6879	KC-HV651B	1,009THB	3.4	M10 x 59 (RBT-10)	600
Order Code	Item No.	Price (per pcs)	Clamping Pressure (kN)	Attached Bolt Diameter	Weight (g)																					
808-6880	KC-HV653-XL	1,269THB	1.1 to 3.4	M10 x 59 (RBT-10)	760																					
Order Code	Item No.	Price (per pcs)	Clamping Pressure (kN)	Attached Bolt Diameter	Weight (g)																					
808-6879	KC-HV651B	1,009THB	3.4	M10 x 59 (RBT-10)	600																					

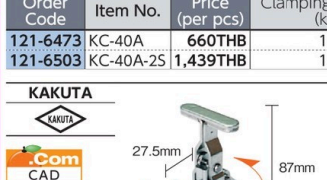

Hand Clamps																																						
Bar Clamps	27.5mm	27.5mm																																				
Chain Clamps	110mm	124mm																																				
Vices	Toggle Clamp (downward press type/vertical handle type)	Toggle Clamp (downward press type/vertical handle type)																																				
Parts for Vices	วัสดุ ●เหล็กกล้า (SPCC) ประเทศที่ผลิต ●ญี่ปุ่น	วัสดุ ●เหล็กกล้า (SPCC) ประเทศที่ผลิต ●ญี่ปุ่น																																				
	Order Unit: 1 Pcs OSAKA KAKUTA KOGYO CO.LTD	Order Unit: 1 Pcs OSAKA KAKUTA KOGYO CO.LTD																																				
	<table border="1"> <thead> <tr> <th>Order Code</th> <th>Item No.</th> <th>Price (per pcs)</th> <th>Clamping Pressure (kN)</th> <th>Attached Bolt Diameter</th> <th>Weight (g)</th> </tr> </thead> <tbody> <tr> <td>121-6473</td> <td>KC-40A</td> <td>660THB</td> <td>1.0</td> <td>M6 x 40</td> <td>200</td> </tr> <tr> <td>121-6503</td> <td>KC-40A-2S</td> <td>1,439THB</td> <td>1.0</td> <td>M6 x 40 (SUS)</td> <td>200</td> </tr> </tbody> </table>	Order Code	Item No.	Price (per pcs)	Clamping Pressure (kN)	Attached Bolt Diameter	Weight (g)	121-6473	KC-40A	660THB	1.0	M6 x 40	200	121-6503	KC-40A-2S	1,439THB	1.0	M6 x 40 (SUS)	200	<table border="1"> <thead> <tr> <th>Order Code</th> <th>Item No.</th> <th>Price (per pcs)</th> <th>Clamping Pressure (kN)</th> <th>Attached Bolt Diameter</th> <th>Weight (g)</th> </tr> </thead> <tbody> <tr> <td>121-6481</td> <td>KC-40K</td> <td>660THB</td> <td>1.0</td> <td>M6 x 40</td> <td>200</td> </tr> <tr> <td>121-6511</td> <td>KC-40K-2S</td> <td>1,439THB</td> <td>1.0</td> <td>M6 x 40 (SUS)</td> <td>200</td> </tr> </tbody> </table>	Order Code	Item No.	Price (per pcs)	Clamping Pressure (kN)	Attached Bolt Diameter	Weight (g)	121-6481	KC-40K	660THB	1.0	M6 x 40	200	121-6511	KC-40K-2S	1,439THB	1.0	M6 x 40 (SUS)	200
Order Code	Item No.	Price (per pcs)	Clamping Pressure (kN)	Attached Bolt Diameter	Weight (g)																																	
121-6473	KC-40A	660THB	1.0	M6 x 40	200																																	
121-6503	KC-40A-2S	1,439THB	1.0	M6 x 40 (SUS)	200																																	
Order Code	Item No.	Price (per pcs)	Clamping Pressure (kN)	Attached Bolt Diameter	Weight (g)																																	
121-6481	KC-40K	660THB	1.0	M6 x 40	200																																	
121-6511	KC-40K-2S	1,439THB	1.0	M6 x 40 (SUS)	200																																	

Hand Clamps																																						
Bar Clamps	27.5mm	27.5mm																																				
Chain Clamps	87mm	102mm																																				
Vices	Toggle Clamp (downward press type/vertical handle type)	Toggle Clamp (downward press type/vertical handle type)																																				
Parts for Vices	วัสดุ ●เหล็กกล้า (SPCC) ประเทศที่ผลิต ●ญี่ปุ่น	วัสดุ ●เหล็กกล้า (SPCC) ประเทศที่ผลิต ●ญี่ปุ่น																																				
	Order Unit: 1 Pcs OSAKA KAKUTA KOGYO CO.LTD	Order Unit: 1 Pcs OSAKA KAKUTA KOGYO CO.LTD																																				
	<table border="1"> <thead> <tr> <th>Order Code</th> <th>Item No.</th> <th>Price (per pcs)</th> <th>Clamping Pressure (kN)</th> <th>Attached Bolt Diameter</th> <th>Weight (g)</th> </tr> </thead> <tbody> <tr> <td>121-9928</td> <td>KC-40P</td> <td>660THB</td> <td>1.0</td> <td>M6 x 40</td> <td>210</td> </tr> <tr> <td>360-3423</td> <td>KC-40P-2S</td> <td>1,439THB</td> <td>1.0</td> <td>M6 x 40 (SUS)</td> <td>210</td> </tr> </tbody> </table>	Order Code	Item No.	Price (per pcs)	Clamping Pressure (kN)	Attached Bolt Diameter	Weight (g)	121-9928	KC-40P	660THB	1.0	M6 x 40	210	360-3423	KC-40P-2S	1,439THB	1.0	M6 x 40 (SUS)	210	<table border="1"> <thead> <tr> <th>Order Code</th> <th>Item No.</th> <th>Price (per pcs)</th> <th>Clamping Pressure (kN)</th> <th>Attached Bolt Diameter</th> <th>Weight (g)</th> </tr> </thead> <tbody> <tr> <td>808-6822</td> <td>KC-40S</td> <td>660THB</td> <td>1</td> <td>M6 x 40</td> <td>210</td> </tr> <tr> <td>808-6823</td> <td>KC-40S-2S</td> <td>1,439THB</td> <td>1</td> <td>M6 x 40 (SUS)</td> <td>210</td> </tr> </tbody> </table>	Order Code	Item No.	Price (per pcs)	Clamping Pressure (kN)	Attached Bolt Diameter	Weight (g)	808-6822	KC-40S	660THB	1	M6 x 40	210	808-6823	KC-40S-2S	1,439THB	1	M6 x 40 (SUS)	210
Order Code	Item No.	Price (per pcs)	Clamping Pressure (kN)	Attached Bolt Diameter	Weight (g)																																	
121-9928	KC-40P	660THB	1.0	M6 x 40	210																																	
360-3423	KC-40P-2S	1,439THB	1.0	M6 x 40 (SUS)	210																																	
Order Code	Item No.	Price (per pcs)	Clamping Pressure (kN)	Attached Bolt Diameter	Weight (g)																																	
808-6822	KC-40S	660THB	1	M6 x 40	210																																	
808-6823	KC-40S-2S	1,439THB	1	M6 x 40 (SUS)	210																																	

Hand Clamps																																						
Bar Clamps	27.5mm	27.5mm																																				
Chain Clamps	110mm	124mm																																				
Vices	Toggle Clamp (downward press type/vertical handle type)	Toggle Clamp (downward press type/vertical handle type)																																				
Parts for Vices	วัสดุ ●เหล็กกล้า (SPCC) ประเทศที่ผลิต ●ญี่ปุ่น	วัสดุ ●เหล็กกล้า (SPCC) ประเทศที่ผลิต ●ญี่ปุ่น																																				
	Order Unit: 1 Pcs OSAKA KAKUTA KOGYO CO.LTD	Order Unit: 1 Pcs OSAKA KAKUTA KOGYO CO.LTD																																				
	<table border="1"> <thead> <tr> <th>Order Code</th> <th>Item No.</th> <th>Price (per pcs)</th> <th>Clamping Pressure (kN)</th> <th>Attached Bolt Diameter</th> <th>Weight (g)</th> </tr> </thead> <tbody> <tr> <td>121-6473</td> <td>KC-40A</td> <td>660THB</td> <td>1.0</td> <td>M6 x 40</td> <td>200</td> </tr> <tr> <td>121-6503</td> <td>KC-40A-2S</td> <td>1,439THB</td> <td>1.0</td> <td>M6 x 40 (SUS)</td> <td>200</td> </tr> </tbody> </table>	Order Code	Item No.	Price (per pcs)	Clamping Pressure (kN)	Attached Bolt Diameter	Weight (g)	121-6473	KC-40A	660THB	1.0	M6 x 40	200	121-6503	KC-40A-2S	1,439THB	1.0	M6 x 40 (SUS)	200	<table border="1"> <thead> <tr> <th>Order Code</th> <th>Item No.</th> <th>Price (per pcs)</th> <th>Clamping Pressure (kN)</th> <th>Attached Bolt Diameter</th> <th>Weight (g)</th> </tr> </thead> <tbody> <tr> <td>121-6481</td> <td>KC-40K</td> <td>660THB</td> <td>1.0</td> <td>M6 x 40</td> <td>200</td> </tr> <tr> <td>121-6511</td> <td>KC-40K-2S</td> <td>1,439THB</td> <td>1.0</td> <td>M6 x 40 (SUS)</td> <td>200</td> </tr> </tbody> </table>	Order Code	Item No.	Price (per pcs)	Clamping Pressure (kN)	Attached Bolt Diameter	Weight (g)	121-6481	KC-40K	660THB	1.0	M6 x 40	200	121-6511	KC-40K-2S	1,439THB	1.0	M6 x 40 (SUS)	200
Order Code	Item No.	Price (per pcs)	Clamping Pressure (kN)	Attached Bolt Diameter	Weight (g)																																	
121-6473	KC-40A	660THB	1.0	M6 x 40	200																																	
121-6503	KC-40A-2S	1,439THB	1.0	M6 x 40 (SUS)	200																																	
Order Code	Item No.	Price (per pcs)	Clamping Pressure (kN)	Attached Bolt Diameter	Weight (g)																																	
121-6481	KC-40K	660THB	1.0	M6 x 40	200																																	
121-6511	KC-40K-2S	1,439THB	1.0	M6 x 40 (SUS)	200																																	

Hand Clamps																																						
Bar Clamps	27.5mm	27.5mm																																				
Chain Clamps	87mm	102mm																																				
Vices	Toggle Clamp (downward press type/vertical handle type)	Toggle Clamp (downward press type/vertical handle type)																																				
Parts for Vices	วัสดุ ●เหล็กกล้า (SPCC) ประเทศที่ผลิต ●ญี่ปุ่น	วัสดุ ●เหล็กกล้า (SPCC) ประเทศที่ผลิต ●ญี่ปุ่น																																				
	Order Unit: 1 Pcs OSAKA KAKUTA KOGYO CO.LTD	Order Unit: 1 Pcs OSAKA KAKUTA KOGYO CO.LTD																																				
	<table border="1"> <thead> <tr> <th>Order Code</th> <th>Item No.</th> <th>Price (per pcs)</th> <th>Clamping Pressure (kN)</th> <th>Attached Bolt Diameter</th> <th>Weight (g)</th> </tr> </thead> <tbody> <tr> <td>121-9928</td> <td>KC-40P</td> <td>660THB</td> <td>1.0</td> <td>M6 x 40</td> <td>210</td> </tr> <tr> <td>360-3423</td> <td>KC-40P-2S</td> <td>1,439THB</td> <td>1.0</td> <td>M6 x 40 (SUS)</td> <td>210</td> </tr> </tbody> </table>	Order Code	Item No.	Price (per pcs)	Clamping Pressure (kN)	Attached Bolt Diameter	Weight (g)	121-9928	KC-40P	660THB	1.0	M6 x 40	210	360-3423	KC-40P-2S	1,439THB	1.0	M6 x 40 (SUS)	210	<table border="1"> <thead> <tr> <th>Order Code</th> <th>Item No.</th> <th>Price (per pcs)</th> <th>Clamping Pressure (kN)</th> <th>Attached Bolt Diameter</th> <th>Weight (g)</th> </tr> </thead> <tbody> <tr> <td>808-6822</td> <td>KC-40S</td> <td>660THB</td> <td>1</td> <td>M6 x 40</td> <td>210</td> </tr> <tr> <td>808-6823</td> <td>KC-40S-2S</td> <td>1,439THB</td> <td>1</td> <td>M6 x 40 (SUS)</td> <td>210</td> </tr> </tbody> </table>	Order Code	Item No.	Price (per pcs)	Clamping Pressure (kN)	Attached Bolt Diameter	Weight (g)	808-6822	KC-40S	660THB	1	M6 x 40	210	808-6823	KC-40S-2S	1,439THB	1	M6 x 40 (SUS)	210
Order Code	Item No.	Price (per pcs)	Clamping Pressure (kN)	Attached Bolt Diameter	Weight (g)																																	
121-9928	KC-40P	660THB	1.0	M6 x 40	210																																	
360-3423	KC-40P-2S	1,439THB	1.0	M6 x 40 (SUS)	210																																	
Order Code	Item No.	Price (per pcs)	Clamping Pressure (kN)	Attached Bolt Diameter	Weight (g)																																	
808-6822	KC-40S	660THB	1	M6 x 40	210																																	
808-6823	KC-40S-2S	1,439THB	1	M6 x 40 (SUS)	210																																	

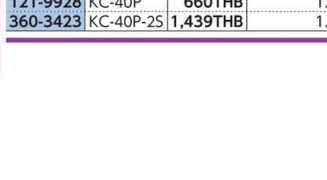
Hand Clamps																																						
Bar Clamps	27.5mm	27.5mm																																				
Chain Clamps	87mm	102mm																																				
Vices	Toggle Clamp (downward press type/vertical handle type)	Toggle Clamp (downward press type/vertical handle type)																																				
Parts for Vices	วัสดุ ●เหล็กกล้า (SPCC) ประเทศที่ผลิต ●ญี่ปุ่น	วัสดุ ●เหล็กกล้า (SPCC) ประเทศที่ผลิต ●ญี่ปุ่น																																				
	Order Unit: 1 Pcs OSAKA KAKUTA KOGYO CO.LTD	Order Unit: 1 Pcs OSAKA KAKUTA KOGYO CO.LTD																																				
	<table border="1"> <thead> <tr> <th>Order Code</th> <th>Item No.</th> <th>Price (per pcs)</th> <th>Clamping Pressure (kN)</th> <th>Attached Bolt Diameter</th> <th>Weight (g)</th> </tr> </thead> <tbody> <tr> <td>121-9928</td> <td>KC-40P</td> <td>660THB</td> <td>1.0</td> <td>M6 x 40</td> <td>210</td> </tr> <tr> <td>360-3423</td> <td>KC-40P-2S</td> <td>1,439THB</td> <td>1.0</td> <td>M6 x 40 (SUS)</td> <td>210</td> </tr> </tbody> </table>	Order Code	Item No.	Price (per pcs)	Clamping Pressure (kN)	Attached Bolt Diameter	Weight (g)	121-9928	KC-40P	660THB	1.0	M6 x 40	210	360-3423	KC-40P-2S	1,439THB	1.0	M6 x 40 (SUS)	210	<table border="1"> <thead> <tr> <th>Order Code</th> <th>Item No.</th> <th>Price (per pcs)</th> <th>Clamping Pressure (kN)</th> <th>Attached Bolt Diameter</th> <th>Weight (g)</th> </tr> </thead> <tbody> <tr> <td>808-6822</td> <td>KC-40S</td> <td>660THB</td> <td>1</td> <td>M6 x 40</td> <td>210</td> </tr> <tr> <td>808-6823</td> <td>KC-40S-2S</td> <td>1,439THB</td> <td>1</td> <td>M6 x 40 (SUS)</td> <td>210</td> </tr> </tbody> </table>	Order Code	Item No.	Price (per pcs)	Clamping Pressure (kN)	Attached Bolt Diameter	Weight (g)	808-6822	KC-40S	660THB	1	M6 x 40	210	808-6823	KC-40S-2S	1,439THB	1	M6 x 40 (SUS)	210
Order Code	Item No.	Price (per pcs)	Clamping Pressure (kN)	Attached Bolt Diameter	Weight (g)																																	
121-9928	KC-40P	660THB	1.0	M6 x 40	210																																	
360-3423	KC-40P-2S	1,439THB	1.0	M6 x 40 (SUS)	210																																	
Order Code	Item No.	Price (per pcs)	Clamping Pressure (kN)	Attached Bolt Diameter	Weight (g)																																	
808-6822	KC-40S	660THB	1	M6 x 40	210																																	
808-6823	KC-40S-2S	1,439THB	1	M6 x 40 (SUS)	210																																	

Hand Clamps																																						
Bar Clamps	27.5mm	27.5mm																																				
Chain Clamps	87mm	102mm																																				
Vices	Toggle Clamp (downward press type/vertical handle type)	Toggle Clamp (downward press type/vertical handle type)																																				
Parts for Vices	วัสดุ ●เหล็กกล้า (SPCC) ประเทศที่ผลิต ●ญี่ปุ่น	วัสดุ ●เหล็กกล้า (SPCC) ประเทศที่ผลิต ●ญี่ปุ่น																																				
	Order Unit: 1 Pcs OSAKA KAKUTA KOGYO CO.LTD	Order Unit: 1 Pcs OSAKA KAKUTA KOGYO CO.LTD																																				
	<table border="1"> <thead> <tr> <th>Order Code</th> <th>Item No.</th> <th>Price (per pcs)</th> <th>Clamping Pressure (kN)</th> <th>Attached Bolt Diameter</th> <th>Weight (g)</th> </tr> </thead> <tbody> <tr> <td>121-9928</td> <td>KC-40P</td> <td>660THB</td> <td>1.0</td> <td>M6 x 40</td> <td>210</td> </tr> <tr> <td>360-3423</td> <td>KC-40P-2S</td> <td>1,439THB</td> <td>1.0</td> <td>M6 x 40 (SUS)</td> <td>210</td> </tr> </tbody> </table>	Order Code	Item No.	Price (per pcs)	Clamping Pressure (kN)	Attached Bolt Diameter	Weight (g)	121-9928	KC-40P	660THB	1.0	M6 x 40	210	360-3423	KC-40P-2S	1,439THB	1.0	M6 x 40 (SUS)	210	<table border="1"> <thead> <tr> <th>Order Code</th> <th>Item No.</th> <th>Price (per pcs)</th> <th>Clamping Pressure (kN)</th> <th>Attached Bolt Diameter</th> <th>Weight (g)</th> </tr> </thead> <tbody> <tr> <td>808-6822</td> <td>KC-40S</td> <td>660THB</td> <td>1</td> <td>M6 x 40</td> <td>210</td> </tr> <tr> <td>808-6823</td> <td>KC-40S-2S</td> <td>1,439THB</td> <td>1</td> <td>M6 x 40 (SUS)</td> <td>210</td> </tr> </tbody> </table>	Order Code	Item No.	Price (per pcs)	Clamping Pressure (kN)	Attached Bolt Diameter	Weight (g)	808-6822	KC-40S	660THB	1	M6 x 40	210	808-6823	KC-40S-2S	1,439THB	1	M6 x 40 (SUS)	210
Order Code	Item No.	Price (per pcs)	Clamping Pressure (kN)	Attached Bolt Diameter	Weight (g)																																	
121-9928	KC-40P	660THB	1.0	M6 x 40	210																																	
360-3423	KC-40P-2S	1,439THB	1.0	M6 x 40 (SUS)	210																																	
Order Code	Item No.	Price (per pcs)	Clamping Pressure (kN)	Attached Bolt Diameter	Weight (g)																																	
808-6822	KC-40S	660THB	1	M6 x 40	210																																	
808-6823	KC-40S-2S	1,439THB	1	M6 x 40 (SUS)	210																																	

1167 ลินค้าบางรายการไม่สามารถนำเข้าได้ ลินค้าบางรายการไม่สามารถใช้กับไฟฟ้าได้ ราคาไม่รวมภาษีมูลค่าเพิ่ม

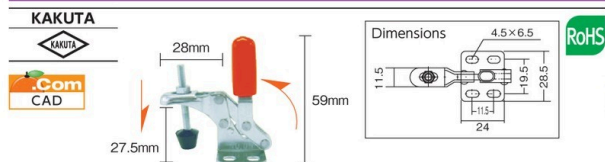

Toggle Clamp (downward press type/vertical handle type)

ประเทศที่ผลิต ● ญี่ปุ่น

Order Unit: 1 Pcs

Order Code	Item No.	Price (per pcs)	Clamping Pressure (kN)	Attached Bolt Diameter	Weight (g)
121-6449	KC-09	636THB	0.3	M4 x 32 (RBT-4L)	40
121-6465	KC-09-2S	1,173THB	0.3	M4 x 32 (RBT-4L-SUS)	40

Item No.	Materials
KC-09	Steel (SPCC)
KC-09-2S	Stainless Steel (SUS304)

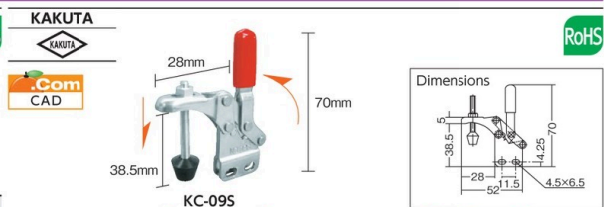

Toggle Clamp (downward press type/vertical handle type)

วัสดุ ● เหล็กกล้า (SPCC) ประเทศที่ผลิต ● ญี่ปุ่น

Order Unit: 1 Pcs

Order Code	Item No.	Price (per pcs)	Clamping Pressure (kN)	Attached Bolt Diameter	Weight (g)
121-6457	KC-09S	636THB	0.3	M4 x 32 (RBT-4L)	40

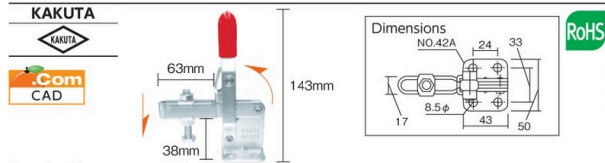

Toggle Clamp (downward press type/vertical handle type)

ประเทศที่ผลิต ● ญี่ปุ่น

Order Unit: 1 Pcs

Order Code	Item No.	Price (per pcs)	Clamping Pressure (kN)	Attached Bolt Diameter	Weight (g)
121-6872	KC-42A	780THB	1.5	M8 x 50 (RBT-8)	390
121-6881	KC-42A-2S	1,723THB	1.5	M8 x 50 (hexagon SUS bolt)	390

Item No.	Materials
KC-42A	Steel (SPCC)
KC-42A-2S	Stainless Steel (SUS304)

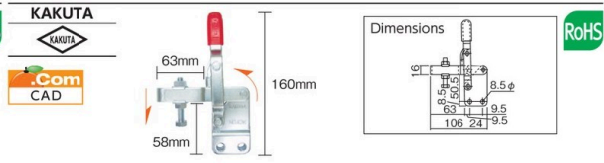

Toggle Clamp (downward press type/vertical handle type)

ประเทศที่ผลิต ● ญี่ปุ่น

Order Unit: 1 Pcs

Order Code	Item No.	Price (per pcs)	Clamping Pressure (kN)	Attached Bolt Diameter	Weight (g)
121-6899	KC-42K	780THB	1.5	M8 x 50 (RBT-8)	390
121-6902	KC-42K-2S	1,723THB	1.5	M8 x 50 (hexagon SUS bolt)	390

Item No.	Materials
KC-42K	Steel (SPCC)
KC-42K-2S	Stainless Steel (SUS304)

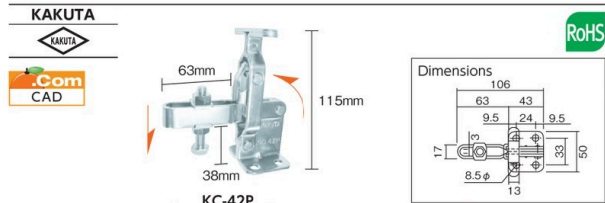

Toggle Clamp (downward press type/vertical handle type)

วัสดุ ● เหล็กกล้า (SPCC) ประเทศที่ผลิต ● ญี่ปุ่น

Order Unit: 1 Pcs

Order Code	Item No.	Price (per pcs)	Clamping Pressure (kN)	Attached Bolt Diameter	Weight (g)
121-6911	KC-42P	780THB	1.5	M8 x 50 (RBT-8)	400



Toggle Clamp (downward press type/vertical handle type)

วัสดุ ● เหล็กกล้า (SPCC) ประเทศที่ผลิต ● ญี่ปุ่น

Order Unit: 1 Pcs

Order Code	Item No.	Price (per pcs)	Clamping Pressure (kN)	Attached Bolt Diameter	Weight (g)
121-6929	KC-42S	780THB	1.5	M8 x 50 (RBT-8)	400

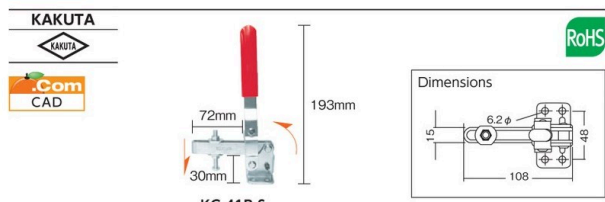

Toggle Clamp (downward press type/vertical handle type)

วัสดุ ● เหล็กกล้า (SPCC) ประเทศที่ผลิต ● ญี่ปุ่น

Order Unit: 1 Pcs

Order Code	Item No.	Price (per pcs)	Clamping Pressure (kN)	Attached Bolt Diameter	Weight (g)
121-6236	KC-41B-S	1,046THB	2.0	M6 x 50	385

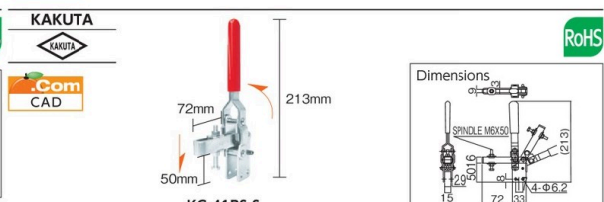

Toggle Clamp (downward press type/vertical handle type)

วัสดุ ● เหล็กกล้า (SPCC) ประเทศที่ผลิต ● ญี่ปุ่น

Order Unit: 1 Pcs

Order Code	Item No.	Price (per pcs)	Clamping Pressure (kN)	Attached Bolt Diameter	Weight (g)
121-6261	KC-41BS-S	1,046THB	2.0	M6 x 50	385

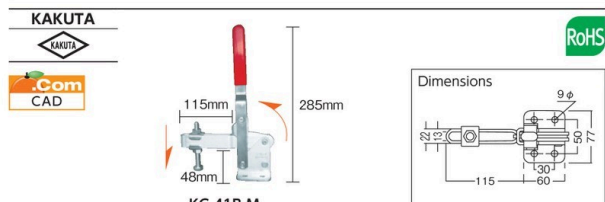

Toggle Clamp (downward press type/vertical handle type)

วัสดุ ● เหล็กกล้า (SPCC) ประเทศที่ผลิต ● ญี่ปุ่น

Order Unit: 1 Pcs

Order Code	Item No.	Price (per pcs)	Clamping Pressure (kN)	Attached Bolt Diameter	Weight (g)
121-6244	KC-41B-M	1,966THB	3.0	M10 x 90	1300

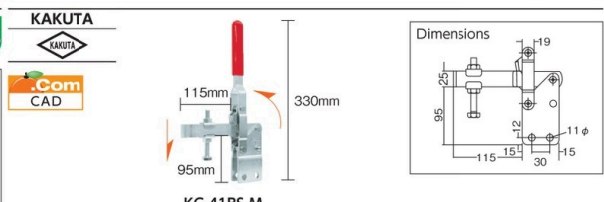

Toggle Clamp (downward press type/vertical handle type)

วัสดุ ● เหล็กกล้า (SPCC) ประเทศที่ผลิต ● ญี่ปุ่น

Order Unit: 1 Pcs

Order Code	Item No.	Price (per pcs)	Clamping Pressure (kN)	Attached Bolt Diameter	Weight (g)
121-6279	KC-41BS-M	1,966THB	3.0	M10 x 90	1300

รหัสสั่งซื้อ **สีน้ำเงิน** ... มีสินค้าสต็อกที่ประเทศอินโดนีเซียและประเทศไทย **สีแดง** ... มีสินค้าสต็อกที่ประเทศอินโดนีเซีย **สีเขียว** ... มีสินค้าสต็อกที่ประเทศไทย

- Toggle Clamps
- Grip Pliers
- Hand Vices
- C-Clamps
- L Type Clamp
- Welding Clamps
- Clamps for Temporary Structures
- Hand Clamps
- Bar Clamps
- Chain Clamps
- Vices
- Parts for Vices

1169 Clamps·Vices

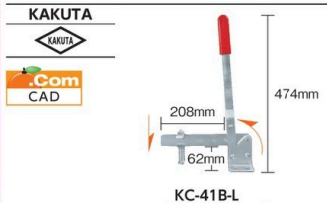
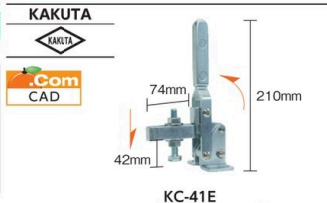
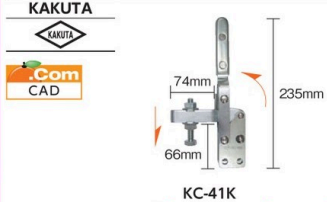
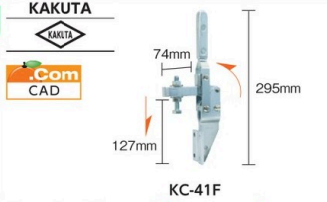
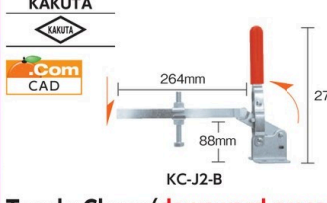
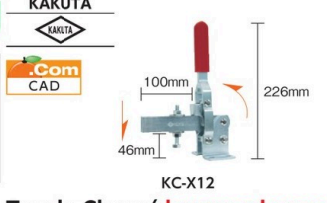
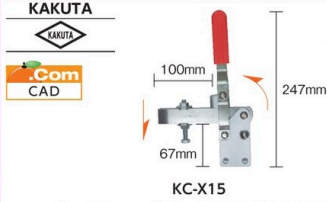
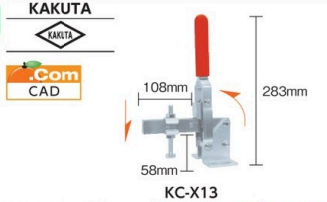
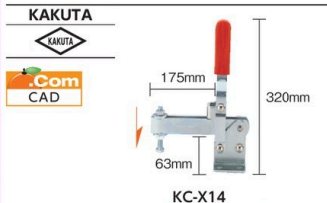
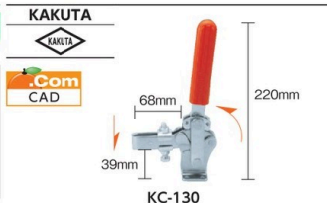
Toggle Clamps	Grip Pliers	Hand Vices	C-Clamps	L Type Clamp	Welding Clamps	Clamps for Temporary Structures	Hand Clamps	Bar Clamps	Chain Clamps	Vices	Parts for Vices	 <p>KAKUTA KC-41B-L</p> <p>Dimensions: 208mm, 474mm, 62mm</p>	 <p>KAKUTA KC-41E</p> <p>Dimensions: 74mm, 210mm, 42mm</p>												
												<p>วัสดุ ●เหล็กกล้า (SPCC) ประเทศที่ผลิต ●ญี่ปุ่น</p> <table border="1"> <thead> <tr> <th>Order Code</th> <th>Item No.</th> <th>Price (per pcs)</th> <th>Clamping Pressure (kN)</th> <th>Attached Bolt Diameter</th> <th>Weight (g)</th> </tr> </thead> <tbody> <tr> <td>121-6252</td> <td>KC-41B-L</td> <td>2,781THB</td> <td>3.0</td> <td>M10 x 100</td> <td>2180</td> </tr> </tbody> </table>	Order Code	Item No.	Price (per pcs)	Clamping Pressure (kN)	Attached Bolt Diameter	Weight (g)	121-6252	KC-41B-L	2,781THB	3.0	M10 x 100	2180	<p>วัสดุ ●เหล็กกล้า (SPCC) ประเทศที่ผลิต ●ญี่ปุ่น</p> <table border="1"> <thead> <tr> <th>Order Code</th> <th>Item No.</th> <th>Price (per pcs)</th> <th>Clamping Pressure (kN)</th> <th>Attached Bolt Diameter</th> <th>Weight (g)</th> </tr> </thead> <tbody> <tr> <td>121-7216</td> <td>KC-41E</td> <td>1,674THB</td> <td>3.0</td> <td>M10 x 65</td> <td>795</td> </tr> </tbody> </table>
Order Code	Item No.	Price (per pcs)	Clamping Pressure (kN)	Attached Bolt Diameter	Weight (g)																				
121-6252	KC-41B-L	2,781THB	3.0	M10 x 100	2180																				
Order Code	Item No.	Price (per pcs)	Clamping Pressure (kN)	Attached Bolt Diameter	Weight (g)																				
121-7216	KC-41E	1,674THB	3.0	M10 x 65	795																				
Hand Clamps	Bar Clamps	Chain Clamps	Vices	Parts for Vices	 <p>KAKUTA KC-41K</p> <p>Dimensions: 74mm, 235mm, 66mm</p>	 <p>KAKUTA KC-41F</p> <p>Dimensions: 74mm, 295mm, 127mm</p>																			
							<p>วัสดุ ●เหล็กกล้า (SPCC) ประเทศที่ผลิต ●ญี่ปุ่น</p> <table border="1"> <thead> <tr> <th>Order Code</th> <th>Item No.</th> <th>Price (per pcs)</th> <th>Clamping Pressure (kN)</th> <th>Attached Bolt Diameter</th> <th>Weight (g)</th> </tr> </thead> <tbody> <tr> <td>121-7224</td> <td>KC-41K</td> <td>1,674THB</td> <td>3.0</td> <td>M10 x 65</td> <td>795</td> </tr> </tbody> </table>	Order Code	Item No.	Price (per pcs)	Clamping Pressure (kN)	Attached Bolt Diameter	Weight (g)	121-7224	KC-41K	1,674THB	3.0	M10 x 65	795	<p>วัสดุ ●เหล็กกล้า (SPCC) ประเทศที่ผลิต ●ญี่ปุ่น</p> <table border="1"> <thead> <tr> <th>Order Code</th> <th>Item No.</th> <th>Price (per pcs)</th> <th>Clamping Pressure (kN)</th> <th>Attached Bolt Diameter</th> <th>Weight (g)</th> </tr> </thead> <tbody> <tr> <td>121-7232</td> <td>KC-41F</td> <td>1,966THB</td> <td>3.0</td> <td>M10 x 65</td> <td>1000</td> </tr> </tbody> </table>	Order Code	Item No.	Price (per pcs)	Clamping Pressure (kN)	Attached Bolt Diameter
Order Code	Item No.	Price (per pcs)	Clamping Pressure (kN)	Attached Bolt Diameter	Weight (g)																				
121-7224	KC-41K	1,674THB	3.0	M10 x 65	795																				
Order Code	Item No.	Price (per pcs)	Clamping Pressure (kN)	Attached Bolt Diameter	Weight (g)																				
121-7232	KC-41F	1,966THB	3.0	M10 x 65	1000																				
Hand Clamps	Bar Clamps	Chain Clamps	Vices	Parts for Vices	 <p>KAKUTA KC-J2-B</p> <p>Dimensions: 264mm, 275mm, 88mm</p>	 <p>KAKUTA KC-X12</p> <p>Dimensions: 100mm, 226mm, 46mm</p>																			
							<p>วัสดุ ●เหล็กกล้า (SPCC) ประเทศที่ผลิต ●ญี่ปุ่น</p> <table border="1"> <thead> <tr> <th>Order Code</th> <th>Item No.</th> <th>Price (per pcs)</th> <th>Clamping Pressure (kN)</th> <th>Attached Bolt Diameter</th> <th>Weight (g)</th> </tr> </thead> <tbody> <tr> <td>360-3431</td> <td>KC-J2-B</td> <td>2,781THB</td> <td>1.0 to 3.7</td> <td>M12 x 100</td> <td>1500</td> </tr> </tbody> </table>	Order Code	Item No.	Price (per pcs)	Clamping Pressure (kN)	Attached Bolt Diameter	Weight (g)	360-3431	KC-J2-B	2,781THB	1.0 to 3.7	M12 x 100	1500	<p>วัสดุ ●เหล็กกล้า (SPCC) ประเทศที่ผลิต ●ญี่ปุ่น</p> <table border="1"> <thead> <tr> <th>Order Code</th> <th>Item No.</th> <th>Price (per pcs)</th> <th>Clamping Pressure (kN)</th> <th>Attached Bolt Diameter</th> <th>Weight (g)</th> </tr> </thead> <tbody> <tr> <td>121-7721</td> <td>KC-X12</td> <td>1,657THB</td> <td>2.0</td> <td>M8 x 65</td> <td>890</td> </tr> </tbody> </table>	Order Code	Item No.	Price (per pcs)	Clamping Pressure (kN)	Attached Bolt Diameter
Order Code	Item No.	Price (per pcs)	Clamping Pressure (kN)	Attached Bolt Diameter	Weight (g)																				
360-3431	KC-J2-B	2,781THB	1.0 to 3.7	M12 x 100	1500																				
Order Code	Item No.	Price (per pcs)	Clamping Pressure (kN)	Attached Bolt Diameter	Weight (g)																				
121-7721	KC-X12	1,657THB	2.0	M8 x 65	890																				
Hand Clamps	Bar Clamps	Chain Clamps	Vices	Parts for Vices	 <p>KAKUTA KC-X15</p> <p>Dimensions: 100mm, 247mm, 67mm</p>	 <p>KAKUTA KC-X13</p> <p>Dimensions: 108mm, 283mm, 58mm</p>																			
							<p>วัสดุ ●เหล็กกล้า (SPCC) ประเทศที่ผลิต ●ญี่ปุ่น</p> <table border="1"> <thead> <tr> <th>Order Code</th> <th>Item No.</th> <th>Price (per pcs)</th> <th>Clamping Pressure (kN)</th> <th>Attached Bolt Diameter</th> <th>Weight (g)</th> </tr> </thead> <tbody> <tr> <td>121-7755</td> <td>KC-X15</td> <td>1,657THB</td> <td>2.0</td> <td>M8 x 65</td> <td>890</td> </tr> </tbody> </table>	Order Code	Item No.	Price (per pcs)	Clamping Pressure (kN)	Attached Bolt Diameter	Weight (g)	121-7755	KC-X15	1,657THB	2.0	M8 x 65	890	<p>วัสดุ ●เหล็กกล้า (SPCC) ประเทศที่ผลิต ●ญี่ปุ่น</p> <table border="1"> <thead> <tr> <th>Order Code</th> <th>Item No.</th> <th>Price (per pcs)</th> <th>Clamping Pressure (kN)</th> <th>Attached Bolt Diameter</th> <th>Weight (g)</th> </tr> </thead> <tbody> <tr> <td>121-7739</td> <td>KC-X13</td> <td>2,033THB</td> <td>3.0</td> <td>M10 x 90</td> <td>1330</td> </tr> </tbody> </table>	Order Code	Item No.	Price (per pcs)	Clamping Pressure (kN)	Attached Bolt Diameter
Order Code	Item No.	Price (per pcs)	Clamping Pressure (kN)	Attached Bolt Diameter	Weight (g)																				
121-7755	KC-X15	1,657THB	2.0	M8 x 65	890																				
Order Code	Item No.	Price (per pcs)	Clamping Pressure (kN)	Attached Bolt Diameter	Weight (g)																				
121-7739	KC-X13	2,033THB	3.0	M10 x 90	1330																				
Hand Clamps	Bar Clamps	Chain Clamps	Vices	Parts for Vices	 <p>KAKUTA KC-X14</p> <p>Dimensions: 175mm, 320mm, 63mm</p>	 <p>KAKUTA KC-130</p> <p>Dimensions: 68mm, 220mm, 39mm</p>																			
							<p>วัสดุ ●เหล็กกล้า (SPCC) ประเทศที่ผลิต ●ญี่ปุ่น</p> <table border="1"> <thead> <tr> <th>Order Code</th> <th>Item No.</th> <th>Price (per pcs)</th> <th>Clamping Pressure (kN)</th> <th>Attached Bolt Diameter</th> <th>Weight (g)</th> </tr> </thead> <tbody> <tr> <td>121-7747</td> <td>KC-X14</td> <td>2,714THB</td> <td>3.5</td> <td>M10 x 90</td> <td>1960</td> </tr> </tbody> </table>	Order Code	Item No.	Price (per pcs)	Clamping Pressure (kN)	Attached Bolt Diameter	Weight (g)	121-7747	KC-X14	2,714THB	3.5	M10 x 90	1960	<p>วัสดุ ●เหล็กกล้า (SPCC) ประเทศที่ผลิต ●ญี่ปุ่น</p> <table border="1"> <thead> <tr> <th>Order Code</th> <th>Item No.</th> <th>Price (per pcs)</th> <th>Clamping Pressure (kN)</th> <th>Attached Bolt Diameter</th> <th>Weight (g)</th> </tr> </thead> <tbody> <tr> <td>121-7895</td> <td>KC-130</td> <td>2,710THB</td> <td>2.5</td> <td>M8 x 50</td> <td>680</td> </tr> </tbody> </table>	Order Code	Item No.	Price (per pcs)	Clamping Pressure (kN)	Attached Bolt Diameter
Order Code	Item No.	Price (per pcs)	Clamping Pressure (kN)	Attached Bolt Diameter	Weight (g)																				
121-7747	KC-X14	2,714THB	3.5	M10 x 90	1960																				
Order Code	Item No.	Price (per pcs)	Clamping Pressure (kN)	Attached Bolt Diameter	Weight (g)																				
121-7895	KC-130	2,710THB	2.5	M8 x 50	680																				

1169 สินค้าบางรายการไม่สามารถนำเข้าได้ สินค้าบางรายการไม่สามารถใช้กับไฟที่ไทยได้ ราคาไม่รวมภาษีมูลค่าเพิ่ม

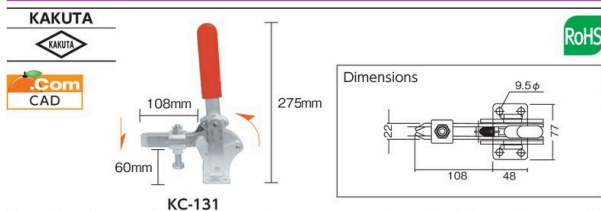

Toggle Clamp (downward press type/vertical handle type)

วัสดุ ● เหล็กกล้า (SPCC) ประเทศที่ผลิต ● ญี่ปุ่น

Order Code	Item No.	Price (per pcs)	Clamping Pressure (kN)	Attached Bolt Diameter	Weight (g)
121-7909	KC-131	2,980THB	3.5	M12 x 75	1590

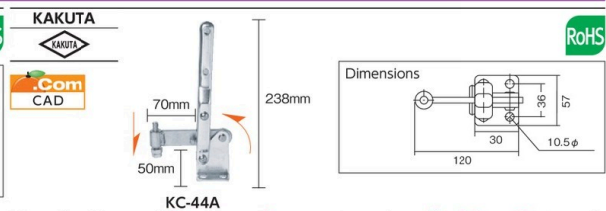

Toggle Clamp (downward press type/vertical handle type)

วัสดุ ● เหล็กกล้า (SPCC) ประเทศที่ผลิต ● ญี่ปุ่น

Order Code	Item No.	Price (per pcs)	Clamping Pressure (kN)	Attached Bolt Diameter	Weight (g)
121-7241	KC-44A	1,203THB	2.8	M10 x 50	870

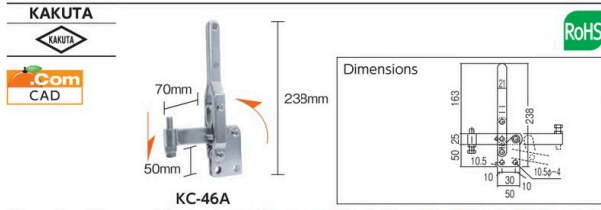

Toggle Clamp (downward press type/vertical handle type)

วัสดุ ● เหล็กกล้า (SPCC) ประเทศที่ผลิต ● ญี่ปุ่น

Order Code	Item No.	Price (per pcs)	Clamping Pressure (kN)	Attached Bolt Diameter	Weight (g)
808-6826	KC-46A	1,203THB	2.8	M10 x 50	815

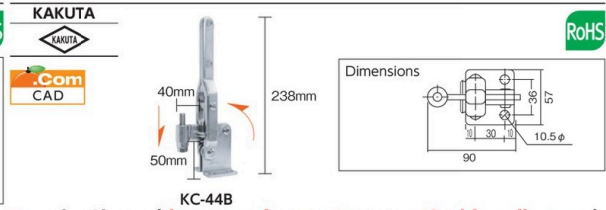

Toggle Clamp (downward press type/vertical handle type)

วัสดุ ● เหล็กกล้า (SPCC) ประเทศที่ผลิต ● ญี่ปุ่น

Order Code	Item No.	Price (per pcs)	Clamping Pressure (kN)	Attached Bolt Diameter	Weight (g)
121-7259	KC-44B	1,203THB	3.5	M10 x 50	840

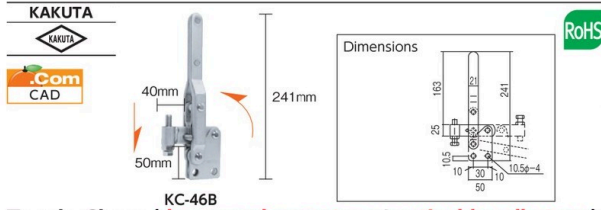

Toggle Clamp (downward press type/vertical handle type)

วัสดุ ● เหล็กกล้า (SPCC) ประเทศที่ผลิต ● ญี่ปุ่น

Order Code	Item No.	Price (per pcs)	Clamping Pressure (kN)	Attached Bolt Diameter	Weight (g)
808-6827	KC-46B	1,203THB	3.5	M10 x 50	740

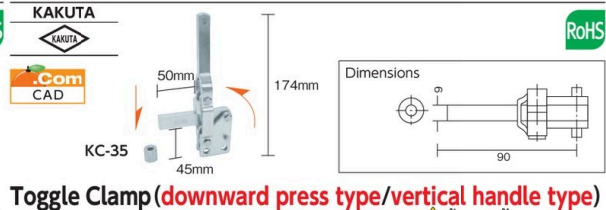

Toggle Clamp (downward press type/vertical handle type)

วัสดุ ● เหล็กกล้า (SPCC) ประเทศที่ผลิต ● ญี่ปุ่น

Order Code	Item No.	Price (per pcs)	Clamping Pressure (kN)	Attached Bolt Diameter	Weight (g)
121-7861	KC-35	1,046THB	1.5	BT None M8 Compatible	427

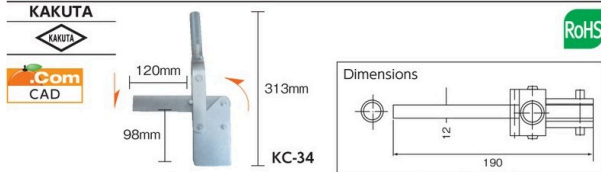

Toggle Clamp (downward press type/vertical handle type)

วัสดุ ● เหล็กกล้า (SPCC) ประเทศที่ผลิต ● ญี่ปุ่น

Order Code	Item No.	Price (per pcs)	Clamping Pressure (kN)	Attached Bolt Diameter	Weight (g)
121-7852	KC-34	3,653THB	5.0	M12 x 70	2260

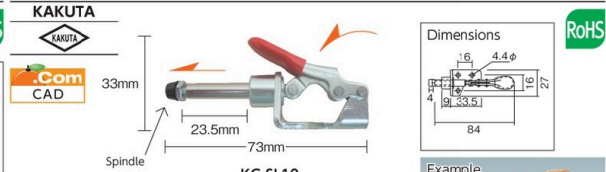

Toggle Clamp (lateral press type)

วัสดุ ● เหล็กกล้า (SPCC) ประเทศที่ผลิต ● ญี่ปุ่น

Order Code	Item No.	Price (per pcs)	Pressing Pressure (kN)	Thread Tip Diameter	Stroke (mm)	Weight (g)
122-9630	KC-SL10	570THB	0.45	M4	16	40

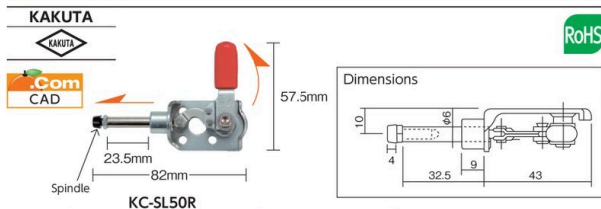

Toggle Clamp (lateral press type)

วัสดุ ● เหล็กกล้า (SPCC) ประเทศที่ผลิต ● ญี่ปุ่น

Order Code	Item No.	Price (per pcs)	Pressing Pressure (kN)	Thread Tip Diameter	Stroke (mm)	Weight (g)
322-9882	KC-SL50R	570THB	0.5	M4	16	60

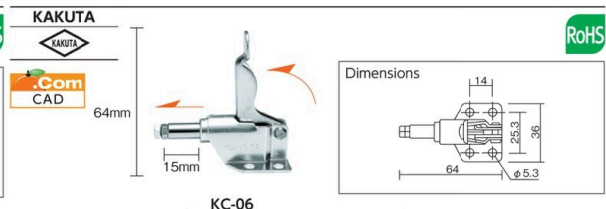

Toggle Clamp (lateral press type)

วัสดุ ● เหล็กกล้า (SPCC) ประเทศที่ผลิต ● ญี่ปุ่น

Order Code	Item No.	Price (per pcs)	Pressing Pressure (kN)	Thread Tip Diameter	Stroke (mm)	Weight (g)
122-8773	KC-06	761THB	0.5	M4	13	70

รหัสสั่งซื้อ **สีน้ำเงิน** ... มีสินค้าสต็อกที่ประเทศอินโดนีเซียและประเทศไทย **สีแดง** ... มีสินค้าสต็อกที่ประเทศอินโดนีเซีย **สีเขียว** ... มีสินค้าสต็อกที่ประเทศไทย

- Toggle Clamps
- Grip Pliers
- Hand Vices
- C-Clamps
- L Type Clamp
- Welding Clamps
- Clamps for Temporary Structures
- Hand Clamps
- Bar Clamps
- Chain Clamps
- Vices
- Parts for Vices

1171 Clamps·Vices



KAKUTA   

Toggle Clamps
Grip Pliers
Hand Vices

107mm
41.5mm
124.5mm
KC-02

Dimensions
6.5φ
50
34
41.5
40
35

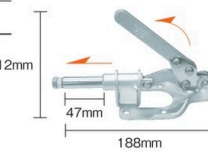
.Com CAD

KAKUTA   

Toggle Clamps

112mm
47mm
188mm
KC-51

Dimensions
SPINDLE M8 x 20
47
27.3
42
8.5φ
54
63.5
188

.Com CAD

Toggle Clamp (lateral press type)



วัสดุ ● เหล็กกล้า (SPCC) ประเทศที่ผลิต ● ญี่ปุ่น

Order Code	Item No.	Price (per pcs)	Pressing Pressure (kN)	Thread Tip Diameter	Stroke (mm)	Weight (g)
122-8765	KC-02	967THB	2.0	M8	30	370

Toggle Clamp (lateral press type)

วัสดุ ● เหล็กกล้า (SPCC) ประเทศที่ผลิต ● ญี่ปุ่น

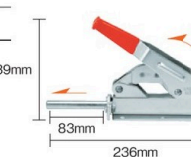
Order Code	Item No.	Price (per pcs)	Pressing Pressure (kN)	Thread Tip Diameter	Stroke (mm)	Weight (g)
122-8781	KC-51	1,113THB	2.2	M8	43	500



KAKUTA   

Hand Clamps
Bar Clamps

139mm
83mm
236mm
KC-80

Dimensions
21.5 55 55
83 7 35 48

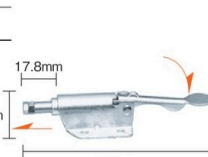
.Com CAD

KAKUTA   

Hand Clamps

17.8mm
23.2mm
128mm
KC-07

Dimensions
SPINDLE M4.5 P-0.7
4-φ5.2
DEEP 12
TRAVEL 10
66 56 70

.Com CAD

Toggle Clamp (lateral press type)



วัสดุ ● เหล็กกล้า (SPCC) ประเทศที่ผลิต ● ญี่ปุ่น

Order Code	Item No.	Price (per pcs)	Pressing Pressure (kN)	Thread Tip Diameter	Stroke (mm)	Weight (g)
287-7104	KC-80	1,723THB	3.0	M8	80	1000

Toggle Clamp (lateral press type)

วัสดุ ● เหล็กกล้า (SPCC) ประเทศที่ผลิต ● ญี่ปุ่น

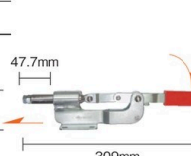
Order Code	Item No.	Price (per pcs)	Pressing Pressure (kN)	Thread Tip Diameter	Stroke (mm)	Weight (g)
122-9192	KC-07	761THB	0.5	M4	10	100



KAKUTA   

Hand Clamps

47.7mm
55.5mm
309mm
KC-X6

Dimensions
8.5φ
31 36 32 10
59 41 296

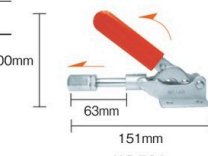
.Com CAD

KAKUTA   

Hand Clamps

100mm
63mm
151mm
KC-50A

Dimensions
31 36 32 10
6.2φ

.Com CAD

Toggle Clamp (lateral press type)



วัสดุ ● เหล็กกล้า (SPCC) ประเทศที่ผลิต ● ญี่ปุ่น

Order Code	Item No.	Price (per pcs)	Pressing Pressure (kN)	Thread Tip Diameter	Stroke (mm)	Weight (g)
122-9206	KC-X6	1,723THB	3.0	M8	30	630

Toggle Clamp (lateral press type)

วัสดุ ● เหล็กกล้า (SPCC) ประเทศที่ผลิต ● ญี่ปุ่น

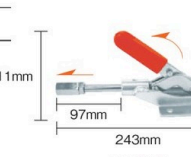
Order Code	Item No.	Price (per pcs)	Pressing Pressure (kN)	Thread Tip Diameter	Stroke (mm)	Weight (g)
122-8820	KC-50A	1,053THB	2.0	M10	30	360



KAKUTA   

Hand Clamps

111mm
97mm
243mm
KC-50B

Dimensions
42 54 r10.5
9φ 15 62 15

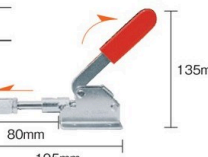
.Com CAD

KAKUTA   

Hand Clamps

135mm
80mm
195mm
KC-51B-S

Dimensions
M10 P-1.5
6.5φ
58 40 45 70 195

.Com CAD

Toggle Clamp (lateral press type)



วัสดุ ● เหล็กกล้า (SPCC) ประเทศที่ผลิต ● ญี่ปุ่น

Order Code	Item No.	Price (per pcs)	Pressing Pressure (kN)	Thread Tip Diameter	Stroke (mm)	Weight (g)
122-8838	KC-50B	1,723THB	3.0	M12	55	910

Toggle Clamp (lateral press type)

วัสดุ ● เหล็กกล้า (SPCC) ประเทศที่ผลิต ● ญี่ปุ่น

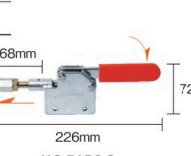
Order Code	Item No.	Price (per pcs)	Pressing Pressure (kN)	Thread Tip Diameter	Stroke (mm)	Weight (g)
122-8790	KC-51B-S	1,087THB	1.6	M10	13	480



KAKUTA   

Hand Clamps

68mm
72mm
226mm
KC-51B5-S

Dimensions
6.2φ
15 40 15

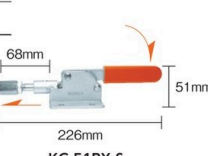
.Com CAD

KAKUTA   

Hand Clamps

68mm
51mm
226mm
KC-51BX-S

Dimensions
M10 P-1.5
6.2φ
69.1 40 51 226

.Com CAD

Toggle Clamp (lateral press type)

วัสดุ ● เหล็กกล้า (SPCC) ประเทศที่ผลิต ● ญี่ปุ่น

Order Code	Item No.	Price (per pcs)	Pressing Pressure (kN)	Thread Tip Diameter	Stroke (mm)	Weight (g)
122-9087	KC-51B5-S	1,087THB	1.6	M10	13	450

Toggle Clamp (lateral press type)

วัสดุ ● เหล็กกล้า (SPCC) ประเทศที่ผลิต ● ญี่ปุ่น

Order Code	Item No.	Price (per pcs)	Pressing Pressure (kN)	Thread Tip Diameter	Stroke (mm)	Weight (g)
122-9109	KC-51BX-S	1,087THB	1.6	M10	13	450

1171

สินค้าบางรายการไม่สามารถนำเข้าได้ สินค้าบางรายการไม่สามารถใช้กับไฟที่ไทยได้ ราคาไม่รวมภาษีมูลค่าเพิ่ม

KAKUTA  



69mm
70mm
329mm
KC-51B-M

Dimensions
M12 P=1.75
9φ
70 48 329

Toggle Clamp (lateral press type)

วัสดุ ● เหล็กกล้า (SPCC) ประเทศที่ผลิต ● ญี่ปุ่น

Order Code	Item No.	Price (per pcs)	Pressing Pressure (kN)	Thread Tip Diameter	Stroke (mm)	Weight (g)
122-9117	KC-51B-M	2,124THB	3.0	M12	23	1170

KAKUTA  

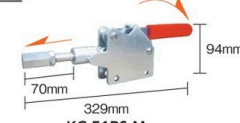
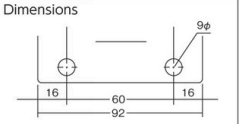

70mm
329mm
94mm
KC-51BS-M

Dimensions
16 60 16
92

Toggle Clamp (lateral press type)

วัสดุ ● เหล็กกล้า (SPCC) ประเทศที่ผลิต ● ญี่ปุ่น

Order Code	Item No.	Price (per pcs)	Pressing Pressure (kN)	Thread Tip Diameter	Stroke (mm)	Weight (g)
122-9095	KC-51BS-M	2,124THB	3.0	M12	23	1170

KAKUTA  

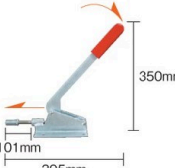
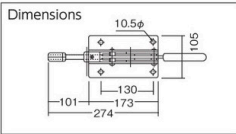
350mm
101mm
395mm
KC-51B-L

Dimensions
10.5φ
105
130
173
274

Toggle Clamp (lateral press type)

วัสดุ ● เหล็กกล้า (SPCC) ประเทศที่ผลิต ● ญี่ปุ่น

Order Code	Item No.	Price (per pcs)	Pressing Pressure (kN)	Thread Tip Diameter	Stroke (mm)	Weight (g)
122-8803	KC-51B-L	2,901THB	5.0	M12	28	2130

KAKUTA  



70mm
123mm
KC-SL100

Dimensions
58 50
300DEEP
φ12.7
35.5
65.1 35 6.5φ-4
41.3 57.1

Toggle Clamp (lateral press type)

วัสดุ ● เหล็ก ประเทศที่ผลิต ● ญี่ปุ่น

Order Code	Item No.	Price (per pcs)	Pressing Pressure (kN)	Thread Tip Diameter	Stroke (mm)	Weight (g)
122-9486	KC-SL100	1,330THB	2.2	M8	30.2	390

KAKUTA  

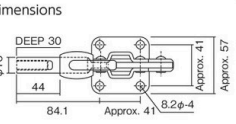

97mm
159mm
KC-SL200

Dimensions
DEEP 30
φ16
44
84.1
Approx. 41
Approx. 57
8.2φ-4

Toggle Clamp (lateral press type)

วัสดุ ● เหล็ก ประเทศที่ผลิต ● ญี่ปุ่น

Order Code	Item No.	Price (per pcs)	Pressing Pressure (kN)	Thread Tip Diameter	Stroke (mm)	Weight (g)
122-9494	KC-SL200	1,663THB	3.8	M10	41.3	640

KAKUTA  

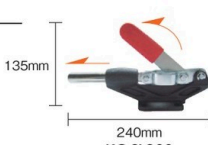
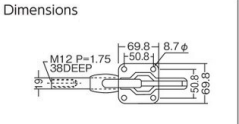

135mm
240mm
KC-SL300

Dimensions
M12 P=1.75
300DEEP
φ16
69.8
50.8
50.8
50.8
69.8

Toggle Clamp (lateral press type)

วัสดุ ● เหล็ก ประเทศที่ผลิต ● ญี่ปุ่น

Order Code	Item No.	Price (per pcs)	Pressing Pressure (kN)	Thread Tip Diameter	Stroke (mm)	Weight (g)
122-9508	KC-SL300	3,083THB	6.8	M12	59.5	1420

KAKUTA  

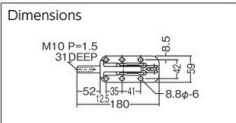
77mm
180mm
KC-SL350

Dimensions
M10 P=1.5
31DEEP
φ16
52
123
180
8.8φ-6

Toggle Clamp (lateral press type)

วัสดุ ● เหล็ก ประเทศที่ผลิต ● ญี่ปุ่น

Order Code	Item No.	Price (per pcs)	Pressing Pressure (kN)	Thread Tip Diameter	Stroke (mm)	Weight (g)
122-9532	KC-SL350	1,839THB	10	M10	50	890

KAKUTA  

154mm
40mm
KC-FA150



Dimensions
154
24



With Attachment (weld to the other party and hook it.)

"Pull Clamp"

วัสดุ ● เหล็กกล้า (SS400) ประเทศที่ผลิต ● ญี่ปุ่น

Order Code	Item No.	Price (per pcs)	Suction Pressure (kN)	Stroke (mm)	Weight (g)
120-2821	KC-FA150	876THB	3.0	40	380

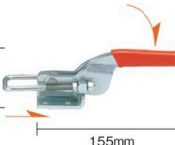
KAKUTA  

44.4mm
155mm
KC-FA200



Dimensions
6.8φ
40.2

With Attachment

"Pull Clamp"

วัสดุ ● เหล็กกล้า (SS400) ประเทศที่ผลิต ● ญี่ปุ่น

Order Code	Item No.	Price (per pcs)	Suction Pressure (kN)	Stroke (mm)	Weight (g)
120-2774	KC-FA200	967THB	3.2	48	215

KAKUTA  

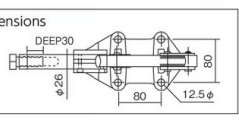
290mm
343mm
KC-51C

When attaching an accessory round pipe

Dimensions
DEEP30
φ26
80
12.5φ

Toggle Clamp (lateral press type)

วัสดุ ● สแตนเลส อุปกรณ์เสริม ● ท่อกลม (สำหรับต่อตามจับเพิ่ม) ประเทศที่ผลิต ● ญี่ปุ่น

Order Code	Item No.	Price (per pcs)	Pressing Pressure (kN)	Thread Tip Diameter	Stroke (mm)	Weight (g)
122-9346	KC-51C	5,623THB	9.0 to 16.0	M18	76	4580

รหัสสั่งซื้อ **สีน้ำเงิน** ... มีสินค้าสต็อกที่ประเทศอินโดนีเซียและประเทศไทย **สีแดง** ... มีสินค้าสต็อกที่ประเทศอินโดนีเซีย **สีเขียว** ... มีสินค้าสต็อกที่ประเทศไทย

1173 Clamps·Vices

Toggle Clamps

KAKUTA
RoHS

Dimensions: 10.5φ, 70, 100, 195

KC-51MB

KAKUTA
RoHS

Dimensions: 55, 195

KC-51MD

Grip Pliers

Hand Vices

C-Clamps

Toggle Clamp (lateral press type)

วัสดุ ●ลำตัว: เหล็กกล้า (S35C) ประเทศที่ผลิต ●ญี่ปุ่น

Order Code	Item No.	Price (per pcs)	Pressing Pressure (kN)	Thread Tip Diameter	Stroke (mm)	Weight (g)
122-9320	KC-51MB	5,851THB	3.0	M12	43	1660

Toggle Clamp (lateral press type)

วัสดุ ●ลำตัว: เหล็กกล้า (S45C) ประเทศที่ผลิต ●ญี่ปุ่น

Order Code	Item No.	Price (per pcs)	Pressing Pressure (kN)	Thread Tip Diameter	Stroke (mm)	Weight (g)
122-9338	KC-51MD	5,454THB	3.0	M12	43	1280

Welding Clamps

Clamps for Temporary Structures

Hand Clamps

Bar Clamps

KAKUTA
RoHS

Dimensions: 11.5, 25.5, 62, M6 P=1.0

KC-FM50

KAKUTA
RoHS

Dimensions: 11.5, 114

KC-FM150

Toggle Clamp (lateral press type)

ประเทศที่ผลิต ● ญี่ปุ่น

Order Code	Item No.	Price (per pcs)	Pressing Pressure (kN)	Thread Tip Diameter	Stroke (mm)	Weight (g)
287-7112	KC-FM50	797THB	0.9	M6	19.0	110
808-6865	KC-FM50-2S	2,074THB	0.9	M6	19.0	110

Toggle Clamp (lateral press type)

ประเทศที่ผลิต ● ญี่ปุ่น

Order Code	Item No.	Price (per pcs)	Pressing Pressure (kN)	Thread Tip Diameter	Stroke (mm)	Weight (g)
122-9613	KC-FM150	1,009THB	1.5	M8	38.1	260
162-0762	KC-FM150-2S	2,867THB	1.5	M8	38.1	265

Chain Clamps

Vices

Parts for Vices

KAKUTA
RoHS

Dimensions: 172

KC-FM250

SUPER TOOL
RoHS

Dimensions: 23.8, 5.15, 13.5, 5.15, 23.8, 15.0, 2.4, 12

TDH250F

Toggle Clamp (lateral press type)

วัสดุ ●เหล็กกล้า (SPCC) ประเทศที่ผลิต ●ญี่ปุ่น

Order Code	Item No.	Price (per pcs)	Pressing Pressure (kN)	Thread Tip Diameter	Stroke (mm)	Weight (g)
122-9621	KC-FM250	1,843THB	3.2	M10	66.7	780

Toggle Clamp (downward press type/horizontal handle)

วัสดุ ●เหล็กกล้ารีดขึ้นรูปสำหรับโครงสร้างทั่วไป ประเทศที่ผลิต ●ไต้หวัน

Order Code	Item No.	Price (per pcs)	Clamping Force (kN)	Attached Bolt Diameter	Clamp Arm Moving Angle (°)	Weight (g)
409-4107	TDH250F	359THB	0.27	M4 x 20	90	30

SUPER TOOL
RoHS

Dimensions: 34.9, 19, 31.8, 14.6, 7.2, 11.5

TDV450FL

SUPER TOOL
RoHS

Dimensions: 24.3, 11.8, 19.6, 28, 11.5, 4.5

TD09F

Toggle Clamp (downward press type/vertical handle type)

วัสดุ ●เหล็กกล้ารีดขึ้นรูปสำหรับโครงสร้างทั่วไป ประเทศที่ผลิต ●ไต้หวัน

Order Code	Item No.	Price (per pcs)	Clamping Force (kN)	Attached Bolt Diameter	Clamp Arm Moving Angle (°)	Weight (g)
434-8893	TDV450FL	646THB	2.27	M8 x 63	100	380

Toggle Clamp (downward press type/vertical handle type)

วัสดุ ●เหล็กกล้ารีดขึ้นรูปสำหรับโครงสร้างทั่วไป ประเทศที่ผลิต ●ไต้หวัน

Order Code	Item No.	Price (per pcs)	Clamping Force (kN)	Attached Bolt Diameter	Clamp Arm Moving Angle (°)	Weight (g)
409-3984	TD09F	444THB	0.3	M4 x 42	80	42

SUPER TOOL
RoHS

Dimensions: 60, 30, 60, 77, 11

TDBM41F

SUPER TOOL
RoHS

Dimensions: 14.5, 2.8, 3.5, 13, 28, 106, 10.5

TP06F

Toggle Clamp (downward press type/vertical handle type)

วัสดุ ●เหล็กกล้ารีดขึ้นรูปสำหรับโครงสร้างทั่วไป ประเทศที่ผลิต ●ไต้หวัน

Order Code	Item No.	Price (per pcs)	Clamping Force (kN)	Attached Bolt Diameter	Clamp Arm Moving Angle (°)	Weight (g)
434-8770	TDBM41F	1,453THB	3	M10 x 100	115	1300

Toggle Clamp (lateral press type)

วัสดุ ●เหล็กกล้ารีดขึ้นรูปสำหรับโครงสร้างทั่วไป ประเทศที่ผลิต ●ไต้หวัน

Order Code	Item No.	Price (per pcs)	Clamping Force (kN)	Attached Bolt Diameter	Stroke (mm)	Weight (g)
409-4433	TP06F	533THB	0.5	M4 x 15	13	60

1173

สินค้าบางรายการไม่สามารถนำเข้าได้ สินค้าบางรายการไม่สามารถใช้กับไฟฟ้ไทยได้ ราคาไม่รวมภาษีมูลค่าเพิ่ม

SUPER TOOL
RoHS

Dimensions: 10, 32, 10, 24.8, 151, 52, 278, 78, 110

Com CAD

TPA50F

Toggle Clamp (lateral press type)

วัสดุ ●เหล็กกล้ารีดขึ้นรูปสำหรับโครงสร้างทั่วไป ประเทศที่ผลิต ●ไต้หวัน

Order Unit: 1 Pcs SUPER TOOL Co.Ltd.

Order Code	Item No.	Price (per pcs)	Clamping Force (kN)	Annexed Nut Diameter	Stroke (mm)	Weight (g)
409-4450	TPA50F	736THB	2	M10	30	366

SUPER TOOL
RoHS

Dimensions: 15, 48.5, 7.4, 15.9, 10, 33.3, 11.9, 27, 3.44, 1.6

Com Drawing CAD

TPPL10F

Toggle Clamp (lateral press type)

วัสดุ ●เหล็กกล้ารีดขึ้นรูปสำหรับโครงสร้างทั่วไป ประเทศที่ผลิต ●ไต้หวัน

Order Unit: 1 Pcs SUPER TOOL Co.Ltd.

Order Code	Item No.	Price (per pcs)	Clamping Force (kN)	Attached Bolt Diameter	Stroke (mm)	Weight (g)
409-4514	TPPL10F	393THB	0.45	M4 x 22	14	42

SUPER TOOL
RoHS

Dimensions: 24, 10, 24

Com CAD

M16 x 1.5

TPPM50

Toggle Clamp (push and pull dual purpose type)

วัสดุ ●เหล็กกล้ารีดขึ้นรูปสำหรับโครงสร้างทั่วไป ประเทศที่ผลิต ●ไต้หวัน

Order Unit: 1 Pcs SUPER TOOL Co.Ltd.

Order Code	Item No.	Price (per pcs)	Clamping Force (kN)	Attached Bolt Diameter	Stroke (mm)	Weight (g)
409-4531	TPPM50	556THB	0.91	M6 x 25	19	123

SUPER TOOL
RoHS

Dimensions: 25.4, 7, 12.34, 39.7, 5.4, 19, 14.3, 27, 2, 46.5, 4, 96.1, 2, 24

Com CAD

166mm

TLA200F

Toggle Clamp (pull-stop special purpose type)

วัสดุ ●เหล็กกล้ารีดขึ้นรูปสำหรับโครงสร้างทั่วไป ประเทศที่ผลิต ●ไต้หวัน

Order Unit: 1 Pcs SUPER TOOL Co.Ltd.

Order Code	Item No.	Price (per pcs)	Clamping Force (kN)	Adjustment Amount (mm)	Weight (g)
409-4301	TLA200F	669THB	3.18	10 to 20	205

SUPER TOOL
RoHS

Dimensions: 70, 101, 11.8, 109, 17, 13, 70, 30, 41, 8.5

Com CAD

TDB1F

Burr Clamp (downward press type)

วัสดุ ●เหล็กกล้ารีดขึ้นรูปสำหรับโครงสร้างทั่วไป ประเทศที่ผลิต ●ไต้หวัน

Order Unit: 1 Set SUPER TOOL Co.Ltd.

Order Code	Item No.	Price (per set)	Main Body Height (mm)	Clamping Force (kN)	Clamp Arm Moving Angle (°)	Weight (g)
490-6071	TDB1F	2,469THB	101	2.0	190	830

SUPER TOOL
RoHS

Dimensions: 100, 141, 11.8, 109, 17, 13, 100, 40, 60, 11.5, 41, 49.5

Com CAD

TDB2F

Burr Clamp (downward press type)

วัสดุ ●เหล็กกล้ารีดขึ้นรูปสำหรับโครงสร้างทั่วไป ประเทศที่ผลิต ●ไต้หวัน

Order Unit: 1 Set SUPER TOOL Co.Ltd.

Order Code	Item No.	Price (per set)	Main Body Height (mm)	Clamping Force (kN)	Clamp Arm Moving Angle (°)	Weight (g)
490-6080	TDB2F	3,489THB	141	5.0	192	2100

TRUSCO
RoHS

Com Drawing

TGP-125

Cutter Part (for soft wire)

Grip Pliers

คุณสมบัติ ●เหมาะกับงานจับชิ้นงานด้วยมือ เช่น การกำหนดตำแหน่ง
ข้อมูลจำเพาะ ●สามารถใช้เป็นคีมตัดสายไฟได้ด้วย
วัสดุ ●เหล็กกล้าพิเศษ
ประเทศที่ผลิต ●จีน

Order Unit: 1 Pcs TRUSCO NAKAYAMA CORPORATION

Order Code	Item No.	Price (per pcs)	Total Length (mm)	Max Clamping Pressure (kN)	Cutting Performance Soft Wire (mm)		Weight (g)
					Minimum	Maximum	
253-4924	TGP-125	263THB	140	3	φ1.2	160	
253-4932	TGP-175	379THB	185	7	φ2.3	380	
253-4941	TGP-200	393THB	210	9	φ2.3	440	
253-4959	TGP-250	556THB	225	9	φ2.3	540	

Item No.	Opening (mm)			
	Square Timber		Pipe	
	Minimum	Maximum	Minimum	Maximum
TGP-125	1	15	φ6	φ19
TGP-175	1	26	φ6	φ25
TGP-200	1	30	φ7	φ29
TGP-250	1	35	φ7	φ36

TRUSCO
RoHS

Com Drawing

TVP-250

Cutter Part (for soft wire)

Grip Pliers

คุณสมบัติ ●บริเวณปากจับมีส่วนของคีมสำหรับตัดลวดเหล็กอ่อน
ข้อมูลจำเพาะ ●ชนิดแข็งแรง ●สามารถใช้เป็นคีมตัดสายไฟได้ด้วย
วัสดุ ●เหล็กกล้าโครเมียมไนโบเนียม
ประเทศที่ผลิต ●ไต้หวัน

Order Unit: 1 Pcs TRUSCO NAKAYAMA CORPORATION

Order Code	Item No.	Price (per pcs)	Total Length (mm)	Max Clamping Pressure (kN)	Cutting Performance Soft Wire (mm)		Weight (g)
					Minimum	Maximum	
374-6101	TVP-140	424THB	140	4.4 to 6.9	φ1.2	170	
374-6119	TVP-180	510THB	180	12.7 to 15.7	φ2.3	340	
374-6127	TVP-250	593THB	250	14.7 to 17.6	φ2.3	515	

Item No.	Opening (mm)			
	Square Timber		Pipe	
	Minimum	Maximum	Minimum	Maximum
TVP-140	1	30	φ1	φ30
TVP-180	1	35	φ1	φ35
TVP-250	1	40	φ1	φ38

รหัสสั่งซื้อ **สีน้ำเงิน** ... มีสินค้าสต็อกที่ประเทศอินโดนีเซียและประเทศไทย **สีแดง** ... มีสินค้าสต็อกที่ประเทศอินโดนีเซีย **สีเขียว** ... มีสินค้าสต็อกที่ประเทศไทย

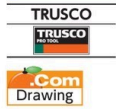

RV-130N

Upright Vise (round shaft)

- คุณสมบัติ
- วัสดุทำมาจากเหล็กหล่อที่แข็งแรงและทนทานสูง
 - ลำตัว: เหล็กหล่อ
 - ก้าน, ตั้มจับ, ฝา: วัสดุเหล็กกล้า
- วัสดุ
- ประเทศที่ผลิต
- ไต้หวัน

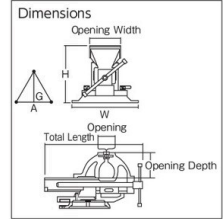

Order Unit: 1 Pcs

Order Code	Item No.	Price (per pcs)	Total Length x W x H (mm)	Opening Width (mm)	Opening (mm)	Opening Depth (mm)	Mounting Dimension (mm)		Mounting Hole Diameter (mm)	Clamping Force (kN)	Weight (kg)
							G	A			
287-0771	RV-100N	9,217THB	370 x 158 x 200	104	110	80	115	125	14	20	15
287-0789	RV-130N	12,679THB	440 x 178 x 227	129	135	88	135	135	18	22	23
287-0797	RV-150N	17,284THB	485 x 200 x 247	154	160	95	160	160	18	25	32

TRUSCO NAKAYAMA CORPORATION



An anvil part capable of batting work

SRV-150

Upright Vise (strong/rounded shaft)

- คุณสมบัติ
- วัสดุทำมาจากเหล็กหล่อที่ต้านทานแรงกระแทกได้ดีเยี่ยมเหมาะสำหรับการใช้งานหนัก
 - ลำตัว: เหล็กหล่อเหนียว (FCD450)
 - ก้าน, ตั้มจับ, ฝา: วัสดุเหล็กกล้า
- วัสดุ
- ประเทศที่ผลิต
- ไต้หวัน

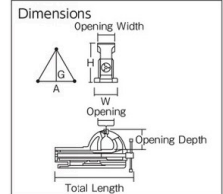

Order Unit: 1 Pcs

Order Code	Item No.	Price (per pcs)	Total Length x W x H (mm)	Opening Width (mm)	Opening (mm)	Opening Depth (mm)	Mounting Dimension (mm)		Mounting Hole Diameter (mm)	Clamping Force (kN)	Weight (kg)
							G	A			
424-3641	SRV-100	10,953THB	355 x 161 x 193	106	105	80	113	131.0	13	25	15.5
424-3650	SRV-125	13,451THB	424 x 169 x 203	128	130	82	115	135.7	17	28	19.8
127-4864	SRV-150	19,216THB	463 x 200 x 230	155	147	100	143	165.0	17	30	26.9
127-4872	SRV-200	48,397THB	622 x 250 x 285	205	198	130	157	215.0	20	40	52.0

TRUSCO NAKAYAMA CORPORATION

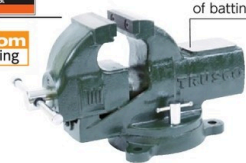

An anvil part capable of batting work

TSRV-100

Upright Vise (strong/rounded shaft)

- คุณสมบัติ
- ปากก้าจับขึ้นงานที่มีลำตัวทรงกลม ผลิตจากเหล็กหล่อเหนียวที่แข็งแรงและมีความทนทานสูง
 - โต๊ะงานหมุนได้ 360°
 - ลำตัว: เหล็กหล่อเหนียว (FCD450)
 - ก้าน, ตั้มจับ, ฝา: วัสดุเหล็กกล้า
- วัสดุ
- ประเทศที่ผลิต
- ไต้หวัน

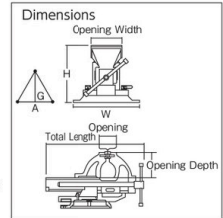

Order Unit: 1 Pcs

Order Code	Item No.	Price (per pcs)	Total Length x W x H (mm)	Opening Width (mm)	Opening (mm)	Opening Depth (mm)	Mounting Dimension (mm)		Mounting Hole Diameter (mm)	Clamping Force (kN)	Weight (kg)
							G	A			
445-3492	TSRV-100	12,063THB	355 x 215 x 220	106	105	80	175	152.0	15	25	18.5
445-3506	TSRV-125	14,804THB	424 x 238 x 229	128	130	82	192	166.5	18	28	21.5
445-3514	TSRV-150	21,139THB	462 x 270 x 260	154	146	94	215	186.0	18	30	28.0

TRUSCO NAKAYAMA CORPORATION

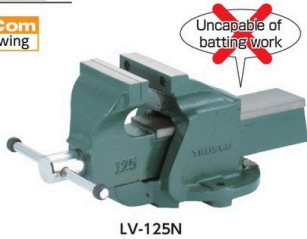
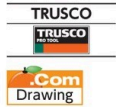

LV-125N

Lead Vise (square shaft)

- คุณสมบัติ
- ลำตัวมีความเหนียวสามารถรองรับแรงขันได้มาก
 - ลำตัว: เหล็กหล่อ
 - ก้าน, ตั้มจับ, ฝา: วัสดุเหล็กกล้า
- วัสดุ
- ประเทศที่ผลิต
- ไต้หวัน

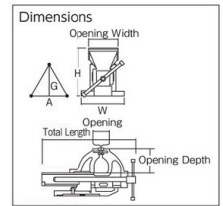

Order Unit: 1 Pcs

Order Code	Item No.	Price (per pcs)	Total Length x W x H (mm)	Opening Width (mm)	Opening (mm)	Opening Depth (mm)	Mounting Dimension (mm)		Mounting Hole Diameter (mm)	Clamping Force (kN)	Weight (kg)
							G	A			
287-0746	LV-100N	6,776THB	350 x 165 x 175	104	110	76	74	128	20	14.0	
287-0754	LV-125N	9,603THB	445 x 176 x 204	129	140	83	91	141	25	22.0	
287-0762	LV-150N	13,444THB	500 x 198 x 217	154	190	86	116	154	30	29.6	
819-1317	LV-200N	29,523THB	520 x 215 x 245	206	220	105	125	152	60	38.5	

TRUSCO NAKAYAMA CORPORATION



LVK-100

Rotating base for lead vice grip

Order Unit: 1 Pcs

Order Code	Item No.	Price (per pcs)	Total Length x W x H (mm)	Mounting Dimension (mm)		Mounting Hole Diameter (mm)	Compatible Lead Vice Grip	Weight (kg)
				G	A			
287-0835	LVK-100	2,096THB	240 x 240 x 32	202	174	14.0	LV-100N	3.2
287-0843	LVK-125	3,144THB	257 x 255 x 32	220	190	15.5	LV-125N	4.0
287-0851	LVK-150	4,190THB	282 x 283 x 32	244	211	13.5	LV-150N	4.8

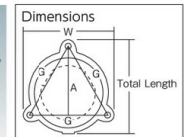

รหัสสั่งซื้อ **สีน้ำเงิน** ... มีสินค้าสต็อกที่ประเทศอินโดนีเซียและประเทศไทย **สีแดง** ... มีสินค้าสต็อกที่ประเทศอินโดนีเซีย **สีเขียว** ... มีสินค้าสต็อกที่ประเทศไทย

1193 Clamps·Vices

Toggle Clamps



SLV-100N

Ductile Lead Vice

คุณสมบัติ ● ใช้เหล็กหล่อเหนียว FCD450 ซึ่งแข็งแรงกว่าเหล็กหล่อทั่วไป
 ● สามารถติดตั้งโต๊ะงานหมุนได้
 วัสดุ ● ลำตัว: เหล็กหล่อเหนียว (FCD450)
 ● ก้าน, ตั้มจับ, ฝา: วัสดุเหล็กกล้า
 ประเทศที่ผลิต ● ไต้หวัน

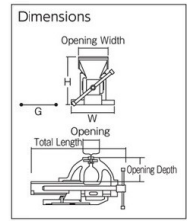

Grip Pliers

Hand Vices

C-Clamps

L Type Clamp

Order Unit: 1 Pcs

Order Code	Item No.	Price (per pcs)	Total Length x W x H (mm)	Opening Width (mm)	Opening (mm)	Opening Depth (mm)	Mounting Dimension (mm)			Mounting Hole Diameter (mm)	Clamping Force (kN)	Weight (kg)
							G					
819-1298	SLV-100N	11,209THB	358 x 156 x 156	104	85	69	108			14	24	9.8
819-1299	SLV-125N	14,856THB	430 x 165 x 186	129	115	85	120			14	29	13.2
819-1301	SLV-200N	29,366THB	550 x 205 x 222	205	160	100	159			14	38	26.0

TRUSCO NAKAYAMA CORPORATION

Clamps for Temporary Structures



TSLV-100

Lead Vice with Rotating Base (strong/rectangular shaft)

คุณสมบัติ ● โต๊ะงานหมุนได้ 360°
 วัสดุ ● ลำตัว: เหล็กกล้าคาร์บอน
 ● ก้าน, ตั้มจับ, ฝา: วัสดุเหล็กกล้า
 ประเทศที่ผลิต ● ไต้หวัน

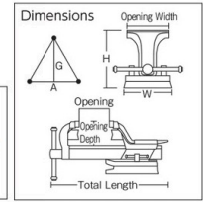
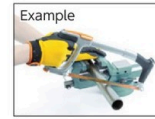

Hand Clamps

Bar Clamps

Chain Clamps

Order Unit: 1 Pcs

Order Code	Item No.	Price (per pcs)	Total Length x W x H (mm)	Opening Width (mm)	Opening (mm)	Opening Depth (mm)	Mounting Dimension (mm)			Mounting Hole Diameter (mm)	Clamping Force (kN)	Weight (kg)
							G	A				
445-6289	TSLV-100	11,514THB	347 x 139 x 163	104	125	73	129.0	149		11	25	9.5
445-6335	TSLV-125	16,553THB	380 x 149 x 177	127	150	82	135.5	157		11	30	11.5
445-6386	TSLV-150	22,903THB	457 x 165 x 206	154	200	91	158.0	182		11	35	18.5
445-6432	TSLV-175	31,427THB	535 x 180 x 237	178	230	98	159.0	183		14	40	25.0

TRUSCO NAKAYAMA CORPORATION

Vices

Parts for Vices

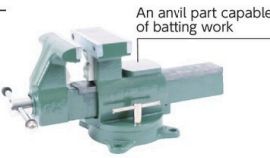

TDWV-165

Mechanical Vice with Rotating Base (2 WAY Type)

คุณสมบัติ ● ส่วนที่เคลื่อนที่ที่สามารถถูกเชื่อมต่อได้ในทิศทางย้อนกลับ
 วัสดุ ● ลำตัว: เหล็กหล่อสีเทา
 ● ก้าน, ตั้มจับ, ฝา: วัสดุเหล็กกล้า
 ประเทศที่ผลิต ● ไต้หวัน

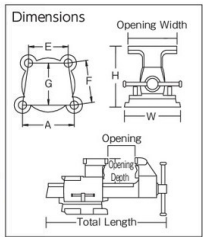
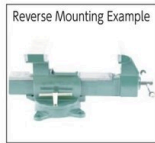

Order Unit: 1 Pcs

Order Code	Item No.	Price (per pcs)	Total Length x W x H (mm)	Opening Width (mm)	Opening (mm)	Opening Depth (mm)	Mounting Dimension (mm)				Mounting Hole Diameter (mm)	Clamping Force (kN)	Weight (kg)
							E	F	G	A			
445-5541	TDWV-165	14,920THB	520 x 212 x 233	164	275	105	139	146	144	175	15	20	19.0
445-5592	TDWV-200	22,349THB	610 x 249 x 266	203	310	119	160	167	165	202	18	25	29.2

TRUSCO NAKAYAMA CORPORATION

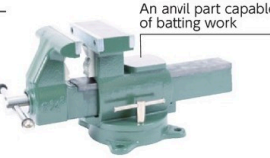

TMB-125

Multi Combi Vice (strong type/rounded shaft)

คุณสมบัติ ● สามารถหมุนขึ้นและลงได้ถึง 360° และเมื่อต่อเข้ากับโต๊ะงานหมุน มันก็สามารถหมุนได้ 360°
 วัสดุ ● ลำตัว: เหล็กหล่อ (FC250)
 ● ก้าน, ตั้มจับ, ฝา: วัสดุเหล็กกล้า
 ประเทศที่ผลิต ● ไต้หวัน

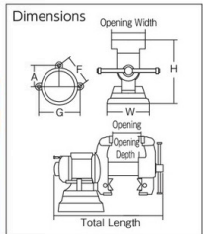

Order Unit: 1 Pcs

Order Code	Item No.	Price (per pcs)	Total Length x W x H (mm)	Opening Width (mm)	Opening (mm)	Opening Depth (mm)	Mounting Dimension (mm)			Mounting Hole Diameter (mm)	Clamping Force (kN)	Weight (kg)
							F	G	A			
389-5629	TMB-125	13,967THB	416 x 180 x 270	129	100	77	143	202	103	13	24.5	23.6
490-0511	TMB-150	19,524THB	462 x 180 x 305	154	150	90	143	202	103	13	26.0	24.0

TRUSCO NAKAYAMA CORPORATION



TSRV-200K

Strong Upright Vice (strong type/rounded shaft)

คุณสมบัติ ● โต๊ะงานหมุนได้ 360°
 วัสดุ ● ลำตัว: เหล็กหล่อเหนียว (FCD450)
 ● ก้าน, ตั้มจับ, ฝา: วัสดุเหล็กกล้า
 ประเทศที่ผลิต ● ไต้หวัน

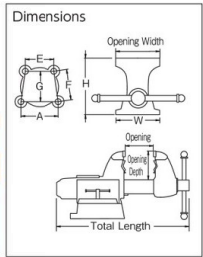

Order Unit: 1 Pcs

Order Code	Item No.	Price (per pcs)	Total Length x W x H (mm)	Opening Width (mm)	Opening (mm)	Opening Depth (mm)	Mounting Dimension (mm)				Mounting Hole Diameter (mm)	Clamping Force (kN)	Weight (kg)
							E	F	G	A			
389-5637	TSRV-200K	52,381THB	510 x 203 x 283	203	200	125	157	165	160	200	16	44.1	39

TRUSCO NAKAYAMA CORPORATION

1193

สินค้าบางรายการไม่สามารถนำเข้าได้ สินค้าบางรายการไม่สามารถใช้กับไฟฟ้ไทยได้ ราคาไม่รวมภาษีมูลค่าเพิ่ม

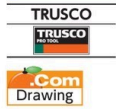

Anvil Vice with Rotating Base (rectangular shaft)

- คุณสมบัติ
- โต๊ะงานหมุนได้ 360°
- วัสดุ
- ลำตัว: เหล็กกล้าคาร์บอน
 - ก้าน, ตั้มจับ, ฝา: วัสดุเหล็กกล้า
- ประเทศที่ผลิต
- ไต้หวัน

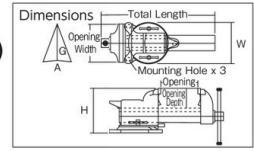

Order Unit: 1 Pcs

Order Code	Item No.	Price (per pcs)	Total Length x W x H (mm)	Opening Width (mm)	Opening (mm)	Opening Depth (mm)	Mounting Dimension (mm) G	Mounting Dimension (mm) A	Mounting Hole Diameter (mm)	Clamping Force (kN)	Weight (kg)
301-0571	VRS-080N	3,264THB	280 x 132 x 138	79	75	51	138	102	11	14	6.5
301-0589	VRS-100N	3,841THB	310 x 132 x 148	104	100	61	138	102	11	14	8.0
301-0597	VRS-125N	4,804THB	370 x 160 x 165	129	125	68	163	128	15	15	11.6
301-0601	VRS-150N	6,723THB	420 x 172 x 183	154	150	78	184	133	15	16	15.3
301-0619	VRS-200N	8,731THB	500 x 189 x 202	205	200	87	193	149	15	16	19.2
445-6882	VRS-250N	18,359THB	568 x 257 x 216	254	250	98	226	167	15	40	25.5
490-0464	VRS-300N	33,811THB	669 x 309 x 269	304	300	102	226	167	16	40	35.5

TRUSCO NAKAYAMA CORPORATION

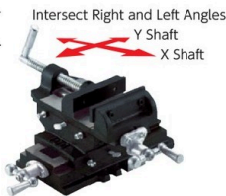

Cross Vice

- คุณสมบัติ
- ปากกาแบบปรับเลื่อนได้ในแกน X และ แกน Y
- วัสดุ
- ลำตัว: เหล็กหล่อ
- ประเทศที่ผลิต
- ไต้หวัน

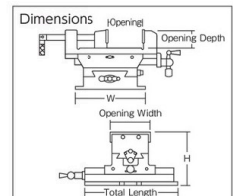

Order Unit: 1 Pcs

Order Code	Item No.	Price (per pcs)	Total Length x W x H (mm)	Opening Width (mm)	Opening (mm)	Opening Depth (mm)	Slide Width (mm) X Shaft x Y Shaft	Mounting Dimension (mm)	Clamping Force (kN)	Weight (kg)
342-9822	CR-75N	4,296THB	215 x 111 x 120	82	68	25	149 x 110	112	9.0	6.2
342-9831	CR-100N	5,773THB	240 x 142 x 138	104	94	25	160 x 123	142	12.0	9.5
342-9849	CR-125N	7,220THB	255 x 157 x 146	123	125	32	173 x 180	157	12.0	12.7
342-9857	CR-150N	9,293THB	280 x 173 x 163	152	149	32	197 x 205	173	15.0	18.4

TRUSCO NAKAYAMA CORPORATION

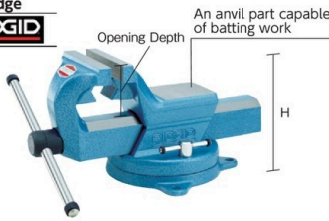

Bench Vice

- คุณสมบัติ
- ปากกาจับขึ้นงานผลิตจากเหล็กกล้าตีขึ้นรูปที่ทนทานและแข็งแรงดีเยี่ยมกว่าเหล็กหล่อทั่วไป
- วัสดุ
- ลำตัว : เหล็กกล้าตีขึ้นรูป
 - ก้าน: เหล็ก
 - ฝา: โลหะขึ้นรูป
- ประเทศที่ผลิต
- เยอรมนี

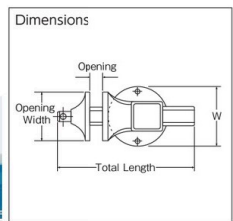
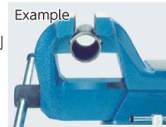

Order Unit: 1 Pcs

Order Code	Item No.	Price (per pcs)	Total Length x W x H (mm)	Opening Width (mm)	Opening (mm)	Opening Depth (mm)	Mounting Hole Diameter (mm)	Clamping Force (kN)	Weight (kg)
494-7380	66987	30,111THB	335 x 155 x 165	125	155	80	13.5	30	11.9
495-5064	66992	37,024THB	460 x 185 x 190	145	210	90	13.5	35	21.6
495-5072	66997	41,084THB	520 x 185 x 230	165	235	115	13.5	40	28.6

Ridge Tool Company



Drilling Machine Vice F type

- คุณสมบัติ
- ตั้มจับจะไม่ตกลงมา
- วัสดุ
- ลำตัว: เหล็กหล่อ
 - ฝา: เหล็กกล้า
- ประเทศที่ผลิต
- ไต้หวัน

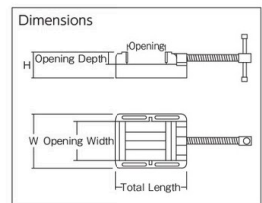

Order Unit: 1 Pcs

Order Code	Item No.	Price (per pcs)	Total Length x W x H (mm)	Opening Width (mm)	Opening (mm)	Opening Depth (mm)	Mounting Dimension (mm)	Clamping Force (kN)	Weight (kg)
125-6921	FV-75	2,146THB	160 x 136 x 58	77	80	30	110	8.0	2.7
125-6939	FV-100	2,536THB	180 x 160 x 63	100	100	32	130	10.0	3.6
125-6947	FV-125	3,926THB	225 x 193 x 71	125	129	38	158	12.5	5.8
125-6955	FV-150	4,900THB	255 x 221 x 80	151	150	40	182	15.0	8.2

TRUSCO NAKAYAMA CORPORATION

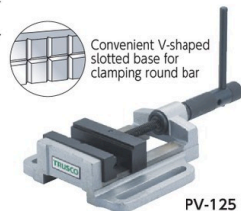

Drill Press Vice (powerful type)

- คุณสมบัติ
- มีแรงจับยึดดีมากด้วยปากเป็นร่อง V (ความแข็ง HRC50 ถึง 55) สะดวกในการหนีบวัตถุทรงกลม ทรงที่ไม่ตรงแบบ และอื่นๆ
- วัสดุ
- ลำตัว: เหล็กหล่อ
- ประเทศที่ผลิต
- ไต้หวัน

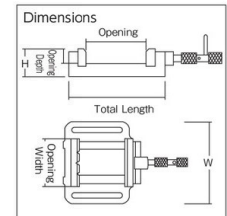

Order Unit: 1 Pcs

Order Code	Item No.	Price (per pcs)	Total Length x W x H (mm)	Opening Width (mm)	Opening (mm)	Opening Depth (mm)	Mounting Dimension (mm)	Clamping Force (kN)	Weight (kg)
125-7455	PV-75	4,541THB	165 x 167 x 52	84	75	25	128	12	3.7
125-7463	PV-100	6,000THB	200 x 200 x 60	104	100	32	153	13	5.6
125-7471	PV-125	8,191THB	230 x 225 x 69	132	120	38	181	14	8.5

TRUSCO NAKAYAMA CORPORATION

รหัสสั่งซื้อ **สีน้ำเงิน** ... มีสินค้าสต็อกที่ประเทศอินโดนีเซียและประเทศไทย **สีแดง** ... มีสินค้าสต็อกที่ประเทศอินโดนีเซีย **สีเขียว** ... มีสินค้าสต็อกที่ประเทศไทย

- Toggle Clamps
- Grip Pliers
- Hand Vices
- C-Clamps
- L Type Clamp
- Welding Clamps
- Clamps for Temporary Structures
- Hand Clamps
- Bar Clamps
- Chain Clamps
- Vices
- Parts for Vices

1195 Clamps·Vices

Toggle Clamps



Grip Pliers



TBVR-65

Drilling Machine Vice with Rotating Base

- คุณสมบัติ
- สามารถย้ายชิ้นงานที่ทำเสร็จแล้วออกจากคีมตัดได้เร็วโดยใช้คีมจับ
 - ย้ายชิ้นงานที่ทำเสร็จแล้วออกจากคีมตัดได้เร็ว
 - โต๊ะงานหมุนได้ 360°

- วัสดุ
- เหล็กหล่อ
- ประเทศที่ผลิต
- ไต้หวัน

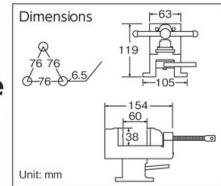

Unit: mm

TRUSCO NAKAYAMA CORPORATION

Order Code	Item No.	Price (per pcs)	Total Length x W x H (mm)	Opening Width (mm)	Opening (mm)	Opening Depth (mm)	Mounting Hole Diameter (mm)	Clamping Force (kN)	Weight (kg)
762-3216	TBVR-65	5,294THB	154 x 105 x 119	63	60	38	6.5	11	2.8

Hand Vices

C-Clamps

L Type Clamp

Welding Clamps

Clamps for Temporary Structures

Hand Clamps

Bar Clamps

Chain Clamps

Vices

Parts for Vices



TBV-125

A type Vice for Medium-Size Drill Press

- คุณสมบัติ
- เหล็กหล่อเหนียวมีความทนทานป้องกันความเสียหายเมื่อใช้งานหนัก
- วัสดุ
- ลำตัว: เหล็กหล่อเหนียว (FCD450)
- ประเทศที่ผลิต
- ไต้หวัน

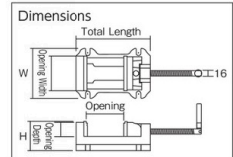

TRUSCO NAKAYAMA CORPORATION

Order Code	Item No.	Price (per pcs)	Total Length x W x H (mm)	Opening Width (mm)	Opening (mm)	Opening Depth (mm)	Mounting Dimension (mm)	Mounting Hole Diameter (mm)	Clamping Force (kN)	Weight (kg)
490-0669	TBV-125	4,097THB	255 x 195 x 76	130	118	38	173 x 187	15	15	7
490-0677	TBV-150	5,621THB	280 x 225 x 76	154	143	38	202 x 203	15	18	9



Convenient skirted base for through hole machining such as thin material



FQ-150

Quick Grip Vise F type

- คุณสมบัติ
- ผ่านการทดสอบเพื่อป้องกันรั่วรอย
 - ด้วยโครงสร้างลึกลับที่แข็งแรง เวลาในการใส่และจับยึดชิ้นงานจึงสั้นลง
- วัสดุ
- ลำตัว: เหล็กหล่อ
 - ฝา: เหล็กกล้า
- ประเทศที่ผลิต
- ไต้หวัน

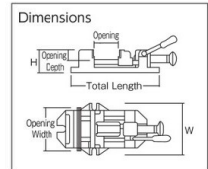

TRUSCO NAKAYAMA CORPORATION

Order Code	Item No.	Price (per pcs)	Total Length x W x H (mm)	Opening Width (mm)	Opening (mm)	Opening Depth (mm)	Mounting Dimension (mm)	Clamping Force (kN)	Weight (kg)
125-6564	FQ-75	8,184THB	215 x 112 x 72	79	75	38	94 x 201	4	3.2
125-6572	FQ-100	9,411THB	280 x 151 x 86	104	100	42	120 x 248	6	6.1
125-6599	FQ-150	13,830THB	368 x 223 x 100	156	150	51	189 x 342	7	13.2
125-6602	FQ-200	18,556THB	427 x 271 x 111	204	200	54	241 x 388	7	18.7



Convenient skirted base for through hole machining such as thin material



QU-100

Quick Grip Vise Q type

- คุณสมบัติ
- ผ่านการทดสอบเพื่อป้องกันรั่วรอย
 - สามารถใช้งานในแนวนอนได้
- วัสดุ
- ลำตัว: เหล็กหล่อ
 - ฝา: เหล็กกล้า
- ประเทศที่ผลิต
- ไต้หวัน

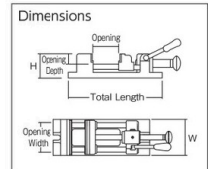

TRUSCO NAKAYAMA CORPORATION

Order Code	Item No.	Price (per pcs)	Total Length x W x H (mm)	Opening Width (mm)	Opening (mm)	Opening Depth (mm)	Mounting Dimension (mm)	Clamping Force (kN)	Weight (kg)
125-7161	QU-75	9,119THB	240 x 85 x 76	79	75	38	85 x 212	4	4.7
125-7170	QU-100	11,069THB	300 x 110 x 89	104	100	42	110 x 269	7	8.0



V grooved cap convenient for clamping round bar, etc.



YV-100S

Drill Press Vice

- คุณสมบัติ
- ส่วนของลำตัวและส่วนที่เลื่อนถูกสร้างมาขนาดกัน
 - สามารถใช้งานในแนวตั้งได้
- วัสดุ
- ลำตัว: เหล็กหล่อ
- ประเทศที่ผลิต
- ไต้หวัน

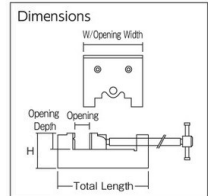

TRUSCO NAKAYAMA CORPORATION

Order Code	Item No.	Price (per pcs)	Total Length x W x H (mm)	Opening Width (mm)	Opening (mm)	Opening Depth (mm)	Mounting Dimension (mm)	Clamping Force (kN)	Weight (kg)
125-7773	YV-65S	3,201THB	155 x 65 x 61	65	65	31	154 x 65	12	2.6
125-7781	YV-75S	4,949THB	185 x 75 x 73	75	76	43	185 x 75	14	4.1
125-7790	YV-100S	5,781THB	218 x 101 x 81	101	99	44	217 x 100	17	7.0

1195

สินค้าบางรายการไม่สามารถนำเข้าได้ สินค้าบางรายการไม่สามารถใช้กับไฟฟ้ไทยได้ ราคาไม่รวมภาษีมูลค่าเพิ่ม

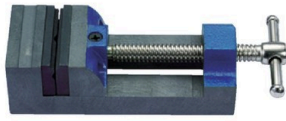

TV-26

Drill Press Vice

คุณสมบัติ ● ทั้งด้านข้างและด้านหลังผลิตให้มีมุมตั้งฉากพอดี จึงสามารถใช้ได้ทั้งในแนวนอนและแนวตั้ง
● มีฝาพิเศษที่ทำให้สามารถหนีบแผ่นบาง บาร์กลม และแท่งสี่เหลี่ยมได้

วัสดุ ● ลำตัว: เหล็ก ● ก้าน, ด้ามจับ, ฝา: เหล็กกล้าคาร์บอน

ประเทศที่ผลิต ● ญี่ปุ่น

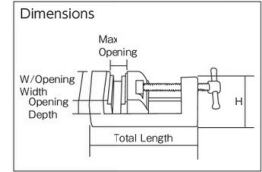

Order Code	Item No.	Price (per pcs)	Total Length x W x H (mm)	Opening Width (mm)	Opening (mm)	Opening Depth (mm)	Clamping Force (kN)	Weight (kg)
288-2612	TV-25	4,449THB	145.0 x 50 x 53	50	61	32	3	1.9
288-2621	TV-26	5,270THB	170.0 x 65 x 53	65	76	32	4	2.4
288-2639	TV-27	5,889THB	181.5 x 75 x 62	75	84	38	5	3.5



Angle is flexible.



TAB-80

Aluminum Alloy Vice

คุณสมบัติ ● สามารถยึดเครื่องมือที่มุมที่ถูกต้องการ ● มีฝาครอบยางปิดทับบนฝา จึงสามารถทำงานได้โดยไม่เกิดความเสียหายต่อผิวงาน

วัสดุ ● อลูมิเนียมอัลลอยหล่อ (ADC12)

ประเทศที่ผลิต ● ไต้หวัน

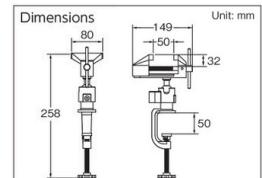

Order Code	Item No.	Price (per pcs)	Total Length x W x H (mm)	Opening Width (mm)	Opening (mm)	Opening Depth (mm)	Clamp Max Opening (mm)	Clamping Force (kN)	Weight (g)
389-5581	TAB-80	2,373THB	149 x 80 x 258	80	50	32	50	1.96	845

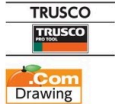

Angle is flexible.



TAB-70

Aluminum Alloy Vice

คุณสมบัติ ● สามารถติดเหล็กกล้า อะคริลิก แผ่นกระจก และสิ่งของอื่นบนโต๊ะงานและติดตั้งในตำแหน่งที่เหมาะสม

● มีฝาครอบยางปิดทับบนฝา จึงสามารถทำงานได้โดยไม่เกิดความเสียหายต่อผิวงาน

วัสดุ ● อลูมิเนียมอัลลอยหล่อ (ADC12)

ประเทศที่ผลิต ● ไต้หวัน

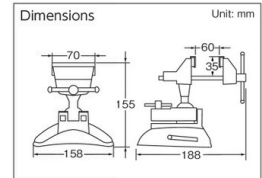

Order Code	Item No.	Price (per pcs)	Total Length x W x H (mm)	Opening Width (mm)	Opening (mm)	Opening Depth (mm)	Clamp Max Opening (mm)	Clamping Force (kN)	Weight (g)
389-5572	TAB-70	2,373THB	188 x 158 x 155	70	60	35	1.96	1098	



TAB-60

Aluminum Alloy Vice

คุณสมบัติ ● สามารถติดตั้งและถอดออกได้อย่างอิสระบนโต๊ะงาน

วัสดุ ● อลูมิเนียมอัลลอยหล่อ (ADC12) ประเทศที่ผลิต ● ไต้หวัน

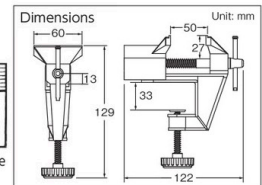
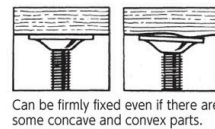

Order Code	Item No.	Price (per pcs)	Total Length x W x H (mm)	Opening Width (mm)	Opening (mm)	Opening Depth (mm)	Clamp Max Opening (mm)	Clamping Force (kN)	Weight (g)
389-5564	TAB-60	804THB	122 x 60 x 129	60	50	27	33	1.96	322

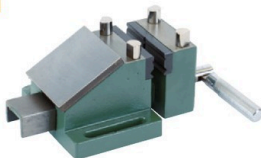

TMBT-80

Multi-Vice Desktop type

คุณสมบัติ ● เหล็กหล่อเหนียวมีความทนทานป้องกันความเสียหายเมื่ใช้งานหนัก

● เหมาะสมที่สุดสำหรับจัดการงานที่ไม่ตรงกับแบบ เป็นต้น

วัสดุ ● ลำตัว: เหล็กหล่อเหนียว (FCD450)

ประเทศที่ผลิต ● ไต้หวัน

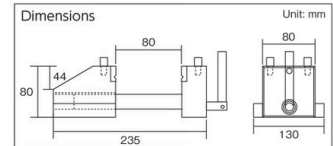

Order Code	Item No.	Price (per pcs)	Total Length x W x H (mm)	Opening Width (mm)	Opening (mm)	Opening Depth (mm)	Clamping Force (kN)	Weight (kg)
490-0847	TMBT-80	3,430THB	235 x 130 x 80	80	80	44	10	4.2

รหัสสั่งซื้อ **สีน้ำเงิน** ... มีสินค้าสต็อกที่ประเทศอินโดนีเซียและประเทศไทย **สีแดง** ... มีสินค้าสต็อกที่ประเทศอินโดนีเซีย **สีเขียว** ... มีสินค้าสต็อกที่ประเทศไทย

- Toggle Clamps
- Grip Pliers
- Hand Vices
- C-Clamps
- L Type Clamp
- Welding Clamps
- Clamps for Temporary Structures
- Hand Clamps
- Bar Clamps
- Chain Clamps
- Vices
- Parts for Vices

1197 Clamps•Vices

- Toggle Clamps
- Grip Pliers
- Hand Vices
- C-Clamps
- L Type Clamp
- Welding Clamps
- Clamps for Temporary Structures
- Hand Clamps
- Bar Clamps
- Chain Clamps
- Vices
- Parts for Vices

TRUSCO
Anvil part capable of batting work

TKB-63

Compact Vice

คุณสมบัติ ●สามารถทำงานได้เท่ากับเครื่องจักร 3 ตัว ในเครื่องเดียว (1. ปากกาจับ 2. ปากกาจับท่อ 3. ทัง)
วัสดุ ●เหล็กหล่อ (FC200)
ประเทศที่ผลิต ●ไต้หวัน

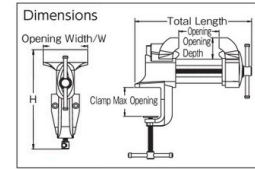

Order Unit: 1 Pcs TRUSCO NAKAYAMA CORPORATION

Order Code	Item No.	Price (per pcs)	Total Length x W x H (mm)	Opening Width (mm)	Opening (mm)	Opening Depth (mm)	Clamp Max Opening (mm)	Clamping Force (kN)	Weight (kg)
389-5599	TKB-63	1,134THB	168 x 63 x 131	63	65	40	50	4.9	1.6
389-5602	TKB-75	1,213THB	168 x 76 x 131	76	65	40	50	4.9	1.8

TRUSCO
Anvil part capable of batting work

BV-65SN

Rotating type Bench Vice

คุณสมบัติ ●ชนิดแคลมป์ มีระบบการหนีบที่ใส่และถอดง่าย
วัสดุ ●ลำตัว: เหล็กหล่อ
●ก้าน, ต้มจับ, ฝา: วัสดุเหล็กกล้า
ประเทศที่ผลิต ●ไต้หวัน

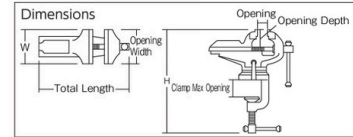

Order Unit: 1 Pcs TRUSCO NAKAYAMA CORPORATION

Order Code	Item No.	Price (per pcs)	Total Length x W x H (mm)	Opening Width (mm)	Opening (mm)	Opening Depth (mm)	Clamp Max Opening (mm)	Clamping Force (kN)	Weight (kg)
301-6943	BV-50SN	1,571THB	164 x 74 x 212	51	70	31	50	4	2.6
301-6951	BV-65SN	2,646THB	200 x 89 x 225	66	90	38	50	5	4.0
819-1322	BV-100SN	6,667THB	240 x 120 x 250	102	70	59	70	15	6.2

TRUSCO
Anvil part capable of batting work

UA-100A

For Anvil Vises U type

คุณสมบัติ ●ยึดได้ทุกมุมตั้งแต่ 0 ถึง 90°
●สามารถเปลี่ยนมุมได้ จึงจับชิ้นงานขนาดใหญ่ได้อย่างง่ายดาย
วัสดุ ●ลำตัว: เหล็กหล่อ
●ก้าน, ต้มจับ, ฝา: วัสดุเหล็กกล้า
ประเทศที่ผลิต ●ไต้หวัน

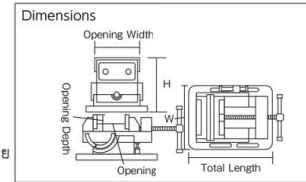

Order Unit: 1 Pcs TRUSCO NAKAYAMA CORPORATION

Order Code	Item No.	Price (per pcs)	Total Length x W x H (mm)	Opening Width (mm)	Opening (mm)	Opening Depth (mm)	Mounting Dimension (mm)	Clamping Force (kN)	Weight (kg)
855-0540	UA-75A	4,389THB	167 x 170 x 104.5	75	75	35	138	10	5.5
855-0539	UA-100A	5,840THB	186 x 193 x 115.0	106	102	41	161	12	8.0

TRUSCO
Anvil part capable of batting work

TRV-100

Vice with Rotating Base (round shaft)

คุณสมบัติ ●สำหรับงานเบา สามารถหมุนได้ 360°
วัสดุ ●ลำตัว: เหล็กหล่อสีเทา
ประเทศที่ผลิต ●ไต้หวัน

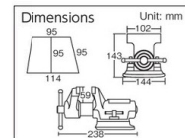

Order Unit: 1 Pcs TRUSCO NAKAYAMA CORPORATION

Order Code	Item No.	Price (per pcs)	Opening (mm)	Mounting Hole Diameter (mm)	Clamping Force (kN)	Weight (kg)
445-6190	TRV-100	3,316THB	70	9	15	5.5

TRUSCO
Anvil part capable of batting work

TLV-100

Vice with Rotating Base (square shaft)

คุณสมบัติ ●สำหรับงานเบา สามารถหมุนได้ 270°
วัสดุ ●ลำตัว: เหล็กหล่อสีเทา
ประเทศที่ผลิต ●ไต้หวัน

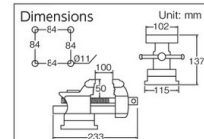

Order Unit: 1 Pcs TRUSCO NAKAYAMA CORPORATION

Order Code	Item No.	Price (per pcs)	Opening (mm)	Mounting Hole Diameter (mm)	Clamping Force (kN)	Weight (kg)
762-3267	TLV-100	2,540THB	100	11	10	4.5

1197

สินค้าบางรายการไม่สามารถนำเข้าได้ สินค้าบางรายการไม่สามารถใช้กับไฟที่ไทยได้ ราคาไม่รวมภาษีมูลค่าเพิ่ม



An anvil part capable of batting work



TV-14

Anvil Vice

- คุณสมบัติ
- ติดตั้งและถอดออกจากโต๊ะทำงานได้อย่างอิสระโดยใช้แคลมป์
 - วัสดุ: เหล็ก
 - ก้าน, ต่้ามจับ: เหล็ก
- ประเทศที่ผลิต
- ญี่ปุ่น

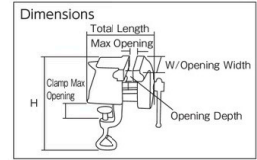

Order Code	Item No.	Price (per pcs)	Total Length x W x H (mm)	Opening Width (mm)	Opening (mm)	Opening Depth (mm)	Clamp Max Opening (mm)	Clamping Force (kN)	Weight (kg)
288-2680	TV-11	1,087THB	76 x 38 x 165	38	35	12	0 to 25	1.9	0.70
288-2698	TV-12	1,179THB	76 x 50 x 170	50	35	14	0 to 34	1.9	0.75
288-2701	TV-13	1,969THB	103 x 63 x 210	63	45	20	20 to 45	2.6	1.80
288-2710	TV-14	2,146THB	103 x 75 x 215	75	55	20	20 to 45	2.6	1.90



TV-04

Bench Vice

- คุณสมบัติ
- เหมาะสำหรับงานตัดท่อโลหะกลมด้วยเลื่อยโลหะ และงานยึดท่อ
 - วัสดุ: เหล็ก
 - ก้าน, ต่้ามจับ: เหล็ก
- ประเทศที่ผลิต
- ญี่ปุ่น

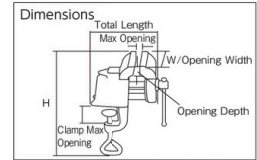

Order Code	Item No.	Price (per pcs)	Total Length x W x H (mm)	Opening Width (mm)	Opening (mm)	Opening Depth (mm)	Clamp Max Opening (mm)	Clamping Force (kN)	Weight (kg)
288-2647	TV-01	1,053THB	81 x 38 x 170	38	35	13	0 to 21	1.9	0.65
288-2655	TV-02	1,179THB	86 x 50 x 180	50	35	14	0 to 32	1.9	0.80
288-2663	TV-03	1,537THB	104 x 63 x 200	63	50	16	5 to 33	2.6	1.20
288-2671	TV-04	1,709THB	112 x 75 x 220	75	50	17	18 to 40	2.6	1.50



TSUB-100

Stainless Steel Vice

- วัสดุ
- เหล็กกล้าไร้สนิม (SUS304)
- ประเทศที่ผลิต
- ไต้หวัน

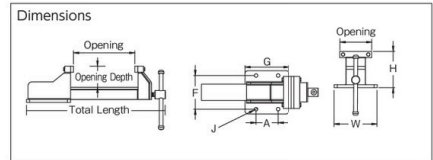

Order Code	Item No.	Price (per pcs)	Total Length x W x H (mm)	Opening Width (mm)	Opening (mm)	Opening Depth (mm)	Mounting Dimension (mm)				Mounting Hole Diameter (mm)	Clamping Force (kN)	Weight (kg)
							F	G	A	J			
389-5611	TSUB-100	30,731THB	368 x 135 x 113	100	150	65	105	138	69	11.0	11.0	7.8	6.0
490-0553	TSUB-150	60,634THB	540 x 200 x 195	154	150	75	116	180	120	12.5	12.5	12.0	14.2



TSUBR-100

Stainless Steel Vice with Rotary Base

- คุณสมบัติ
- โต๊ะหมุนได้ 360°
 - สามารถใช้เป็นปากก้าจับท่อและชิ้นงานที่ทรงที่ไม่ตรงแบบ
- วัสดุ
- เหล็กกล้าไร้สนิม (SUS304)
- ประเทศที่ผลิต
- ไต้หวัน

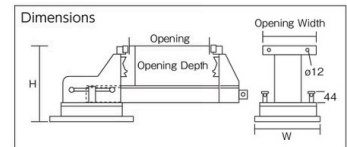

Order Code	Item No.	Price (per pcs)	Total Length x W x H (mm)	Opening Width (mm)	Opening (mm)	Opening Depth (mm)	Mounting Hole Diameter (mm)	Clamping Force (kN)	Weight (kg)
490-0600	TSUBR-100	49,166THB	365 x 170 x 140	104	100	65	14	10	10.4
490-0618	TSUBR-150	82,540THB	540 x 230 x 230	154	150	75	14	12	19.0

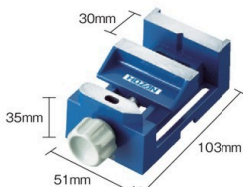

K-24

MINI Vice

- คุณสมบัติ
- ปากก้าจับส่วนขณะใช้โต๊ะหมุนหรืออื่นๆ
 - วัสดุ: อลูมิเนียม ประเทศที่ผลิต
- ประเทศที่ผลิต
- ญี่ปุ่น

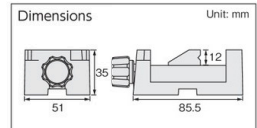

Order Code	Item No.	Price (per pcs)	Total Length x W x H (mm)	Opening Width (mm)	Opening (mm)	Opening Depth (mm)	Weight (g)
810-7606	K-24	1,227THB	50 x 35 x 105	50	33	12	250

รหัสสั่งซื้อ **สีน้ำเงิน** ... มีสินค้าสต็อกที่ประเทศอินโดนีเซียและประเทศไทย **สีแดง** ... มีสินค้าสต็อกที่ประเทศอินโดนีเซีย **สีเขียว** ... มีสินค้าสต็อกที่ประเทศไทย

1199 Clamps・Vices

- Toggle Clamps
- Grip Pliers
- Hand Vices
- C-Clamps
- L Type Clamp
- Welding Clamps
- Clamps for Temporary Structures
- Hand Clamps
- Bar Clamps
- Chain Clamps
- Vices
- Parts for Vices

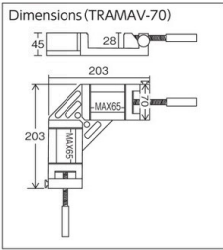
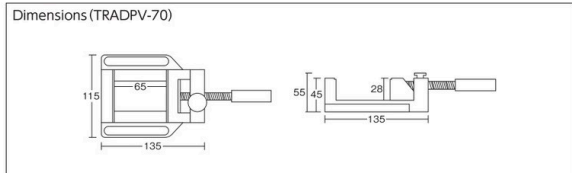

High Speed Vice for Woodworking

คุณสมบัติ ●ปากกาจับชิ้นงานผลิตจากอลูมิเนียมอัลลอย น้ำหนักเบา เหมาะสำหรับงานไม้
วัสดุ ●ลำตัว: อลูมิเนียมอัลลอย ●ก้าน: เหล็กกล้า
ประเทศที่ผลิต ●ไต้หวัน

Order Unit: 1 Pcs		TRUSCO NAKAYAMA CORPORATION						
Order Code	Item No.	Price (per pcs)	Total Length x W x H (mm)	Opening Width (mm)	Opening (mm)	Opening Depth (mm)	Clamping Force (kN)	Weight (g)
836-9066	TRADPV-70	909THB	135 x 115 x 55	70	65	28	1.96	500
836-9067	TRAMAV-70	1,513THB	203 x 203 x 45	70	65	28	1.96	940

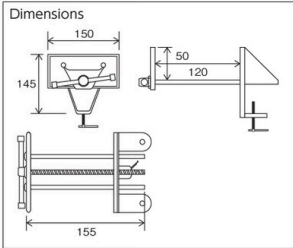

Vice for Woodworking (on-base type)

วัสดุ ●ลำตัว, ฝา: เหล็กหล่อ ●ก้าน, ตั้มจับ: วัสดุเหล็กกล้า
ประเทศที่ผลิต ●ไต้หวัน

Order Unit: 1 Pcs		TRUSCO NAKAYAMA CORPORATION						
Order Code	Item No.	Price (per pcs)	Total Length x W x H (mm)	Opening Width (mm)	Opening (mm)	Opening Depth (mm)	Clamping Force (kN)	Weight (kg)
836-9872	TMVU-160	2,177THB	155 x 150 x 145	150	120	50	10	2.8

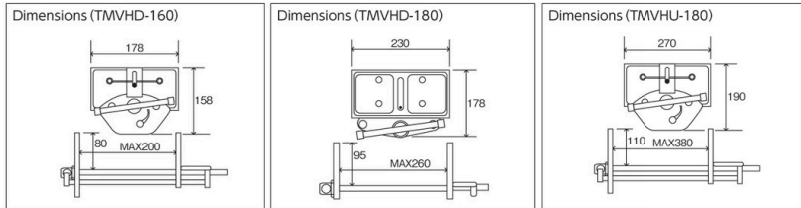

Strong type Vice for Woodworking (under-base type)

วัสดุ ●ลำตัว, ฝา: เหล็กหล่อ ●ก้าน, ตั้มจับ: วัสดุเหล็กกล้า
ประเทศที่ผลิต ●ไต้หวัน

Order Unit: 1 Pcs		TRUSCO NAKAYAMA CORPORATION						
Order Code	Item No.	Price (per pcs)	Total Length x W x H (mm)	Opening Width (mm)	Opening (mm)	Opening Depth (mm)	Clamping Force (kN)	Weight (kg)
855-0541	TMVHD-160	7,557THB	330 x 178 x 158	160	200	80	15	9.0
855-0542	TMVHD-180	8,466THB	400 x 230 x 178	180	260	95	20	13.7
855-0543	TMVHU-180	9,674THB	520 x 270 x 190	180	380	110	20	16.0

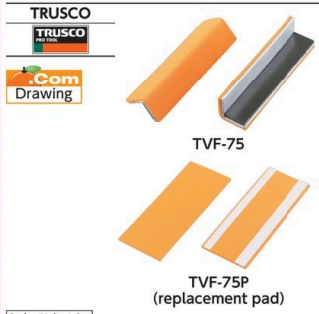

"Vice Friend"

คุณสมบัติ ●จับผิวชิ้นงานอย่างไร้ขีดรอย
●ใส่และถอดชิ้นงานเข้ากับปากกาได้ง่ายด้วยสั้มัสเดียวโดยใช้แม่เหล็ก
วัสดุ ●โครง: อลูมิเนียมผดก
●แผ่น: ตอกกับเปสองด้านของแผ่นฟองน้ำบางบิวตาไดอีนสไตรีน
ประเทศที่ผลิต ●ญี่ปุ่น

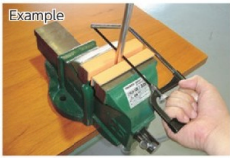

Order Unit: 1 Set		TRUSCO NAKAYAMA CORPORATION					Order Unit: 1 Pack								
Order Code	Item No.	Price (per set)	Size (mm)	Applicable Vice Width (mm)	Compatible Replacement Pad	Qty Per Set (pcs)	Weight (g)	Order Code	Item No.	Price (per pack)	Size (mm)	Applicable Vice Width (mm)	Adaptive Body	Qty Per Pack (sheet)	Weight (g)
287-8682	TVF-75	439THB	75 x 20 x 20	75	TVF-75P	2	60	287-8658	TVF-75P	939THB	40 x 75 x 2	75	TVF-75	10	30
287-8691	TVF-100	484THB	100 x 20 x 20	100	TVF-100P	2	75	287-8666	TVF-100P	1,029THB	40 x 100 x 2	100	TVF-100	10	35
287-8704	TVF-125	513THB	125 x 20 x 20	125	TVF-125P	2	90	287-8674	TVF-125P	1,120THB	40 x 125 x 2	125	TVF-125	10	40
289-2022	TVF-150	544THB	150 x 20 x 20	150	TVF-150P	2	105	289-2031	TVF-150P	1,210THB	40 x 150 x 2	150	TVF-150	10	45

1199

สินค้าบางรายการไม่สามารถนำเข้าได้ สินค้าบางรายการไม่สามารถใช้กับไฟฟ้ไทยได้ ราคาไม่รวมภาษีมูลค่าเพิ่ม