

1363 Driver Bits

- Double End Bits
- Single End Bits
- Torsion Bits
- Bits for Electric Screwdriver
- Bits for Special-Purpose
- Attachments for Bits

TRUSCO

Com Drawing

Dimensions Unit: mm

Order Unit: 10 Pcs

TRUSCO NAKAYAMA CORPORATION

Order Code	Item No.	Price (per pcs)	Q'ty Per Pack (pcs)	Blade Edge	Total Length (mm)	Hardness
437-3600	TBM14-1-65H	40THB*	10	⊕1	65	H
437-3618	TBM14-1-110H	55THB*	10	⊕1	110	H
437-3626	TBM14-2-45G	40THB*	10	⊕2	45	G
437-3634	TBM14-2-45H	40THB*	10	⊕2	45	H
437-3642	TBM14-2-65G	40THB*	10	⊕2	65	G
437-3651	TBM14-2-65H	40THB*	10	⊕2	65	H
437-3669	TBM14-2-110G	55THB*	10	⊕2	110	G
437-3677	TBM14-2-110H	55THB*	10	⊕2	110	H
437-3685	TBM14-2-150G	73THB*	10	⊕2	150	G
437-3693	TBM14-2-150H	73THB*	10	⊕2	150	H
856-3511	TBM16-56-65H	56THB*	10	⊕5/⊕6	65	H
856-3512	TBM16-56-110H	76THB*	10	⊕5/⊕6	110	H

Screwdriver Bit

คุณสมบัติ

- ใช้เหล็กกล้าอัลลอยพิเศษ มีความทนทานเป็นพิเศษ
- ได้ตามมาตรฐาน JIS และ JCS ผลิตโดยความเที่ยงตรงสูง ใช้ระบบเกลียวแบบพิเศษ

ข้อมูลจำเพาะ

- เส้นผ่านศูนย์กลางก้าน: 6.35 มม.
- ประเทศที่ผลิต
- ญี่ปุ่น

Order Unit: 10 Pcs

Order Code	Item No.	Price (per pcs)	Q'ty Per Pack (pcs)	Blade Edge	Total Length (mm)	Hardness
437-3359	TB14-1-65G	40THB*	10	⊕1	65	G
437-3367	TB14-1-65H	40THB*	10	⊕1	65	H
437-3375	TB14-1-110G	55THB*	10	⊕1	110	G
437-3383	TB14-1-110H	55THB*	10	⊕1	110	H
437-3391	TB14-2-45E	40THB*	10	⊕2	45	E
437-3405	TB14-2-45G	40THB*	10	⊕2	45	G
437-3413	TB14-2-45H	40THB*	10	⊕2	45	H
437-3421	TB14-2-65E	40THB*	10	⊕2	65	E
437-3430	TB14-2-65G	40THB*	10	⊕2	65	G
437-3448	TB14-2-65H	40THB*	10	⊕2	65	H
478-9351	TB14-2-65X	45THB*	10	⊕2	65	X
437-3456	TB14-2-110E	55THB*	10	⊕2	110	E
437-3464	TB14-2-110G	55THB*	10	⊕2	110	G
437-3472	TB14-2-110H	55THB*	10	⊕2	110	H
478-9334	TB14-2-110X	62THB*	10	⊕2	110	X
437-3481	TB14-2-150E	73THB*	10	⊕2	150	E
437-3499	TB14-2-150G	73THB*	10	⊕2	150	G
437-3502	TB14-2-150H	73THB*	10	⊕2	150	H
478-9342	TB14-2-150X	82THB*	10	⊕2	150	X
437-3511	TB14-2-200E	96THB*	10	⊕2	200	E
437-3529	TB14-2-200G	96THB*	10	⊕2	200	G
437-3537	TB14-2-200H	96THB*	10	⊕2	200	H
437-3545	TB14-3-65E	40THB*	10	⊕3	65	E
437-3553	TB14-3-65G	40THB*	10	⊕3	65	G
437-3561	TB14-3-65H	40THB*	10	⊕3	65	H
437-3570	TB14-3-110E	55THB*	10	⊕3	110	E
437-3588	TB14-3-110G	55THB*	10	⊕3	110	G
437-3596	TB14-3-110H	55THB*	10	⊕3	110	H

TRUSCO

Com Drawing

Double projection shape

TKB-2 Series

"Bit for Gripping Screws" (with magnet)

คุณสมบัติ

- โครงสร้างส่วนยื่นออกมาแบบคู่บนพื้นผิวสำหรับการขันสกรูแบบใช้แรงกระแทก
- ใช้เหล็กกล้าอัลลอยพิเศษ มีความทนทานเป็นพิเศษ
- ผิวหน้าเคลือบไฟฟ้าซึ่งเพิ่มความแข็งแรงและเรียบสม่ำเสมอ และไม่เกิดสนิม

ข้อมูลจำเพาะ

- เส้นผ่านศูนย์กลางก้าน: 6.35 มม.
- คมตัด: แม่เหล็ก
- ประเทศที่ผลิต
- ญี่ปุ่น

Order Unit: 1 Pack

TRUSCO NAKAYAMA CORPORATION

Order Code	Item No.	Price (per pack)	Blade Edge	Total Length (mm)	Q'ty Per Pack (pcs)	Weight (g)
772-8255	TKB-2-65	133THB	⊕2	65	2	14
768-6978	TKB-2-110	169THB	⊕2	110	2	25
768-6986	TKB-2-150	233THB	⊕2	150	2	36

TRUSCO

Com Drawing

"Double Ended W Groove Bit" (with magnet)

คุณสมบัติ

- ความยาว 4.5 มม. เหมาะสำหรับขันสกรูในรูปร่าง โหลกรณีต่อสายไฟ และชิ้นส่วนภายในของอุปกรณ์อิเล็กทรอนิกส์ของผู้บริโภค
- ใช้เหล็กกล้าอัลลอยพิเศษ มีความทนทานเป็นพิเศษ
- เป็นแบบหัวตัว W ที่สามารถเข้าได้กับขนาด 1.3 มม. และ 0.5 มม. ของเครื่องมือไฟฟ้าแบบกลม

ข้อมูลจำเพาะ

- เส้นผ่านศูนย์กลางก้าน: 6.35 มม.
- คมตัด: แม่เหล็ก
- ประเทศที่ผลิต
- ญี่ปุ่น

Order Unit: 1 Pack

TRUSCO NAKAYAMA CORPORATION

Order Code	Item No.	Price (per pack)	Blade Edge	Total Length (mm)	Q'ty Per Pack (pcs)	Weight (g)
286-8768	TWB-2065	349THB	⊕2	65	10	145
286-8776	TWB-2110	479THB	⊕2	110	10	255
286-8784	TWB-2150	604THB	⊕2	150	10	365

VESEL

Com Drawing

Screwdriver Bit

คุณสมบัติ

- ใช้เหล็กกล้าอัลลอยพิเศษ
- ช่วยคงคุณภาพและรักษาต้นทุนไม่ให้อ่อนสำหรับการผลิตในปริมาณมาก

ข้อมูลจำเพาะ

- เส้นผ่านศูนย์กลางก้าน: 8 มม.
- ประเทศที่ผลิต
- ญี่ปุ่น

Order Unit: 10 Pcs

VESEL CO.,INC.

Order Code	Item No.	Price (per pcs)	Q'ty Per Pack (pcs)	Blade Edge	Total Length (mm)	Hardness	Weight (g)
393-9928	A15-2-65G	79THB*	10	⊕2	65	G	22
125-5533	A15-2-110G	113THB*	10	⊕2	110	G	41
125-5541	A15-3-65E	79THB*	10	⊕3	65	E	22
125-5550	A15-3-110E	113THB*	10	⊕3	110	E	41

VESEL

Com Drawing

"High Hardness Bit" (with magnet)

คุณสมบัติ

- ดอกมีความแข็งแรงสูงสำหรับสกรูที่แข็ง เช่น สกรูเกลียวหยาบ/สกรูอิงแผ่นผ้า และสกรูเหล็กกล้าไร้สนิม
- ความแข็งแรงสูง ต้านทานความสึกได้เป็นอย่างดี

ข้อมูลจำเพาะ

- เส้นผ่านศูนย์กลางก้าน: 6.35 มม.
- คมตัด: แม่เหล็ก
- ประเทศที่ผลิต
- ญี่ปุ่น

Order Unit: 1 Pack

VESEL CO.,INC.

Order Code	Item No.	Price (per pack)	Blade Edge	Total Length (mm)	Hardness	Q'ty Per Pack (pcs)	Weight (g)
253-5190	AX142045	162THB	⊕2	45	X	2	16
253-5203	AX142065	165THB	⊕2	65	X	2	28
253-5211	AX142110	216THB	⊕2	110	X	2	52

1363

สินค้าบางรายการไม่สามารถนำเข้าได้      สินค้าบางรายการไม่สามารถใช้กับไฟที่ไทยได้      จำนวนการสั่งซื้อขั้นต่ำ /ราคา : 1 ชิ้น

VESSEL  
VESSEL

RoHS

Double End Bits

Single End Bits

Torsion Bits

Bits for Electric Screwdriver

Bits for Special-Purpose

Attachments for Bits

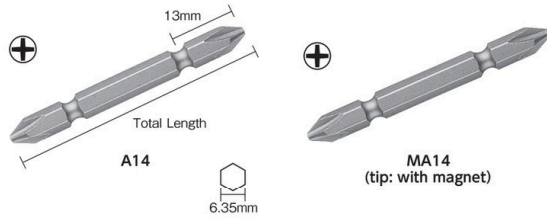

Screwdriver Bit

- คุณสมบัติ
- ช่วยคงคุณภาพและรักษาต้นทุนไม่ให้อู้อินสำหรับการผลิตในปริมาณมาก
  - ใช้เหล็กกล้าอัลลอยพิเศษ
  - โดยการควบคุมคุณภาพ จึงได้รับความนิยมในอุตสาหกรรมทั่วโลก สำหรับการใช้งานในสภาพแวดล้อมที่ทนได้ยาก ซึ่งอาจจะทำให้ดอกหักได้

ข้อมูลจำเพาะ

- เส้นผ่านศูนย์กลางก้าน: 6.35 มม.

ประเทศที่ผลิต

- ญี่ปุ่น

Order Unit: 10 Pcs

Order Code	Item No.	Price (per pcs)	Q'ty Per Pack (pcs)	Blade Edge	Total Length (mm)	Hardness	Weight (g)
125-4782	A14-2-200G	140THB**	10	⊕2	200	G	49.5
125-4791	A14-2-200E	140THB**	10	⊕2	200	E	49.5
371-1099	A14-2-200X	155THB**	10	⊕2	200	X	49.5
371-1102	A14-2-300G	232THB**	10	⊕2	300	G	76.5
125-4804	A14-3-45H	59THB**	10	⊕3	45	H	9.5
125-4812	A14-3-45E	59THB**	10	⊕3	45	E	9.5
125-4821	A14-3-65H	62THB**	10	⊕3	65	H	14.5
125-4839	A14-3-65E	62THB**	10	⊕3	65	E	14.5
125-4847	A14-3-110H	83THB**	10	⊕3	110	H	25.5
125-4855	A14-3-110E	83THB**	10	⊕3	110	E	25.5

Order Unit: 10 Pcs

VESSEL CO.,INC.

Order Code	Item No.	Price (per pcs)	Q'ty Per Pack (pcs)	Blade Edge	Total Length (mm)	Hardness	Weight (g)
371-1064	A14-1-45H	59THB**	10	⊕1	45	H	9.5
125-4626	A14-1-65H	62THB**	10	⊕1	65	H	14.5
125-4634	A14-1-65G	62THB**	10	⊕1	65	G	14.5
125-4642	A14-1-110H	83THB**	10	⊕1	110	H	25.5
125-4651	A14-1-110G	83THB**	10	⊕1	110	G	25.5
125-4669	A14-2-45H	59THB**	10	⊕2	45	H	9.5
125-4677	A14-2-45G	59THB**	10	⊕2	45	G	9.5
371-1111	A14-2-45X	65THB**	10	⊕2	45	X	9.5
125-4685	A14-20-65H	62THB**	10	⊕2	65	H	14.5
125-4693	A14-2-65G	62THB**	10	⊕2	65	G	14.5
125-4707	A14-2-65E	62THB**	10	⊕2	65	E	14.5
371-1129	A14-2-65X	69THB**	10	⊕2	65	X	14.5
125-4715	A14-2-110H	83THB**	10	⊕2	110	H	25.5
125-4723	A14-2-110G	83THB**	10	⊕2	110	G	25.5
125-4731	A14-2-110E	83THB**	10	⊕2	110	E	25.5
371-1072	A14-2-110X	95THB**	10	⊕2	110	X	25.5
125-4740	A14-2-150H	116THB**	10	⊕2	150	H	36.5
125-4758	A14-2-150G	116THB**	10	⊕2	150	G	36.5
125-4766	A14-2-150E	116THB**	10	⊕2	150	E	36.5
371-1081	A14-2-150X	123THB**	10	⊕2	150	X	36.5
125-4774	A14-2-200H	140THB**	10	⊕2	200	H	49.5

Tip: With Magnet

Order Unit: 10 Pcs

Order Code	Item No.	Price (per pcs)	Q'ty Per Pack (pcs)	Blade Edge	Total Length (mm)	Hardness	Weight (g)
125-4863	MA14-01045H	59THB**	10	⊕1	45	H	8
125-4871	MA14-01065H	62THB**	10	⊕1	65	H	14
125-4880	MA14-10110H	83THB**	10	⊕1	110	H	26
125-4898	MA14-2045H	59THB**	10	⊕2	45	H	8
125-4901	MA14-2045G	59THB**	10	⊕2	45	G	8
125-4910	MA14-2065H	62THB**	10	⊕2	65	H	14
125-4928	MA14-2065G	62THB**	10	⊕2	65	G	14
125-4936	MA14-2110H	83THB**	10	⊕2	110	H	26
125-4944	MA14-2110G	83THB**	10	⊕2	110	G	26
125-4952	MA14-2150H	116THB**	10	⊕2	150	H	37

VESSEL  
VESSEL

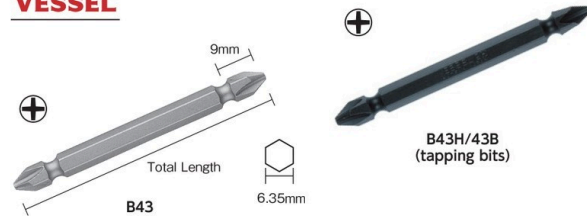

Screwdriver Bit

- คุณสมบัติ
- ช่วยคงคุณภาพและรักษาต้นทุนไม่ให้อู้อินสำหรับการผลิตในปริมาณมาก
  - ใช้เหล็กกล้าอัลลอยพิเศษ
  - โดยการควบคุมคุณภาพ จึงได้รับความนิยมในอุตสาหกรรมทั่วโลก สำหรับการใช้งานในสภาพแวดล้อมที่ทนได้ยาก ซึ่งอาจจะทำให้ดอกหักได้

ข้อมูลจำเพาะ

- เส้นผ่านศูนย์กลางก้าน: 6.35 มม.

ประเทศที่ผลิต

- ญี่ปุ่น

Tapping Bit (blade edge high power)

Order Unit: 10 Pcs

Order Code	Item No.	Price (per pcs)	Q'ty Per Pack (pcs)	Blade Edge	Total Length (mm)	Hardness	Weight (g)
126-6039	B43H-2-075H	73THB**	10	⊕2	75	H	18
126-6047	B43H-2-100H	89THB**	10	⊕2	100	H	24
126-6055	B43H-2-150H	123THB**	10	⊕2	150	H	37

Order Unit: 10 Pcs

VESSEL CO.,INC.

Order Code	Item No.	Price (per pcs)	Q'ty Per Pack (pcs)	Blade Edge	Total Length (mm)	Hardness	Weight (g)
371-2486	B43-1-75H	69THB**	10	⊕1	75	H	18
371-2532	B43-2-50H	62THB**	10	⊕2	50	H	11
371-2541	B43-2-50X	65THB**	10	⊕2	50	X	11
371-2524	B43-2-50E	62THB**	10	⊕2	50	E	11
126-5962	B43-2-75H	69THB**	10	⊕2	75	H	18
126-5989	B43-2-75G	69THB**	10	⊕2	75	G	18
371-2559	B43-2-75X	73THB**	10	⊕2	75	X	18
126-5971	B43-2-75E	69THB**	10	⊕2	75	E	18
126-5997	B43-2-100H	82THB**	10	⊕2	100	H	24
126-6004	B43-2-100G	82THB**	10	⊕2	100	G	24
371-2494	B43-2-100X	89THB**	10	⊕2	100	X	24
127-7723	B43-2-100E	82THB**	10	⊕2	100	E	24
126-6021	B43-2-150H	116THB**	10	⊕2	150	H	37
126-6012	B43-2-150G	116THB**	10	⊕2	150	G	37
371-2508	B43-2-150X	123THB**	10	⊕2	150	X	37
371-2516	B43-2-200G	140THB**	10	⊕2	200	G	50
371-2591	B43-3-75H	69THB**	10	⊕3	75	H	18
371-2583	B43-3-75E	69THB**	10	⊕3	75	E	18
371-2575	B43-3-100H	82THB**	10	⊕3	100	H	24
371-2567	B43-3-100E	82THB**	10	⊕3	100	E	24

Tapping Bit (black blade edge)

Order Unit: 10 Pcs

Order Code	Item No.	Price (per pcs)	Q'ty Per Pack (pcs)	Blade Edge	Total Length (mm)	Hardness	Weight (g)
371-2630	B43B-2-75	62THB**	10	⊕2	75	S	18

VESSEL  
VESSEL

RoHS

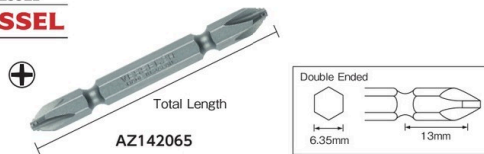

"Giza Bit"

- คุณสมบัติ
- เหมาะสำหรับการทำงานในพื้นที่ที่ไม่มั่นคง เช่น การทำงานบนเพดานแขวนหรือแผ่นผนังอียิปต์
  - มีปลายขรุขระสำหรับขันสกรูที่ป้องกันดอกไขควงสึกหลุด ให้ความทนทานของดอกไขควงที่เพิ่มขึ้นและป้องกันความเสียหายต่อหัวสกรู

ข้อมูลจำเพาะ

- เส้นผ่านศูนย์กลางก้าน: 6.35 มม.

ประเทศที่ผลิต

- ญี่ปุ่น

10 Piece Set

2 Pieces Set

ข้อมูลจำเพาะ

- คมตัด: แม่เหล็ก

VESSEL CO.,INC.

Order Code	Item No.	Price (per pack)	Blade Edge	Total Length (mm)	Q'ty Per Pack (pcs)	Weight (g)
253-5017	AZ142065	175THB	⊕2	65	2	28
253-5025	AZ142110	223THB	⊕2	110	2	52
253-5033	AZ142150	297THB	⊕2	150	2	74
253-5041	AZ142200	356THB	⊕2	200	2	100

Order Unit: 10 Pcs

Order Code	Item No.	Price (per pcs)	Q'ty Per Pack (pcs)	Blade Edge	Total Length (mm)	Weight (g)
371-1927	AZ14-2-65H	65THB**	10	⊕2	65	14

รหัสสั่งซื้อ **สินค้าเงิน** ... มีสินค้าสต็อกที่ประเทศอินโดนีเซียและประเทศไทย **สีแดง** ... มีสินค้าสต็อกที่ประเทศอินโดนีเซีย **สีเขียว** ... มีสินค้าสต็อกที่ประเทศไทย จำนวนการสั่งซื้อขั้นต่ำ / ราคา : 1 ชิ้น

1365 Driver Bits

**VESEL**  
**VESEL**

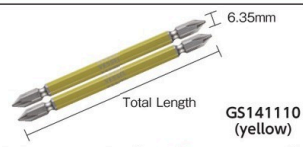

6.35mm  
Total Length  
GS141110 (yellow)

"Double End GO-SAI Bit" (with magnet)

คุณสมบัติ

- ฟิล์มป้องกันผิวทกเหลี่ยมทั้งหมด จึงไม่มีส่วนที่ไม่ขัดเหมือนผลิตภัณฑ์ที่ทาสี และมีขอบที่คม (ไม่รวมความยาวทั้งหมด 200/300/500 มม.)
- ใช้เหล็กบ่มขึ้นรูปแบบแข็ง (ความแข็งสูงสุด HRC62) เป็นวัสดุทำดอกไขควง
- มีคุณสมบัติความแน่นพอดีเนื่องจากคมตัดถูกทำขึ้นอย่างละเอียด

ข้อมูลจำเพาะ

- เส้นผ่านศูนย์กลางก้าน: 6.35 มม.
- ส่วนปลาย: มีแม่เหล็ก
- ใช้งานได้กับไขควงไฟฟ้า 18V ประเทศที่ผลิต: ญี่ปุ่น

Order Unit: 1 Pack

Order Code	Item No.	Price (per pack)	Color	Blade Edge	Total Length (mm)	Q'ty Per Pack (pcs)	Weight (g)
102-6657	GS141065	160THB	Yellow	⊕1	65	2	27.0
102-6658	GS141110	200THB	Yellow	⊕1	110	2	50.8
102-6660	GS142045	160THB	Red	⊕2	45	1	8.3
102-6665	GS142150	260THB	Red	⊕2	150	2	72.4

**VESEL**  
**VESEL**



6.35mm  
Total Length  
GS Series (red)

"Double End GO-SAI Bit" (with magnet)

คุณสมบัติ

- ฟิล์มป้องกันผิวทกเหลี่ยมทั้งหมด จึงไม่มีส่วนที่ไม่ขัดเหมือนผลิตภัณฑ์ที่ทาสี และมีขอบที่คม (ไม่รวมความยาวทั้งหมด 200 มม.)
- ใช้เหล็กบ่มขึ้นรูปแบบแข็ง (ความแข็งสูงสุด HRC62) เป็นวัสดุทำดอกไขควง (ไม่รวมถึง ⊕5/⊕6)
- มีคุณสมบัติความแน่นพอดีเนื่องจากคมตัดถูกทำขึ้นอย่างละเอียด

ข้อมูลจำเพาะ

- เส้นผ่านศูนย์กลางก้าน: 6.35 มม.
- ส่วนปลาย: มีแม่เหล็ก
- ใช้งานได้กับไขควงไฟฟ้า 18V ประเทศที่ผลิต: ญี่ปุ่น

Order Unit: 1 Pack

Order Code	Item No.	Price (per pack)	Color	Blade Edge	Total Length (mm)	Q'ty Per Pack (pcs)	Weight (g)
102-6680	GS142665	190THB	Red	⊕2/⊕6	65	2	28.2

**NAC**  
**NAC**



3WT2075

Dimensions  
Total Length Unit: mm  
3WT2075 to 3WT2150  
9 6.35

Bit for Tapping Screw

คุณสมบัติ

- เกสยอกตัดในขณะขันแน่น ทำให้ความหนาแน่นสูงขึ้นเมื่อขันด้วยแรงบิดสูง

ข้อมูลจำเพาะ

- เส้นผ่านศูนย์กลางก้าน: 6.35 มม.
- ประเทศที่ผลิต: ญี่ปุ่น

Order Unit: 10 Pcs

Order Code	Item No.	Price (per pcs)	Q'ty Per Pack (pcs)	Blade Edge	Total Length (mm)	Hardness	Weight (g)
296-2241	3WT2075	82THB*	10	⊕2	75	G	16.0
296-2250	3WT2100	96THB*	10	⊕2	100	G	22.5
296-2268	3WT2150	160THB*	10	⊕2	150	G	36.0

**OHMISEIKI**  
**OHMI**



V17W-2-100

Dimensions  
Unit: mm  
V17W -250 to V17W -2250  
12 6.35

Screwdriver Bit

คุณสมบัติ

- มีความทนทานเพิ่มขึ้นจากการใช้เหล็กกล้าพิเศษโดยเฉพาะ และเพิ่มความแข็งแรง
- สามารถใช้ได้สภาวะการทำงานหลากหลาย เช่น อุตสาหกรรมรถยนต์ อุตสาหกรรมไฟฟ้ากำลังต่ำ และการก่อสร้าง

ข้อมูลจำเพาะ

- เส้นผ่านศูนย์กลางก้าน: 6.35 มม.
- ประเทศที่ผลิต: ญี่ปุ่น

Order Unit: 10 Pcs

Order Code	Item No.	Price (per pcs)	Q'ty Per Pack (pcs)	Blade Edge	Total Length (mm)	Weight (g)
323-2352	V17W-2-50	73THB*	10	⊕2	50	10
323-2361	V17W-2-75	76THB*	10	⊕2	75	17
323-2301	V17W-2-100	86THB*	10	⊕2	100	24
323-2310	V17W-2-120	110THB*	10	⊕2	120	29
323-2328	V17W-2-150	119THB*	10	⊕2	150	37
323-2336	V17W-2-200	150THB*	10	⊕2	200	50
323-2344	V17W-2-250	260THB*	10	⊕2	250	63

**VESEL**  
**VESEL**

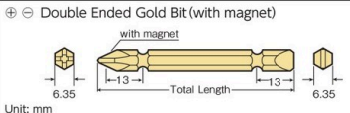

⊕ ⊖ Double Ended Gold Bit (with magnet)

with magnet  
6.35 13 Total Length 13 6.35  
Unit: mm

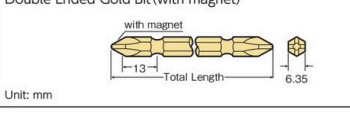

Double Ended Gold Bit (with magnet)

with magnet  
13 Total Length 6.35  
Unit: mm



**BW Series (set)**



The holder can be hung on the belt.

"Gold Bit" (with magnet)

คุณสมบัติ

- สามารถใช้ได้กับไขควงไฟฟ้า ไขควงลม ไขควงกระแทก
- บอingkันสนิมได้ยอดเยี่ยม

ข้อมูลจำเพาะ

- เส้นผ่านศูนย์กลางก้าน: 6.35 มม.
- คมตัด: แม่เหล็ก
- ประเทศที่ผลิต: ญี่ปุ่น

Order Unit: 1 Pack

Order Code	Item No.	Price (per pack)	Blade Edge	Total Length (mm)	Q'ty Per Pack (pcs)	Weight (g)
125-2640	GM141565	192THB	⊕1/⊖5	65	2	37
125-2658	GM142665	185THB	⊕2/⊖6	65	2	38
125-2518	GM141065	155THB	⊕1	65	2	38
125-2526	GM141110	206THB	⊕1	110	2	63
125-2534	GM142045	152THB	⊕2	45	2	28
125-2542	GM142065	155THB	⊕2	65	2	40
125-2551	GM142110	206THB	⊕2	110	2	62
125-2577	GM142150	260THB	⊕2	150	2	85
371-3831	GM142200	379THB	⊕2	200	2	112
371-3849	GM142300	376THB	⊕2	300	1	90
371-3857	GM142500BP	1,127THB	⊕2	500	1	134
125-2569	GM143065	155THB	⊕3	65	2	38
371-3865	GM143110BP	206THB	⊕3	110	2	58

Set

Order Unit: 1 Set

Order Code	Item No.	Price (per set)	Set Contents	Q'ty Per Set (pcs)	Weight (g)
125-3115	BW-11	611THB	Double Ended Gold Bit ⊕2 x 45 (10 pieces)	10	100
125-3123	BW-12	630THB	Double Ended Gold Bit ⊕2 x 65 (10 pieces)	10	200
125-3131	BW-13	851THB	Double Ended Gold Bit ⊕2 x 110 (10 pieces)	10	300
125-3859	BW-15	764THB	Double End Gold Bit ⊕1 x 65 (x 1), ⊕2 x 110 (x 1), ⊕2 x 45 (x 2), ⊕3 x 65 (x 1), ⊕2 x 65 (x 2), Double End Gold Bit ⊕2/⊖6 x 65 (x 1), Step Gold Bit ⊕1 x 100 (x 1), ⊕2 x 100 (x 1)	10	184

1365

สินค้าบางรายการไม่สามารถนำเข้าได้ สินค้าบางรายการไม่สามารถใช้กับไฟที่ไทยได้ จำนวนการสั่งซื้อขั้นต่ำ /ราคา : 1 ชิ้น

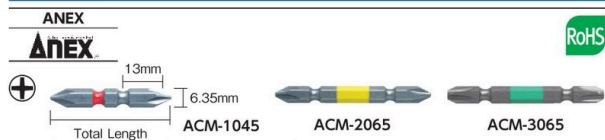

**"Color Bit" (with magnet)**

คุณสมบัติ ●ง่ายในการจำแนกขนาดโดยใช้สี  
●ไม่มีการเคลือบปลายทั้งสองด้าน ปลายดอกมีความเที่ยงตรงเป็นพิเศษ  
ข้อมูลจำเพาะ ●เส้นผ่านศูนย์กลางก้าน: 6.35 มม. ●คมตัด: แม่เหล็ก  
ประเทศที่ผลิต ●ญี่ปุ่น

Order Unit: 1 Pack Kaneko Mfg Corporation

Order Code	Item No.	Price (per pack)	Blade Edge	Total Length (mm)	Paint Color	Q'ty Per Pack (pcs)
385-8103	ACM-1045	136THB	⊕1	45	Red	2
385-8111	ACM-1065	138THB	⊕1	65	Red	2
385-8138	ACM-2045	136THB	⊕2	45	Yellow	2
385-8146	ACM-2065	138THB	⊕2	65	Yellow	2
385-8189	ACM-3045	136THB	⊕3	45	Green	2
385-8197	ACM-3065	138THB	⊕3	65	Green	2

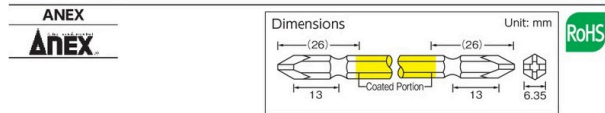

**"Color Bit" (with magnet)**

คุณสมบัติ ●ง่ายในการจำแนกขนาดโดยใช้สี  
●แบบมีปลายสองด้าน  
●ไม่มีการเคลือบปลายทั้งสองด้าน ปลายดอกมีความเที่ยงตรงเป็นพิเศษ  
ข้อมูลจำเพาะ ●เส้นผ่านศูนย์กลางก้าน: 6.35 มม.  
●คมตัด: แม่เหล็ก  
ประเทศที่ผลิต ●ญี่ปุ่น

Order Unit: 1 Set Kaneko Mfg Corporation

Order Code	Item No.	Price (per set)	Set Contents	Set Contents (piece)	Weight (g)
385-8227	ACM5-02	302THB	⊕ 1 x 65mm, ⊕ 2 x 65mm, ⊕ 2 x 110mm (2 pieces), ⊕ 3 x 65mm	5	102

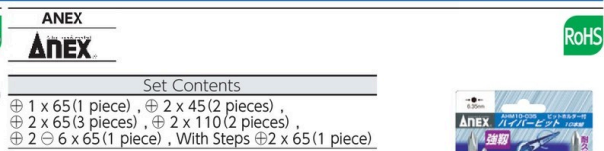

**"Hyper Bit Double Ended" (with magnet)**

คุณสมบัติ ●ผิวสำเร็จทำจากนิเกิลชุบไฟฟ้า (ให้ความเรียบสม่ำเสมอที่ขากต่อการเกิดสนิม)  
●คมตัด: แม่เหล็ก  
●เส้นผ่านศูนย์กลางก้าน: 6.35 มม.  
ข้อมูลจำเพาะ ●ญี่ปุ่น

Order Unit: 1 Set Kaneko Mfg Corporation

Order Code	Item No.	Price (per set)	Weight (g)
774-3769	AHM10-035	744THB	173



**"Color Bit & Extension Holder Set" (with magnet)**

คุณสมบัติ ●มีด้ามต่อหัวที่ช่วยยืดความยาวดอกระบุสี และดอกสี่แฉก ปากแบน และหกเหลี่ยมได้  
ข้อมูลจำเพาะ ●เส้นผ่านศูนย์กลางก้าน: 6.35 มม. ●คมตัด: แม่เหล็ก  
เนื้อหาในชุด ●หัวผู้ ⊕ 1, ⊕ 2, ⊕ 3, ⊖ 5 x ⊖ 6, แบบขัน ⊕ 2, ด้านตรงข้าม 3.0, 4.0, 5.0, 6.0, ด้ามต่อหัว 100 มม.  
ประเทศที่ผลิต ●ญี่ปุ่น

Order Unit: 1 Set Kaneko Mfg Corporation

Order Code	Item No.	Price (per set)	Total Length (mm)	Weight (g)
470-1411	ACMH9-E	917THB	65	190

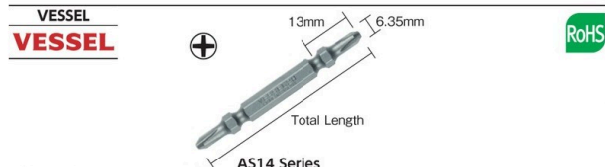

**Slender Bit (with magnet)**

คุณสมบัติ ●รูปทรงที่เรียวยาวเหมาะต่อการมองเห็นปลายดอก  
●สำหรับข้อต่ออ่อน เช่น สกรูไม้หรือสกรูเกลียวเรซิน  
ข้อมูลจำเพาะ ●เส้นผ่านศูนย์กลางก้าน: 6.35 มม. ●คมตัด: แม่เหล็ก  
ประเทศที่ผลิต ●ญี่ปุ่น

Order Unit: 10 Pcs VESSEL CO.,INC.

Order Code	Item No.	Price (per pcs)	Qty Per Pack (pcs)	Blade Edge	Total Length (mm)	Weight (g)
371-1790	AS14-1-65H	59THB*	10	⊕1	65	12
371-1811	AS14-2-45H	59THB*	10	⊕2	45	9
371-1820	AS14-2-65H	59THB*	10	⊕2	65	12
371-1803	AS14-2-110H	83THB*	10	⊕2	110	24



**Hex Lobe Bit**

คุณสมบัติ ●รูปทรงปลายดอกประกอบด้วยเส้นโค้ง 6 เส้น ไม่มีการสิ้นและประสิทธิภาพการขันและกลไกแรงขันสูง ไม่ทำให้เกลียวเสียหาย  
●แบบรวมที่เข้ากันได้กับสกรูป้องกันการทำลายและสกรูหัว Torx®  
ข้อมูลจำเพาะ ●เส้นผ่านศูนย์กลางก้าน: 6.35 มม. ประเทศที่ผลิต ●ญี่ปุ่น

Order Unit: 1 Pcs SHINKI MANUFACTURING Co.Ltd

Order Code	Item No.	Price (per pcs)	Blade Edge	Total Length (mm)	Weight (g)
776-8869	TWA-8	260THB	T8H	65	18
776-8796	TWA-10	260THB	T10H	65	18
776-8800	TWA-15	260THB	T15H	65	18
776-8818	TWA-20	260THB	T20H	65	18
776-8826	TWA-25	260THB	T25H	65	18
776-8834	TWA-27	260THB	T27H	65	19
776-8842	TWA-30	260THB	T30H	65	19
776-8851	TWA-40	260THB	T40H	65	19



**"Combination Bit" (with magnet)**

คุณสมบัติ ●ดอกไขควงพิเศษสำหรับสกรู Pozidriv  
●มี 2 ขนาดที่จำเป็นสำหรับการทำงานที่อยู่บนดอกเดียวกัน  
ข้อมูลจำเพาะ ●เส้นผ่านศูนย์กลางก้าน: 6.35 มม. ●ใช้งานได้กับไขควงไฟฟ้า 18V  
●คมตัด: แม่เหล็ก  
ประเทศที่ผลิต ●ญี่ปุ่น

Order Unit: 1 Set VESSEL CO.,INC.

Order Code	Item No.	Price (per set)	Total Length (mm)	Set Contents	Set Contents (piece)	Qty Per Set (pcs)	Weight (g)
438-7627	PZ142365	233THB	65	PZ2/PZ3	2	2	32
438-7619	PZ142311	270THB	110	PZ2/PZ3	2	2	58

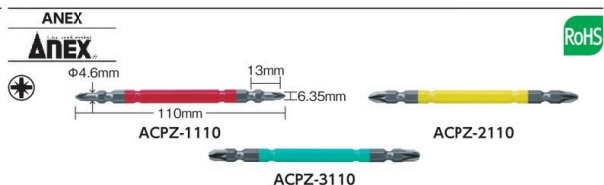

**"Pozidriv type Color Bit" (with magnet)**

คุณสมบัติ ●สามารถระบุขนาดได้ด้วยสี  
●ชิ้นส่วนที่มีสีจะไม่ติดในรูเมื่อติดตั้งด้วยไขควงไฟฟ้า ปลายไม่เคลือบทั้งสองด้าน  
ข้อมูลจำเพาะ ●เส้นผ่านศูนย์กลางก้าน: 6.35 มม. ●คมตัด: แม่เหล็ก  
ประเทศที่ผลิต ●ญี่ปุ่น

Order Unit: 1 Pcs Kaneko Mfg Corporation

Order Code	Item No.	Price (per pcs)	Blade Edge	Total Length (mm)	Weight (g)
407-1875	ACPZ-1110	185THB	PZ1	110	24
407-1883	ACPZ-2110	185THB	PZ2	110	25
407-1891	ACPZ-3110	185THB	PZ3	110	27

รหัสสั่งซื้อ สันเงิน ... มีสินค้าสต็อกที่ประเทศอินโดนีเซียและประเทศไทย สีแดง ... มีสินค้าสต็อกที่ประเทศอินโดนีเซีย สีเขียว ... มีสินค้าสต็อกที่ประเทศไทย จำนวนการสั่งซื้อขั้นต่ำ / ราคา : 1 ชิ้น

Double End Bits  
Single End Bits  
Torsion Bits  
Bits for Electric Screwdriver  
Bits for Special-Purpose  
Attachments for Bits



1367 Driver Bits

Double End Bits  
Single End Bits  
Torsion Bits  
Bits for Electric Screwdriver  
Bits for Special-Purpose  
Attachments for Bits

**VESEL**  
**VESEL**

Example

**VESEL**

Dimensions Unit: mm  
6.35  
22  
65/110

"Combination Bit" (with magnet)

คุณสมบัติ ● ดอกสำหรับงานก่อสร้างและงานไม้ ● มี 2 ขนาดของ ⊕ 2 และ SQ3 ที่อยู่บนดอกเดียวกัน  
● ⊕2 สามารถใช้สำหรับงานก่อสร้าง งานไม้ ดอกสีเหลืองสามารถใช้สำหรับหัวที่เหลี่ยมสำหรับอุปกรณ์ที่ทนต่อแรงแผ่นดินไหว ฯลฯ ● ดอกไขควงไม่กัดเซาะด้วยการรองรับแรงกระแทก

ข้อมูลจำเพาะ ● เส้นผ่านศูนย์กลางก้าน: 6.35 มม. ● ใช้งานได้กับไขควงไฟฟ้า 18V  
● คมตัด: แมเหล็ก ประเทศที่ผลิต ● ญี่ปุ่น

Square Double Ended Bit

คุณสมบัติ ● ชุดดอกไขควงสีเหลี่ยม 5 ชิ้น ● รูปทรงพิเศษที่ถอดดอกไขควงได้อย่างนุ่มนวล  
● เหมาะสำหรับสกรูเหลี่ยมที่ใช้งานกับคานรับพื้น คานขวาง ครอบหน้าต่าง และชุดติดตั้งเพื่อป้องกันแผ่นดินไหว ฯลฯ ● มาพร้อมกล่องใส่ 1 ชิ้น

ข้อมูลจำเพาะ ● เส้นผ่านศูนย์กลางก้าน: 6.35 มม. ประเทศที่ผลิต ● ญี่ปุ่น

Order Unit: 1 Set

Order Code	Item No.	Price (per set)	Total Length (mm)	Set Contents	Set Contents (piece)	Q'ty Per Set (pcs)
438-7571	PQ142365	233THB	65	⊕2, SQ3 x 65mm	2	2
438-7554	PQ142311	270THB	110	⊕2, SQ3 x 110mm	2	2
438-7562	PQ1423155	209THB	150	⊕2, SQ3 x 150mm	1	1

Order Unit: 1 Set

Order Code	Item No.	Price (per set)	Set Contents	Q'ty Per Set (pcs)	Weight (g)
371-2877	BW-47	526THB	Square Double Ended Bit SQ2 x 65(1 piece), SQ3 x 65(2 pieces), SQ2 x 110(1 piece), SQ3 x 110(1 piece)	5	117

**ANEX**  
**ANEX**

คุณสมบัติ ● แบบมีปลายสองด้าน  
● ง่ายในการจำแนกขนาดโดยใช้สี

ข้อมูลจำเพาะ ● เส้นผ่านศูนย์กลางก้าน: 6.35 มม.  
● คมตัด: แมเหล็ก

ประเทศที่ผลิต ● ญี่ปุ่น

Square Color Bit (with magnet)

คุณสมบัติ ● แบบมีปลายสองด้าน  
● ง่ายในการจำแนกขนาดโดยใช้สี

ข้อมูลจำเพาะ ● เส้นผ่านศูนย์กลางก้าน: 6.35 มม.  
● คมตัด: แมเหล็ก

ประเทศที่ผลิต ● ญี่ปุ่น

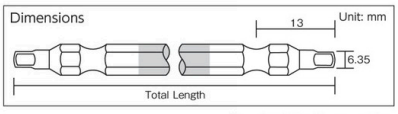

Order Unit: 1 Pack

Order Code	Item No.	Price (per pack)	Blade Edge	Total Length (mm)	Paint Color	Q'ty Per Pack (pcs)	Weight (g)
395-3564	ACS-1165	198THB	SQ1	65	Red	2	25
395-3581	ACS-2265	198THB	SQ2	65	Yellow	2	25
395-3572	ACS-2211	222THB	SQ2	110	Yellow	2	49
753-6534	ACS-3345	190THB	SQ3	45	Green	2	22
395-3629	ACS-3365	198THB	SQ3	65	Green	2	26
470-1437	ACS-3385	215THB	SQ3	85	Green	2	43
395-3599	ACS-3311	222THB	SQ3	110	Green	2	50
395-3602	ACS-3315	286THB	SQ3	150	Green	2	71
395-3611	ACS-3320	216THB	SQ3	200	Green	1	49
471-9727	ACS-3330	349THB	SQ3	300	Green	1	88

**TRUSCO**

คุณสมบัติ ● ใช้เหล็กกล้าอัลลอยพิเศษ มีความทนทานเป็นพิเศษ  
● ได้ตามมาตรฐาน JIS และ JCS ผลิตโดยมีความเที่ยงตรงสูง ใช้ระบบเกลียวแบบพิเศษ

ข้อมูลจำเพาะ ● เส้นผ่านศูนย์กลางก้าน: 6.35 มม.  
ประเทศที่ผลิต ● ญี่ปุ่น

Screwdriver Bit

คุณสมบัติ ● ใช้เหล็กกล้าอัลลอยพิเศษ มีความทนทานเป็นพิเศษ  
● ได้ตามมาตรฐาน JIS และ JCS ผลิตโดยมีความเที่ยงตรงสูง ใช้ระบบเกลียวแบบพิเศษ

ข้อมูลจำเพาะ ● เส้นผ่านศูนย์กลางก้าน: 6.35 มม.  
ประเทศที่ผลิต ● ญี่ปุ่น

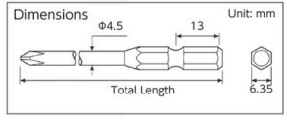

Order Unit: 10 Pcs

Order Code	Item No.	Price (per pcs)	Q'ty Per Pack (pcs)	Blade Edge	Total Length (mm)	Hardness
437-3707	TB16-2-65H	52THB*	10	⊕2 x 4.5	65	H
437-3715	TB16-2-100H	66THB*	10	⊕2 x 4.5	100	H
437-3723	TB16-2-150H	86THB*	10	⊕2 x 4.5	150	H

Tip: With Magnet

Order Unit: 10 Pcs

Order Code	Item No.	Price (per pcs)	Q'ty Per Pack (pcs)	Blade Edge	Total Length (mm)	Hardness
437-3731	TBM16-2-65H	55THB*	10	⊕2 x 4.5	65	H
437-3740	TBM16-2-100H	66THB*	10	⊕2 x 4.5	100	H
437-3758	TBM16-2-150H	86THB*	10	⊕2 x 4.5	150	H

**TRUSCO**

คุณสมบัติ ● ดอกขันด้วยไฟฟ้าพร้อมกับโครงสร้างส่วนยื่นออกมาแบบคู่บนพื้นผิวสำหรับการขันสกรูแบบใช้แรงกระแทก ● ผิวเคลือบไฟฟ้าซึ่งเพิ่มความแข็งแรงและเรียบลื่น และไม่เกิดสนิม

ข้อมูลจำเพาะ ● เส้นผ่านศูนย์กลางก้าน: 6.35 มม. ● คมตัด: แมเหล็ก

วัสดุ ● อัลลอยพิเศษ ประเทศที่ผลิต ● ญี่ปุ่น

"Bit for Gripping Screws" (with magnet)

คุณสมบัติ ● ดอกขันด้วยไฟฟ้าพร้อมกับโครงสร้างส่วนยื่นออกมาแบบคู่บนพื้นผิวสำหรับการขันสกรูแบบใช้แรงกระแทก ● ผิวเคลือบไฟฟ้าซึ่งเพิ่มความแข็งแรงและเรียบลื่น และไม่เกิดสนิม

ข้อมูลจำเพาะ ● เส้นผ่านศูนย์กลางก้าน: 6.35 มม. ● คมตัด: แมเหล็ก

วัสดุ ● อัลลอยพิเศษ ประเทศที่ผลิต ● ญี่ปุ่น

Order Unit: 1 Pack

Order Code	Item No.	Price (per pack)	Blade Edge	Total Length (mm)	Hardness	Q'ty Per Pack (pcs)
768-7010	TKB-D2-65	158THB	⊕2	65	H	2
768-6994	TKB-D2-100	198THB	⊕2	100	H	2
768-7001	TKB-D2-150	263THB	⊕2	150	H	2

**TRUSCO**

คุณสมบัติ ● ใช้เหล็กกล้าอัลลอยพิเศษ มีความทนทานเป็นพิเศษ  
● ได้ตามมาตรฐาน JIS และ JCS ผลิตโดยมีความเที่ยงตรงสูง ใช้ระบบเกลียวแบบพิเศษ

ข้อมูลจำเพาะ ● เส้นผ่านศูนย์กลางก้าน: 6.35 มม. ● คมตัด: แมเหล็ก

วัสดุ ● เหล็กกล้าอัลลอยพิเศษ ประเทศที่ผลิต ● ญี่ปุ่น

Stepped Screwdriver Bit

คุณสมบัติ ● ใช้เหล็กกล้าอัลลอยพิเศษ มีความทนทานเป็นพิเศษ  
● ได้ตามมาตรฐาน JIS และ JCS ผลิตโดยมีความเที่ยงตรงสูง ใช้ระบบเกลียวแบบพิเศษ

ข้อมูลจำเพาะ ● เส้นผ่านศูนย์กลางก้าน: 6.35 มม. ● คมตัด: แมเหล็ก

วัสดุ ● เหล็กกล้าอัลลอยพิเศษ ประเทศที่ผลิต ● ญี่ปุ่น

Order Unit: 10 Pcs

Order Code	Item No.	Price (per pcs)	Q'ty Per Pack (pcs)	Blade Edge	Total Length (mm)	Hardness
856-3513	TBM14-0-65H	56THB*	10	⊕0	65	H

1367

สินค้าบางรายการไม่สามารถนำเข้าได้      สินค้าบางรายการไม่สามารถใช้กับไฟที่ไทยได้      จำนวนการสั่งซื้อขั้นต่ำ /ราคา : 1 ชิ้น



**"Step W Groove Bit" (with magnet)**

คุณสมบัติ ● เหล็กบาง 4.5 มม. เหมาะสำหรับขันสกรูในรูบาง ในอุปกรณ์ต่อสายไฟ และชิ้นส่วนภายในของอุปกรณ์อิเล็กทรอนิกส์ของตู้ปรับโหมด ● ใช้เหล็กกล้าอัลลอยพิเศษ มีความทนทานเป็นพิเศษ ● เป็นแบบร่องตัว W ที่สามารถเข้าได้กับหัวขนาด 13 มม. และ 9.5 มม. ของเครื่องมือไฟฟ้าแบบร่องกลม

ข้อมูลจำเพาะ ● เส้นผ่านศูนย์กลางก้าน: 6.35 มม. ● คมตัด: แม่เหล็ก ประเทศที่ผลิต ● ญี่ปุ่น

Order Unit: 1 Pack

Order Code	Item No.	Price (per pack)	Blade Edge	Total Length (mm)	Hardness	Q'ty Per Pack (pcs)
299-6138	TWB16-2065	484THB	⊕2	65	H	10
299-6146	TWB16-2100	589THB	⊕2	100	H	10
299-6154	TWB16-2150	726THB	⊕2	150	H	10

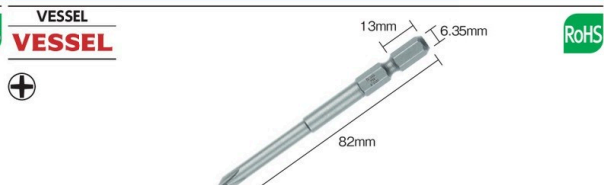

**Screwdriver Bit**

คุณสมบัติ ● เป็นดอกไขควงไฟฟ้า

ข้อมูลจำเพาะ ● ใช้ร่วมกับ:A16 type ● เส้นผ่านศูนย์กลางก้าน: 6.35 มม.

ประเทศที่ผลิต ● ญี่ปุ่น

Order Unit: 10 Pcs

Order Code	Item No.	Price (per pcs)	Q'ty Per Pack (pcs)	Blade Edge	Total Length (mm)	Hardness
371-3687	D81-2-82H	95THB*	10	⊕2	82	H
371-3695	D81-2-82X	102THB*	10	⊕2	82	X
371-3679	D81-2-82E	95THB*	10	⊕2	82	E

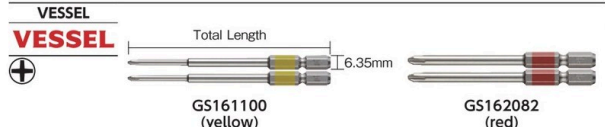

**"Single End GO-SAI Bit" (with magnet)**

คุณสมบัติ ● ชนิดแกนบาง สะดวกต่อการทำงานในพื้นที่แคบ ● พิมพ์สีบนพื้นผิวทึบทั้งหมด จึงไม่มีส่วนที่ไม่ชัดเหมือนผลิตภัณฑ์ทั่วไป และมีขอบที่คม (ไม่รวมความยาวทั้งหมด 200/300 มม.) ● มีคุณสมบัติความแน่นพอดีเนื่องจากคมตัดถูกทำขึ้นอย่างละเอียด

ข้อมูลจำเพาะ ● ใช้เหล็กกล้าชุบแข็ง (ความแข็งสูงสุด HRC62) เป็นวัสดุทำดอกไขควง ● เส้นผ่านศูนย์กลางก้าน: 6.35 มม. ● คมตัด: แม่เหล็ก

ใช้ร่วมกับไขควงไฟฟ้า 18V ประเทศที่ผลิต ● ญี่ปุ่น

Order Unit: 1 Pack

Order Code	Item No.	Price (per pack)	Color	Blade Edge	Total Length (mm)	Q'ty Per Pack (pcs)
102-6742	GS161100	246THB	Yellow	⊕1	100	2
102-6746	GS162082	217THB	Red	⊕2	82	2
102-6749	GS162150	300THB	Red	⊕2	150	2



**"High Hardness Bit" (with magnet)**

คุณสมบัติ ● ดอกมีความแข็งสูงสำหรับสกรูที่แข็ง เช่น สกรูเกลียวทึบ/สกรูอิงแผ่นผ้า และสกรูเหล็กกล้าไร้สนิม ● ความแข็งสูง ด้านทานความสึกได้เป็นอย่างดี

ข้อมูลจำเพาะ ● เส้นผ่านศูนย์กลางก้าน: 6.35 มม. ● คมตัด: แม่เหล็ก

ประเทศที่ผลิต ● ญี่ปุ่น

Order Unit: 1 Pack

Order Code	Item No.	Price (per pack)	Blade Edge	Total Length (mm)	Hardness	Q'ty Per Pack (pcs)
253-5220	AX162065	223THB	⊕2	65	X	2
253-5238	AX162100	265THB	⊕2	100	X	2

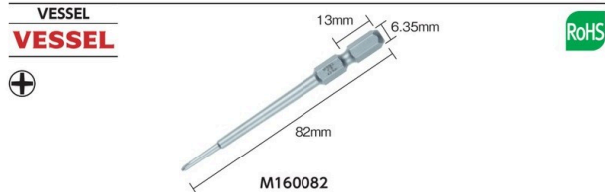

**"Bit for Precision Screws" (with magnet)**

คุณสมบัติ ● รูปทรงที่เรียกว่าหัวขั้วต่อการมองเห็นปลายดอก ● เหมาะสำหรับกรอกดกอล็อง คอมพิวเตอร์ และอุปกรณ์สำนักงาน ● ไขควงแรงขับเคลื่อน

ข้อมูลจำเพาะ ● เส้นผ่านศูนย์กลางก้าน: 6.35 มม. ● คมตัด: แม่เหล็ก

ประเทศที่ผลิต ● ญี่ปุ่น

Order Unit: 1 Pack

Order Code	Item No.	Price (per pack)	Blade Edge	Total Length (mm)	Q'ty Per Pack (pcs)
371-4322	M160082	226THB	⊕0	82	2

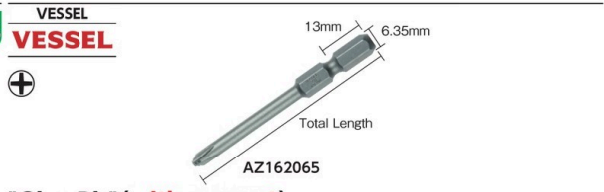

**"Giza Bit" (with magnet)**

คุณสมบัติ ● เหมาะสำหรับการทำงานในพื้นที่ที่ไม่มั่นคง เช่น การทำงานบนพาดานแขวนหรือแผ่นผนังยิปซัม ● มีปลายขรุขระสำหรับขันสกรูที่ป้องกันดอกไขควงสึกหลุด ให้ความทนทานของดอกไขควงที่เพิ่มขึ้นและป้องกันความเสียหายต่อหัวสกรู

ข้อมูลจำเพาะ ● เส้นผ่านศูนย์กลางก้าน: 6.35 มม. ● คมตัด: แม่เหล็ก ประเทศที่ผลิต ● ญี่ปุ่น

Order Unit: 1 Pack

Order Code	Item No.	Price (per pack)	Type	Blade Edge	Total Length (mm)	Q'ty Per Pack (pcs)
253-5050	AZ162065	215THB	Step	⊕2	65	2
253-5068	AZ162100	256THB	Step	⊕2	100	2
253-5076	AZ162150	327THB	Step	⊕2	150	2

**VESSEL**

**"Gold Bit" (with magnet)**

คุณสมบัติ ● สามารถใช้กับไขควงไฟฟ้า ไขควงแบตเตอรี่ ไขควงลม และไขควงกระแทก ● ป้องกันสนิมโดยอัตโนมัติ

ข้อมูลจำเพาะ ● เส้นผ่านศูนย์กลางก้าน: 6.35 มม. ● คมตัด: แม่เหล็ก

ประเทศที่ผลิต ● ญี่ปุ่น

Order Unit: 1 Pack

Order Code	Item No.	Price (per pack)	Type	Blade Edge	Total Length (mm)	Q'ty Per Pack (pcs)	Weight (g)
125-2780	GM166070	216THB	Step	⊕6.0	70	2	40
125-2798	GM161065	206THB	Step	⊕1.0	65	2	30
125-2801	GM161100	243THB	Step	⊕1.0	100	2	32
125-2810	GM162065	195THB	Step	⊕2.0	65	2	32
125-2828	GM162100	243THB	Step	⊕2.0	100	2	47
125-2836	GM162150	307THB	Step	⊕2.0	150	2	80
125-3611	GSAM8055	349THB	Box	Opposite Side 8.0	55	1	38
125-3620	GSAM9655	389THB	Box	Opposite Side 9.6	55	1	50
125-3719	GSB8055	195THB	Box	Opposite Side 8.0	55	1	38
125-3727	GSB9655	226THB	Box	Opposite Side 9.6	55	1	50

รหัสสั่งซื้อ **สินค้าเงิน** ... มีสินค้าสต็อกที่ประเทศอินเดียและประเทศไทย **สีแดง** ... มีสินค้าสต็อกที่ประเทศอินเดีย **สีเขียว** ... มีสินค้าสต็อกที่ประเทศไทย จำนวนการสั่งซื้อขั้นต่ำ /ราคา : 1 ชิ้น

Double End Bits  
Single End Bits  
Torsion Bits  
Bits for Electric Screwdriver  
Bits for Special-Purpose  
Attachments for Bits

1369 Driver Bits

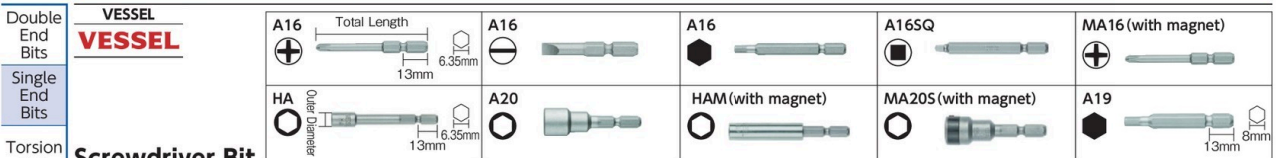

Screwdriver Bit

คุณสมบัติ ●ช่วยควบคุมภาพและรักษาด้านหน้าไม่ให้สูงชันสำหรับการผลิตในปริมาณมากๆ ●ใช้เหล็กกล้าอัลลอยพิเศษ  
 ●โดยการควบคุมคุณภาพ จึงได้รับความนิยมในอุตสาหกรรมทั่วโลก สำหรับการใช้งานในสภาพแวดล้อมที่ทนได้ยาก ซึ่งอาจจะทำให้ดอกหักได้ ประเทศที่ผลิต ●ญี่ปุ่น

Shank Diameter 6.35mm

Order Unit: 10 Pcs						Order Unit: 10 Pcs							
Order Code	Item No.	Price (per pcs)	Qty Per Pack (pcs)	Blade Edge	Total Length (mm)	Hardness	Order Code	Item No.	Price (per pcs)	Qty Per Pack (pcs)	Blade Edge	Total Length (mm)	Hardness
125-5177	A16-13065H	82THB*	10	⊕1 x 3.0	65	H	125-5274	A16-4-65H	69THB*	10	Opposite Side 4	65	H
125-5185	A16-24565H	82THB*	10	⊕2 x 4.5	65	H	371-1293	A16-4-110H	90THB*	10	Opposite Side 4	110	H
125-5193	A16-6-045G	79THB*	10	⊖6	45	G	125-5282	A16-5-65G	69THB*	10	Opposite Side 5	65	G
125-5207	A16-6-070G	89THB*	10	⊖6	70	G	371-1307	A16-5-110G	90THB*	10	Opposite Side 5	110	G
125-5215	A16-8-45G	95THB*	10	⊖8	45	G	125-5291	A16-6-65G	72THB*	10	Opposite Side 6	65	G
125-5223	A16-8-70G	109THB*	10	⊖8	70	G	371-1315	A16-6-110G	90THB*	10	Opposite Side 6	110	G
125-5231	A16-10-52G	123THB*	10	⊖10	52	G	393-9936	A16SQ1-65	102THB*	10	SQ1	65	H
125-5240	A16-10-70G	138THB*	10	⊖10	70	G	393-9961	A16SQ2-65	89THB*	10	SQ2	65	H
371-1277	A16-2-65H	69THB*	10	Opposite Side 2	65	H	393-9944	A16SQ2-110	103THB*	10	SQ2	110	H
371-1269	A16-2-110H	90THB*	10	Opposite Side 2	110	H	393-9952	A16SQ2-150	130THB*	10	SQ2	150	H
125-5258	A16-2.5-65H	69THB*	10	Opposite Side 2.5	65	H	393-9995	A16SQ3-65	89THB*	10	SQ3	65	H
371-1251	A16-2.5-110H	90THB*	10	Opposite Side 2.5	110	H	393-9979	A16SQ3-110	103THB*	10	SQ3	110	H
125-5266	A16-3-65H	69THB*	10	Opposite Side 3	65	H	393-9987	A16SQ3-150	130THB*	10	SQ3	150	H
371-1285	A16-3-110H	90THB*	10	Opposite Side 3	110	H							

With Magnet

Order Unit: 10 Pcs						Order Unit: 10 Pcs							
Order Code	Item No.	Price (per pcs)	Qty Per Pack (pcs)	Blade Edge	Total Length (mm)	Hardness	Order Code	Item No.	Price (per pcs)	Qty Per Pack (pcs)	Blade Edge	Total Length (mm)	Hardness
125-5304	MA16-2-4.5-65H	83THB*	10	⊕2 x 4.5	65	H	125-5321	MA16-2-4.5-150H	136THB*	10	⊕2 x 4.5	150	H
125-5312	MA16-2-4.5-100H	103THB*	10	⊕2 x 4.5	100	H							

Order Unit: 1 Pcs						Order Unit: 1 Pcs							
Order Code	Item No.	Price (per pcs)	Blade Edge	Total Length (mm)	Outer Diameter (mm)	Hardness	Order Code	Item No.	Price (per pcs)	Blade Edge	Total Length (mm)	Outer Diameter (mm)	Hardness
371-4047	HA6.375	297THB	Opposite Side 6.3	75	10.0	-	125-5428	A20-9-6-60	205THB	Opposite Side 9.6	60	15.0	-
371-1447	A20-4-5-55	162THB	Opposite Side 4.5	55	7.5	-	125-5436	A20-10-60	205THB	Opposite Side 10	60	16.0	-
125-5339	A20-5-55	162THB	Opposite Side 5	55	8.5	-	125-5444	A20-10-100	302THB	Opposite Side 10	100	16.0	-
125-5347	A20-5-5-55	162THB	Opposite Side 5.5	55	9.0	-	125-5452	A20-11-60	209THB	Opposite Side 11	60	17.0	-
125-5355	A20-5-5-100	222THB	Opposite Side 5.5	100	9.0	-	125-5461	A20-12-60	219THB	Opposite Side 12	60	18.0	-
125-5363	A20-6-55	169THB	Opposite Side 6	55	10.0	-	371-1391	A20-12-100	342THB	Opposite Side 12	100	18.0	-
371-1455	A20-6-100	222THB	Opposite Side 6	100	10.0	-	125-5479	A20-13-60	226THB	Opposite Side 13	60	19.0	-
125-5371	A20-7-60	169THB	Opposite Side 7	60	13.5	-	125-5487	A20-13-100	352THB	Opposite Side 13	100	19.0	-
125-5380	A20-7-100	213THB	Opposite Side 7	100	13.5	-	125-5495	A20-14-60	239THB	Opposite Side 14	60	20.0	-
125-5398	A20-8-60	178THB	Opposite Side 8	60	13.5	-	371-1421	A20-15-60	260THB	Opposite Side 15	60	21.0	-
125-5401	A20-8-100	270THB	Opposite Side 8	100	13.5	-	371-1439	A20-17-60	290THB	Opposite Side 17	60	23.0	-
125-5410	A20-9-60	185THB	Opposite Side 9	60	15.0	-							

With Magnet

Order Unit: 1 Pcs						Order Unit: 1 Pcs							
Order Code	Item No.	Price (per pcs)	Blade Edge	Total Length (mm)	Outer Diameter (mm)	Hardness	Order Code	Item No.	Price (per pcs)	Blade Edge	Total Length (mm)	Outer Diameter (mm)	Hardness
371-4055	HAM6.375	670THB	Opposite Side 6.3	75	11.2	-	371-4373	MA20S3/855	453THB	Opposite Side 3/8 inch	55	16.0	-
371-4365	MA20S1055	453THB	Opposite Side 10	55	16.0	-	371-4381	MA20S5/1655	393THB	Opposite Side 5/16 inch	55	13.0	-

Shank Diameter 8mm

Order Unit: 10 Pcs						Order Unit: 10 Pcs							
Order Code	Item No.	Price (per pcs)	Qty Per Pack (pcs)	Blade Edge	Total Length (mm)	Hardness	Order Code	Item No.	Price (per pcs)	Qty Per Pack (pcs)	Blade Edge	Total Length (mm)	Hardness
125-5703	A19-5-65G	90THB*	10	Opposite Side 5	65	G	125-5746	A19-8-130G	126THB*	10	Opposite Side 8	130	G
125-5711	A19-6-65G	90THB*	10	Opposite Side 6	65	G	125-5754	A19-10-65S	155THB*	10	Opposite Side 10	65	S
125-5720	A19-6-130G	152THB*	10	Opposite Side 6	130	G	125-5762	A19-10-130S	223THB*	10	Opposite Side 10	130	S
125-5738	A19-8-65G	73THB*	10	Opposite Side 8	65	G							



"1/4-inch HEX Phillips Bits"

คุณสมบัติ ●ดอกสี่เหลี่ยมผืนผ้าปลาย 1/4 นิ้ว (6.35 มม.) ให้ความแข็งแรงและความเที่ยงตรง  
 ข้อมูลจำเพาะ ●เส้นผ่านศูนย์กลางก้าน: 6.35 มม. ประเทศที่ผลิต ●สวีตเซอร์แลนด์

Order Unit: 1 Pcs					
Order Code	Item No.	Price (per pcs)	Blade Edge	Total Length (mm)	Weight (g)
448-3880	C6-190-0	305THB	⊕0	25	4.5
448-3898	C6-190-1	305THB	⊕1	25	5.0
448-3901	C6-190-2	305THB	⊕2	25	5.0
448-3910	C6-190-3	305THB	⊕3	25	5.0
448-3928	C6-190-4	469THB	⊕4	33	12.0

"1/4 inch HEX Flat Head Driver Bit"

คุณสมบัติ ●ดอกปากแบนสี่เหลี่ยมผืนผ้าปลาย 1/4 นิ้ว (6.35 มม.) ให้ความแข็งแรงและความเที่ยงตรง  
 ข้อมูลจำเพาะ ●เส้นผ่านศูนย์กลางก้าน: 6.35 มม. ประเทศที่ผลิต ●สวีตเซอร์แลนด์

Order Unit: 1 Pcs					
Order Code	Item No.	Price (per pcs)	Blade Edge (mm)	Total Length (mm)	Weight (g)
448-3677	C6-135-1	352THB	⊖ 3.50 x 0.5	25	4.0
448-3685	C6-135-2	352THB	⊖ 4.00 x 0.6	25	4.0
448-3693	C6-135-3	352THB	⊖ 5.50 x 0.8	25	5.0
448-3707	C6-135-4	352THB	⊖ 6.25 x 1.0	25	6.0
448-3715	C6-135-5	469THB	⊖ 8.00 x 1.2	25	5.5
448-3723	C6-135-6	533THB	⊖ 10.00 x 1.6	25	7.5

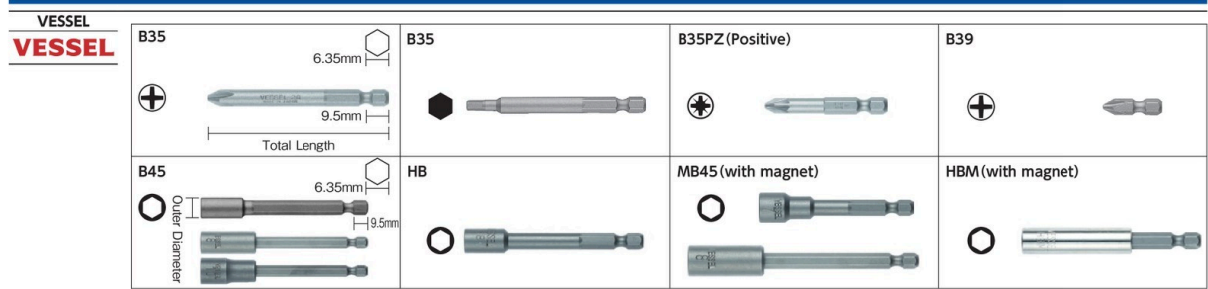

Double End Bits  
Single End Bits  
Torsion Bits  
Bits for Electric Screwdriver  
Bits for Special-Purpose  
Attachments for Bits

Screwdriver Bit



คุณสมบัติ ● ช่วยควบคุมภาพและรักษาด้านหน้าไม่ให้สูงชันสำหรับการผลิตในปริมาณมาก ● ใช้เหล็กกล้าอัลลอยพิเศษ  
● โดยการควบคุมคุณภาพ จึงได้รับความนิยมในอุตสาหกรรมทั่วโลก สำหรับการใช้งานในสภาวะแวดล้อมที่หนัก  
โดยยาก ซึ่งอาจจะทำให้ดอกหักได้  
ข้อมูลจำเพาะ ● เส้นผ่านศูนย์กลางก้าน: 6.35 มม. ประเทศที่ผลิต ● ญี่ปุ่น

Order Unit: 10 Pcs

Order Code	Item No.	Price (per pcs)	Q'ty Per Pack (pcs)	Blade Edge	Total Length (mm)	Hardness
371-2249	B35-1-50H	62THB**	10	⊕1.0	50	H
371-2257	B35-1-75H	72THB**	10	⊕1.0	75	H
371-2222	B35-1-4.5-100H	103THB**	10	⊕1.0	100	H
126-5717	B35-2-50G	62THB**	10	⊕2.0	50	G
371-2281	B35-2-50X	66THB**	10	⊕2.0	50	X
126-5725	B35-2-075H	72THB**	10	⊕2.0	75	H
126-5733	B35-2-075G	72THB**	10	⊕2.0	75	G
371-2290	B35-2-75X	82THB**	10	⊕2.0	75	X
126-5741	B35-2-075E	72THB**	10	⊕2.0	75	E
126-5750	B35-2-0100H	83THB**	10	⊕2.0	100	H
126-5768	B35-2-100G	83THB**	10	⊕2.0	100	G
126-5776	B35-2-0100E	83THB**	10	⊕2.0	100	E
371-2273	B35-2-4.5-100H	103THB**	10	⊕2.0	100	H
126-5784	B35-2-150H	116THB**	10	⊕2.0	150	H
126-5792	B35-2-150G	116THB**	10	⊕2.0	150	G
126-5806	B35-2-150E	116THB**	10	⊕2.0	150	E
126-5814	B35-3-075H	72THB**	10	⊕3.0	75	H
126-5822	B35-3-075E	72THB**	10	⊕3.0	75	E
371-2303	B35-3-0100H	83THB**	10	⊕3.0	100	H
371-2311	B35-3-100E	83THB**	10	⊕3.0	100	E
371-2338	B35-3-150G	116THB**	10	⊕3.0	150	G
126-5831	B35-6-075E	89THB**	10	⊕6.0	75	E

Order Unit: 10 Pcs

Order Code	Item No.	Price (per pcs)	Q'ty Per Pack (pcs)	Blade Edge	Total Length (mm)	Hardness
126-5849	B35-2-75H	89THB**	10	Opposite Side 2.0	75	H
126-5857	B35-2-100H	103THB**	10	Opposite Side 2.0	100	H
126-5865	B35-2.5-75H	89THB**	10	Opposite Side 2.5	75	H
126-5873	B35-2.5-100H	103THB**	10	Opposite Side 2.5	100	H
126-5881	B35-3-75H	89THB**	10	Opposite Side 3.0	75	H
126-5890	B35-3-100H	103THB**	10	Opposite Side 3.0	100	H
126-5903	B35-4-75H	89THB**	10	Opposite Side 4.0	75	H
126-5911	B35-4-0100H	103THB**	10	Opposite Side 4.0	100	H
126-5920	B35-5-075G	89THB**	10	Opposite Side 5.0	75	G
126-5938	B35-5-100G	103THB**	10	Opposite Side 5.0	100	G
126-5946	B35-6-075G	89THB**	10	Opposite Side 6.0	75	G
126-5954	B35-6-100G	103THB**	10	Opposite Side 6.0	100	G
371-2346	B35PZ14.850	148THB**	10	PZ1.0	50	H
371-2354	B35PZ26.350	150THB**	10	PZ2.0	50	H
371-2362	B35PZ38.050	150THB**	10	PZ3.0	50	H
126-0782	B39-1-023H	49THB**	10	⊕1.0	23	H
126-0791	B39-2-23H	49THB**	10	⊕2.0	23	H
371-2427	B39-2-40H	52THB**	10	⊕2.0	40	H
371-2419	B39-2-100H	79THB**	10	⊕2.0	100	H
371-2435	B39TW1-40	246THB**	10	TW1.0	40	-
371-2443	B39TW2-40	246THB**	10	TW2.0	40	-
371-2451	B39TW3-40	246THB**	10	TW3.0	40	-
371-2460	B39TW4-40	226THB**	10	TW4.0	40	-
371-2478	B39TW5-40	226THB**	10	TW5.0	40	-

Order Unit: 1 Pcs

Order Code	Item No.	Price (per pcs)	Blade Edge	Total Length (mm)	Outer Diameter (mm)	Hardness
126-6063	B45-5.5-75	195THB	Opposite Side 5.5	75	9.0	-
126-6071	B45-5.5-100	222THB	Opposite Side 5.5	100	9.0	-
126-6080	B45-6-100-10	222THB	Opposite Side 6.0	100	10.0	-
126-6098	B45-7-75	226THB	Opposite Side 7.0	75	13.5	-
126-6101	B45-7-100	253THB	Opposite Side 7.0	100	13.5	-
126-6110	B45-8-75	239THB	Opposite Side 8.0	75	13.5	-
126-6128	B45-8-100	270THB	Opposite Side 8.0	100	13.5	-

Order Unit: 1 Pcs

Order Code	Item No.	Price (per pcs)	Blade Edge	Total Length (mm)	Outer Diameter (mm)	Hardness
126-6136	B45-10-75	277THB	Opposite Side 10.0	75	16.0	-
126-6144	B45-10-100	302THB	Opposite Side 10.0	100	16.0	-
371-2681	B45-10-150	397THB	Opposite Side 10.0	150	16.0	-
127-7731	B45-12-100	342THB	Opposite Side 12.0	100	18.0	-
126-6161	B45-13-75	290THB	Opposite Side 13.0	75	19.0	-
126-6179	B45-13-100	376THB	Opposite Side 13.0	100	19.0	-
126-6187	B45-14-100	373THB	Opposite Side 14.0	100	20.0	-
371-4063	HB-6.3-75	297THB	Opposite Side 6.3	75	10.0	-

With Magnet

Order Unit: 1 Pcs

Order Code	Item No.	Price (per pcs)	Blade Edge	Total Length (mm)	Outer Diameter (mm)	Hardness
371-4420	MB45-8-75	564THB	Opposite Side 8.0	75	13.5	-
371-4411	MB45-8-100	604THB	Opposite Side 8.0	100	13.5	-
371-4403	MB45-10-75	570THB	Opposite Side 10.0	75	16.0	-
371-4390	MB45-10-100	614THB	Opposite Side 10.0	100	16.0	-
371-4446	MB45D-8-100	1,031THB	Opposite Side 8.0	100	13.0	-

Order Unit: 1 Pcs

Order Code	Item No.	Price (per pcs)	Blade Edge	Total Length (mm)	Outer Diameter (mm)	Hardness
371-4438	MB45D-10-100	1,196THB	Opposite Side 10.0	100	16.0	-
371-4462	MB45S-8-100	739THB	Opposite Side 8.0	100	13.0	-
371-4454	MB45S-10-100	840THB	Opposite Side 10.0	100	16.0	-
371-4071	HBM	670THB	Opposite Side 6.3	75	11.2	-

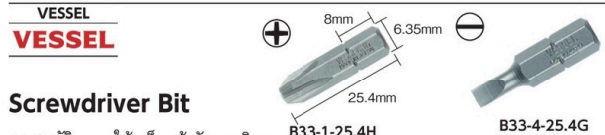

Screwdriver Bit

คุณสมบัติ ● ใช้เหล็กกล้าอัลลอยพิเศษ  
ข้อมูลจำเพาะ ● เส้นผ่านศูนย์กลางก้าน: 6.35 มม. ประเทศที่ผลิต ● ญี่ปุ่น

Order Unit: 10 Pcs

Order Code	Item No.	Price (per pcs)	Q'ty Per Pack (pcs)	Blade Edge	Total Length (mm)
371-1943	B33-1-25.4H	45THB**	10	⊕1	25.4
371-1960	B33-2-25.4H	45THB**	10	⊕2	25.4
371-1978	B33-4-25.4G	56THB**	10	⊕4	25.4
371-2001	B33-6-25.4G	49THB**	10	⊕6	25.4

Set

Order Unit: 1 Set

Order Code	Item No.	Price (per set)	Set Contents	Set Contents (piece)	Q'ty Per Set (pcs)
371-1935	B33	287THB	⊕1, 2, 3, ⊕4, 6 x 25.4, Holder	5	5

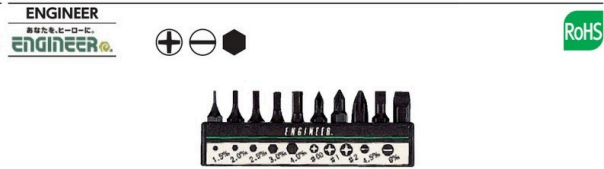

Bit Set (with magnet) DR-11

คุณสมบัติ ● ดอกไขควงที่ใช้บ่อยในการทำงานหลายรูปแบบ  
● สำหรับการจัดตั้งเครื่องจักร การแยกชิ้นส่วน การบำรุงรักษาอุปกรณ์ และการทำงานในโรงงาน  
ข้อมูลจำเพาะ ● เส้นผ่านศูนย์กลางก้าน: 6.35 มม. ● คมตัด: แม่เหล็ก  
เนื้อหาในชุด ● ⊕00, ⊕1, ⊕2, ⊖4.5, ⊖6 ● ดอกหกเหลี่ยม: 1.5, 2, 2.5, 3, 4  
ประเทศที่ผลิต ● ญี่ปุ่น

Order Unit: 1 Set

Order Code	Item No.	Price (per set)	Bit Length (mm)	Set Contents (piece)	Q'ty Per Set (pcs)	Weight (g)
368-7511	DR-11	626THB	30	10	10	67

รหัสสั่งซื้อ **สินค้าเงิน** ... มีสินค้าสต็อกที่ประเทศอินโดนีเซียและประเทศไทย **สีแดง** ... มีสินค้าสต็อกที่ประเทศอินโดนีเซีย **สีเขียว** ... มีสินค้าสต็อกที่ประเทศไทย จำนวนการสั่งซื้อขั้นต่ำ / ราคา : 1 ชิ้น



1371 Driver Bits

Double End Bits  
Single End Bits  
Torsion Bits  
Bits for Electric Screwdriver  
Bits for Special-Purpose  
Attachments for Bits

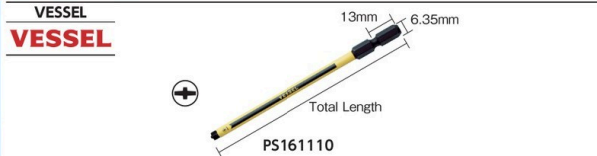

"Phillips and Head Flat Bit with Step" (with magnet)

คุณสมบัติ ● เป็นดอกไขควงที่เหมาะสมกับสกรูหัวแฉกและสกรูหัวผ่า ● มีท่อประกอบมาด้วย เพื่อป้องกันไฟฟ้าลัดวงจร ● เหมาะสำหรับติดตั้งสกรูเทอร์มินัลและตัวยึดสำหรับสายไฟบนแผงสวิตช์ รวมถึงงานเดินท่อหน้าและเครื่องปรับอากาศ  
ข้อมูลจำเพาะ ● เส้นผ่านศูนย์กลางก้าน: 6.35 มม. ● คมตัด: แม่เหล็ก  
ใช้งานได้กับไขควงไฟฟ้า 18V ประเทศที่ผลิต ● ญี่ปุ่น

Order Code	Item No.	Price (per pcs)	Blade Edge	Total Length (mm)	Weight (g)
438-7589	PS161110	339THB	± 1	110	20
438-7597	PS162110	339THB	± 2	110	28
438-7601	PS162150	376THB	± 2	150	36

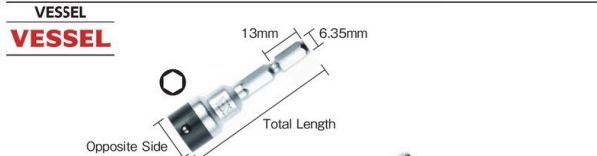

Nut Setter

คุณสมบัติ ● สำหรับขันยึดโบลท์และน็อตโดยใช้ล็อกแบบกลม  
ข้อมูลจำเพาะ ● เส้นผ่านศูนย์กลางก้าน: 6.35 มม.  
ประเทศที่ผลิต ● ญี่ปุ่น

Order Code	Item No.	Price (per pcs)	Opposite Side (inch)	Total Length (mm)	Weight (g)
371-5019	SB-5/16-55	179THB	5/16	55	25
371-5001	SB-3/8-55	195THB	3/8	55	30

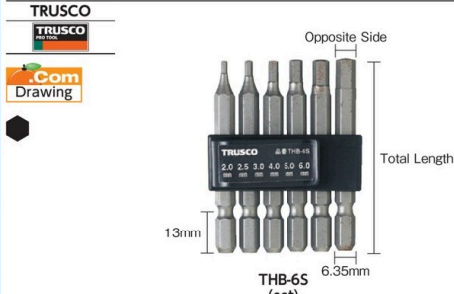

Set เนื้อหาในชุด ● ดอกไขควงหกเหลี่ยม 2.0/2.5/3.0/4.0/5.0/6.0 (เบอร์ละ 1 ดอก), ที่เก็บดอกไขควง

Order Code	Item No.	Price (per set)	Total Length (mm)	Set Contents (piece)	Q'ty Per Set (pcs)	Weight (g)
330-4019	THB-6S	423THB	65	6	6	146

Hexagon Bit (with magnet)

คุณสมบัติ ● เหมาะสำหรับขันสกรูหัวหกเหลี่ยม (สกรูหัวเหลี่ยมแบนและสลักเกลียว ฯลฯ)  
ข้อมูลจำเพาะ ● เส้นผ่านศูนย์กลางก้าน: 6.35 มม.  
● คมตัด: แม่เหล็ก  
ประเทศที่ผลิต ● ญี่ปุ่น

Order Code	Item No.	Price (per pcs)	Opposite Side (mm)	Total Length (mm)	Hardness	Weight (g)
765-2275	THBI-20	82THB	2.0	65	H	20
765-2283	THBI-25	82THB	2.5	65	H	20
765-2291	THBI-30	82THB	3.0	65	H	20
765-2305	THBI-40	82THB	4.0	65	H	20
765-2313	THBI-50	82THB	5.0	65	H	21
765-2321	THBI-60	82THB	6.0	65	H	22
765-2330	THBI-80	96THB	8.0	65	H	30
765-2267	THBI-100	123THB	10.0	65	H	35



Set เนื้อหาในชุด ● ดอกไขควงหกเหลี่ยม 2.0, 2.5, 3.0, 4.0, 5.0, 6.0 (เบอร์ละ 1 ดอก), ที่เก็บดอกไขควง

Order Code	Item No.	Price (per set)	Total Length (mm)	Set Contents (piece)	Q'ty Per Set (pcs)	Weight (g)
352-3748	THBL-6S	786THB	150	6	6	232

Long Hexagonal Bit (with magnet)

คุณสมบัติ ● เหมาะสำหรับขันสกรูหัวหกเหลี่ยม (สกรูหัวเหลี่ยมแบนและสลักเกลียว ฯลฯ)  
ข้อมูลจำเพาะ ● เส้นผ่านศูนย์กลางก้าน: 6.35 มม.  
● คมตัด: แม่เหล็ก  
ประเทศที่ผลิต ● ญี่ปุ่น

Order Code	Item No.	Price (per pcs)	Opposite Side (mm)	Total Length (mm)	Hardness	Weight (g)
765-2348	THBL-20	169THB	2.0	150	H	34
765-2356	THBL-25	169THB	2.5	150	H	34
765-2364	THBL-30	169THB	3.0	150	H	35
765-2372	THBL-40	169THB	4.0	150	H	36
765-2381	THBL-50	169THB	5.0	150	H	39
765-2399	THBL-60	169THB	6.0	150	H	42

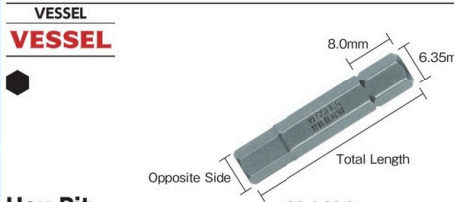

Hex Bit

คุณสมบัติ ● ใช้เหล็กกล้าอัลลอยพิเศษ  
ข้อมูลจำเพาะ ● เส้นผ่านศูนย์กลางก้าน: 6.35 มม.  
ประเทศที่ผลิต ● ญี่ปุ่น

Order Code	Item No.	Price (per pcs)	Q'ty Per Pack (pcs)	Opposite Side (mm)	Total Length (mm)	Weight (g)
371-1951	B33-2.5-25.4H	55THB*	10	2.5	25.4	8
371-1986	B33-4-33.3H	56THB*	10	4.0	33.3	8
371-1994	B33-5-33.3H	56THB*	10	5.0	33.3	9
371-2010	B33-6-33.3H	56THB*	10	6.0	33.3	10



Hex Bit (with magnet)

คุณสมบัติ ● ดอกสำหรับขันโบลท์ยึดอุปกรณ์กลและรถจักรยานยนต์  
ข้อมูลจำเพาะ ● เส้นผ่านศูนย์กลางก้าน: 6.35 มม. ● คมตัด: แม่เหล็ก  
ประเทศที่ผลิต ● ญี่ปุ่น

Order Code	Item No.	Price (per pcs)	Opposite Side (mm)	Total Length (mm)	Weight (g)
371-5035	SM16H020	102THB	2.0	65	21
371-5043	SM16H025	102THB	2.5	65	21
371-5051	SM16H030	102THB	3.0	65	21
371-5060	SM16H040	102THB	4.0	65	22
371-5078	SM16H050	102THB	5.0	65	23
371-5086	SM16H060	102THB	6.0	65	24
371-5094	SM16H080	120THB	8.0	65	29

1371

สินค้าบางรายการไม่สามารถนำเข้าได้ สินค้าบางรายการไม่สามารถใช้กับไฟที่ไทยได้ จำนวนการสั่งซื้อขั้นต่ำ /ราคา : 1 ชิ้น

**ANEX**

Opposite Side  
Total Length  
ACHX-1565  
13mm  
6.35mm

ACHX-2065  
ACHX-2015  
ACHX-2565  
ACHX-2515  
ACHX-3065  
ACHX-3015  
ACHX-4065  
ACHX-4015  
ACHX-1465

**"Hexagonal Wrench Colored Bit"**

คุณสมบัติ ● สามารถระบุขนาดได้ด้วยสี  
● ชิ้นส่วนที่มีสีจะไม่ติดในรูเมื่อติดตั้งด้วยไขควงไฟฟ้า ปลายไม่เคลือบทั้งสองด้าน

ข้อมูลจำเพาะ ● เส้นผ่านศูนย์กลางก้าน: 6.35 มม.

ประเทศที่ผลิต ● ญี่ปุ่น

Order Unit: 1 Pcs Kaneko Mfg Corporation

Order Code	Item No.	Price (per pcs)	Opposite Side (mm)	Total Length (mm)	Weight (g)
764-7590	ACHX-1565	143THB	1.5	65	20
407-1743	ACHX-2065	102THB	2.0	65	15
407-1735	ACHX-2015	185THB	2.0	150	29
407-1760	ACHX-2565	102THB	2.5	65	15
407-1751	ACHX-2515	185THB	2.5	150	29
407-1786	ACHX-3065	102THB	3.0	65	15
407-1778	ACHX-3015	185THB	3.0	150	29
407-1808	ACHX-4065	102THB	4.0	65	15
407-1794	ACHX-4015	185THB	4.0	150	33
434-2364	ACHX-1465	270THB	14.0	65	58



Set

Order Unit: 1 Set

Order Code	Item No.	Price (per set)	Set Contents	Set Contents (piece)	Qty Per Set (pcs)	Weight (g)
753-6461	ACHX4-65L	523THB	ACHX-5065, 6065, 8065, 1065	4	4	86
413-3617	ACHX5-65L	456THB	ACHX-2565, 3065, 4065, 5065, 6065	5	5	76
413-3609	ACHX5-150L	827THB	ACHX-2515, 3015, 4015, 5015, 6015	5	5	167
764-7603	ACHX9-65L	1,013THB	ACHX-1565, 2065, 2565, 3065, 4065, 5065, 6065, 8065, 1065	9	9	173

**NAC**

3C5007

**"Allen Bit"**

คุณสมบัติ ● ผลิตขึ้นจากวัสดุ การชุบแข็ง และเทคโนโลยีการขึ้นรูปโลหะที่มีพื้นฐานจากประสิทธิภาพการทำงานที่โดดเด่นในโรงงานประกอบรถยนต์

● รายการผลิตภัณฑ์ที่หลากหลายตั้งแต่ M1.6(ขอบตรงข้าม 1.5 มม.) ไปจนถึง M10 (ขอบตรงข้าม 8 มม.) และมีความยาวตั้งแต่ 70 ถึง 150 มม.

ข้อมูลจำเพาะ ● เส้นผ่านศูนย์กลางก้าน: 6.35 มม.

ประเทศที่ผลิต ● ญี่ปุ่น

Order Unit: 10 Pcs NAGAHORI INDUSTRY Co.Ltd.

Order Code	Item No.	Price (per pcs)	Q'ty Per Pack (pcs)	Opposite Side (mm)	Total Length (mm)	Weight (g)
324-8917	3C1507	198THB**	10	1.5	70	15.0
324-8925	3C2007	99THB**	10	2.0	70	15.5
324-8933	3C2010	116THB**	10	2.0	100	25.0
324-8941	3C2507	99THB**	10	2.5	70	15.5
324-8950	3C2510	116THB**	10	2.5	100	25.5
324-8968	3C3007	99THB**	10	3.0	70	15.5
324-8976	3C3010	116THB**	10	3.0	100	25.5
324-8984	3C3015	198THB**	10	3.0	150	40.5
324-8992	3C4007	99THB**	10	4.0	70	15.5
324-9000	3C4010	116THB**	10	4.0	100	25.5

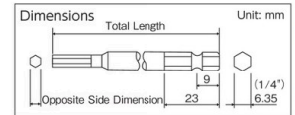

Order Unit: 10 Pcs

Order Code	Item No.	Price (per pcs)	Q'ty Per Pack (pcs)	Opposite Side (mm)	Total Length (mm)	Weight (g)
324-9018	3C4015	198THB**	10	4.0	150	40.5
324-9026	3C5007	99THB**	10	5.0	70	16.5
324-9034	3C5010	116THB**	10	5.0	100	25.5
324-9042	3C5015	198THB**	10	5.0	150	41.0
324-9051	3C6007	99THB**	10	6.0	70	17.0
324-9069	3C6010	116THB**	10	6.0	100	26.5
324-9077	3C6015	198THB**	10	6.0	150	42.0
324-9085	3C8007	160THB**	10	8.0	70	22.0
324-9093	3C8010	229THB**	10	8.0	100	31.5

**EIGHT**

EA-64 Series

Opposite Side  
Total Length  
6.35mm  
9.0mm

**Hexagonal Rod Bit Taper Head**

คุณสมบัติ ● ความทนต่อแรงขันเพิ่มขึ้น 10-20% เมื่อเทียบกับปลายกลมทั่วไป และใช้ในแนวเอียงได้ (0 ถึง 20°)

ข้อมูลจำเพาะ ● เส้นผ่านศูนย์กลางก้าน: 6.35 มม.

วัสดุ ● เหล็กกล้าอัลลอยพิเศษ

● SNCM+V พิเศษ (การชุบโครเมียมแข็ง)

ประเทศที่ผลิต ● ญี่ปุ่น

Order Unit: 1 Pcs EIGHT TOOL Co.Ltd.

Order Code	Item No.	Price (per pcs)	Opposite Side (mm)	Total Length (mm)	Weight (g)
432-8108	EA-64 2.5MMX75	315THB	2.5	75	17.0
432-8094	EA-64 2.5MMX100	329THB	2.5	100	24.5
432-8124	EA-64 3MMX75	315THB	3.0	75	18.0
432-8116	EA-64 3MMX100	329THB	3.0	100	24.5
432-8141	EA-64 4MMX75	315THB	4.0	75	18.0

Order Unit: 1 Pcs

Order Code	Item No.	Price (per pcs)	Opposite Side (mm)	Total Length (mm)	Weight (g)
432-8132	EA-64 4MMX100	329THB	4.0	100	25.0
432-8167	EA-64 5MMX75	315THB	5.0	75	18.0
432-8159	EA-64 5MMX100	329THB	5.0	100	25.0
432-8183	EA-64 6MMX75	315THB	6.0	75	18.5
432-8175	EA-64 6MMX100	329THB	6.0	100	25.5

รหัสสั่งซื้อ **สีน้ำเงิน** ... มีสินค้าสต็อกที่ประเทศอินโดนีเซียและประเทศไทย **สีแดง** ... มีสินค้าสต็อกที่ประเทศอินโดนีเซีย **สีเขียว** ... มีสินค้าสต็อกที่ประเทศไทย จำนวนการสั่งซื้อขั้นต่ำ / ราคา : 1 ชิ้น

1373 Driver Bits

Double End Bits  
Single End Bits  
Torsion Bits  
Bits for Electric Screwdriver  
Bits for Special-Purpose  
Attachments for Bits



Hex Bit for Electric Drill

คุณสมบัติ ●เหมาะสำหรับการประกอบและถอดโบลท์หัวหกเหลี่ยม  
●ขนาดเส้นผ่านศูนย์กลางใหญ่สุดถึง 17 มม.  
ข้อมูลจำเพาะ ●เส้นผ่านศูนย์กลางก้าน: 6.35 มม.  
ประเทศที่ผลิต ●ญี่ปุ่น

Order Unit: 1 Pcs TOP KOGYO Co.Ltd

Order Code	Item No.	Price (per pcs)	Opposite Side (mm)	Total Length (mm)	Weight (g)
452-1293	EHB-25	145THB	2.5	90	60
452-1307	EHB-30	145THB	3.0	90	60
452-1315	EHB-40	145THB	4.0	90	60
452-1323	EHB-50	145THB	5.0	90	60
452-1331	EHB-60	145THB	6.0	90	60
452-1340	EHB-80	172THB	8.0	90	60
452-1251	EHB-100	250THB	10.0	90	60
452-1269	EHB-120	250THB	12.0	90	70
452-1277	EHB-140	250THB	14.0	90	95
452-1285	EHB-170	273THB	17.0	90	130



Screwdriver Bit

คุณสมบัติ ●แบบถือด้วยด้ามเบิ้ลบอล ทำให้สามารถใช้งานกับไขควงลมและไขควงไฟฟ้าได้ (ขายแยก)  
ข้อมูลจำเพาะ ●เส้นผ่านศูนย์กลางก้าน: 6.35 มม. ●รูปทรงปลาย: หัวหกเหลี่ยม (หกเหลี่ยม)  
ประเทศที่ผลิต ●ญี่ปุ่น

Order Unit: 10 Pcs OHMISEIKI

Order Code	Item No.	Price (per pcs)	Q'ty Per Pack (pcs)	Type	Opposite Side (mm)	Total Length (mm)
323-2379	V32XH1.27-70-3	222THB	10	Step	1.27	70
323-2387	V32XH1.5-70-3	172THB	10	Step	1.50	70
323-2433	V32XH2-70-4	96THB	10	Step	2.00	70
323-2395	V32XH2-100-4	140THB	10	Step	2.00	100
323-2450	V32XH3-70	89THB	10	Straight	3.00	70



Ball Point Bit (with magnet)

คุณสมบัติ ●ง่ายต่อการใส่ในร่องสกรู และขันสกรูได้แม้มีมุมถึง 30°  
●รูปทรงที่เรียกว่าทำให้ง่ายต่อการมองเห็นหัวสกรู  
ข้อมูลจำเพาะ ●เส้นผ่านศูนย์กลางก้าน: 6.35 มม. ●คมตัด: แม่เหล็ก  
ประเทศที่ผลิต ●ญี่ปุ่น

Order Unit: 1 Pcs VESSEL CO.,INC.

Order Code	Item No.	Price (per pcs)	Opposite Side (mm)	Total Length (mm)	Weight (g)
327-1994	SM16BP40	136THB	4	82	24
327-2001	SM16BP50	136THB	5	82	26
327-2010	SM16BP60	136THB	6	82	27

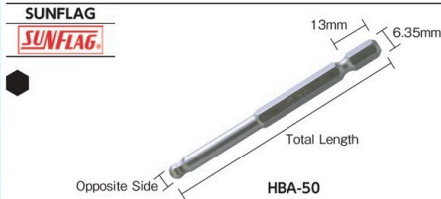

Ball Point Bit

คุณสมบัติ ●ง่ายต่อการจับรูเกลียวและหมุนในแนวทแยงมุม  
ข้อมูลจำเพาะ ●เส้นผ่านศูนย์กลางก้าน: 6.35 มม.  
ประเทศที่ผลิต ●ญี่ปุ่น

Order Unit: 1 Pcs SHINKI MANUFACTURING Co.Ltd

Order Code	Item No.	Price (per pcs)	Opposite Side (mm)	Total Length (mm)	Weight (g)
327-4217	HBA-40	143THB	4	85	26
327-4209	HBA-50	143THB	5	85	26
327-4195	HBA-60	143THB	6	85	26

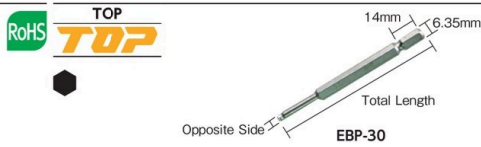

Ball Point Bit for Electric Drill

คุณสมบัติ ●สามารถจับรูเกลียวจากมุมต่างๆ ได้ คุณสามารถหมุนได้อย่างราบรื่น แม้นใน  
พื้นที่แคบ เช่น มุม ฯลฯ ●ใช้ถอดออกพิเศษเกรดสูงที่สุด อบอุ่นด้วยนิเกิลชุบ  
ไฟฟ้าความแม่นยำสูงและการป้องกันสนิม  
ข้อมูลจำเพาะ ●เส้นผ่านศูนย์กลางก้าน: 6.35 มม. ●มุมทำงาน: 20° ประเทศที่ผลิต ●ญี่ปุ่น

Order Unit: 1 Pcs TOP KOGYO Co.Ltd

Order Code	Item No.	Price (per pcs)	Opposite Side (mm)	Total Length (mm)	Weight (g)
382-7437	EBP-30	206THB	3	90	19
382-7445	EBP-40	206THB	4	90	20
382-7453	EBP-50	206THB	5	90	22
382-7461	EBP-60	206THB	6	90	23
382-7470	EBP-80	280THB	8	90	32

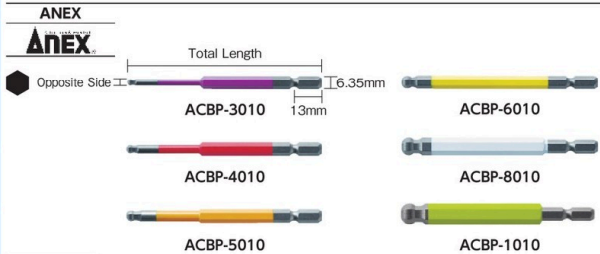

"Ball End Color Bit" (with magnet)

คุณสมบัติ ●สามารถระบุขนาดได้ด้วยสี  
ข้อมูลจำเพาะ ●เส้นผ่านศูนย์กลางก้าน: 6.35 มม.  
●คมตัด: แม่เหล็ก  
ประเทศที่ผลิต ●ญี่ปุ่น

Order Unit: 1 Pcs Kaneko Mfg Corporation

Order Code	Item No.	Price (per pcs)	Opposite Side (mm)	Total Length (mm)	Weight (g)
764-7573	ACBP-2010	168THB	2.0	100	17
764-7581	ACBP-2510	168THB	2.5	100	17
407-1689	ACBP-3010	143THB	3.0	100	19
753-6399	ACBP-3015	222THB	3.0	150	29
407-1697	ACBP-4010	143THB	4.0	100	21
753-6402	ACBP-4015	222THB	4.0	150	32
407-1701	ACBP-5010	143THB	5.0	100	23

1373

สินค้าบางรายการไม่สามารถนำเข้าได้ สินค้าบางรายการไม่สามารถใช้กับไฟฟ้ไทยได้ จำนวนการสั่งซื้อขั้นต่ำ /ราคา : 1 ชิ้น

**TRUSCO**

**THBA-40**

**THBA-3456 (set)**

Order Unit: 1 Pcs

Order Code	Item No.	Price (per pcs)	Opposite Side (mm)	Total Length (mm)	Hardness	Weight (g)
765-2216	THBA-30	106THB	3.0	85	H	16
765-2232	THBA-40	106THB	4.0	85	H	19
765-2241	THBA-50	106THB	5.0	85	H	20
765-2259	THBA-60	106THB	6.0	85	H	21

TRUSCO NAKAYAMA CORPORATION

**Ball Point Hexagon Bit (with magnet)**

คุณสมบัติ

- ดอกปลายกลมสามารถขันสกรูได้ แม้ว่าจะเสียดาย โดยทำมุมสูงสุดได้ 30°
- ง่ายต่อการยึดจับสกรู ทำให้ใช้งานได้ดีขึ้น

ข้อมูลจำเพาะ

- เส้นผ่านศูนย์กลางก้าน: 6.35 มม.
- คมตัด: แมเหล็ก

ประเทศที่ผลิต

- ญี่ปุ่น

Set เนื้อหาในชุด

- 3.0 มม., 4.0 มม., 5.0 มม., 6.0 มม.

Order Unit: 1 Set

Order Code	Item No.	Price (per set)	Weight (g)
765-2224	THBA-3456	484THB	110

**TRUSCO**

**THBAL-30**

**THBAL-60**

**THBAL-5SET (set with vinyl case)**

Order Unit: 1 Pcs

Order Code	Item No.	Price (per pcs)	Opposite Side (mm)	Total Length (mm)	Hardness	Weight (g)
856-3514	THBAL-30	172THB	3.0	150	H	29
856-3515	THBAL-40	172THB	4.0	150	H	32
856-3516	THBAL-50	172THB	5.0	150	H	36
856-3517	THBAL-60	172THB	6.0	150	H	38
856-3518	THBAL-80	233THB	8.0	150	H	58

TRUSCO NAKAYAMA CORPORATION

**Lock Ball Point Hexagon Bit (with magnet)**

คุณสมบัติ

- เนื่องจากส่วนปลายผ่านกระบวนการแบบหัวบอล จึงสามารถขันสกรูได้แม้มีมุมเกิดขึ้นในการใช้งานไขควง

การใช้งาน

- สำหรับการขันสกรูที่มีหมวกเหล็กและโบลต์ที่มีหัวหกเหลี่ยม

ข้อมูลจำเพาะ

- เส้นผ่านศูนย์กลางก้าน: 6.35 มม.
- คมตัด: แมเหล็ก

ประเทศที่ผลิต

- ญี่ปุ่น

Set (with a vinyl case)

Order Unit: 1 Set

Order Code	Item No.	Price (per set)	Set Contents	Qty Per Set (pcs)	Weight (g)
856-3519	THBAL-5SET	847THB	THBAL-30, 40, 50, 60, 80	5	193

**TRUSCO**

**THB-T10-65**

Dimensions Unit: mm

THB-T08-65 to THB-T30-65: 65, 37, 65, 13, 6.35

THB-T40-65: 65, 13, 6.35

Order Unit: 1 Pcs

Order Code	Item No.	Price (per pcs)	Blade Edge	Total Length (mm)	Weight (g)
768-6897	THB-T08-65	182THB	T8	65	9
768-6901	THB-T10-65	182THB	T10	65	10
768-6919	THB-T15-65	182THB	T15	65	10
768-6927	THB-T20-65	182THB	T20	65	11

TRUSCO NAKAYAMA CORPORATION

**Hex Lobe Bit (with magnet)**

คุณสมบัติ

- ใช้เหล็กกล้าอัลลอยพิเศษ มีความทนทานเป็นพิเศษ
- มีความทนทานเป็นพิเศษและอายุการใช้งานที่ยาวนาน
- ใช้ได้กับสกรูป้องกันการเจาะ
- ได้ตามมาตรฐาน JIS และ JCS ผลิตโดยมีความเที่ยงตรงสูง ใช้ระบบเกลียวแบบพิเศษ

ข้อมูลจำเพาะ

- เส้นผ่านศูนย์กลางก้าน: 6.35 มม.
- คมตัด: แมเหล็ก

ประเทศที่ผลิต

- ญี่ปุ่น

Order Unit: 1 Pcs

Order Code	Item No.	Price (per pcs)	Blade Edge	Total Length (mm)	Weight (g)
768-6935	THB-T25-65	182THB	T25	65	12
768-6943	THB-T27-65	182THB	T27	65	14
768-6951	THB-T30-65	182THB	T30	65	15
768-6960	THB-T40-65	182THB	T40	65	16

**VESSEL**

**A4T Series**

**A5T Series**

Order Unit: 1 Pcs

Order Code	Item No.	Price (per pcs)	Blade Edge	Total Length (mm)	Weight (g)
371-1609	A5T30-32	322THB	T30	32.0	9
371-1617	A5T40-32	322THB	T40	32.0	12
371-1625	A5T45-32	322THB	T45	32.0	12
371-1633	A5T50-32	322THB	T50	32.0	13

VESSEL CO.,INC.

**Torx® Bit**

คุณสมบัติ

- ดอกหัว Torx® ดอกสั้นพิเศษสำหรับสกรูที่ใช้ในรถยนต์

ข้อมูลจำเพาะ

- เส้นผ่านศูนย์กลางก้าน: 6.35 มม.

ประเทศที่ผลิต

- ญี่ปุ่น

**A4T Series**

Order Unit: 1 Pcs

Order Code	Item No.	Price (per pcs)	Blade Edge	Total Length (mm)	Weight (g)
371-1587	A4T6-25.4	305THB	T6	25.4	5
371-1595	A4T8-25.4	305THB	T8	25.4	5
371-1510	A4T10-25.4	305THB	T10	25.4	5
371-1528	A4T15-25.4	305THB	T15	25.4	6
371-1536	A4T20-25.4	305THB	T20	25.4	6
371-1544	A4T25-25.4	305THB	T25	25.4	6
371-1552	A4T27-25.4	305THB	T27	25.4	6
371-1561	A4T30-25.4	305THB	T30	25.4	6
371-1579	A4T40-25.4	305THB	T40	25.4	6

รหัสสั่งซื้อ **สีน้ำเงิน** ... มีสินค้าสต็อกที่ประเทศอินโดนีเซียและประเทศไทย **สีแดง** ... มีสินค้าสต็อกที่ประเทศอินโดนีเซีย **สีเขียว** ... มีสินค้าสต็อกที่ประเทศไทย

RoHS

Double End Bits

Single End Bits

Torsion Bits

Bits for Electric Screwdriver

Bits for Special-Purpose

Attachments for Bits

RoHS

RoHS

1375 Driver Bits

Double End Bits  
Single End Bits  
Torsion Bits  
Bits for Electric Screwdriver  
Bits for Special-Purpose  
Attachments for Bits

VESEL  
**VESEL**  
**Torx® Bit**

คุณสมบัติ ● ดอกไขควงพิเศษสำหรับสกรู Torx®  
ข้อมูลจำเพาะ ● เส้นผ่านศูนย์กลางก้าน: 6.35 มม.  
ประเทศที่ผลิต ● ญี่ปุ่น



**J Torx®**

Order Unit: 1 Pcs

VESEL CO.,INC. Order Unit: 1 Pcs

Order Code	Item No.	Price (per pcs)	Blade Edge	Total Length (mm)	Weight (g)	Order Code	Item No.	Price (per pcs)	Blade Edge	Total Length (mm)	Weight (g)
169-8044	JT6X75	302THB	T6	75	11	169-8141	JT25X75	302THB	T25	75	14
169-8052	JT6X100	342THB	T6	100	13	169-8150	JT25X100	342THB	T25	100	17
169-8061	JT8X75	302THB	T8	75	11	169-8168	JT27X75	302THB	T27	75	15
169-8079	JT8X100	342THB	T8	100	15	169-8176	JT27X100	342THB	T27	100	19
169-8087	JT10X75	302THB	T10	75	11	169-8184	JT30X75	302THB	T30	75	17
169-8095	JT10X100	342THB	T10	100	15	169-8192	JT30X100	342THB	T30	100	22
169-8109	JT15X75	302THB	T15	75	12	169-8206	JT40X75	302THB	T40	75	21
169-8117	JT15X100	342THB	T15	100	15	169-8214	JT40X100	342THB	T40	100	28
169-8125	JT20X75	302THB	T20	75	13	169-8222	JT45X75	302THB	T45	75	25
169-8133	JT20X100	342THB	T20	100	17	169-8231	JT45X100	342THB	T45	100	35

**J Torx® Bit with Anti-tampering**

Order Unit: 1 Pcs

Order Unit: 1 Pcs

Order Code	Item No.	Price (per pcs)	Blade Edge	Total Length (mm)	Weight (g)	Order Code	Item No.	Price (per pcs)	Blade Edge	Total Length (mm)	Weight (g)
169-8249	JT6HX75	312THB	T6H	75	11	169-8311	JT20HX100	353THB	T20H	100	17
371-4233	JT6HX100	360THB	T6H	100	13	169-8320	JT25HX75	312THB	T25H	75	14
169-8257	JT8HX75	312THB	T8H	75	11	169-8338	JT25HX100	353THB	T25H	100	17
371-4250	JT8HX100	360THB	T8H	100	15	169-8346	JT27HX75	312THB	T27H	75	15
169-8265	JT10HX75	312THB	T10H	75	11	169-8354	JT27HX100	353THB	T27H	100	19
169-8273	JT10HX100	353THB	T10H	100	15	169-8362	JT30HX75	312THB	T30H	75	17
169-8281	JT15HX75	312THB	T15H	75	12	169-8371	JT30HX100	353THB	T30H	100	22
169-8290	JT15HX100	353THB	T15H	100	15	169-8389	JT40HX75	312THB	T40H	75	21
169-8303	JT20HX75	312THB	T20H	75	13	169-8397	JT40HX100	353THB	T40H	100	28

VESEL  
**VESEL**



Total Length  
**V5T4065**  
(V5 Torx® Bit)

**VT2065**  
(V Torx® Bit)

**Torx® Bit**

คุณสมบัติ ● ดอกหัว Torx® ดอกพิเศษสำหรับสกรูที่ใช้ในรถยนต์  
ประเทศที่ผลิต ● ญี่ปุ่น

**V5 Torx® Bit** ข้อมูลจำเพาะ ● เส้นผ่านศูนย์กลางก้าน: 8 มม.

Order Unit: 1 Pcs

VESEL CO.,INC. Order Unit: 1 Pcs

Order Code	Item No.	Price (per pcs)	Blade Edge	Total Length (mm)	Weight (g)	Order Code	Item No.	Price (per pcs)	Blade Edge	Total Length (mm)	Weight (g)
371-5434	V5T2565	360THB	T25	65	18	371-5493	V5T4065	360THB	T40	65	23
371-5426	V5T25110	400THB	T25	110	28	371-5485	V5T40110	400THB	T40	110	37
371-5451	V5T2765	360THB	T27	65	19	371-5515	V5T4565	360THB	T45	65	25
371-5442	V5T27110	400THB	T27	110	31	371-5507	V5T45110	400THB	T45	110	41
371-5477	V5T3065	360THB	T30	65	20	371-5531	V5T5065	360THB	T50	65	26
371-5469	V5T30110	400THB	T30	110	31	371-5523	V5T50110	400THB	T50	110	46

**V Torx® Bit** ข้อมูลจำเพาะ ● เส้นผ่านศูนย์กลางก้าน: 6.35 มม.

Order Unit: 1 Pcs

Order Unit: 1 Pcs

Order Code	Item No.	Price (per pcs)	Blade Edge	Total Length (mm)	Weight (g)	Order Code	Item No.	Price (per pcs)	Blade Edge	Total Length (mm)	Weight (g)
371-5558	VT1065	287THB	T10	65	10	371-5663	VT25110	322THB	T25	110	19
371-5540	VT10110	322THB	T10	110	16	371-5710	VT2765	287THB	T27	65	13
371-5591	VT1565	287THB	T15	65	11	371-5701	VT27110	322THB	T27	110	21
371-5582	VT15110	322THB	T15	110	16	371-5752	VT3065	287THB	T30	65	15
371-5639	VT2065	287THB	T20	65	11	371-5744	VT30110	322THB	T30	110	25
371-5621	VT20110	322THB	T20	110	17	371-5795	VT4065	287THB	T40	65	18
371-5671	VT2565	287THB	T25	65	12	371-5787	VT40110	322THB	T40	110	29

**V Torx® Bit with Anti-tampering** ข้อมูลจำเพาะ ● เส้นผ่านศูนย์กลางก้าน: 6.35 มม.

Order Unit: 1 Pcs

Order Unit: 1 Pcs

Order Code	Item No.	Price (per pcs)	Blade Edge	Total Length (mm)	Weight (g)	Order Code	Item No.	Price (per pcs)	Blade Edge	Total Length (mm)	Weight (g)
371-5833	VT8H65	293THB	T8H	65	10	371-5698	VT25H65	293THB	T25H	65	12
371-5825	VT8H110	335THB	T8H	110	15	371-5680	VT25H110	335THB	T25H	110	19
371-5574	VT10H65	293THB	T10H	65	10	371-5736	VT27H65	293THB	T27H	65	13
371-5566	VT10H110	335THB	T10H	110	16	371-5728	VT27H110	335THB	T27H	110	21
371-5612	VT15H65	293THB	T15H	65	11	371-5779	VT30H65	293THB	T30H	65	15
371-5604	VT15H110	335THB	T15H	110	16	371-5761	VT30H110	335THB	T30H	110	25
371-5655	VT20H65	293THB	T20H	65	11	371-5817	VT40H65	293THB	T40H	65	19
371-5647	VT20H110	335THB	T20H	110	17	371-5809	VT40H110	335THB	T40H	110	29

1375

สินค้าบางรายการไม่สามารถนำเข้าได้ สินค้าบางรายการไม่สามารถใช้กับไฟฟ้ไทยได้ ราคาไม่รวมภาษีมูลค่าเพิ่ม



**ANEX**  
ACTX-2565N ACTX-2765N ACTX-3065N ACTX-4065N

**"Hex Lobe Color Bit"**

คุณสมบัติ ● ดอกไขควงหกเหลี่ยมใช้กับรูป้องกันการเจาะ ● สามารถระบุขนาดได้ด้วยสี  
● ดอกไขควงมีความแข็งแรง  
● ชิ้นส่วนที่มีสีจะไม่ติดในรูเมื่อติดตั้งด้วยไขควงไฟฟ้า ปลายไม่เคลือบทั้งสองด้าน

ข้อมูลจำเพาะ ● เส้นผ่านศูนย์กลางก้าน: 6.35 มม. ประเทศที่ผลิต ● ญี่ปุ่น

Order Unit: 1 Pcs Kaneko Mfg Corporation

Order Code	Item No.	Price (per pcs)	Blade Edge	Total Length (mm)	Weight (g)
753-6551	ACTX-2065N	206THB	T20	65	11
753-6569	ACTX-2565N	206THB	T25	65	12
753-6577	ACTX-2765N	206THB	T27	65	13
753-6585	ACTX-3065N	206THB	T30	65	14
753-6593	ACTX-4065N	206THB	T40	65	16



**VESSEL**  
SMVT25H

**Torx® Anti-tampering Bit (with magnet)**

คุณสมบัติ ● ดอกหัว Torx® ดอกพิเศษสำหรับสกรูที่ใช้ในรถยนต์ ● ชนิดมีรูตรงกลางเพื่อป้องกันการเจาะ  
ข้อมูลจำเพาะ ● เส้นผ่านศูนย์กลางก้าน: 6.35 มม. ● คมตัด: แม่เหล็ก

ประเทศที่ผลิต ● ญี่ปุ่น

Order Unit: 1 Pcs VESSEL CO.,INC.

Order Code	Item No.	Price (per pcs)	Blade Edge	Total Length (mm)	Weight (g)
371-5108	SMVT08H	293THB	T8H	65	17
371-5116	SMVT10H	293THB	T10H	65	17
371-5124	SMVT15H	293THB	T15H	65	17
371-5132	SMVT20H	293THB	T20H	65	19
371-5141	SMVT25H	293THB	T25H	65	19
371-5159	SMVT27H	293THB	T27H	65	20
371-5167	SMVT30H	293THB	T30H	65	21
371-5175	SMVT40H	293THB	T40H	65	23



**VESSEL**  
KDB-SQ3

**"Corner Edge Bit" (with magnet)**

คุณสมบัติ ● หัวแบบ Head swing ที่เหมาะสำหรับการติดตั้งชิ้นส่วนที่มีการเสริมเพื่อป้องกันแผ่นดินไหว

ข้อมูลจำเพาะ ● เส้นผ่านศูนย์กลางก้าน: 6.35 มม. ● คมตัด: แม่เหล็ก

ใช้งานได้กับไขควงไฟฟ้า 18V

ประเทศที่ผลิต ● ญี่ปุ่น



Order Unit: 1 Pcs VESSEL CO.,INC.

Order Code	Item No.	Price (per pcs)	Blade Edge	Total Length (mm)	Weight (g)
448-7354	KDB-SQ3	646THB	SQ3	100	42

**Replacement Bit**

Order Unit: 1 Pcs

Order Code	Item No.	Price (per pcs)	Blade Edge	Total Length (mm)	Compatible Body	Weight (g)
448-7362	KDB-SQ3K	168THB	SQ3	35	KDB-SQ3	14

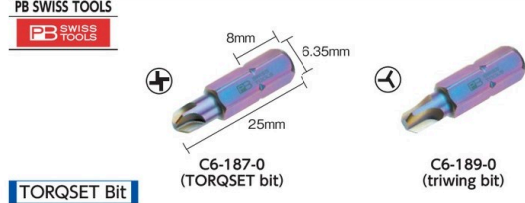

**PB SWISS TOOLS**  
C6-187-0 (TORQSET bit) C6-189-0 (trwing bit)

Order Unit: 1 Pcs PB SWISS TOOLS

Order Code	Item No.	Price (per pcs)	Blade Edge	Total Length (mm)	Weight (g)
448-3731	C6-187-0	403THB	#0	25	5.0
448-3740	C6-187-1	403THB	#1	25	5.0
448-3766	C6-187-2	403THB	#2	25	5.0
448-3774	C6-187-3	403THB	#3	25	5.0
448-3782	C6-187-4	403THB	#4	25	5.0
448-3791	C6-187-5	403THB	#5	25	5.0
448-3804	C6-187-6	403THB	#6	25	5.0
448-3812	C6-187-8	403THB	#8	25	5.5
448-3758	C6-187-10	403THB	#10	25	5.5

**"1/4 Bit"**

คุณสมบัติ ● ส่วนปลาย 1/4 นิ้ว (6.35 มม.) ให้ความแข็งแรงและความเที่ยงตรง

ข้อมูลจำเพาะ ● เส้นผ่านศูนย์กลางก้าน: 6.35 มม.

ประเทศที่ผลิต ● สวิตเซอร์แลนด์

**Triwing Bit**

Order Unit: 1 Pcs

Order Code	Item No.	Price (per pcs)	Blade Edge	Total Length (mm)	Weight (g)
448-3821	C6-189-0	423THB	#0	25	5.5
448-3839	C6-189-1	423THB	#1	25	5.0
448-3847	C6-189-2	423THB	#2	25	5.0
448-3855	C6-189-3	423THB	#3	25	5.0
448-3863	C6-189-4	423THB	#4	25	5.0
448-3871	C6-189-5	423THB	#5	25	5.0

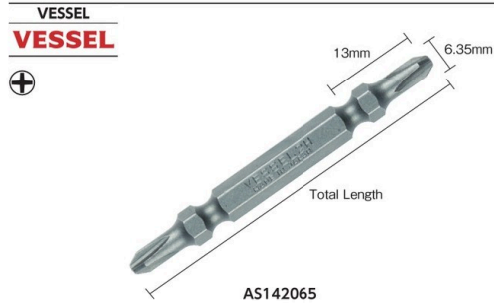

**VESSEL**  
AS142065

**"Slender Bit" (with magnet)**

คุณสมบัติ ● ส่วนปลายที่แคบทำให้เกิดการบิดซึ่งจะดูดซับแรงสะท้อนเมื่อใช้ขันสกรูขนาดเล็ก  
เรียบวาง สามารถขันสกรูได้โดยไม่ต้องทำสายหัวสกรู

ข้อมูลจำเพาะ ● เส้นผ่านศูนย์กลางก้าน: 6.35 มม. ● คมตัด: แม่เหล็ก

ประเทศที่ผลิต ● ญี่ปุ่น

**Bit Belt Set**

Order Unit: 1 Set

Order Code	Item No.	Price (per set)	Bit Belt Set Contents	Weight (g)
253-4967	BW180	390THB	⊕2 x 65 (5 pieces)	87
253-4975	BW181	489THB	⊕2 x 110 (5 pieces)	142

รหัสสั่งซื้อ **สีน้ำเงิน** ... มีสินค้าสต็อกที่ประเทศอินโดนีเซียและประเทศไทย **สีแดง** ... มีสินค้าสต็อกที่ประเทศอินโดนีเซีย **สีเขียว** ... มีสินค้าสต็อกที่ประเทศไทย

1377 Driver Bits

Double End Bits  
Single End Bits  
Torsion Bits  
Bits for Electric Screwdriver  
Bits for Special-Purpose  
Attachments for Bits

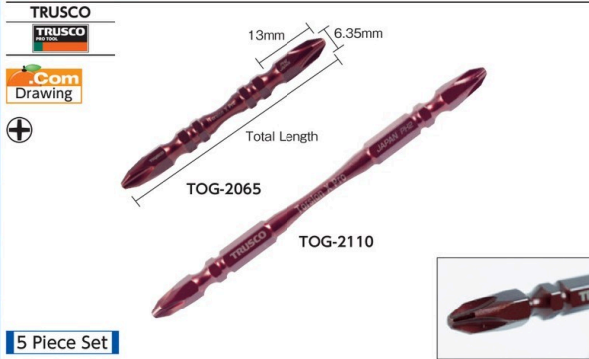

"Torsion X Probit" (with magnet)



คุณสมบัติ ● โดยการขึ้นรูปด้วยแรงขึ้น โดยการรับแรงขึ้นการหมุนด้านขวาและซ้าย มี ความทนทานของปลายที่ตีขึ้นมาก  
ข้อมูลจำเพาะ ● เส้นผ่านศูนย์กลางก้าน: 6.35 มม.  
● คมตัด: แมเหล็ก  
ประเทศที่ผลิต ● ญี่ปุ่น

2 Pieces Set

Order Unit: 1 Pack		TRUSCO NAKAYAMA CORPORATION			
Order Code	Item No.	Price (per pack)	Blade Edge	Total Length (mm)	Q'ty Per Pack (pcs)
819-1789	TOG-2065	172THB	⊕2	65	2
819-1792	TOG-2110	215THB	⊕2	110	2

10 Piece Set

Order Unit: 1 Pack		TRUSCO NAKAYAMA CORPORATION			
Order Code	Item No.	Price (per pack)	Blade Edge	Total Length (mm)	Q'ty Per Pack (pcs)
819-1791	TOG-2065-10	810THB	⊕2	65	10
819-1794	TOG-2110-10	1,029THB	⊕2	110	10

5 Piece Set

Order Unit: 1 Pack		TRUSCO NAKAYAMA CORPORATION			
Order Code	Item No.	Price (per pack)	Blade Edge	Total Length (mm)	Q'ty Per Pack (pcs)
819-1790	TOG-2065-5	410THB	⊕2	65	5
819-1793	TOG-2110-5	519THB	⊕2	110	5

VESSEL



Principle of Sakisubo + Torsion

Can twist quickly because constriction part outer diameter **a** is narrower than torsion part outer diameter **b**.  
→ Shock relaxation

Can twist greatly because torsion part length **B** is longer than constriction part length **A**.  
→ Shock absorption



"Sakisubo" Torsion Bit (with magnet)

คุณสมบัติ ● ผลของรองรับแรงกระแทกของส่วนคอยลดแรงกระแทกของไขควงกระแสไฟฟ้า ทำให้ขันได้ง่ายโดยไม่หลุด จากตำแหน่ง ● ทนทานเนื่องจากผลของแรงขึ้นที่ได้รับการปรับปรุงให้ดีขึ้น  
ข้อมูลจำเพาะ ● เส้นผ่านศูนย์กลางก้าน: 6.35 มม. ● คมตัด: แมเหล็ก ประเทศที่ผลิต ● ญี่ปุ่น

2 Pieces Set

Order Unit: 1 Pack		VESSEL CO.,INC.				
Order Code	Item No.	Price (per pack)	Blade Edge	Total Length (mm)	Q'ty Per Pack (pcs)	Weight (g)
754-5215	SST141065	179THB	⊕1	65	2	24
494-0547	SST142065	179THB	⊕2	65	2	24
754-5223	SST142082	199THB	⊕2	82	2	36
494-0555	SST142110	222THB	⊕2	110	2	48
494-0563	SST142150	312THB	⊕2	150	2	72
754-5231	SST142200	379THB	⊕2	200	2	100

5 Piece Set

Order Unit: 1 Pack		VESSEL CO.,INC.				
Order Code	Item No.	Price (per pack)	Blade Edge	Total Length (mm)	Q'ty Per Pack (pcs)	Weight (g)
754-5240	SST5P2065	420THB	⊕2	65	5	50
754-5258	SST5P2082	467THB	⊕2	82	5	80
754-5266	SST5P2110	520THB	⊕2	110	5	120

VESSEL



"Sakisubo Bit with Magnetic Screw Catcher"

คุณสมบัติ ● ตัวจับสกรูที่มีแม่เหล็กนีโอติเมียม 2 ตัว ทำให้ยึดจับสกรูได้แน่นหนา  
ข้อมูลจำเพาะ ● เส้นผ่านศูนย์กลางก้าน: 6.35 มม.  
● คมตัด: แมเหล็ก  
ประเทศที่ผลิต ● ญี่ปุ่น

Order Unit: 1 Pack		VESSEL CO.,INC.			
Order Code	Item No.	Price (per pack)	Blade Edge	Total Length (mm)	Q'ty Per Pack (pcs)
754-5193	NMCS16210	305THB	⊕2	100	2
754-5207	NMCS16215	352THB	⊕2	150	2

VESSEL



"Slender Torsion Bit" (with magnet)

คุณสมบัติ ● รูปร่างที่เรียวยาวทำให้สอดการมองเห็นปลายดอก ● รูปร่างที่รองรับแรงกระแทกจาก เครื่องมือกระแทก และทนต่อการหัก ● ส่วนแรงขึ้นสองระดับช่วยรองรับแรงกระแทก ทำให้ ความเสียหายต่อดอกลดลง ● การออกแบบแรงขึ้นที่เหมาะสมสำหรับการขันขันสุดท้าย  
ข้อมูลจำเพาะ ● เส้นผ่านศูนย์กลางก้าน: 6.35 มม. ● คมตัด: แมเหล็ก ประเทศที่ผลิต ● ญี่ปุ่น

Order Unit: 1 Pack		VESSEL CO.,INC.			
Order Code	Item No.	Price (per pack)	Blade Edge	Total Length (mm)	Q'ty Per Pack (pcs)
327-8263	ST141065	233THB	⊕1	65	2
287-8208	ST142065	233THB	⊕2	65	2
327-8271	ST142082	265THB	⊕2	82	2
287-8216	ST142110	290THB	⊕2	110	2

1377

สินค้าบางรายการไม่สามารถนำเข้าได้ สินค้าบางรายการไม่สามารถใช้กับไฟที่ไทยได้ ราคาไม่รวมภาษีมูลค่าเพิ่ม

VESEL  
**VESEL**

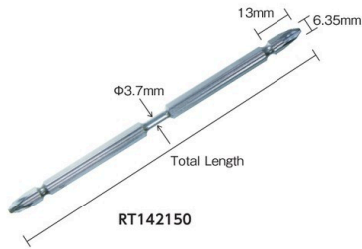

**"Super Torsion Bit" (with magnet)**

คุณสมบัติ

- ด้วยปลายที่เรียวทำให้สามารถมองเห็นคมตัดขณะทำงานได้
- รูปทรงหกเหลี่ยมไม่ทำลายหัวจับ
- เหมาะสำหรับงานขันตอกแฉงมีขนาดใหญ่
- ดอกไขควงที่แข็งแรงเป็นพิเศษและผ่านการชุบแข็ง

ข้อมูลจำเพาะ

- เส้นผ่านศูนย์กลางก้าน: 6.35 มม.
- เส้นผ่านศูนย์กลางของก้านรับแรงดึง: 3.7 มม.
- คมตัด: แม่เหล็ก

ประเทศที่ผลิต

- ญี่ปุ่น

Order Unit: 1 Pack

Order Code	Item No.	Price (per pack)	Blade Edge	Total Length (mm)	Q'ty Per Pack (pcs)	Weight (g)
359-8837	RT142065	198THB	⊕2	65	2	30
359-8845	RT142082	216THB	⊕2	82	2	40
359-8853	RT142110	240THB	⊕2	110	2	50
359-8861	RT142150	406THB	⊕2	150	2	75
371-4977	RT5P2065	467THB	⊕2	65	5	70
371-4985	RT5P2082	513THB	⊕2	82	5	90
371-4993	RT5P2110	587THB	⊕2	110	5	125



Double End Bits  
Single End Bits  
Torsion Bits  
Bits for Electric Screwdriver  
Bits for Special-Purpose  
Attachments for Bits

VESEL  
**VESEL**

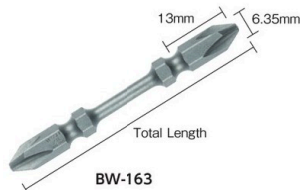

**"Bit Belt Torsion Bit" (with magnet)**

คุณสมบัติ

- ส่วนแรงขันช่วยรองรับแรงกระแทกเมื่อขันสกรู ทำให้ความเสียหายต่อดอกลดลง
- ทำให้สิ้นหลุดออกจากหัวสกรูยากขึ้น และลดความเสี่ยงที่มีต่อหัวสกรู

ข้อมูลจำเพาะ

- เส้นผ่านศูนย์กลางก้าน: 6.35 มม.
- คมตัด: แม่เหล็ก

ประเทศที่ผลิต

- ญี่ปุ่น

Order Unit: 1 Set

Order Code	Item No.	Price (per set)	Set Contents	Weight (g)
253-4746	BW-163	503THB	⊕2 x 65 (5 pieces)	73

VESEL  
**VESEL**



**"Alpha Bit" (with magnet)**

คุณสมบัติ

- ดุดขับแรงจากการกระแทก 2 ระดับของแรงขันร็องกลมและการรับแรงของแกนด้วยการเปลี่ยนความแข็งที่ปลายและแกน

ข้อมูลจำเพาะ

- เส้นผ่านศูนย์กลางก้าน: 6.35 มม.
- คมตัด: แม่เหล็ก

ประเทศที่ผลิต

- ญี่ปุ่น

Order Unit: 1 Pack

Order Code	Item No.	Price (per pack)	Blade Edge	Total Length (mm)	Q'ty Per Pack (pcs)
253-5173	AL142065	185THB	⊕2	65	2



VESEL  
**VESEL**

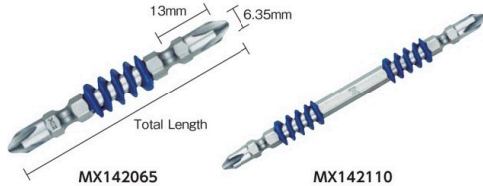

**"Double Ended Magnum Bit" (with magnet)**

คุณสมบัติ

- ดอกที่ทนทานอย่างมากพร้อมกับการพัฒนา "ปลายดอกแฉงพร้อมสัน" และของการใช้แรงขัน

ข้อมูลจำเพาะ

- เส้นผ่านศูนย์กลางก้าน: 6.35 มม.
- ใช้งานได้กับไขควงไฟฟ้า 18V
- คมตัด: แม่เหล็ก
- มาพร้อมกับเกลียวพลาสติกเพื่อให้ถอดดอกได้ง่ายขึ้น

ประเทศที่ผลิต

- ญี่ปุ่น

2 Pieces Set

Order Unit: 1 Pack

Order Code	Item No.	Price (per pack)	Blade Edge	Total Length (mm)	Q'ty Per Pack (pcs)	Weight (g)
431-0021	MX142065	179THB	⊕2	65	2	30
431-0039	MX142110	232THB	⊕2	110	2	50
431-0047	MX142150	317THB	⊕2	150	2	75

5 Piece Set

Order Unit: 1 Pack

Order Code	Item No.	Price (per pack)	Blade Edge	Total Length (mm)	Q'ty Per Pack (pcs)	Weight (g)
431-0055	MX5P2065	434THB	⊕2	65	5	70
431-0063	MX5P2110	553THB	⊕2	110	5	125

VESEL  
**VESEL**

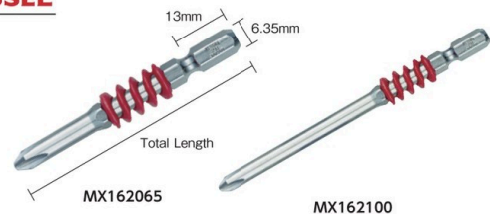

**"Magnum Bit with Step" (with magnet)**

คุณสมบัติ

- ดอกที่ทนทานอย่างมากพร้อมกับการพัฒนา "ปลายดอกแฉงพร้อมสัน" และของการใช้แรงขัน

ข้อมูลจำเพาะ

- เส้นผ่านศูนย์กลางก้าน: 6.35 มม.
- ใช้งานได้กับไขควงไฟฟ้า 18V
- คมตัด: แม่เหล็ก
- มาพร้อมกับเกลียวพลาสติกเพื่อให้ถอดดอกได้ง่ายขึ้น

ประเทศที่ผลิต

- ญี่ปุ่น

2 Pieces Set

Order Unit: 1 Pack

Order Code	Item No.	Price (per pack)	Blade Edge	Total Length (mm)	Q'ty Per Pack (pcs)	Weight (g)
431-0071	MX162065	209THB	⊕2	65	2	30
431-0080	MX162100	260THB	⊕2	100	2	50
431-0098	MX162150	322THB	⊕2	150	2	75

5 Piece Set

Order Unit: 1 Pack

Order Code	Item No.	Price (per pack)	Blade Edge	Total Length (mm)	Q'ty Per Pack (pcs)	Weight (g)
431-0101	MX5P2065D	454THB	⊕2	65	5	70
431-0110	MX5P2100D	621THB	⊕2	100	5	125

รหัสสั่งซื้อ **สีน้ำเงิน** ... มีสินค้าสต็อกที่ประเทศอินโดนีเซียและประเทศไทย **สีแดง** ... มีสินค้าสต็อกที่ประเทศอินโดนีเซีย **สีเขียว** ... มีสินค้าสต็อกที่ประเทศไทย



1379 Driver Bits

- Double End Bits
- Single End Bits
- Torsion Bits
- Bits for Electric Screwdriver
- Bits for Special-Purpose
- Attachments for Bits

**VESSEL**  
**VESSEL**

Cushion ring 13mm  
Total Length  
AC161065 (step)  
AC142065 (double ended drill)  
Cushion Ring Prevents Backlash and Run Out

**"Cushion Bit" (with magnet)**

คุณสมบัติ ● ร่องวงแหวนช่วยแรงกระแทกที่แสดงให้เห็นผลจากแรงขัน  
 ข้อมูลจำเพาะ ● เส้นผ่านศูนย์กลางก้าน: 6.35 มม.  
 ● คมตัด: แม่เหล็ก  
 ● แหวนสี่เหลี่ยม: ด็อกโซควงแฉก เบอร์ 1  
 ● แหวนแดง: ด็อกโซควงแฉกเบอร์ 2  
 ประเทศที่ผลิต ● ญี่ปุ่น



Order Unit: 1 Pack

Order Code	Item No.	Price (per pack)	Type	Blade Edge	Total Length (mm)	Q'ty Per Pack (pcs)	Weight (g)
284-4800	AC161065	257THB	Step	⊕1	65	2	26
284-4818	AC161100	293THB	Step	⊕1	100	2	33
284-4826	AC162065	257THB	Step	⊕2	65	2	29
284-4834	AC162100	293THB	Step	⊕2	100	2	32
284-4753	AC141065	215THB	Double End Drill	⊕1	65	2	32
284-4761	AC142065	215THB	Double End Drill	⊕2	65	2	32
284-4770	AC142110	263THB	Double End Drill	⊕2	110	2	56
284-4788	AC142150	352THB	Double End Drill	⊕2	150	2	79
284-4796	AC142200	417THB	Double End Drill	⊕2	200	2	108

VESEL CO.,INC.

**SUNFLAG**  
**SUNFLAG**

13mm 6.35mm  
Total Length  
TTX-2065  
TTX-2110  
TTX-26810 (3 assorted type)  
TTX-52085 (5 pieces set)  
TXV-2085M (10 pieces set)

**"Taper Slim X Bit" (with magnet)**

คุณสมบัติ ● โดยการขึ้นรูปด้วยแรงขึ้น โดยการรับแรงขึ้นการหมุนด้านขวาและซ้าย มีความทนทานของปลายที่ดีขึ้นมาก  
 ● ด้วยปลายที่เรียวยาวทำให้สามารถมองเห็นหัวสกรูได้ง่าย จึงช่วยเพิ่มประสิทธิภาพการทำงาน  
 ● ปลายแบบพิเศษที่ป้องกันการรอกออก (การลื่นหลุด) ระหว่างการหมุน  
 ข้อมูลจำเพาะ ● เส้นผ่านศูนย์กลางก้าน: 6.35 มม.  
 ● คมตัด: แม่เหล็ก  
 ประเทศที่ผลิต ● ญี่ปุ่น

2 Pieces Set

Order Unit: 1 Pack

Order Code	Item No.	Price (per pack)	Blade Edge	Total Length (mm)	Q'ty Per Pack (pcs)	Weight (g)
396-1583	TTX-2065	206THB	⊕2	65	2	20
396-1591	TTX-2085	229THB	⊕2	85	2	30
396-1605	TTX-2110	253THB	⊕2	110	2	40
471-7848	TTX-2125	280THB	⊕2	125	2	50

SHINKI MANUFACTURING Co.Ltd

3 Assorted type

Order Unit: 1 Set

Order Code	Item No.	Price (per set)	Set Contents	Set Contents (piece)	Q'ty Per Set (pcs)	Weight (g)
396-1613	TTX-26810	327THB	Taper slim bit ⊕ 2 x 65mm, ⊕ 2 x 85mm, ⊕ 2 x 110mm	3	3	52

5 Piece Set

Order Unit: 1 Pack

Order Code	Item No.	Price (per pack)	Blade Edge	Total Length (mm)	Q'ty Per Pack (pcs)	Weight (g)
396-1621	TTX-52065	506THB	⊕2	65	5	66
396-1630	TTX-52085	563THB	⊕2	85	5	88
396-1648	TTX-52110	619THB	⊕2	110	5	110
471-7856	TTX-52125	687THB	⊕2	125	5	130

10 Piece Set

Order Unit: 1 Pack

Order Code	Item No.	Price (per pack)	Blade Edge	Total Length (mm)	Q'ty Per Pack (pcs)	Weight (g)
397-9687	TXV-2065M	913THB	⊕2	65	10	120
397-9695	TXV-2085M	1,019THB	⊕2	85	10	160
397-9709	TXV-2110M	1,124THB	⊕2	110	10	210

**ANEX**  
**ANEX**

ARHM-2065 (2 pieces set)  
ARHM-2110 (2 pieces set)  
ARHM5-2065 (5 pieces set)

**"Hyper Ryujin Bit" (with magnet)**

คุณสมบัติ ● มีความทนทานเป็นพิเศษและอายุการใช้งานที่ยาวนาน  
 ● บริเวณที่บิดช่วยดูดซับแรงสะท้อน ● ส่วนปลายขรุขระดีบุกและป้องกันการเกิด cam-out  
 ● มีวงแหวนไฟฟ้าที่แข็งแรงช่วยป้องกันสนิม  
 การใช้งาน ● แผ่นเหล็ก อะลูมิเนียม เหล็กกล้าไร้สนิม ไม้ ฯลฯ  
 ข้อมูลจำเพาะ ● เส้นผ่านศูนย์กลางก้าน: 6.35 มม. ● คมตัด: แม่เหล็ก  
 ประเทศที่ผลิต ● ญี่ปุ่น

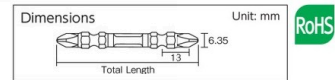

2 Pieces Set

Order Unit: 1 Pack

Order Code	Item No.	Price (per pack)	Blade Edge	Total Length (mm)	Q'ty Per Pack (pcs)	Weight (g)
470-1585	ARHM-2065	199THB	⊕2	65	2	28
470-1593	ARHM-2085	223THB	⊕2	85	2	37
470-1607	ARHM-2110	247THB	⊕2	110	2	50

Kaneko Mfg Corporation

5 Piece Set

Order Unit: 1 Pack

Order Code	Item No.	Price (per pack)	Blade Edge	Total Length (mm)	Q'ty Per Pack (pcs)	Weight (g)
470-1615	ARHM5-2065	469THB	⊕2	65	5	64
470-1623	ARHM5-2085	523THB	⊕2	85	5	88
470-1631	ARHM5-2110	587THB	⊕2	110	5	120

1379

สินค้าบางรายการไม่สามารถนำเข้าได้      สินค้าบางรายการไม่สามารถใช้กับไฟที่ไทยได้      ราคาไม่รวมภาษีมูลค่าเพิ่ม

**VESSEL**

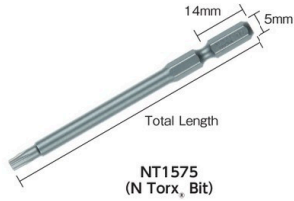

**Torx® Bit**

คุณสมบัติ • ดอกหัว Torx® ดอกพิเศษสำหรับสกรูที่ใช้ในรถยนต์  
 ข้อมูลจำเพาะ • เส้นผ่านศูนย์กลางของก้าน: 5 มม.  
 ประเทศที่ผลิต • ญี่ปุ่น



- Double End Bits
- Single End Bits
- Torsion Bits
- Bits for Electric Screwdriver
- Bits for Special-Purpose
- Attachments for Bits

**N Torx® Bit**

Order Code	Item No.	Price (per pcs)	Blade Edge	Total Length (mm)	Weight (g)
371-4845	NT575	277THB	T5	75	8.0
371-4837	NT5100	317THB	T5	100	11.0
371-4861	NT675	277THB	T6	75	8.0
371-4853	NT6100	317THB	T6	100	11.0
371-4888	NT875	277THB	T8	75	10.0
371-4870	NT8100	317THB	T8	100	13.0
371-4675	NT1075	277THB	T10	75	9.6
371-4667	NT10100	317THB	T10	100	13.0

Order Code	Item No.	Price (per pcs)	Blade Edge	Total Length (mm)	Weight (g)
371-4713	NT1575	277THB	T15	75	10
371-4705	NT15100	317THB	T15	100	13
371-4756	NT2075	277THB	T20	75	11
371-4748	NT20100	317THB	T20	100	15
371-4781	NT2575	277THB	T25	75	11
371-4772	NT25100	317THB	T25	100	15
371-4829	NT2775	277THB	T27	75	13
371-4811	NT27100	317THB	T27	100	18

**N Torx® Bit with Anti-tampering** คุณสมบัติ • มีรูกลมบ่งกั้นการเจาะ

Order Code	Item No.	Price (per pcs)	Blade Edge	Total Length (mm)	Weight (g)
371-4691	NT10H75	287THB	T10H	75	10
371-4683	NT10H100	322THB	T10H	100	13
371-4730	NT15H75	287THB	T15H	75	10
371-4721	NT15H100	322THB	T15H	100	13

Order Code	Item No.	Price (per pcs)	Blade Edge	Total Length (mm)	Weight (g)
371-4764	NT20H75	287THB	T20H	75	11
371-4802	NT25H75	287THB	T25H	75	11
371-4799	NT25H100	322THB	T25H	100	15

**VESSEL**

**"Shockless Bit"**

ข้อมูลจำเพาะ • เส้นผ่านศูนย์กลางของก้าน: 4 มม.  
 ประเทศที่ผลิต • ญี่ปุ่น



Order Code	Item No.	Price (per pcs)	Blade Edge	Total Length (mm)	Hardness
395-5699	DS73-00-1.5-40	90THB	⊕00	40	H
395-5702	DS73-00-1.5-60	99THB	⊕00	60	H
395-5711	DS73-0-1.5-40	90THB	⊕0	40	H
395-5729	DS73-0-1.5-60	99THB	⊕0	60	H
395-5737	DS73-0-1.7-40	90THB	⊕0	40	H
407-3860	DS73-0-1.7-60	99THB	⊕0	60	H

Order Code	Item No.	Price (per pcs)	Blade Edge	Total Length (mm)	Hardness
395-5745	DS73-0-2.0-40	90THB	⊕0	40	H
395-5753	DS73-0-2.0-60	99THB	⊕0	60	H
395-5761	DS73T5-2.0-40	215THB	T5	40	H
395-5770	DS73T5-2.0-60	243THB	T5	60	H
395-5788	DS73T6-2.0-40	215THB	T6	40	H
395-5796	DS73T6-2.0-60	243THB	T6	60	H

**VESSEL**

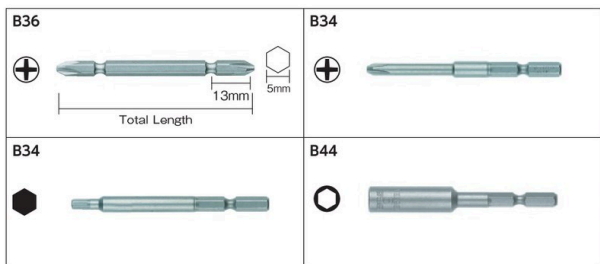

Order Code	Item No.	Price (per pcs)	Blade Edge	Total Length (mm)	Hardness
371-2648	B44-5.5-70	195THB	Opposite Side 5.5	70	-
158-0604	B44-5.5-100	229THB	Opposite Side 5.5	100	-
371-2656	B44-6-70	199THB	Opposite Side 6.0	70	-
158-0612	B44-6-100	236THB	Opposite Side 6.0	100	-
371-2664	B44-7-70	219THB	Opposite Side 7.0	70	-
158-0621	B44-7-100	263THB	Opposite Side 7.0	100	-
371-2672	B44-8-70	247THB	Opposite Side 8.0	70	-
158-0639	B44-8-100	277THB	Opposite Side 8.0	100	-

**Small Electric Screwdriver Bit**



คุณสมบัติ • ด้านตรงข้ามมีขนาด 5 มม. มีลักษณะเป็นหกเหลี่ยม สามารถใช้งานกับไขควงไฟฟ้าได้ด้วย  
 • ช่วยคงคุณภาพและรักษาดันหมุนไม่ให้อ่อนสำหรับการผลิตในปริมาณมาก  
 ข้อมูลจำเพาะ • เส้นผ่านศูนย์กลางของก้าน: 5 มม.  
 ประเทศที่ผลิต • ญี่ปุ่น

Order Code	Item No.	Price (per pcs)	Qty Per Pack (pcs)	Blade Edge	Total Length (mm)	Hardness
126-0502	B36-1-070H	73THB**	10	⊕1.0	70	H
126-0511	B36-1-100H	83THB**	10	⊕1.0	100	H
126-0529	B36-2-070H	73THB**	10	⊕2.0	70	H
126-0537	B36-2-100H	83THB**	10	⊕2.0	100	H
126-0545	B36-2-150H	103THB**	10	⊕2.0	150	H
371-2401	B36-2-200H	128THB**	10	⊕2.0	200	H
126-0243	B34-1-070H	66THB**	10	⊕1.0	70	H
371-2044	B34-1-4-70H	99THB**	10	⊕1.0	70	H
126-0251	B34-1-100H	73THB**	10	⊕1.0	100	H
371-2052	B34-1-5.3-105H	103THB**	10	⊕1.0	105	H
371-2061	B34-1-5.3-120H	110THB**	10	⊕1.0	120	H
371-2079	B34-1-5.3-120X	119THB**	10	⊕1.0	120	X
371-2036	B34-1-150H	109THB**	10	⊕1.0	150	H
126-0260	B34-2-070H	66THB**	10	⊕2.0	70	H
371-2133	B34-2-4.5-70H	99THB**	10	⊕2.0	70	H
126-0278	B34-2-100H	73THB**	10	⊕2.0	100	H
371-2141	B34-2-5.3-105H	103THB**	10	⊕2.0	105	H
371-2125	B34-2-120H	86THB**	10	⊕2.0	120	H
371-2150	B34-2-5.3-120H	110THB**	10	⊕2.0	120	H
126-0286	B34-2-150H	109THB**	10	⊕2.0	150	H
126-0294	B34-2-200H	128THB**	10	⊕2.0	200	H
371-2176	B34-2-70H	73THB**	10	Opposite Side 2.0	70	H
371-2109	B34-2.5-70H	73THB**	10	Opposite Side 2.5	70	H
371-2192	B34-3-70H	73THB**	10	Opposite Side 3.0	70	H
371-2206	B34-4-70H	73THB**	10	Opposite Side 4.0	70	H
371-2214	B34-5-70H	73THB**	10	Opposite Side 5.0	70	H

รหัสสั่งซื้อ **สินค้าเงิน** ... มีสินค้าสต็อกที่ประเทศอินโดนีเซียและประเทศไทย **สีแดง** ... มีสินค้าสต็อกที่ประเทศอินโดนีเซีย **สีเขียว** ... มีสินค้าสต็อกที่ประเทศไทย จำนวนการสั่งซื้อขั้นต่ำ / ราคา : 1 ชิ้น

1381 Driver Bits

Double End Bits  
Single End Bits  
Torsion Bits  
Bits for Electric Screwdriver  
Bits for Special-Purpose  
Attachments for Bits

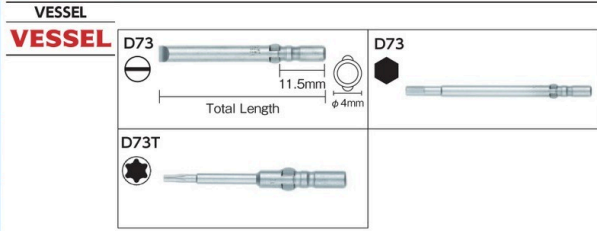

Order Unit: 10 Pcs

Order Code	Item No.	Price (per pcs)	Q'ty Per Pack (pcs)	Blade Edge	Total Length (mm)	Hardness
371-3440	D732.50.340	130THB**	10	⊕2.5	40	-
371-3491	D7330.440	130THB**	10	⊕3.0	40	-
371-3466	D7320.340	130THB**	10	⊕2.0	40	-
371-3512	D7340.540	123THB**	10	⊕4.0	40	-
371-3415	D731.5260	182THB**	10	Opposite Side 1.5	60	-
371-3474	D732360	182THB**	10	Opposite Side 2.0	60	-
371-3458	D732.5360	182THB**	10	Opposite Side 2.5	60	-
371-3504	D733460	182THB**	10	Opposite Side 3.0	60	-

Small Electric Screwdriver Bit

คุณสมบัติ • ดอกไขควงความเที่ยงตรงสูงสำหรับขันสกรูในงานที่มีความกะทัดรัดและเที่ยงตรง เช่น คอมพิวเตอร์ ออฟฟิศ เครื่องจักรอัตโนมัติ เครื่องมือเกี่ยวกับเสียง VTR และอุปกรณ์ที่ใช้แสง

ข้อมูลจำเพาะ • เส้นผ่านศูนย์กลางของก้าน: 4 มม.  
ประเทศที่ผลิต • ญี่ปุ่น

Order Unit: 1 Pcs

Order Code	Item No.	Price (per pcs)	Blade Edge	Total Length (mm)	Hardness
169-7935	D73T5X40	349THB	T5	40	-
169-7943	D73T6X40	349THB	T6	40	-
169-7951	D73T8X40	349THB	T8	40	-
371-3521	D73T9X40	356THB	T9	40	-
169-7960	D73T10X40	349THB	T10	40	-

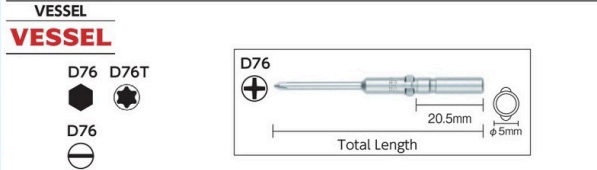

Order Unit: 10 Pcs

Order Code	Item No.	Price (per pcs)	Q'ty Per Pack (pcs)	Blade Edge	Total Length (mm)	Hardness
371-3539	D7600260	106THB**	10	⊕0.0	60	-
371-3547	D7602.560	106THB**	10	⊕0.0	60	-
371-3555	D761360	106THB**	10	⊕1.0	60	-
371-3598	D762560	90THB**	10	⊕2.0	60	-
371-3601	D7630.460	145THB**	10	⊕3.0	60	-
371-3628	D7640.660	145THB**	10	⊕4.0	60	-
371-3644	D7650.760	136THB**	10	⊕5.0	60	-
371-3580	D762370	206THB**	10	Opposite Side 2.0	70	-
371-3571	D762.5370	206THB**	10	Opposite Side 2.5	70	-
371-3610	D763470	206THB**	10	Opposite Side 3.0	70	-
371-3636	D764570	206THB**	10	Opposite Side 4.0	70	-

Small Electric Screwdriver Bit

คุณสมบัติ • ดอกไขควงสำหรับขันสกรูเครื่องจักรและสกรูเกลียวสำหรับแผ่นวัสดุบางหลายชนิด

การใช้งาน • สามารถเข้าได้กับผลิตภัณฑ์ของ: HIOS

ข้อมูลจำเพาะ • เส้นผ่านศูนย์กลางของก้าน: 5 มม.  
ประเทศที่ผลิต • ญี่ปุ่น

Order Unit: 1 Pcs

Order Code	Item No.	Price (per pcs)	Blade Edge	Total Length (mm)	Hardness
169-8818	D76T5X60	363THB	T5	60	-
169-8826	D76T6X60	363THB	T6	60	-
371-3652	D76T7X60	372THB	T7	60	-
169-8834	D76T8X60	363THB	T8	60	-
371-3661	D76T9X60	372THB	T9	60	-
169-8842	D76T10X60	363THB	T10	60	-
169-8851	D76T15X60	363THB	T15	60	-
169-8869	D76T20X60	363THB	T20	60	-
169-8877	D76T25X60	363THB	T25	60	-



Order Unit: 10 Pcs

Order Code	Item No.	Price (per pcs)	Q'ty Per Pack (pcs)	Blade Edge	Total Length (mm)	Hardness	Weight (g)
371-3032	D71001.544	95THB**	10	⊕0.0	44	-	2
371-3041	D71001.564	99THB**	10	⊕0.0	64	-	4
371-3075	D710244	95THB**	10	⊕0.0	44	-	3
371-3083	D710264	99THB**	10	⊕0.0	64	-	5
371-3059	D7102.544	95THB**	10	⊕0.0	44	-	3
371-3067	D7102.564	99THB**	10	⊕0.0	64	-	5
371-3105	D711344	95THB**	10	⊕1.0	44	-	3
371-3113	D711364	99THB**	10	⊕1.0	64	-	5
371-3121	D711444	95THB**	10	⊕1.0	44	-	4
371-3130	D711464	99THB**	10	⊕1.0	64	-	6
371-3181	D712444	95THB**	10	⊕2.0	44	-	4
371-3199	D712464	99THB**	10	⊕2.0	64	-	6
371-3164	D7120.344	116THB**	10	⊕2.0	44	-	3
371-3148	D712.50.344	116THB**	10	⊕2.5	44	-	3
371-3202	D7130.444	116THB**	10	⊕3.0	44	-	3
371-3229	D7140.544	109THB**	10	⊕4.0	44	-	4
371-3091	D711.5244	182THB**	10	Opposite Side 1.5	44	-	3
371-3172	D712344	182THB**	10	Opposite Side 2.0	44	-	3
371-3156	D712.5344	226THB**	10	Opposite Side 2.5	44	-	3
371-3211	D713444	226THB**	10	Opposite Side 3.0	44	-	4
371-3300	D72444	305THB**	10	Opposite Side 4.0	44	-	8
371-3296	D724.544	305THB**	10	Opposite Side 4.5	44	-	8
371-3326	D72544	305THB**	10	Opposite Side 5.0	44	-	8
371-3318	D725.544	305THB**	10	Opposite Side 5.5	44	-	8

Small Electric Screwdriver Bit

คุณสมบัติ • สามารถทำการผลิตได้จำนวนมากในหนึ่งครั้ง คุณภาพคงที่และประหยัดค่าใช้จ่าย

• สำหรับการขันสกรูขนาดเล็กใน นาฬิกาข้อมือ แวนตา และกล้องถ่ายรูป

การใช้งาน • สามารถเข้าได้กับผลิตภัณฑ์ของ: Nitto Kohki (DELBO)

ข้อมูลจำเพาะ • เส้นผ่านศูนย์กลางของก้าน: 4 มม.  
ประเทศที่ผลิต • ญี่ปุ่น

Order Unit: 1 Pcs

Order Code	Item No.	Price (per pcs)	Blade Edge	Total Length (mm)	Hardness	Weight (g)
371-3245	D71T5X44	363THB	T5	44	-	3
371-3253	D71T6X44	363THB	T6	44	-	3
371-3261	D71T7X44	363THB	T7	44	-	3
371-3270	D71T8X44	363THB	T8	44	-	3
371-3288	D71T9X44	363THB	T9	44	-	3
371-3237	D71T10X44	363THB	T10	44	-	3

1381

สินค้าบางรายการไม่สามารถนำเข้าได้    สินค้าบางรายการไม่สามารถใช้กับไฟที่ไทยได้    จำนวนการสั่งซื้อขั้นต่ำ /ราคา : 1 ชิ้น

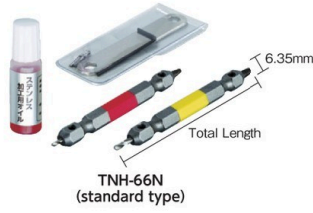
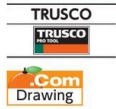

TNH-66N (standard type)



TNH-145L (long type)



TNH-D15 (for exclusive drill 1.5mm)



TNH-RS253 (exclusive screw parts)

### "Bit for Removing Stripped Screws"

คุณสมบัติ ●สามารถใช้คลายสกรูเกลียวหวานได้  
●ช่วยให้ระงับรูได้ง่ายขึ้น  
ข้อมูลจำเพาะ ●เส้นผ่านศูนย์กลางก้าน: 6.35 มม.  
ประเทศที่ผลิต ●ญี่ปุ่น

Item No.	Set Contents
TNH-66N	Bit Compliant to M2.5 to M3 Screw x 1, Bit Compliant to M4 to M5 Thread x 1, Spare Drill 1.5 And 2.0mm x 1 each, Spare Screw Parts M2.5 to 3, Stainless Processing Oil x 1 for M4 to 5, Dedicated Wrench, Spanner x 1 each
TNH-65N	Bit Compliant to M2.5 to M3 Screw x 1, Bit Compliant to M4 to M5 Thread x 1, Spare Drill 1.5 And 2.0mm x 1 each, Spare Screw Parts M2.5 to 3, Dedicated Wrench, Spanner for M4 to 5 x 1 each

**Standard type** คุณสมบัติ ●สีแดงแทนสกรู ⊕ No.1 และสีเหลืองแทนสกรู ⊕ No.2  
ข้อมูลจำเพาะ ●สีแดง: เข้ากันได้กับสกรู M2.5 ถึง M3  
●สีเหลือง: เข้ากันได้กับสกรู M4 ถึง M5

Order Code	Item No.	Price (per set)	Use	Total Length (mm)	Weight (g)
419-9952	TNH-66N	847THB	For Iron/Stainless Steel	65	56
419-9944	TNH-65N	709THB	For Iron	65	51

**Long type** คุณสมบัติ ●เหมาะสำหรับทำงานในที่แคบ ●เข้ากันได้กับสกรู ⊕ No.2  
ข้อมูลจำเพาะ ●รองรับสกรู M4 - M5

Order Code	Item No.	Price (per set)	Total Length (mm)	Weight (g)
819-1403	TNH-145L	393THB	85	33

### Replacement Parts

Order Code	Item No.	Price (per pcs)	Total Length (mm)	Item Name	Weight (g)
419-9979	TNH-D15	133THB	13	For Drill Parts 1.5mm (for M2.5 to M3 screws)	1
419-9987	TNH-D20	133THB	16	For Drill Parts 2.0mm (for M4.0 to M5 screws)	1
421-7233	TNH-RS253	185THB	12	For Screw Parts 1.5mm (for M2.5 to M3 screws)	1
421-7241	TNH-RS45	185THB	13	For Screw Parts 2.0mm (for M4.0 to M5 screws)	1



### "All Thread Burring Bit"

คุณสมบัติ ●ดอกไขควงพิเศษสำหรับบั้ง ใช้ได้กับสกรูและเหล็กทุกชนิด  
●เหมาะสำหรับสลักขวนและการติดตั้งอุปกรณ์ลม  
ข้อมูลจำเพาะ ●สกรูที่ใช้ได้: เกลียวตลอด (เหล็ก) M8, 3/8, M10, M12  
●เส้นผ่านศูนย์กลางก้าน: 6.35 มม. ●ใช้งานได้กับไขควงไฟฟ้า 18V  
●เป็นชิ้นส่วนชุบแข็งที่มีความทนทานสูง ประเทศที่ผลิต ●ญี่ปุ่น

Order Code	Item No.	Price (per pcs)	Blade Edge	Total Length (mm)	Weight (g)
438-7546	A20ZB55	479THB	φ17	55	34



### "Pin Wrench for Disc Nut"

คุณสมบัติ ●ง่ายต่อการถอดแผ่นจารึกที่ขันแน่น หลังจากใช้เครื่องเจียร  
●เส้นผ่านศูนย์กลาง 100 มม. สำหรับถอดจานเท่านั้น  
ข้อมูลจำเพาะ ●เส้นผ่านศูนย์กลางก้าน: 6.35 มม.  
ประเทศที่ผลิต ●ญี่ปุ่น

Order Code	Item No.	Price (per pcs)	Blade Edge	Total Length (mm)	Weight (g)
327-2028	A202050P	721THB	Opposite Side 19.5	54	66



### Coin Screwdriver Bit

คุณสมบัติ ●ก้านทรงแหลมขนาด 6.35 มม.  
สามารถเข้าได้กับทั้งไขควงไฟฟ้าและด้ามจับแบบเปลี่ยนหัวได้  
●ผิวเคลือบไฟฟ้าที่แข็งแรงช่วยป้องกันสนิม  
ข้อมูลจำเพาะ ●เส้นผ่านศูนย์กลางก้าน: 6.35 มม. ประเทศที่ผลิต ●ญี่ปุ่น

Order Code	Item No.	Price (per pcs)	Blade Width x Blade Thickness x Total Length (mm)	Weight (g)
494-2701	AHC-1511	317THB	18 x 1.5 x 110	64

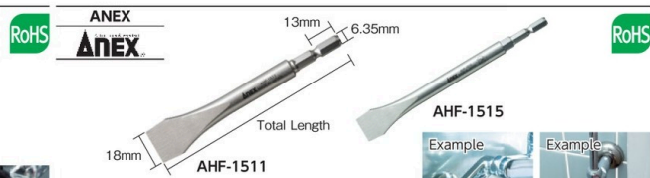

### Faucet Screwdriver Bit

คุณสมบัติ ●ก้านทรงแหลมขนาด 6.35 มม.  
สามารถเข้าได้กับทั้งไขควงไฟฟ้าและด้ามจับแบบเปลี่ยนหัวได้  
●ผิวเคลือบไฟฟ้าที่แข็งแรงช่วยป้องกันสนิม  
●สำหรับสกรูหัวฝามาแบบต่างๆ เช่น วาล์วควบคุมการไหล และ check valves  
ข้อมูลจำเพาะ ●เส้นผ่านศูนย์กลางก้าน: 6.35 มม. ประเทศที่ผลิต ●ญี่ปุ่น

Order Code	Item No.	Price (per pcs)	Blade Width x Blade Thickness x Total Length (mm)	Weight (g)
494-2710	AHF-1511	317THB	18 x 1.5 x 110	65
759-4712	AHF-1515	413THB	18 x 1.5 x 170	76

รหัสสั่งซื้อ **สีน้ำเงิน** ... มีสินค้าสต็อกที่ประเทศอินโดนีเซียและประเทศไทย **สีแดง** ... มีสินค้าสต็อกที่ประเทศอินโดนีเซีย **สีเขียว** ... มีสินค้าสต็อกที่ประเทศไทย

Double End Bits  
Single End Bits  
Torsion Bits  
Bits for Electric Screwdriver  
Bits for Special-Purpose  
Attachments for Bits

1383 Driver Bits

Double End Bits  
Single End Bits  
Torsion Bits  
Bits for Electric Screwdriver  
Bits for Special-Purpose  
Attachments for Bits

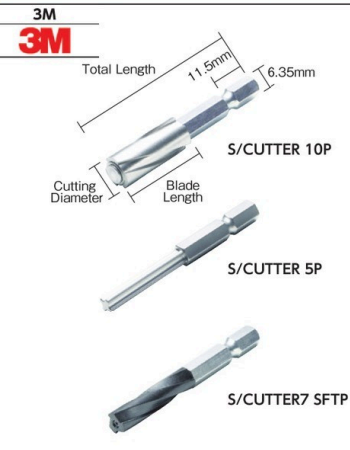

Item No.	Applicable Item	Joint Width
S/CUTTER 10P	Concrete	15 to 25mm
S/CUTTER 5P	Siding Board, Concrete	7mm or more
S/CUTTER 7 SFTP	Aluminum and resin sash surrounding, aluminum panel	8mm or more

3M™ "Spin Cutter"

คุณสมบัติ
 

- ประสิทธิภาพที่ดีขึ้นสำหรับการถอดตัวสกรูระหว่างการซ่อมส่วนกันน้ำ
- สามารถใช้กับไขควงกระแทกทั่วไปในท้องตลาดได้

 ข้อมูลจำเพาะ
 

- เส้นผ่านศูนย์กลางก้าน: 6.35 มม.

 ประเทศที่ผลิต
 

- ญี่ปุ่น

Order Unit: 1 Pack 3M JAPAN LIMITED

Order Code	Item No.	Price (per pack)	Cutting Diameter (mm)	Blade Length (mm)	Total Length (mm)	Materials	Qty Per Pack (pcs)	Weight (g)
356-1470	S/CUTTER 10P	1,571THB	10	25	56	Iron	1	56
356-1488	S/CUTTER 5P	1,571THB	5	30	60	Stainless Steel	1	56
356-1496	S/CUTTER 7 SFTP	2,030THB	7	30	60	Resin	2	68

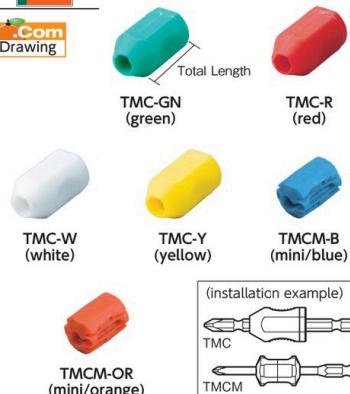

"Mag Catch"

คุณสมบัติ
 

- เหมาะสำหรับเพิ่มแรงแม่เหล็กของไขควงและดอกไขควงไฟฟ้า
- จับสกรูไม่ให้หลุด

 ประเทศที่ผลิต
 

- จีน

Order Unit: 1 Pcs TRUSCO NAKAYAMA CORPORATION

Order Code	Item No.	Price (per pcs)	Compatible Size (mm)	Total Length (mm)	Weight (g)
419-9901	TMC-GN	122THB	Φ6.35, Hexagon Bit 6.35	27	5
419-9910	TMC-R	122THB	Φ6.35, Hexagon Bit 6.35	27	5
419-9928	TMC-W	122THB	Φ6.35, Hexagon Bit 6.35	27	5
419-9936	TMC-Y	122THB	Φ6.35, Hexagon Bit 6.35	27	5

"Mag Catch Mini"

Order Unit: 1 Pcs

Order Code	Item No.	Price (per pcs)	Compatible Size (mm)	Total Length (mm)	Weight (g)
478-9369	TMC-M-B	122THB	Φ4.5 to 5.5	19	4.5
478-9377	TMC-M-OR	122THB	Φ4.5 to 5.5	19	4.5

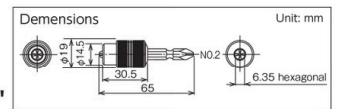
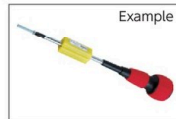

"Magnet/Screw Catch"

คุณสมบัติ
 

- การขันจะหยุดทันทีเมื่อชนกับพื้นผิว
- เนื่องจากตัวล็อกเกลียวจะทำการล็อกดอกที่ด้วยฟังก์ชันการล็อกอัตโนมัติ ขนาดกำลังของดอกไม่สามารถปรับได้เมื่อใช้ไขควงกระแทก
- แม่เหล็กเป็นสกรูยาว คุณสามารถจับได้อย่างมั่นคงด้วยแม่เหล็กที่ทรงพลัง และสามารถขันแน่นได้ง่าย

 ข้อมูลจำเพาะ
 

- เส้นผ่านศูนย์กลางก้าน: 6.35 มม.
- เนื้อหนา: ชุด
- ดอกปลายคู่ (ΦNo. 2 x 65 1 ชิ้น

 ประเทศที่ผลิต
 

- ญี่ปุ่น

"Mag Catch" (magnetization and demagnetizer)

คุณสมบัติ
 

- สามารถสร้างแรงแม่เหล็กและลบพลังแม่เหล็กได้
- รองรับเพลาทรงกระบอกได้ถึง 8 มม. และก้านหกเหลี่ยมได้ถึง 6.35 มม.

 ประเทศที่ผลิต
 

- ญี่ปุ่น

Order Unit: 1 Pcs TRUSCO NAKAYAMA CORPORATION

Order Code	Item No.	Price (per pcs)	Total Length (mm)	Weight (g)
449-9662	TMC-8	139THB	48	29

Order Unit: 1 Set TRUSCO NAKAYAMA CORPORATION

Order Code	Item No.	Price (per set)	Total Length (mm)	Weight (g)
270-9511	TMB-2065	302THB	65	38



"Magnetic Screw Catcher"

คุณสมบัติ
 

- ติดกับดอกหรือไขควงเพื่อใช้เป็นแม่เหล็กที่มีกำลังสูง
- แม่เหล็กกำลังสูงยึดสกรูเกลียวยาวที่ขรุขระได้อย่างมั่นคง
- สามารถสร้างแรงแม่เหล็กและลบพลังแม่เหล็กได้

 ประเทศที่ผลิต
 

- จีน

Order Unit: 1 Pack VESSEL CO.,INC.

Order Code	Item No.	Price (per pack)	Compatible Size (mm)	Total Length (mm)	Qty Per Pack (pcs)
810-6963	NMC-2P	246THB	Φ6.35, Hexagon Bit 6.35	27	2

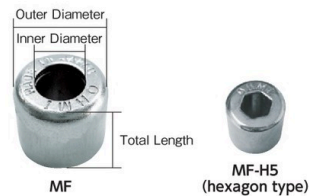

"Mag Fit"

คุณสมบัติ
 

- เชื่อมต่อสกรูได้อย่างสะดวกเพียงแค่สวมเข้ากับดอกไขควง
- สามารถใช้เป็นแม่เหล็กได้โดยเสียบมันเข้าไป เนื่องจากมันมีแม่เหล็กมาก

 ประเทศที่ผลิต
 

- ญี่ปุ่น

Order Unit: 1 Pcs OHMISEIKI

Order Code	Item No.	Price (per pcs)	Total Length (mm)	Outer Diameter x Inner Diameter (mm)	Weight (g)
423-8451	MF	869THB	13	14 x 7	12
344-8592	MF-4	729THB	10	10 x 4	6
344-8606	MF-H5	729THB	10	11 x 5	7

1383

สินค้าบางรายการไม่สามารถนำเข้าได้ สินค้าบางรายการไม่สามารถใช้กับไฟฟ้ไทยได้ ราคาไม่รวมภาษีมูลค่าเพิ่ม

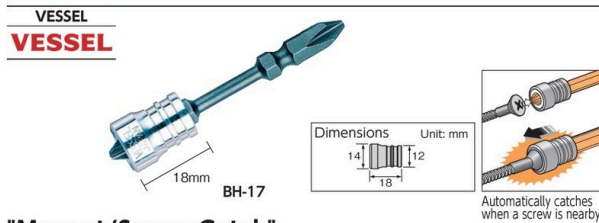

**"Magnet/Screw Catch"**

คุณสมบัติ ●แม่เหล็กกำลังสูงช่วยยึดจับสกรู ทำให้ใช้งานได้เพียงมือเดียวและป้องกันสกรูร่วงหล่น สามารถใช้ในแนวขวางได้  
 ข้อมูลจำเพาะ ●เส้นผ่านศูนย์กลางก้าน: 6.35 มม. ประเทศที่ผลิต ●ญี่ปุ่น

Order Code	Item No.	Price (per pcs)	Accessory Bit	Total Length (mm)	Weight (g)
275-3235	BH-15	263THB	Double Ended Gold Bit $\oplus 2 \times 65$	18	18
275-3260	BH-16	270THB	Giza Bit $\oplus 2 \times 65$	18	18
275-3278	BH-17	290THB	Torsion Bit $\oplus 2 \times 65$	18	14



**"Screw Catcher and Adjuster"**

คุณสมบัติ ●สำหรับงานไม้เพื่อก่อสร้าง ●เหมาะกับการขันสกรูสำหรับแผ่นยิปซัมและแผ่นคอนกรีต  
 ●กลไกบอลที่ติดตั้งในตัวเพื่อให้อึดสกรูยาวได้แน่น และทำงานได้โดยใช้เพียงมือเดียว  
 ●สามารถใช้ได้กับสกรู Bugle สำหรับไม้ (เส้นผ่านศูนย์กลางก้านสกรู 8 ถึง 9.5 มม.)  
 ข้อมูลจำเพาะ ●เส้นผ่านศูนย์กลางก้าน: 6.35 มม.  
 อุปกรณ์เสริม ●ดอก  $\oplus 2 \times 65$  ประเทศที่ผลิต ●ญี่ปุ่น

Order Code	Item No.	Price (per pcs)	Blade Edge	Total Length (mm)	Weight (g)
371-2699	BH-11	557THB	$\oplus 2$	65	42

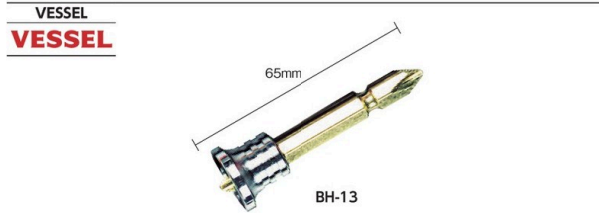

**"Screw Catcher and Adjuster"**

คุณสมบัติ ●สำหรับงานไม้เพื่อก่อสร้าง ●เหมาะกับการขันสกรูสำหรับแผ่นยิปซัมและแผ่นคอนกรีต  
 ●กลไกบอลที่ติดตั้งในตัวเพื่อให้อึดสกรูยาวได้แน่น และทำงานได้โดยใช้เพียงมือเดียว  
 ●สามารถใช้ได้กับสกรู Bugle สำหรับไม้ (เส้นผ่านศูนย์กลางก้านสกรู 8 ถึง 9.5 มม.)  
 ข้อมูลจำเพาะ ●เส้นผ่านศูนย์กลางก้าน: 6.35 มม. ประเทศที่ผลิต ●ญี่ปุ่น

Order Code	Item No.	Price (per pcs)	Blade Edge	Total Length (mm)	Weight (g)
371-2702	BH-13	216THB	$\oplus 2$	65	26

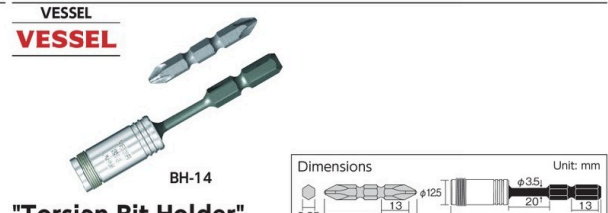

**"Torsion Bit Holder"**

คุณสมบัติ ●สำหรับงานไม้เพื่อก่อสร้าง ●เหมาะกับการขันสกรูสำหรับแผ่นยิปซัมและแผ่นคอนกรีต  
 ●กลไกบอลที่ติดตั้งในตัวเพื่อให้อึดสกรูยาวได้แน่น และทำงานได้โดยใช้เพียงมือเดียว  
 ●สามารถใช้ได้กับสกรู Bugle สำหรับไม้ (เส้นผ่านศูนย์กลางก้านสกรู 8 ถึง 9.5 มม.)  
 ข้อมูลจำเพาะ ●เส้นผ่านศูนย์กลางก้าน: 6.35 มม.  
 อุปกรณ์เสริม ●ดอก  $\oplus 2 \times 45$  ประเทศที่ผลิต ●ญี่ปุ่น

Order Code	Item No.	Price (per pcs)	Blade Edge	Total Length (mm)	Weight (g)
371-2711	BH-14	567THB	$\oplus 2$	74	41



**"One Touch Bit Joint"**

คุณสมบัติ ●สามารถทำการถอดโดยสวมเข้ากับดอกไขควง  
 ●สามารถติดตั้งและถอดออกได้ด้วยการจับเพียงหนึ่งครั้ง ●เป็นรุ่นน้ำหนักเบา  
 การใช้งาน ●ใช้กับดอกสว่านจะนำแบบก้านหกเหลี่ยม ดอกสว่านสำหรับเจาะเหล็ก(ได้ถึงเส้นผ่านศูนย์กลาง 6 มม.)  
 ข้อมูลจำเพาะ ●มุมใส่: 6.35 มม. ประเทศที่ผลิต ●ไต้หวัน

Order Code	Item No.	Price (per pcs)	Color	Compatible Size (mm)	Total Length (mm)	Weight (g)
374-5350	EBJ-B	397THB	Blue	$\phi 6.35$	54	38
374-5368	EBJ-R	397THB	Red	$\phi 6.35$	54	38
374-5376	EBJ-BK	397THB	Black	$\phi 6.35$	54	38



**"Universal Electric Screwdriver Socket Adapter"**

คุณสมบัติ ●พับได้ 30 องศา เหมาะสำหรับทำงานในที่แคบ หรือ ในมุมที่มีสิ่งกีดขวาง  
 ●มีเครื่องป้องกันนิ้วมือเมื่อเครื่องไม่ทำงาน  
 ข้อมูลจำเพาะ ●เส้นผ่านศูนย์กลางก้าน: 6.35 มม.  
 ประเทศที่ผลิต ●ญี่ปุ่น

Order Code	Item No.	Price (per pcs)	Input Drive (mm)	Total Length (mm)	Weight (g)
253-0244	TEUJ-2B	967THB	6.35	94	90

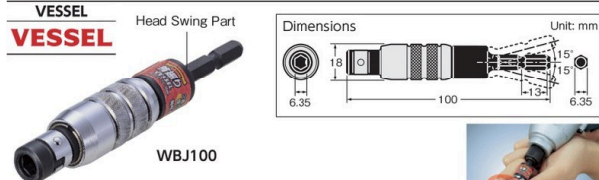

**"Head Swing Bit Holder"**

คุณสมบัติ ●ดอกถูกใส่และหัวจะเคลื่อนที่และอยู่กับที่ได้  
 สามารถใช้หัวจับดอกทั้งสองแบบ  
 ●มีเครื่องป้องกันนิ้วมือเมื่อเครื่องไม่ทำงาน  
 การใช้งาน ●สำหรับการติดตั้งตัวยึดสำหรับตั้งชิ้นรูปโลหะและตัวยึดที่มุม  
 ข้อมูลจำเพาะ ●เส้นผ่านศูนย์กลางก้าน: 6.35 มม. ประเทศที่ผลิต ●ญี่ปุ่น

Order Code	Item No.	Price (per pcs)	Input Drive (mm)	Total Length (mm)	Weight (g)
254-5381	WBJ100	909THB	6.35	100	116



**SDS One-touch Holder**

คุณสมบัติ ●ต่อเข้ากับสว่านกระแทกสำหรับใช้งานกับดอกไขควงก้านหกเหลี่ยม  
 ข้อมูลจำเพาะ ●หน้าตัดส่วนแกน: 10 มม. ประเทศที่ผลิต ●ญี่ปุ่น

Order Code	Item No.	Price (per pcs)	Input Drive (mm)	Total Length (mm)	Weight (g)
396-1354	SDB-75	693THB	6.35	80	56

รหัสสั่งซื้อ สีน้ำเงิน ... มีสินค้าสต็อกที่ประเทศอินโดนีเซียและประเทศไทย สีแดง ... มีสินค้าสต็อกที่ประเทศอินโดนีเซีย สีเขียว ... มีสินค้าสต็อกที่ประเทศไทย

Double End Bits  
 Single End Bits  
 Torsion Bits  
 Bits for Electric Screwdriver  
 Bits for Special-Purpose  
 Attachments for Bits

1385 Driver Bits

Double End Bits  
Single End Bits  
Torsion Bits  
Bits for Electric Screwdriver  
Bits for Special-Purpose  
Attachments for Bits

**TRUSCO**

52mm TBH-BK, TBH-B, TBH-GN, TBH-R  
103mm TBHK-BK, TBHK-B, TBHK-GN, TBHK-R, TBH-J

**Carabiner**

Order Unit: 1 Pcs

Order Code	Item No.	Price (per pcs)	Color	Input Port (mm)	Total Length (mm)	Weight (g)
437-3804	TBH-BK	266THB	Black	6.35	103	33
437-3812	TBH-B	293THB	Blue	6.35	103	33
437-3821	TBH-GN	293THB	Green	6.35	103	33
437-3839	TBH-R	293THB	Red	6.35	103	33

**Bit Holder**

คุณสมบัติ

- สามารถติดและถอดปลายได้ด้วยวิธีการเลื่อนวัสดุ
- เหล็กกล้าพิเศษ
- อีลาสโตเมอร์เรซิน

ประเทศที่ผลิต ● ไต้หวัน

Order Unit: 1 Pcs

TRUSCO NAKAYAMA CORPORATION

Order Code	Item No.	Price (per pcs)	Color	Input Port (mm)	Total Length (mm)	Weight (g)
437-3766	TBH-BK	247THB	Black	6.35	52	25
437-3774	TBH-B	247THB	Blue	6.35	52	25
437-3782	TBH-GN	247THB	Green	6.35	52	25
437-3791	TBH-R	247THB	Red	6.35	52	25

**Key Adapter**

Order Unit: 1 Pcs

Order Code	Item No.	Price (per pcs)	Shaft Diameter (mm)	Weight (g)
437-3847	TBH-J	96THB	6.35	13

**SUNFLAG**

Total Length  
BH6, BH10

**Bit Holder**

คุณสมบัติ

- ดอกไม่กระจัดกระจาย สะดวกต่อการจัดเก็บ
- สามารถเก็บดอกเส้นผ่านศูนย์กลางก้าน 6.35 มม.

วัสดุ ● โพลีเอทิลีน

ประเทศที่ผลิต ● ญี่ปุ่น

Order Unit: 1 Pcs

SHINKI MANUFACTURING Co.Ltd

Order Code	Item No.	Price (per pcs)	Total Length (mm)	Applicable	Weight (g)
776-8141	BH6	96THB	53	For 6 pieces	10
776-8133	BH10	116THB	84	For 10 Piece	10

**SUNFLAG**

69mm, 168mm

**"L Grip PRO"**

LG5000

คุณสมบัติ

- ง่ายสำหรับการถือกรอก ฯลฯ เช่น ที่มุมของผนัง ฯลฯ
- ดอกไขควงทั่วไปสามารถใช้ได้
- ใช้ด้ามจับที่มีความเที่ยงตรงสูง

ข้อมูลจำเพาะ ● เส้นผ่านศูนย์กลางก้าน: 6.35 มม.

อุปกรณ์เสริม ● Bispira (BSP-65) ประเทศที่ผลิต ● ไต้หวัน

Order Unit: 1 Pcs

SHINKI MANUFACTURING Co.Ltd

Order Code	Item No.	Price (per pcs)	Input Drive (mm)	Total Length (mm)
396-1346	LG5000	2,887THB	6.35	168

**SUNFLAG**

57mm, 138mm

**"L Grip Slim PRO"**

LG-6000

คุณสมบัติ

- ง่ายสำหรับการถือกรอก ฯลฯ เช่น ที่มุมของผนัง ฯลฯ
- ใช้กันแรงดันไฟฟ้า 18V
- ใช้หัวแบบเร็ว
- เหมาะสำหรับงานในพื้นที่แคบ โดยการถอดและประกอบเข้ากับไขควงไฟฟ้า

ข้อมูลจำเพาะ ● เส้นผ่านศูนย์กลางก้าน: 6.35 มม. ● แรงดันสูงสุด: 500kgf.cm (49Nm)

อุปกรณ์เสริม ● ด้ามจับ ● ก้านเร็วและก้านมาตรฐาน

ประเทศที่ผลิต ● ไต้หวัน

Order Unit: 1 Pcs

SHINKI MANUFACTURING Co.Ltd

Order Code	Item No.	Price (per pcs)	Input Drive (mm)	Head Width (mm)	Total Length (mm)	Weight (g)
494-2817	LG-6000	1,883THB	6.35	57	138	240

**Exclusive Bit** คุณสมบัติ ● ก้านเร็วและก้านมาตรฐาน ตัวจับแบบตัว L PRO

Order Unit: 1 Pack

Order Code	Item No.	Price (per pack)	Input Drive (mm)	Total Length (mm)	Qty Per Pack (pcs)	Weight (g)
494-2825	LGB-2035	188THB	6.35	35	2	10

**ANEX**

58mm, 122mm, 6.35mm

**Super Mini L type Adapter for Electric Screwdriver**

AKL-560

คุณสมบัติ

- หัวสั้นพิเศษกว้าง 58 มม. (เมื่อติดตั้งดอก ⊕ 2 x 35 มม.) นำหนักเบาและกะทัดรัด
- ใช้งานได้กับไขควงไฟฟ้า 18V

ข้อมูลจำเพาะ ● เส้นผ่านศูนย์กลางก้าน: 6.35 มม.

อุปกรณ์เสริม ● ด้ามจับ (สามารถเก็บดอกได้) ● ⊕ 2 x 35 (ดอกพิเศษ) ● ⊕ 2 x 45 (ดอกปลายคู่)

ประเทศที่ผลิต ● ญี่ปุ่น

Order Unit: 1 Pcs

Kaneko Mfg Corporation

Order Code	Item No.	Price (per pcs)	Input Drive (mm)	Total Length (mm)
436-0991	AKL-560	1,267THB	6.35	122

**ANEX**

55mm, 134mm, 6.35mm

**Rigid and Short L type Adapter for Electric Screwdriver**

AKL-571

คุณสมบัติ

- ปลายแม่เหล็กที่ช่วยป้องกันไม่ให้สกรูตกกระแทกกับส่วนที่จะขัน
- สามารถใช้กับไขควงกระแทกได้

ข้อมูลจำเพาะ ● เส้นผ่านศูนย์กลางก้าน: 6.35 มม.

อุปกรณ์เสริม ● ด้ามจับ (สามารถเก็บดอกได้) ● ⊕ 2 x 33 (ดอกปลายคู่) ● ตัวดูดแม่เหล็กอันสั้น

ประเทศที่ผลิต ● ญี่ปุ่น

Order Unit: 1 Pcs

Kaneko Mfg Corporation

Order Code	Item No.	Price (per pcs)	Input Drive (mm)	Total Length (mm)
753-6666	AKL-571	1,804THB	6.35	134

1385

สินค้าบางรายการไม่สามารถนำเข้าได้    สินค้าบางรายการไม่สามารถใช้กับไฟที่ไทยได้    ราคาไม่รวมภาษีมูลค่าเพิ่ม

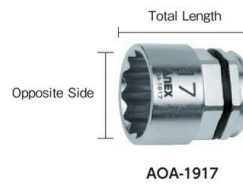
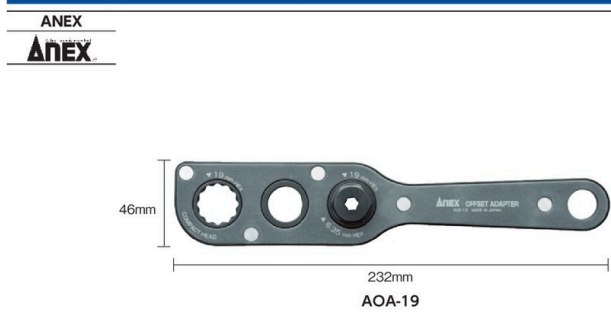

**Off Set Adapter**

คุณสมบัติ ● เมื่อใช้ข้อต่อเฟืองจะถอดแบริ่งได้ จะสามารถหมุนโบลต์และน็อตในที่แคบได้อย่างรวดเร็วด้วยไขควงไฟฟ้า  
 ● ส่วนทางออกใช้งานได้กับด้านขนานของหัวหกเหลี่ยม 19 มม. ส่วนทางเข้าใช้งานได้กับเครื่องมือปลาย 2 แบบโดยมีระยะห่างด้านขนานของหัวหกเหลี่ยม 19 มม. ด้านตรงข้าม 6.35 มม. สำหรับดอกหกเหลี่ยม

**Offset Adapter, Main Unit Only** ประเทศที่ผลิต ● ญี่ปุ่น

Order Code	Item No.	Price (per pcs)	Total Length (mm)	Thickness (mm)	Width (mm)	Weight (g)
776-7269	AOA-19	2,509THB	232	9.5	46	325

**Offset Adapter Exclusive Socket** ประเทศที่ผลิต ● ไต้หวัน

Order Code	Item No.	Price (per pcs)	Total Length (mm)	Opposite Side (mm)	Weight (g)
776-7277	AOA-1917	489THB	24.0	17	30
776-7285	AOA-1921	523THB	25.0	21	40

**VESSEL**



**"Socket Anvil"**

คุณสมบัติ ● ต่อกับบล็อกลมกระแทกเพื่อใช้งานกับดอกไขควงขนาดต่างๆ ได้  
 ● สามารถใช้ได้กับทั้งเครื่องมือไฟฟ้าและเครื่องมือลม  
 ● สำหรับใช้กับบล็อกลมกระแทกที่มีปลายขนาด 12.7 มม.

ข้อมูลจำเพาะ ● เส้นผ่านศูนย์กลางก้าน: 6.35 มม.  
 ประเทศที่ผลิต ● ญี่ปุ่น

Order Code	Item No.	Price (per pcs)	Total Length (mm)	Weight (g)
371-2800	BH-30	891THB	48	74

**Sleeve type**

Order Code	Item No.	Price (per pcs)	Total Length (mm)	Weight (g)
371-2818	BHC-30	1,209THB	50	86

**VESSEL**



**Long Bit Holder**

คุณสมบัติ ● เหมาะสำหรับกรงขันสกรูในพื้นที่ที่สกรูเข้ายาก หรือสิ่งกีดขวางใกล้จุดที่สูงหรือลึก

ข้อมูลจำเพาะ ● เส้นผ่านศูนย์กลางก้าน: 6.35 มม.  
 ประเทศที่ผลิต ● ญี่ปุ่น

Order Code	Item No.	Price (per pcs)	Input Drive (mm)	Total Length (mm)	Weight (g)
323-0104	EXJ150	614THB	6.35	150	104
323-0112	EXJ300	764THB	6.35	300	246

**TRUSCO**



**Long Bit Holder**

คุณสมบัติ ● ประกอบเข้ากับไขควงไฟฟ้า เหมาะสำหรับการทำงานที่แยกต่อการเข้าถึง  
 ● สามารถเปลี่ยนตำแหน่งการจับได้โดยขึ้นอยู่กับงาน สามารถใช้งานไขควงได้อย่างมั่นคงโดยไม่ต้องมีการสั่นของแกน

ข้อมูลจำเพาะ ● เส้นผ่านศูนย์กลางก้าน: 6.35 มม.  
 อุปกรณ์เสริม ● ดอกสว่านปลายคู่ ⊕No. 2 x 45 1 ชิ้น  
 ประเทศที่ผลิต ● ญี่ปุ่น

Order Code	Item No.	Price (per pcs)	Input Drive (mm)	Total Length (mm)	Weight (g)
383-1418	TLB-450N	726THB	6.35	450	172

**TRUSCO**



**"Flexible Shaft"**

คุณสมบัติ ● ติดตั้งได้กับทั้งไขควงชาร์จและไขควงไฟฟ้า  
 ● รองรับไขควงไฟฟ้าแบบกระแทก  
 ● มีความยืดหยุ่น เหมาะสำหรับงานขันสกรูที่ส่วนมุมและขอบ  
 ● ใช้หัวจับดอกไขควงที่ยึดไม่ให้ออกไขควงหล่น

ข้อมูลจำเพาะ ● เส้นผ่านศูนย์กลางก้าน: 6.35 มม.  
 ● มุมทำงาน: 60°  
 อุปกรณ์เสริม ● ดอกสว่านปลายคู่ ⊕No. 2 x 45 1 ชิ้น  
 ประเทศที่ผลิต ● ไต้หวัน

Order Code	Item No.	Price (per pcs)	Input Drive (mm)	Total Length (mm)	Weight (g)
383-1400	TFS-300N	869THB	6.35	300	290

รหัสสั่งซื้อ **สีน้ำเงิน** ... มีสินค้าสต็อกที่ประเทศอินโดนีเซียและประเทศไทย **สีแดง** ... มีสินค้าสต็อกที่ประเทศอินโดนีเซีย **สีเขียว** ... มีสินค้าสต็อกที่ประเทศไทย



Double End Bits  
 Single End Bits  
 Torsion Bits  
 Bits for Electric Screwdriver  
 Bits for Special-Purpose  
 Attachments for Bits



● เนื่องจากแกนเป็นรูปทรงท่อ จึงไม่หมุนตาม



● อาจแตกได้ถ้าใช้กับไขควงกระแทกที่แรงบิดสูง กรุณาอย่าใช้แรงมากเกินไปขณะใช้งาน

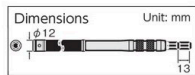



1387 Cutting Supplies

Cutting Wheels

TRUSCO

Tip Saws



TRM-105

TRS-105

TRU-105

Diamond Cutters

Metal Saws



TRA-105

TRP-105

TRT-105

Band Saws

Machine Saws



TRB-100

Hand Hacksaws

Saw Blades

For Stainless Steel

การใช้งาน ● สำหรับการตัดเหล็กกล้าไร้สนิม เหล็กหล่อ นิกเกิลสตีล และอื่นๆ

Order Unit: 5 Sheet

Order Code	Item No.	Price (per sheet)	Qty Per Pack (sheet)	Abrasive	Grain Size (#)	Hardness	Outer Diameter x Blade Thickness x Hole Diameter (mm)
468-8996	TRS-105	53THB**	5	ZA	60	V	105 x 1.0 x 15.0

For Aluminum

การใช้งาน ● สำหรับการตัดกรอบอลูมิเนียม, ท่ออลูมิเนียม, ท่อนอลูมิเนียม, อลูมิเนียม เหล็กหล่อ ฯลฯ

Order Unit: 5 Sheet

Order Code	Item No.	Price (per sheet)	Qty Per Pack (sheet)	Abrasive	Grain Size (#)	Hardness	Outer Diameter x Blade Thickness x Hole Diameter (mm)
468-9011	TRA-105	50THB**	5	A	60	Q	105 x 1.0 x 15.0

For Tiles

การใช้งาน ● สำหรับการตัดกระเบื้องซีเมนต์, กระเบื้องพอร์ซเลน, กระเบื้องภายใน, เซรามิก ฯลฯ

Order Unit: 5 Sheet

Order Code	Item No.	Price (per sheet)	Qty Per Pack (sheet)	Abrasive	Grain Size (#)	Hardness	Outer Diameter x Blade Thickness x Hole Diameter (mm)
468-9038	TRT-105	69THB**	5	C	60	T	105 x 1.0 x 15.0

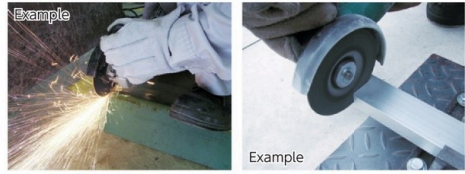

Cutting Whetstone "Ranger Cut"

ประเทศที่ผลิต ● จีน

Max Working Rotation Speed (rpm)	14500
----------------------------------	-------

For Standard Steel

การใช้งาน ● สำหรับการตัดเหล็กฉาก เหล็กตัวซี และวัสดุเหล็กกล้ามาตรฐาน

Order Unit: 5 Sheet

Order Code	Item No.	Price (per sheet)	Qty Per Pack (sheet)	Abrasive	Grain Size (#)	Hardness	Outer Diameter x Blade Thickness x Hole Diameter (mm)
468-8988	TRM-105	46THB**	5	A	60	R	105 x 1.0 x 15.0

Ultra-thin type for Standard Steel/Stainless Steel

การใช้งาน ● สำหรับการตัดเหล็กกล้า เหล็กฉาก เหล็กตัวซี และท่อผนังบาง

Order Unit: 5 Sheet

Order Code	Item No.	Price (per sheet)	Qty Per Pack (sheet)	Abrasive	Grain Size (#)	Hardness	Outer Diameter x Blade Thickness x Hole Diameter (mm)
468-9003	TRU-105	60THB**	5	ZA	60	V	105 x 0.8 x 15.0

For FRP

การใช้งาน ● สำหรับการตัดท่อพีวีซีผนังบาง ท่อ FRP ท่อเหล็กกล้า ท่อทองแดง ท่อเรซิน ฯลฯ

Order Unit: 5 Sheet

Order Code	Item No.	Price (per sheet)	Qty Per Pack (sheet)	Abrasive	Grain Size (#)	Hardness	Outer Diameter x Blade Thickness x Hole Diameter (mm)
468-9020	TRP-105	69THB**	5	C	60	T	105 x 1.0 x 15.0

Almighty

คุณสมบัติ ● หินเจียอเนกประสงค์ที่ใช้ตัด ขัด และขัดเงา วัสดุโลหะและไม้ใช้โลหะ ในอันเดียวกัน

Max Working Rotation Speed (rpm)	13800
----------------------------------	-------

Order Unit: 3 Sheet

Order Code	Item No.	Price (per sheet)	Qty Per Pack (sheet)	Abrasive	Grain Size (#)	Hardness	Outer Diameter x Blade Thickness x Hole Diameter (mm)
468-9046	TRB-100	80THB**	3	AC	46	S	100 x 2.4 x 15.0

TRUSCO



TMC-105



RESIBON



HT10510-Z60

Cutting Whetstone "TOKUMARU Cut" Economical type

คุณสมบัติ ● หินเจียแบบบางเพียง 1 มม.

การใช้งาน ● สำหรับการตัดโลหะทั่วไปเช่นเหล็ก หรือเหล็กกล้าไร้สนิมในรูปแบบแผ่นบาง แท่ง บาง ALC และอื่นๆ ประเทศที่ผลิต ● จีน

Order Unit: 10 Sheet

Order Code	Item No.	Price (per sheet)	Qty Per Pack (sheet)	Abrasive	Grain Size (#)	Hardness	Outer Diameter x Blade Thickness x Hole Diameter (mm)	Max Working Rotation Speed (rpm)
365-5857	TMC-105	52THB**	10	AX	46	S	105 x 1.0 x 15.0	14400

Cutting Whetstone "HIDA NO TAKUMI"

คุณสมบัติ ● ป้องกันการถูกทำลายด้วยโครงสร้างเสริมความแข็งแรงสองด้าน มีความแข็งแรงด้วยวิธีการผลิตพิเศษที่ให้ความปลอดภัยที่ยอดเยี่ยม

การใช้งาน ● สำหรับการตัดเหล็กกล้ามาตรฐานและเหล็กกล้าไร้สนิมแบบแท่งกลม ฉาก ท่อ และแผ่นบาง ประเทศที่ผลิต ● ญี่ปุ่น

Order Unit: 10 Sheet

Order Code	Item No.	Price (per sheet)	Qty Per Pack (sheet)	Abrasive	Grain Size (#)	Hardness	Outer Diameter x Blade Thickness x Hole Diameter (mm)	Max Working Rotation Speed (rpm)
326-5765	HT10510-Z60	90THB**	10	Z	60	P	105 x 1.0 x 15.0	14550

NEWREGISTON



JCT405336P5

Cutting Whetstone "Jane Cut"

คุณสมบัติ ● เป็นแบบหยาบ ทำให้เกิดการไหมหรือเสียนบนผิวงานตัดน้อยมาก

การใช้งาน ● ความแข็ง M: สำหรับการตัดเหล็กกล้าส่วนหน้าๆ เช่น เหล็กกล้าไร้สนิมและเหล็กหล่อ

● ความแข็ง P: สำหรับการตัดเหล็กเส้นบาง แผ่นเหล็กกล้า คาน เหล็กชุบสังกะสี เหล็กทรงหน้า และเหล็กฉากที่ทำจากโลหะทั่วไป

ประเทศที่ผลิต ● ญี่ปุ่น

Order Unit: 5 Sheet

Order Unit: 10 Sheet

Order Code	Item No.	Price (per sheet)	Qty Per Pack (sheet)	Grain Size (#)	Hardness	Outer Diameter x Blade Thickness x Hole Diameter (mm)	Order Code	Item No.	Price (per sheet)	Qty Per Pack (sheet)	Grain Size (#)	Hardness	Outer Diameter x Blade Thickness x Hole Diameter (mm)
302-6248	JCT105246P	45THB**	10	46	P	105 x 2.0 x 15.0	341-9100	JCT305336P5	190THB**	5	36	P	305 x 3.0 x 25.4
302-6256	JCT125246P	106THB**	10	46	P	125 x 2.0 x 22.0	353-3913	JCT305336M5	190THB**	5	36	M	305 x 3.0 x 25.4
302-6264	JCT150246P	116THB**	10	46	P	150 x 2.0 x 22.0	341-9118	JCT355336P5	275THB**	5	36	P	355 x 3.0 x 25.4
302-6272	JCT180246P	130THB**	10	46	P	180 x 2.0 x 22.0	353-3921	JCT355336M5	275THB**	5	36	M	355 x 3.0 x 25.4
302-6281	JCT205246P	148THB**	10	46	P	205 x 2.0 x 22.0	341-9126	JCT405336P5	286THB**	5	36	P	405 x 3.0 x 25.4
							353-3930	JCT405336M5	286THB**	5	36	M	405 x 3.0 x 25.4

Please wear protective equipment to use safely.