

933 Screwdrivers•Hexagonal Wrenches

Grip Screwdrivers
Screwdrivers with Plastic Handle
Stubby Screwdrivers
Screwdrivers with Wood Handle
Precision Screwdrivers
Electric Detection Screwdrivers
Interchangeable Screwdrivers
Ratchet Screwdrivers
Offset Ratchet Screwdrivers
Socket Screwdrivers
Impact Drivers (Manual Type)
Hexagon Driver
Hex Lobe Screwdrivers
Special-Purpose Screwdrivers
Ball-Point Hexagonal Wrenches
Hexagonal Wrenches
Hex Lobe Wrenches

TRUSCO **Com Drawing** **RoHS**



Standard Screwdriver
TD-6.5-100

ข้อมูลจำเพาะ
 • ปากไขควง: มีแม่เหล็ก
 • เหล็กกล้าชนิดพิเศษ (SVCM)
 • ด้ามจับ: โพลีโพรพิลีน + อีลาสโตเมอร์ริกเทอร์โมพลาสติก

ประเทศที่ผลิต • ไต้หวัน

Order Unit: 1 Pcs

TRUSCO NAKAYAMA CORPORATION

Order Code	Item No.	Price (per pcs)	Blade Edge	Shaft Length (mm)	Total Length (mm)	Weight (g)
416-2757	TD-5.5-75	136THB	⊖5.5	75	175	59
423-9377	TD-6.5-100	143THB	⊖6.5	100	210	85
423-9385	TD-6.5-150	158THB	⊖6.5	150	260	95
416-2781	TD-8-150	219THB	⊖8.0	150	272	147
416-2790	TD-1-75	152THB	⊕1.0	75	175	59
416-2803	TD-2-100	155THB	⊕2.0	100	210	85
416-2811	TD-2-150	168THB	⊕2.0	150	260	95
416-2820	TD-3-150	297THB	⊕3.0	150	272	147

TRUSCO **Com Drawing** **Striking Face** **RoHS**



Go-through Screwdriver
TKD-6.5-100

คุณสมบัติ
 • มีบารองติดอยู่ที่ฐานของก้าน ซึ่งสามารถขันแน่นได้ด้วยประแจปากตาย

ข้อมูลจำเพาะ
 • ปากไขควง: มีแม่เหล็ก
 • เหล็กกล้าชนิดพิเศษ (SVCM)
 • ด้ามจับ: โพลีโพรพิลีน + อีลาสโตเมอร์ริกเทอร์โมพลาสติก

ประเทศที่ผลิต • ไต้หวัน

Order Unit: 1 Pcs

TRUSCO NAKAYAMA CORPORATION

Order Code	Item No.	Price (per pcs)	Blade Edge	Shaft Length (mm)	Total Length (mm)	Weight (g)
416-2838	TKD-5.5-75	239THB	⊖5.5	75	175	90.5
423-9393	TKD-6.5-100	256THB	⊖6.5	100	210	136.0
423-9407	TKD-6.5-150	275THB	⊖6.5	150	260	150.0
416-2862	TKD-8-150	373THB	⊖8.0	150	272	235.0
416-2871	TKD-1-75	250THB	⊕1.0	75	175	90.5
416-2889	TKD-2-100	263THB	⊕2.0	100	210	136.0
416-2897	TKD-2-150	287THB	⊕2.0	150	260	150.0
416-2901	TKD-3-150	383THB	⊕3.0	150	272	235.0

WERA **Striking Face**



Chisel Screwdriver "Kraftform Plus"
018300

คุณสมบัติ
 • มีบารองซึ่งสามารถขันแน่นได้ด้วยประแจปากตาย

ข้อมูลจำเพาะ
 • ชนิดเจาะทะลุผ่านตลอด
 • ก้าน: เหล็กกล้าทำเครื่องมือชนิดพิเศษ • ด้ามจับ: วัสดุคอมโพสิต

ประเทศที่ผลิต • สาธารณรัฐเช็ก

Order Unit: 1 Pcs

WERA

Order Code	Item No.	Price (per pcs)	Blade Edge	Shaft Length (mm)	Total Length (mm)	Weight (g)
471-2951	018300	871THB	⊖4.5	100	198	29.8
471-2960	018301	1,146THB	⊖5.5	103	208	46.2
471-2978	018302	1,391THB	⊖7.0	138	243	49.5

WERA **Striking Face**



Chisel Screwdriver "Kraftform Plus" (set)
343688 (set)

คุณสมบัติ
 • มีบารองซึ่งสามารถขันแน่นได้ด้วยประแจปากตาย

ข้อมูลจำเพาะ
 • ชนิดเจาะทะลุผ่านตลอด
 • ก้าน: เหล็กกล้าทำเครื่องมือชนิดพิเศษ • ด้ามจับ: วัสดุคอมโพสิต

เนื้อหาในชุด
 • ⊕1, ⊕2, ⊕3, ⊖3.5, ⊖5.5, ⊖9.0

ประเทศที่ผลิต • สาธารณรัฐเช็ก

Order Unit: 1 Set

WERA

Order Code	Item No.	Price (per set)	Set Contents (piece)	Weight (g)
438-7201	343688	6,561THB	6	769

WERA

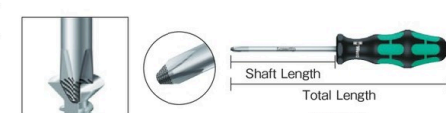

Screwdriver "Kraftform"
008725

It has a laser tip.

WERA



Screwdriver "Kraftform" (set)
008725

คุณสมบัติ
 • ด้ามจับจาก Kraftform จับพอดีมือ ส่งแรงได้สะดวก

ข้อมูลจำเพาะ
 • เคลือบกันเกิดผิวดำ
 • ก้าน: เหล็กกล้าทำเครื่องมือชนิดพิเศษ
 • ด้ามจับ: วัสดุคอมโพสิต

ประเทศที่ผลิต • สาธารณรัฐเช็ก

Order Unit: 1 Pcs

WERA

Order Code	Item No.	Price (per pcs)	Blade Edge	Shaft Length (mm)	Total Length (mm)	Weight (g)
411-6569	008725	1,227THB	⊕No.2.0	200	305	115.0
411-6577	008735	1,241THB	⊕No.3.0	150	262	164.8

WERA



Diamond Screwdriver "Kraftform" (set)
137801 (set)

คุณสมบัติ
 • ปากไขควงเคลือบด้วยอนุภาคเพชรละเอียด

ข้อมูลจำเพาะ
 • มีบารองซึ่งสามารถขันแน่นได้ด้วยประแจปากตาย
 • ก้าน: เหล็กกล้าทำเครื่องมือชนิดพิเศษ • ด้ามจับ: วัสดุคอมโพสิต

ประเทศที่ผลิต • สาธารณรัฐเช็ก

Order Unit: 1 Set

WERA

Order Code	Item No.	Price (per set)	Set Contents	Weight (g)
819-5430	137801	5,249THB	⊕0, ⊕1, ⊕2, ⊕3, ⊖4.0, ⊖5.5	559

WERA



Screwdriver Set "Kraftform"
344953

คุณสมบัติ
 • ส่วนปลายเรซินช่วยให้ยึดกับสกรูได้อย่างดีเยี่ยม

ข้อมูลจำเพาะ
 • ก้าน: เหล็กกล้าทำเครื่องมือชนิดพิเศษ
 • ด้ามจับ: วัสดุคอมโพสิต

ประเทศที่ผลิต • สาธารณรัฐเช็ก

Order Unit: 1 Set

WERA

Order Code	Item No.	Price (per set)	Set Contents	Weight (g)
437-5718	344953	5,756THB	⊕No.1, No.2, No.3, ⊖6, 8, opposite sides of hexagon 6, 8	1113

ANEX **Striking Face** **RoHS**



Go-through Screwdriver "Superfit ACR"
1550-5.5-75

ANEX



Go-through Screwdriver "Superfit ACR" (set)
1550-5.5-75

คุณสมบัติ
 • ด้ามตรงข้ามของปากไขควงที่ติดกับด้ามจับนั้นมีลักษณะเป็นหกเหลี่ยม

ข้อมูลจำเพาะ
 • ปากไขควง: มีแม่เหล็ก
 • ก้าน: เหล็กกล้าอัลลอยชนิดพิเศษ • ด้ามจับ: PP + อีลาสโตเมอร์

ประเทศที่ผลิต • ญี่ปุ่น

Order Unit: 1 Pcs

Kaneko Mfg Corporation

Order Code	Item No.	Price (per pcs)	Blade Edge	Shaft Length (mm)	Total Length (mm)	Weight (g)
275-9161	1550-5.5-75	417THB	⊖5.5	75	175	79
275-9179	1550-6-100	469THB	⊖6.0	100	210	114
275-9187	1550-8-150	626THB	⊖8.0	150	270	180
275-9195	1550-1-75	417THB	⊕No.1.0	75	175	80
275-9209	1550-2-100	469THB	⊕No.2.0	100	210	114
275-9217	1550-3-150	626THB	⊕No.3.0	150	270	182

933

สินค้าบางรายการไม่สามารถนำเข้าได้ สินค้าบางรายการไม่สามารถใช้กับไฟฟ้ไทยได้ ราคาไม่รวมภาษีมูลค่าเพิ่ม

Screwdrivers•Hexagonal Wrenches

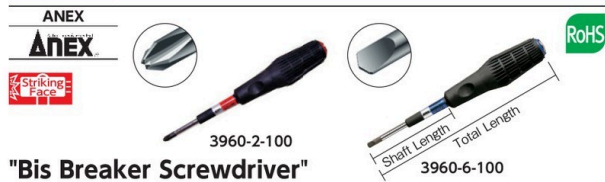

"Bis Breaker Screwdriver"

คุณสมบัติ ● ส่วนปลายมีรูปรองพิเศษ ช่วยให้หมุนสกรูเกลียวรดได้
 ข้อมูลจำเพาะ ● ปากไขควง: มีแม่เหล็ก
 วัสดุ ● ก้าน: เหล็กกล้าโครเมียมวานาเดียม ● ตัวยึด: PP + อีลาสโตเมอร์
 ประเทศที่ผลิต ● ญี่ปุ่น

Order Unit: 1 Pcs Kaneko Mfg Corporation

Order Code	Item No.	Price (per pcs)	Blade Edge	Shaft Length (mm)	Total Length (mm)	Weight (g)
275-9381	3960-6-100	270THB	⊖6	100	219	107
275-9390	3960-1-75	236THB	⊕No.1	75	183	75
275-9403	3960-2-100	270THB	⊕No.2	100	219	106
395-9325	3960-2-150	307THB	⊕No.2	150	269	125
275-9411	3960-3-150	342THB	⊕No.3	150	269	134



"Super Cushion Screwdriver"

ข้อมูลจำเพาะ ● ปากไขควง: มีแม่เหล็ก
 วัสดุ ● ก้าน: เหล็กกล้าโครเมียมวานาเดียม
 ● ตัวยึด: โพลีโพรพิลีน, อีลาสโตเมอร์ (มีเจลรวมอยู่ด้วย)
 ประเทศที่ผลิต ● ญี่ปุ่น

Order Unit: 1 Pcs VESSEL CO.,INC.

Order Code	Item No.	Price (per pcs)	Blade Edge	Shaft Length (mm)	Total Length (mm)	Weight (g)
356-0279	700-5-5-75	202THB	⊖5.5	75	182	71
351-3548	700-6-100	243THB	⊖6.0	100	215	98
351-3556	700-6-150	267THB	⊖6.0	150	265	111
351-3564	700-8-150	363THB	⊖8.0	150	275	173
351-3491	700-1-75	202THB	⊕1.0	75	182	71
351-3505	700-2-100	243THB	⊕2.0	100	215	100
351-3513	700-2-150	267THB	⊕2.0	150	265	111
351-3521	700-3-150	363THB	⊕3.0	150	275	161

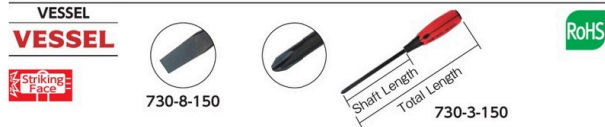

"Super Cushion Go-through Screwdriver"

ข้อมูลจำเพาะ ● ชนิดเจาะทะลุผ่านตลอด ● ปากไขควง: มีแม่เหล็ก
 วัสดุ ● ก้าน: เหล็กกล้าโครเมียมวานาเดียม ● ตัวยึด: โพลีโพรพิลีน, อีลาสโตเมอร์ (มีเจลรวมอยู่ด้วย)
 ประเทศที่ผลิต ● ญี่ปุ่น

Order Unit: 1 Pcs VESSEL CO.,INC.

Order Code	Item No.	Price (per pcs)	Blade Edge	Shaft Length (mm)	Total Length (mm)	Weight (g)
351-3807	730-5-5-75	236THB	⊖5.5	75	182	76
351-3815	730-6-100	297THB	⊖6.0	100	215	106
351-3823	730-6-150	319THB	⊖6.0	150	265	120
351-3831	730-8-150	423THB	⊖8.0	150	276	185
351-3769	730-1-75	236THB	⊕1.0	75	182	76
351-3777	730-2-100	297THB	⊕2.0	100	215	106
351-3785	730-2-150	319THB	⊕2.0	150	265	120
351-3793	730-3-150	423THB	⊕3.0	150	276	176



"Cushion Grip Screwdriver"

คุณสมบัติ ● เหมาะสำหรับการขันสกรูในงานที่ต้องการความเที่ยงตรงสูง ● แบกก้านบาง
 วัสดุ ● ก้าน: เหล็กกล้าโครเมียมวานาเดียม ● ตัวยึด: โพลีโพรพิลีน, อีลาสโตเมอร์
 ประเทศที่ผลิต ● ญี่ปุ่น

Order Unit: 1 Pcs VESSEL CO.,INC.

Order Code	Item No.	Options (type)	Price (per pcs)	Blade Edge	Shaft Length (mm)	Total Length (mm)	Weight (g)
371-0645	610-4-75		145THB	⊖4	75	162	41.7
371-0602	610-4-100		152THB	⊖4	100	187	41.7
371-0629	610-4-150		162THB	⊖4	150	237	50.0
371-0637	610-4-200		169THB	⊖4	200	287	54.1
371-0564	610-0-75		145THB	⊖0	75	162	41.7
371-0556	610-0-100	01	152THB	⊖0	100	187	41.7
371-0548	610-0-0-75		145THB	⊖0	75	162	37.5
371-0599	610-1-75		145THB	⊕1	75	162	37.5
371-0572	610-1-100		152THB	⊕1	100	187	41.7
371-0581	610-1-150		162THB	⊕1	150	237	50.0

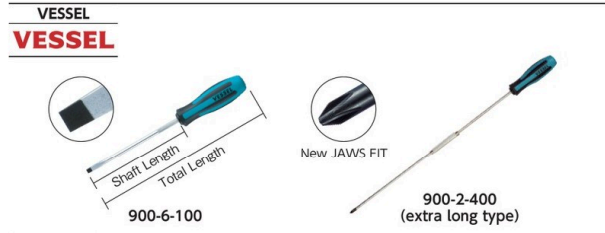

"MEGADORA Standard Screwdriver"

คุณสมบัติ ● ปากไขควงแฉกเป็นแบบ JAWS FIT เคลือบพิเศษด้วยอนุภาคโลหะความแข็ง
 แรงสูง พร้อมทั้งรูปทรงของปากไขควงยังช่วยป้องกันไม่ให้เกิดปากไขควงหลุดออก
 จากสกรูเมื่อขัน

ข้อมูลจำเพาะ ● ปากไขควง: มีแม่เหล็ก
 วัสดุ ● ก้าน: เหล็กกล้าโครเมียมวานาเดียม
 ● ตัวยึด: โพลีโพรพิลีน, อีลาสโตเมอร์
 ประเทศที่ผลิต ● ญี่ปุ่น

Order Unit: 1 Pcs VESSEL CO.,INC.

Order Code	Item No.	Price (per pcs)	Blade Edge	Shaft Length (mm)	Total Length (mm)	Weight (g)
124-2687	900-5-5-75	243THB	⊖5.5	75	175	80
124-2695	900-6-100	250THB	⊖6.0	100	210	95
124-2709	900-6-150	275THB	⊖6.0	150	260	110
124-2717	900-8-150	379THB	⊖8.0	150	275	150
124-2725	900-1-75	263THB	⊕1.0	75	175	85
124-2733	900-2-100	273THB	⊕2.0	100	210	100
124-2741	900-2-150	295THB	⊕2.0	150	260	110
124-2750	900-3-150	403THB	⊕3.0	150	275	150

Extra Long type

Order Unit: 1 Pcs

Order Code	Item No.	Price (per pcs)	Blade Edge	Shaft Length (mm)	Total Length (mm)	Weight (g)
124-2989	900-6-400	597THB	⊖6	400	510	225
124-2997	900-2-400	621THB	⊕2	400	510	220

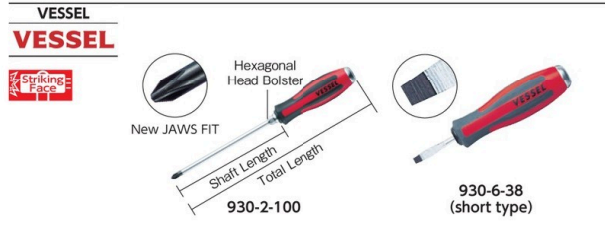

"MEGADORA Go-through Screwdriver"

คุณสมบัติ ● ปากไขควงแฉกเป็นแบบ JAWS FIT เคลือบพิเศษด้วยอนุภาคโลหะความแข็ง
 แรงสูง พร้อมทั้งรูปทรงของปากไขควงยังช่วยป้องกันไม่ให้เกิดปากไขควงหลุดออก
 จากสกรูเมื่อขัน

ข้อมูลจำเพาะ ● ปากไขควง: มีแม่เหล็ก
 วัสดุ ● ก้าน: เหล็กกล้าโครเมียมวานาเดียม
 ● ตัวยึด: โพลีโพรพิลีน, อีลาสโตเมอร์
 ประเทศที่ผลิต ● ญี่ปุ่น

Order Unit: 1 Pcs VESSEL CO.,INC.

Order Code	Item No.	Price (per pcs)	Blade Edge	Shaft Length (mm)	Total Length (mm)	Weight (g)
124-3110	930-5-5-75	420THB	⊖5.5	75	175	155
124-3128	930-6-100	444THB	⊖6.0	100	213	165
124-3136	930-6-150	484THB	⊖6.0	150	263	180
124-3144	930-8-150	653THB	⊖8.0	150	278	255
124-3152	930-1-75	437THB	⊕1.0	75	176	155
124-3161	930-2-100	464THB	⊕2.0	100	213	165
124-3179	930-2-150	506THB	⊕2.0	150	263	180
124-3187	930-3-150	670THB	⊕3.0	150	278	235

Short type

Order Unit: 1 Pcs

Order Code	Item No.	Price (per pcs)	Blade Edge	Shaft Length (mm)	Total Length (mm)	Weight (g)
124-3268	930-6-38	342THB	⊖6	38	151	145

รหัสสั่งซื้อ **สีน้ำเงิน** ... มีสินค้าสต็อกที่ประเทศอินโดนีเซียและประเทศไทย **สีแดง** ... มีสินค้าสต็อกที่ประเทศอินโดนีเซีย **สีเขียว** ... มีสินค้าสต็อกที่ประเทศไทย

- Grip Screwdrivers
- Screwdrivers with Plastic Handle
- Stubby Screwdrivers
- Screwdrivers with Wood Handle
- Precision Screwdrivers
- Electric Detection Screwdrivers
- Interchangeable Screwdrivers
- Ratchet Screwdrivers
- Offset Ratchet Screwdrivers
- Socket Screwdrivers
- Impact Drivers (Manual Type)
- Hexagon Driver
- Hex Lobe Screwdrivers
- Special-Purpose Screwdrivers
- Ball-Point Hexagonal Wrenches
- Hexagonal Wrenches
- Hex Lobe Wrenches

935 Screwdrivers•Hexagonal Wrenches

Grip Screwdrivers
Screwdrivers with Plastic Handle

VESSEL
VESSEL



S-903 PZ1-75

Shaft Length
Total Length

Stubby Screwdrivers

Screwdrivers with Wood Handle

Precision Screwdrivers

Electric Detection Screwdrivers

Interchangeable Screwdrivers

Ratchet Screwdrivers

Offset Ratchet Screwdrivers

Socket Screwdrivers

Impact Drivers (Manual Type)

Hexagon Driver

Hex Lobe Screwdrivers

Special-Purpose Screwdrivers

Ball-Point Hexagonal Wrenches

Hexagonal Wrenches

Hex Lobe Wrenches

"MEGADORA Pozidrive Screwdriver"

- คุณสมบัติ
- ไขควงสำหรับสกรูปลายหัวแฉก
 - ก้าน: เหล็กกล้าโครเมียมวานาเดียม
 - ด้ามจับ: โพลีโพรพีลีน, อีลาสโตเมอร์
- ประเทศที่ผลิต • ญี่ปุ่น

Order Unit: 1 Pcs

Order Code	Item No.	Price (per pcs)	Blade Edge	Shaft Length (mm)	Total Length (mm)	Weight (g)
438-7651	S-903 PZ1-75	293THB	PZ No.1	75	175	60
438-7660	S-903 PZ2-100	302THB	PZ No.2	100	210	91
438-7678	S-903 PZ3-150	439THB	PZ No.3	150	275	145

VESSEL CO.,INC.

RoHS
VESSEL

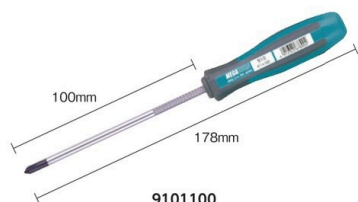

MEGADORA Thin Shank Screwdriver

- คุณสมบัติ
- ด้ามจับเป็นยางทั้ง 4 ด้าน
 - ปลายไขควงชุบเคลือบแข็ง
 - ก้าน: เหล็กเคลือบเรเดียร์
 - มือจับ: โพรพีลีน, อีลาสโตเมอร์
- ประเทศที่ผลิต • ญี่ปุ่น

Order Unit: 1 Pcs

Order Code	Item No.	Price (per pcs)	Tip (mm)	Shank Length (mm)	Overall Length (mm)	Shank O/D (mm)	Grip O/D (mm)	Weight (g)
102-6539	9101100	205THB	Ph No.1	100	178	4.0	21.0	29

VESSEL CO.,INC.

Striking Face
STONE

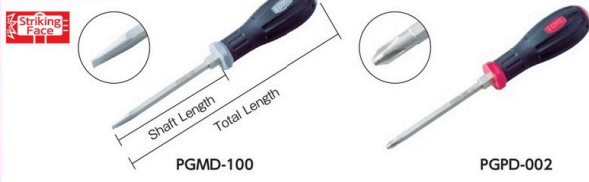

"Power Grip Screwdriver"

- คุณสมบัติ
- ด้ามจับนุ่มกระชับมือ และมีความแข็งแรงจนสุดปลาย
 - วัสดุ: ชนิตเจาะทะลุผ่านตลอด
 - ก้าน: เหล็กกล้าสำหรับโครงสร้าง
 - ด้ามจับ: เรซิน
- ประเทศที่ผลิต • ญี่ปุ่น

Order Unit: 1 Set

Order Code	Item No.	Price (per set)	Set Contents	Weight (g)
773-3607	PLPGD6	2,516THB	PGMD-075/100/150, PGPD-001/002/003	1170
776-0418	PLPGD7	2,396THB	PGMD-075/100, PGPD-001/002/003, PGSD-M2/P2	1150

Order Unit: 1 Pcs

TONE CO. LTD.

Order Code	Item No.	Price (per pcs)	Blade Edge	Shaft Length (mm)	Total Length (mm)	Weight (g)
773-3526	PGMD-075	319THB	⊕0.8 x 5.5	75	167	80
773-3534	PGMD-100	389THB	⊕1.0 x 6.0	100	198	120
773-3542	PGMD-150	553THB	⊕1.2 x 8.0	150	258	195
773-3551	PGPD-001	319THB	⊕No.1	75	167	80
773-3569	PGPD-002	389THB	⊕No.2	100	198	120
773-3577	PGPD-003	553THB	⊕No.3	150	258	195

Tajima
Tajima



RoHS
KTC



Thunder God

- คุณสมบัติ
- ปลายไขควงเป็นแม่เหล็ก แรงของแม่เหล็กสามารถดูดสกรูและน็อตขนาดเล็กได้
 - ด้ามจับใช้วัสดุอ่อนนุ่มสบายมือ สามารถใช้งานได้ด้วยแรงพอประมาณ
- ประเทศที่ผลิต • จีน

Order Unit: 1 Pcs

TJM DESIGN CORP.

Order Code	Item No.	Price (per pcs)	Tip	Shaft Length (mm)	Total Length (mm)	Weight (g)
T37-0023	RJ01-75R/CN	61THB	1⊕	75	175	65
T37-0024	RJ02-100R/CN	80THB	2⊕	100	213	11
T37-0025	RJ02-150R/CN	82THB	2⊕	150	263	115
T37-0026	RJ60-100Y/CN	72THB	6⊕	100	175	90
T37-0027	RJ60-150Y/CN	90THB	6⊕	150	213	115

Soft Grip Screwdriver

- ข้อมูลจำเพาะ
- ปากไขควง: มีแม่เหล็ก
 - ก้าน: เหล็กกล้าโครเมียมวานาเดียม
 - ด้ามจับ: อีลาสโตเมอร์เรซิน
- ประเทศที่ผลิต • ญี่ปุ่น

Order Unit: 1 Pcs

KYOTO TOOL Co.Ltd.

Order Code	Item No.	Price (per pcs)	Blade Edge	Shaft Length (mm)	Total Length (mm)	Weight (g)
373-3823	D7P-1	240THB	⊕No.1.0	75	200	80
373-3866	D7P-2	295THB	⊕No.2.0	100	230	105
373-3955	D7P-3	443THB	⊕No.3.0	150	285	160

RoHS
KTC

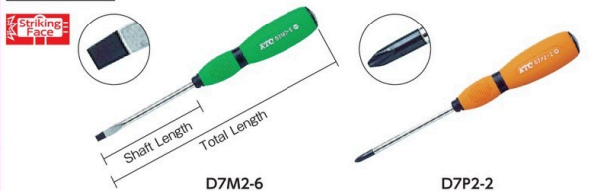

Soft Grip Screwdriver

- ข้อมูลจำเพาะ
- ชนิตเจาะทะลุผ่านตลอด
 - ปากไขควง: มีแม่เหล็ก
 - ก้าน: เหล็กกล้าโครเมียมวานาเดียม
 - ด้ามจับ: อีลาสโตเมอร์เรซิน
- ประเทศที่ผลิต • ญี่ปุ่น

Order Unit: 1 Pcs

KYOTO TOOL Co.Ltd.

Order Code	Item No.	Price (per pcs)	Blade Edge	Shaft Length (mm)	Total Length (mm)	Weight (g)
373-3688	D7M2-5	249THB	⊕5.5	75	195	90
373-3696	D7M2-510	295THB	⊕5.5	100	220	95
373-3700	D7M2-6	312THB	⊕6.0	100	225	110
373-3718	D7M2-615	386THB	⊕6.0	150	275	120
373-3726	D7M2-8	493THB	⊕8.0	150	280	170

Order Unit: 1 Pcs

Order Code	Item No.	Price (per pcs)	Blade Edge	Shaft Length (mm)	Total Length (mm)	Weight (g)
373-3874	D7P2-1	260THB	⊕No.1.0	75	195	90
373-3882	D7P2-110	300THB	⊕No.1.0	100	220	95
373-3904	D7P2-2	323THB	⊕No.2.0	100	225	110
373-3921	D7P2-215	367THB	⊕No.2.0	150	275	120
373-3939	D7P2-3	523THB	⊕No.3.0	150	280	170

935

สินค้าบางรายการไม่สามารถนำเข้าได้ สินค้าบางรายการไม่สามารถใช้กับไฟฟ้ไทยได้ ราคาไม่รวมภาษีมูลค่าเพิ่ม

KYOTO TOOL

KTC

Striking Face

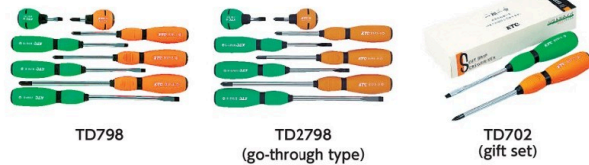

TD798

TD2798 (go-through type)

TD702 (gift set)

Soft Grip Screwdriver Set

ข้อมูลจำเพาะ • ปากไขควง: มีแม่เหล็ก
วัสดุ • ก้าน: เหล็กกล้าโครเมียมวานาเดียม
• ด้ามจับ: อีลาสโตเมอร์เรซิน
ประเทศที่ผลิต • ญี่ปุ่น

Order Code	Item No.	Price (per set)	Set Contents	Weight (g)
373-8540	TD798	2,099THB	⊕No.1, 2, 3, ⊕S.5, 6, 8, stubby ⊕No.2, ⊕6	1000

Go-through type

Order Code	Item No.	Price (per set)	Set Contents	Weight (g)
373-8485	TD2798	2,646THB	⊕No.1, 2, 3, ⊕S.5, 6, 8, stubby ⊕No.2, ⊕6	1000

Gift Set

Order Code	Item No.	Price (per set)	Set Contents	Weight (g)
373-8531	TD702	580THB	⊕No.2, ⊕6	210

KYOTO TOOL

KTC

Striking Face

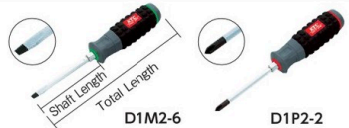

D1M2-6

D1P2-2

Plastic Grip Screwdriver

คุณสมบัติ • ด้ามจับเรซินรูปสี่เหลี่ยมจัตุรัสทำให้ง่ายต่อการออกแรงเมื่อใช้งาน
ข้อมูลจำเพาะ • ชนิดเจาะทะลุผ่านตลอด • ปากไขควง: มีแม่เหล็ก
วัสดุ • ก้าน: เหล็กกล้าโครเมียมวานาเดียม • ด้ามจับ: โพลีโพรพิลีน (PP)
ประเทศที่ผลิต • ญี่ปุ่น

Order Code	Item No.	Price (per pcs)	Blade Edge	Shaft Length (mm)	Total Length (mm)	Weight (g)
373-3548	D1M2-5	360THB	⊖5.5	75	170	120
373-3564	D1M2-6	427THB	⊖6.3	100	210	150
373-3581	D1M2-8	623THB	⊖8.0	150	280	250
373-3611	D1P2-1	360THB	⊕No.1.0	75	170	120
373-3637	D1P2-2	427THB	⊕No.2.0	100	210	150
373-3653	D1P2-3	623THB	⊕No.3.0	150	280	250

KYOTO TOOL

KTC

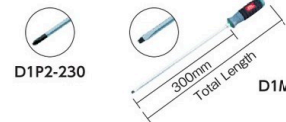

D1P2-230

D1M2-630

Plastic Grip Screwdriver with Long Shaft

คุณสมบัติ • ด้ามจับเรซินรูปสี่เหลี่ยมจัตุรัสทำให้ง่ายต่อการออกแรงเมื่อใช้งาน
ข้อมูลจำเพาะ • ปากไขควง: มีแม่เหล็ก
วัสดุ • ก้าน: เหล็กกล้าโครเมียมวานาเดียม • ด้ามจับ: โพลีโพรพิลีน (PP)
ประเทศที่ผลิต • ญี่ปุ่น

Order Code	Item No.	Price (per pcs)	Blade Edge	Shaft Length (mm)	Total Length (mm)	Weight (g)
373-3556	D1M2-530	739THB	⊖5.5	300	400	180
373-3572	D1M2-630	804THB	⊖6.3	300	410	200
373-3599	D1M2-830	1,009THB	⊖8.0	300	430	310
373-3629	D1P2-130	739THB	⊕No.1.0	300	400	180
373-3645	D1P2-230	804THB	⊕No.2.0	300	410	200
373-3661	D1P2-330	1,009THB	⊕No.3.0	300	430	310

TRUSCO

TRUSCO

.Com Drawing



TDD-6-100

TDD-2-100

Electrical Engineering Screwdriver

ข้อมูลจำเพาะ • ปากไขควง: มีแม่เหล็ก
วัสดุ • เหล็กกล้าชนิดพิเศษ (SVCN+)
• ด้ามจับ: โพลีโพรพิลีน + อีลาสโตเมอร์ริกเทอร์โมพลาสติก
ประเทศที่ผลิต • ไต้หวัน

Order Code	Item No.	Price (per pcs)	Blade Edge	Shaft Length (mm)	Total Length (mm)	Weight (g)
445-5509	TDD-5.5-75	106THB	⊖5.5	75	150.6	50
445-5487	TDD-5.5-100	103THB	⊖5.5	100	175.6	60
445-5495	TDD-5.5-150	116THB	⊖5.5	150	225.6	70
445-5517	TDD-6-100	133THB	⊖6.0	100	194.5	95
445-5525	TDD-6-150	148THB	⊖6.0	150	244.5	105
445-5533	TDD-6-200	172THB	⊖6.0	200	294.5	115

Order Code	Item No.	Price (per pcs)	Blade Edge	Shaft Length (mm)	Total Length (mm)	Weight (g)
445-5444	TDD-1-75	106THB	⊕1.0	75	150.6	50
445-5428	TDD-1-100	103THB	⊕1.0	100	175.6	60
445-5436	TDD-1-150	116THB	⊕1.0	150	225.6	70
445-5452	TDD-2-100	133THB	⊕2.0	100	194.5	95
445-5461	TDD-2-150	148THB	⊕2.0	150	244.5	105
445-5479	TDD-2-200	172THB	⊕2.0	200	294.5	115

TRUSCO

TRUSCO

.Com Drawing

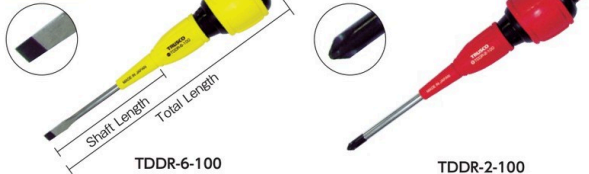

TDDR-6-100

TDDR-2-100

Fall Prevention Electrical Engineering Screwdriver

คุณสมบัติ • หมุนง่ายและพันกันยาก มันมีความสามารถในการหมุน 360 องศา
ซึ่งป้องกันการตกลงมาจากรถกระเช้าไฟฟ้าได้

ข้อมูลจำเพาะ • ปากไขควง: มีแม่เหล็ก
วัสดุ • ก้าน: เหล็กกล้าโครเมียมวานาเดียม ด้ามจับ: อะซิติลีน
ประเทศที่ผลิต • ญี่ปุ่น

Order Code	Item No.	Price (per pcs)	Blade Edge	Shaft Length (mm)	Total Length (mm)	Weight (g)
765-2194	TDDR-5.5-100	247THB	⊖5.5	100	200	120
437-6595	TDDR-6-100	247THB	⊖6.0	100	200	120
437-6609	TDDR-6-150	270THB	⊖6.0	150	250	130
765-2208	TDDR-6-200	349THB	⊖6.0	200	300	162
765-2178	TDDR-1-100	247THB	⊕1.0	100	200	120
437-6579	TDDR-2-100	247THB	⊕2.0	100	200	120
437-6587	TDDR-2-150	270THB	⊕2.0	150	250	130
765-2186	TDDR-2-200	349THB	⊕2.0	200	300	162

รหัสสั่งซื้อ **สีน้ำเงิน** ... มีสินค้าสต็อกที่ประเทศอินโดนีเซียและประเทศไทย **สีแดง** ... มีสินค้าสต็อกที่ประเทศอินโดนีเซีย **สีเขียว** ... มีสินค้าสต็อกที่ประเทศไทย

RoHS

Grip Screwdrivers

Screwdrivers with Plastic Handle

Stubby Screwdrivers

Screwdrivers with Wood Handle

Precision Screwdrivers

Electric Detection Screwdrivers

Interchangeable Screwdrivers

Ratchet Screwdrivers

Offset Ratchet Screwdrivers

Socket Screwdrivers

Impact Drivers (Manual Type)

Hexagon Driver

Hex Lobe Screwdrivers

Special-Purpose Screwdrivers

Ball-Point Hexagonal Wrenches

Hexagonal Wrenches

Hex Lobe Wrenches

Hexagonal Wrenches

Hexagonal Wrenches

Hexagonal Wrenches

Hexagonal Wrenches

Hexagonal Wrenches

Hexagonal Wrenches

Hexagonal Wrenches

Hexagonal Wrenches

Hexagonal Wrenches

Hexagonal Wrenches

Hexagonal Wrenches

Hexagonal Wrenches

Hexagonal Wrenches

Hexagonal Wrenches

Hexagonal Wrenches

Hexagonal Wrenches

Hexagonal Wrenches

937 Screwdrivers•Hexagonal Wrenches

Grip Screwdrivers



TD-8S (standard type)



TRD-8S (ratchet mechanism type)



TDD-8S (electrical grip type)

Screwdrivers with Plastic Handle

Stubby Screwdrivers

Screwdrivers with Wood Handle

Precision Screwdrivers

Electric Detection Screwdrivers

Interchangeable Screwdrivers

Ratchet Screwdrivers

Offset Ratchet Screwdrivers

Socket Screwdrivers

Impact Drivers (Manual Type)

Hexagon Driver

Hex Lobe Screwdrivers

Special-Purpose Screwdrivers

Ball-Point Hexagonal Wrenches

Hexagonal Wrenches

Hex Lobe Wrenches

Screwdriver Set

ข้อมูลจำเพาะ • ไขควงถอดด้ามได้
วัสดุ • เหล็กกล้าผสมพิเศษ • โลหะคาร์บอน
ประเทศที่ผลิต • ญี่ปุ่น

Ratchet Mechanism type

Order Code	Item No.	Price (per set)	Set Contents	Weight (g)
437-6498	TRD-8S	503THB	Ratchet Handle, Screwdriver⊕ 0, 1, 2, ⊖ 1.8, 2.5, 5, 6, Gimlet	225

Standard type

Order Code	Item No.	Price (per set)	Set Contents	Weight (g)
437-6480	TD-8S	219THB	Handle, Screwdriver⊕ 0, 1, 2, ⊖ 1.8, 2.5, 5, 6, Gimlet	165

Electrical Grip type

Order Code	Item No.	Price (per set)	Set Contents	Weight (g)
437-6501	TDD-8S	479THB	Electrical Grip Handle, Screwdriver⊕ 0, 1, 2, ⊖ 2.5, 5.5, 6, Needle, Gimlet, Eye Bolt Driver	310

VESEL



Ball Grip Screwdriver

ข้อมูลจำเพาะ • ปากไขควง: มีแม่เหล็ก • ปลายสัปดาห์ความละเอียดสูง
วัสดุ • ก้าน: เหล็กกล้าโครเมียมวานาเดียม • ด้ามจับ: โพลีโพรพิลีน, อีลาสโตเมอร์
ประเทศที่ผลิต • ไทย

Order Code	Item No.	Price (per pcs)	Blade Edge	Shaft Length (mm)	Total Length (mm)	Weight (g)
124-6691	220-5.5-75	160THB	⊖5.5	75	156	77
124-6704	220-5.5-100	169THB	⊖5.5	100	181	83
124-6712	220-5.5-150	188THB	⊖5.5	150	231	92
124-8332	220-6-100	222THB	⊖6.0	100	200	100
124-6739	220-6-150	246THB	⊖6.0	150	250	117
124-6747	220-6-200	260THB	⊖6.0	200	300	133

Order Code	Item No.	Price (per pcs)	Blade Edge	Shaft Length (mm)	Total Length (mm)	Weight (g)
124-6755	220-1-75	160THB	⊕1.0	75	156	77
124-6763	220-1-100	169THB	⊕1.0	100	181	83
124-6771	220-1-150	188THB	⊕1.0	150	231	92
124-6780	220-2-100	222THB	⊕2.0	100	200	100
124-6798	220-2-150	246THB	⊕2.0	150	250	117
124-6801	220-2-200	260THB	⊕2.0	200	300	133
396-3527	220-3-150	260THB	⊕3	150	250	117

VESEL



Ball Grip Go-through Screwdriver

คุณสมบัติ • แบบเจาะทะลุใช้กับน็อตรูปดาว
ข้อมูลจำเพาะ • ชนิดเจาะทะลุผ่านตลอด • ปากไขควง: มีแม่เหล็ก
วัสดุ • ก้าน: เหล็กกล้าโครเมียมวานาเดียม • ด้ามจับ: โพลีโพรพิลีน, อีลาสโตเมอร์
ประเทศที่ผลิต • ญี่ปุ่น

Order Code	Item No.	Price (per pcs)	Blade Edge	Shaft Length (mm)	Total Length (mm)	Weight (g)
353-7862	230-5.5-75	202THB	⊖5.5	75	156	66
309-5410	230-6-100	253THB	⊖6.0	100	200	112
309-5428	230-6-150	267THB	⊖6.0	150	250	134
309-5371	230-1-75	202THB	⊕1.0	75	156	68
309-5380	230-2-100	253THB	⊕2.0	100	200	114
309-5398	230-2-150	267THB	⊕2.0	150	250	126

VESEL

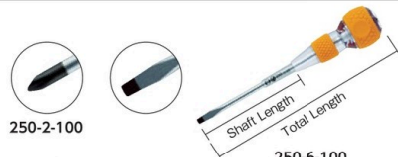

Safety Go-through Screwdriver

คุณสมบัติ • โครงสร้างเจาะทะลุมีลูกเซรามิกติดตั้งในตัวเป็นฉนวนไฟฟ้าและทำหน้าที่ส่งแรงตอก จึงทำงานได้อย่างปลอดภัยแม้กับสายที่สีไฟฟ้าวิ่งอยู่
ข้อมูลจำเพาะ • ปากไขควง: มีแม่เหล็ก
วัสดุ • ก้าน: เหล็กกล้าโครเมียมวานาเดียม • ด้ามจับ: อีลาสโตเมอร์, เซลลูโลสไฮดรอกไซด์
ประเทศที่ผลิต • ญี่ปุ่น

Order Code	Item No.	Price (per pcs)	Blade Edge	Shaft Length (mm)	Total Length (mm)	Weight (g)
754-5070	250-6-100	342THB	⊖6	100	200	136
754-5088	250-6-150	363THB	⊖6	150	250	148
754-5053	250-2-100	342THB	⊕2	100	200	136
754-5061	250-2-150	363THB	⊕2	150	250	148

VESEL



Ball Grip Screwdriver

คุณสมบัติ • ส่วนก้านเคลือบเรซิน
ข้อมูลจำเพาะ • ปากไขควง: มีแม่เหล็ก
วัสดุ • ก้าน: เหล็กกล้าโครเมียมวานาเดียม
• ด้ามจับ: โพลีโพรพิลีน, อีลาสโตเมอร์
ประเทศที่ผลิต • ญี่ปุ่น

Order Code	Item No.	Price (per pcs)	Blade Edge	Shaft Length (mm)	Total Length (mm)	Weight (g)
371-0319	225-6-100	216THB	⊖6	100	200	140
371-0327	225-6-150	236THB	⊖6	150	250	160
371-0297	225-2-100	216THB	⊕2	100	200	142
371-0301	225-2-150	236THB	⊕2	150	250	160

VESEL



"NEON Screwdriver"

คุณสมบัติ • แบบฟอสฟอเรสเซนต์ ด้ามจับเรืองแสงในความมืด
ข้อมูลจำเพาะ • ปากไขควง: มีแม่เหล็ก
วัสดุ • ก้าน: เหล็กกล้าโครเมียมวานาเดียม
• ด้ามจับ: โพลีโพรพิลีน (มีฟอสฟอเรสเซนต์, อีลาสโตเมอร์)
ประเทศที่ผลิต • ญี่ปุ่น

Order Code	Item No.	Price (per pcs)	Blade Edge	Shaft Length (mm)	Total Length (mm)	Weight (g)
393-9812	265-6-100	267THB	⊖6	100	185	111
393-9821	265-6-150	297THB	⊖6	150	235	127
393-9791	265-2-100	267THB	⊕2	100	185	111
393-9804	265-2-150	297THB	⊕2	150	235	127

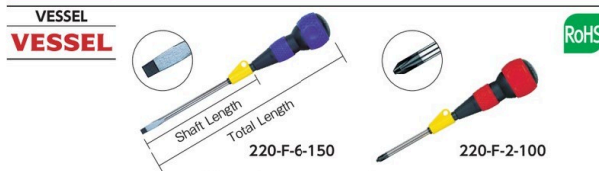

"Free-Turning Ball-Grip Screwdriver"

คุณสมบัติ • ส่วนที่หมุนฟรีของฐานก้านช่วยให้สามารถหมุนได้เร็ว
 ข้อมูลจำเพาะ • ปากไขควง: มีแม่เหล็ก
 วัสดุ • ก้าน: เหล็กกล้าโครเมียมวานาเดียม • ด้ามจับ: โพลีโพรพิลีน, อีลาสโตเมอร์
 ประเทศที่ผลิต • ญี่ปุ่น

Order Code	Item No.	Price (per pcs)	Blade Edge	Shaft Length (mm)	Total Length (mm)	Weight (g)
393-9774	220-F-6-100	260THB	⊖6	100	200	112
393-9782	220-F-6-150	283THB	⊖6	150	250	127
393-9758	220-F-2-100	260THB	⊕2	100	200	113
393-9766	220-F-2-150	283THB	⊕2	150	250	127

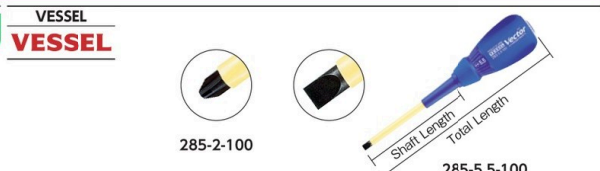

"Vector Electrical Engineering Screwdriver"

คุณสมบัติ • แบนก้านบาง สามารถสอดเข้าในช่องแคบของแผงตัวต่อได้
 ข้อมูลจำเพาะ • ปากไขควง: มีแม่เหล็ก
 วัสดุ • ก้าน: เหล็กกล้าโครเมียมวานาเดียม • ด้ามจับ: โพลีเอพินเรซิน
 ประเทศที่ผลิต • ญี่ปุ่น

Order Code	Item No.	Price (per pcs)	Blade Edge	Shaft Length (mm)	Total Length (mm)	Weight (g)
356-0228	285-5-100	239THB	⊖5.5	100	186	96
351-3441	285-2-100	239THB	⊕2.0	100	186	96
351-3459	285-2-150	243THB	⊕2.0	150	236	107

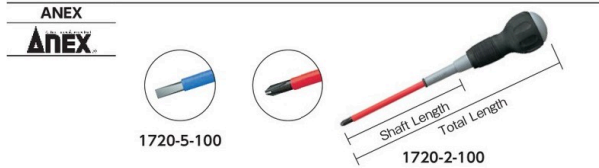

"Quick Electrical Engineering Screwdriver"

คุณสมบัติ • ด้ามจับค่อนข้างเล็ก • มาพร้อมก๊อบต่อนวน
 ข้อมูลจำเพาะ • ปากไขควง: มีแม่เหล็ก
 วัสดุ • ก้าน: เหล็กกล้าอัลลอยชนิดพิเศษ • PP + พลาสติกอีลาสโตเมอร์
 ประเทศที่ผลิต • ญี่ปุ่น

Order Code	Item No.	Price (per pcs)	Blade Edge	Shaft Length (mm)	Total Length (mm)	Weight (g)
433-6771	1720-5-100	205THB	⊖5	100	183	65
433-6763	1720-2-75	175THB	⊕2	75	158	50
433-6747	1720-2-100	205THB	⊕2	100	183	65
433-6755	1720-2-150	226THB	⊕2	150	233	65



"Slit Power Screwdriver"

ข้อมูลจำเพาะ • ปากไขควง: มีแม่เหล็ก
 วัสดุ • ก้าน: เหล็กกล้าเหล็กกล้าโครเมียมลิบตี้นิววานาเดียม
 • ด้ามจับ: โพลีโพรพิลีน + อีลาสโตเมอร์เรซิน
 ประเทศที่ผลิต • ญี่ปุ่น

Order Code	Item No.	Price (per pcs)	Blade Edge	Shaft Length (mm)	Total Length (mm)	Weight (g)
395-9431	7700-6-100	215THB	⊖6.0	100	198	90
395-9449	7700-6-150	240THB	⊖6.0	150	248	102
395-9376	7700-2-100	215THB	⊕No.2.0	100	198	90
395-9384	7700-2-150	240THB	⊕No.2.0	150	248	102
395-9392	7700-2-200	253THB	⊕No.2.0	200	298	114

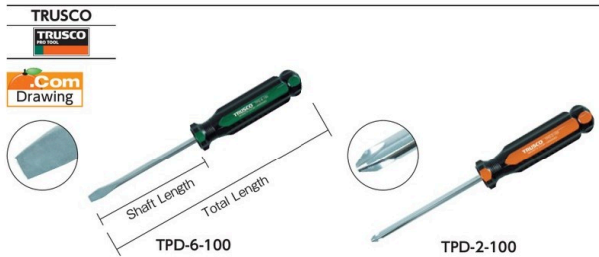

Plastic Handle Screwdriver

Order Code	Item No.	Price (per pcs)	Blade Edge	Shaft Length (mm)	Total Length (mm)	Weight (g)
445-5908	TPD-1-75	95THB	⊕1.0	75	163	45
445-5916	TPD-2-100	140THB	⊕2.0	100	200	75
445-5924	TPD-2-150	133THB	⊕2.0	150	250	90
445-5932	TPD-2-200	156THB	⊕2.0	200	300	100
445-5941	TPD-2-250	163THB	⊕2.0	250	350	116
445-5959	TPD-3-150	209THB	⊕3.0	150	263	141

Plastic Handle Screwdriver

คุณสมบัติ • ด้านท้ายของด้ามจับออกแบบให้มีลักษณะคล้ายลูกบอล ทำให้ง่ายต่อการหมุนบิดน็อตสกรู
 ข้อมูลจำเพาะ • ปากไขควง: มีแม่เหล็ก
 วัสดุ • ก้าน: เหล็กกล้าชนิดพิเศษ (SVCMT)
 • ด้ามจับอะซิเตท
 ประเทศที่ผลิต • ไต้หวัน

Order Code	Item No.	Price (per pcs)	Blade Edge	Shaft Length (mm)	Total Length (mm)	Weight (g)
445-5908	TPD-1-75	95THB	⊕1.0	75	163	45
445-5916	TPD-2-100	140THB	⊕2.0	100	200	75
445-5924	TPD-2-150	133THB	⊕2.0	150	250	90
445-5932	TPD-2-200	156THB	⊕2.0	200	300	100
445-5941	TPD-2-250	163THB	⊕2.0	250	350	116
445-5959	TPD-3-150	209THB	⊕3.0	150	263	141

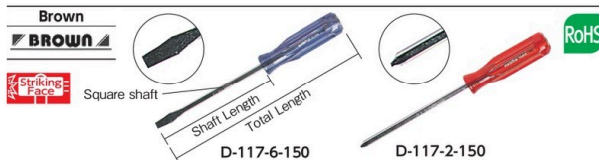

Square Shaft Go-through Powerful Screwdriver

ข้อมูลจำเพาะ • ชนิดเจาะทะลุผ่านตลอด • ปากไขควง: มีแม่เหล็ก
 วัสดุ • ก้าน: เหล็กกล้าชนิดพิเศษ • ด้ามจับ: อะคริลิกรีซิน
 ประเทศที่ผลิต • ญี่ปุ่น

Order Code	Item No.	Price (per pcs)	Blade Edge	Shaft Length (mm)	Total Length (mm)	Weight (g)
221-7775	D-117-6-100	185THB	⊖6.0 x 0.9	100	210	108
221-7783	D-117-6-150	205THB	⊖6.0 x 0.9	150	260	120
221-7791	D-116-8-150	295THB	⊖8.0 x 1.1	150	265	181
221-7741	D-117-2-100	185THB	⊕No.2	100	210	108
221-7759	D-117-2-150	205THB	⊕No.2	150	260	123
221-7767	D-116-3-150	295THB	⊕No.3	150	265	184

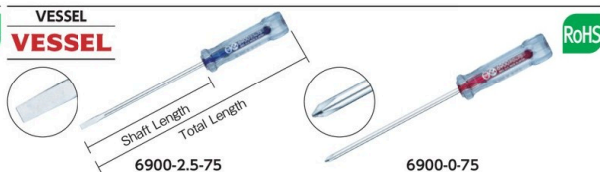

"CRYSTALINE Screwdriver" (thin shaft)

คุณสมบัติ • รูปแบบ Krista line หลากสีและสีแสดสีงาช้างสีปากนกหรือปากนก ⊕ ⊖
 ข้อมูลจำเพาะ • ปากไขควง: มีแม่เหล็ก
 วัสดุ • ก้าน: เหล็กกล้าโครเมียมวานาเดียม • ด้ามจับ: เซลลูโลส อะซิเตท เรซิน
 ประเทศที่ผลิต • ญี่ปุ่น

Order Code	Item No.	Price (per pcs)	Blade Edge	Shaft Length (mm)	Total Length (mm)	Weight (g)
320-4405	6900-2.5-50	69THB	⊖2.5	50	100	13
320-4413	6900-2.5-75	69THB	⊖2.5	75	125	15
320-4391	6900-2.5-100	73THB	⊖2.5	100	150	16
320-4383	6900-0-75	69THB	⊕0.0	75	125	15

รหัสสั่งซื้อ **สีน้ำเงิน** ... มีสินค้าสต็อกที่ประเทศอินโดนีเซียและประเทศไทย **สีแดง** ... มีสินค้าสต็อกที่ประเทศอินโดนีเซีย **สีเขียว** ... มีสินค้าสต็อกที่ประเทศไทย

Grip Screwdrivers
 Screwdrivers with Plastic Handle
 Stubby Screwdrivers
 Screwdrivers with Wood Handle
 Precision Screwdrivers
 Electric Detection Screwdrivers
 Interchangeable Screwdrivers
 Ratchet Screwdrivers
 Offset Ratchet Screwdrivers
 Socket Screwdrivers
 Impact Drivers (Manual Type)
 Hexagon Driver
 Hex Lobe Screwdrivers
 Special-Purpose Screwdrivers
 Ball-Point Hexagonal Wrenches
 Hexagonal Wrenches
 Hex Lobe Wrenches

939 Screwdrivers•Hexagonal Wrenches

Grip Screwdrivers
Screwdrivers with Plastic Handle
Stubby Screwdrivers
Screwdrivers with Wood Handle
Precision Screwdrivers
Electric Detection Screwdrivers
Interchangeable Screwdrivers
Ratchet Screwdrivers
Offset Ratchet Screwdrivers
Socket Screwdrivers
Impact Drivers (Manual Type)
Hexagonal Driver
Hex Lobe Screwdrivers
Special-Purpose Screwdrivers
Ball-Point Hexagonal Wrenches
Hexagonal Wrenches
Hex Lobe Wrenches

VESSEL
VESEL

6300-6-100 6300-1-150

"CRYSTALLINE Screwdriver"

คุณสมบัติ

- รูปแบบ Krista line หลากสีและสีแสดงสัญลักษณ์ปากแฉกหรือปากแบน
- ข้อมูลจำเพาะ
- ปากไขควง: มีแม่เหล็ก
- ก้าน: เหล็กกล้าโครเมียมวานาเดียม
- ด้ามจับ: เซลลูโลส อะซิเตด เรซิน

ประเทศที่ผลิต

RoHS

Order Unit: 1 Pcs

Order Code	Item No.	Price (per pcs)	Blade Edge	Shaft Length (mm)	Total Length (mm)	Weight (g)
124-6437	6300-4.5-50	133THB	⊖4.5	50	138	42
371-0751	6300-5-150	182THB	⊖5.0	150	238	72
371-0769	6300-5-200	195THB	⊖5.0	200	288	83
371-0777	6300-5-250	202THB	⊖5.0	250	338	92
124-6445	6300-5.5-75	140THB	⊖5.5	75	163	50
124-6453	6300-6-100	182THB	⊖6.0	100	205	75
124-6470	6300-8-150	273THB	⊖8.0	150	263	142
124-6488	6300-9-200	393THB	⊖9.0	200	313	217
124-6496	6300-10-250	410THB	⊖10.0	250	363	247
124-6500	6300-10-300	427THB	⊖10.0	300	413	267

Order Unit: 1 Pcs

Order Code	Item No.	Price (per pcs)	Blade Edge	Shaft Length (mm)	Total Length (mm)	Weight (g)
124-6518	6300-1-75	140THB	⊕1	75	163	46
371-0696	6300-1-150	182THB	⊕1	150	238	75
371-0700	6300-1-200	195THB	⊕1	200	288	79
371-0718	6300-1-250	202THB	⊕1	250	338	92
124-6526	6300-2-100	182THB	⊕2	100	205	75
371-0726	6300-2-150	195THB	⊕2	150	255	90
371-0734	6300-2-200	205THB	⊕2	200	305	100
371-0742	6300-2-250	215THB	⊕2	250	355	117
124-6534	6300-3-150	273THB	⊕3	150	263	142
124-6542	6300-4-200	393THB	⊕4	200	313	217

VESSEL
VESEL

6100-4-100 6100-1-75

"CRYSTALLINE Screwdriver"

คุณสมบัติ

- รูปแบบ Krista line หลากสีและสีแสดงสัญลักษณ์ปากแฉกหรือปากแบน
- ข้อมูลจำเพาะ
- ปากไขควง: มีแม่เหล็ก
- ก้าน: เหล็กกล้าโครเมียมวานาเดียม
- ด้ามจับ: เซลลูโลส อะซิเตด เรซิน

ประเทศที่ผลิต

RoHS

Order Unit: 1 Pcs

Order Code	Item No.	Options (type)	Price (per pcs)	Blade Edge	Shaft Length (mm)	Total Length (mm)	Weight (g)
124-5180	6100-4-50		86THB	⊖4	50	124	24
124-5198	6100-4-75		103THB	⊖4	75	149	27
124-5201	6100-4-100		109THB	⊖4	100	174	29
124-5465	6100-4-150		123THB	⊖4	150	224	35
124-5473	6100-4-200		138THB	⊖4	200	274	40
124-5503	6100-0-75		103THB	⊕0	75	149	27
124-5511	6100-0-100	10	109THB	⊕0	100	174	29
124-5520	6100-0-150		123THB	⊕0	150	224	35

Order Unit: 1 Pcs

Order Code	Item No.	Price (per pcs)	Blade Edge	Shaft Length (mm)	Total Length (mm)	Weight (g)
124-5538	6100-0-200	123THB	⊕0	200	274	40
124-5546	6100-1-75	103THB	⊕1	75	149	28
124-5554	6100-1-100	109THB	⊕1	100	174	29
124-5562	6100-1-150	123THB	⊕1	150	224	33
124-5571	6100-1-200	138THB	⊕1	200	274	40
124-5589	6100-2-200	138THB	⊕2	200	274	41
124-5597	6100-2-250	148THB	⊕2	250	324	46

VESSEL
VESEL

4500-3-150 4500-8-150

VESSEL
VESEL

6603-9-450 6603-2-450

"Power Grip Screwdriver"

คุณสมบัติ

- ด้ามจับที่ออกแบบมาอย่างดีเหมาะกับฝ่ามือ
- ข้อมูลจำเพาะ
- ชนิดเจาะทะลุหน้าต่าง
- ปากไขควง: มีแม่เหล็ก
- ก้าน: เหล็กกล้าโครเมียมวานาเดียม
- ด้ามจับ: เซลลูโลส อะซิเตด เรซิน

ประเทศที่ผลิต

RoHS

Order Unit: 1 Pcs

Order Code	Item No.	Price (per pcs)	Blade Edge	Shaft Length (mm)	Total Length (mm)	Weight (g)
124-6305	4500-5.5-75	260THB	⊖5.5	75	172	85
124-6313	4500-6-100	325THB	⊖6.0	100	204	125
124-6321	4500-8-150	459THB	⊖8.0	150	265	200
124-6330	4500-9-200	520THB	⊖9.0	200	320	275
124-6348	4500-1-75	260THB	⊕1.0	75	172	85
124-6356	4500-2-100	325THB	⊕2.0	100	204	125
124-6364	4500-3-150	453THB	⊕3.0	150	265	205
124-6372	4500-4-200	516THB	⊕4.0	200	320	275

"Square Long Shaft Screwdriver"

คุณสมบัติ

- ไม่สามารถใช้ประแจปากตายหมุนแรงได้
- ข้อมูลจำเพาะ
- ปากไขควง: มีแม่เหล็ก
- ก้าน: เหล็กกล้าโครเมียมวานาเดียม
- ด้ามจับ: เซลลูโลส อะซิเตด เรซิน

ประเทศที่ผลิต

RoHS

Order Unit: 1 Pcs

Order Code	Item No.	Price (per pcs)	Blade Edge	Shaft Length (mm)	Total Length (mm)	Weight (g)
371-0815	6603-9-450	639THB	⊖9	450	563	364
371-0793	6603-2-450	601THB	⊕2	450	563	264
371-0807	6603-3-450	639THB	⊕3	450	563	364

VESSEL
VESEL

550-5.5-75 550-3-150

VESSEL
VESEL

590-00-50 590-2.5-75

"SEPADORA"

คุณสมบัติ

- ไขควงที่มีความเป็นมิตรต่อสิ่งแวดล้อม
- สามารถแยกก้านกับด้ามจับออกจากกันเพื่อแยกกำจัด
- ข้อมูลจำเพาะ
- ปากไขควง: มีแม่เหล็ก
- ก้าน: เหล็กกล้าโครเมียมวานาเดียม
- ด้ามจับ: โพลีโพรพิลีน + อีลาสโตเมอร์ 2 ชั้น

ประเทศที่ผลิต

RoHS

Order Unit: 1 Pcs

Order Code	Item No.	Price (per pcs)	Blade Edge	Shaft Length (mm)	Total Length (mm)	Weight (g)
448-7176	550-5.5-75	140THB	⊖5.5	75	175	65
448-7184	550-6-100	175THB	⊖6.0	100	210	92
448-7192	550-8-150	253THB	⊖8.0	150	275	160
448-7133	550-1-75	138THB	⊕No.1.0	75	175	65
448-7141	550-2-100	175THB	⊕No.2.0	100	210	92
448-7150	550-2-150	185THB	⊕No.2.0	150	260	103
448-7168	550-3-150	253THB	⊕No.3.0	150	275	160

"SEPADORA" (precision type)

คุณสมบัติ

- ไขควงที่มีความเป็นมิตรต่อสิ่งแวดล้อม
- สามารถแยกก้านกับด้ามจับออกจากกันเพื่อแยกกำจัด
- ข้อมูลจำเพาะ
- ปากไขควง: มีแม่เหล็ก
- ก้าน: เหล็กกล้าโครเมียมวานาเดียม
- ด้ามจับ: โพลีโพรพิลีน + อีลาสโตเมอร์ 2 ชั้น

ประเทศที่ผลิต

RoHS

Order Unit: 1 Pcs

Order Code	Item No.	Price (per pcs)	Blade Edge	Shaft Length (mm)	Total Length (mm)	Weight (g)
448-7338	590-2.5-50	69THB	⊖2.5	50	99	9
448-7346	590-2.5-75	72THB	⊖2.5	75	124	11
448-7320	590-2.5-100	73THB	⊖2.5	100	149	13
448-7303	590-00-50	69THB	⊕No.00.0	50	99	9
448-7311	590-0-75	72THB	⊕No.0.0	75	124	11

Screwdrivers•Hexagonal Wrenches 940

VESSEL

"SEPADORA" (thin shaft type)

คุณสมบัติ ● ไขควงที่มีความเป็นมิตรต่อสิ่งแวดล้อม สามารถแยกกันกับด้ามจับออกจากกันเพื่อแยกกำจัด

ข้อมูลจำเพาะ ● ปากไขควง: มีแม่เหล็ก

วัสดุ ● ก้าน: เหล็กกล้าโครเมียมวานาเดียม ● ด้ามจับ: โพลีโพรพิลีน + อีลาสโตเมอร์ 2 ชั้น

ประเทศที่ผลิต ● ไทย

Order Unit: 1 Pcs

Order Code	Item No.	Price (per pcs)	Blade Edge	Shaft Length (mm)	Total Length (mm)	Weight (g)
448-7265	560-4-75	102THB	⊖4	75	153	26
448-7231	560-4-100	109THB	⊖4	100	178	29
448-7249	560-4-150	116THB	⊖4	150	228	35
448-7257	560-4-200	120THB	⊖4	200	278	36
448-7206	560-0-75	102THB	⊕No.0	75	153	26
448-7214	560-1-100	109THB	⊕No.1	100	178	29
448-7222	560-2-150	116THB	⊕No.2	150	228	35

RoHS

TONER

คุณสมบัติ ● ไขควงเจาะทะลุผ่านตลอด

วัสดุ ● ก้าน: เหล็กกล้าสำหรับโครงสร้าง ● ด้ามจับ: เรซิน

ประเทศที่ผลิต ● ญี่ปุ่น

Order Unit: 1 Pcs

Order Code	Item No.	Price (per pcs)	Blade Edge	Shaft Length (mm)	Total Length (mm)	Weight (g)
389-3961	YMD-150	916THB	⊖1.2 x 10.0	150	275	240
396-4884	YPD-003	916THB	⊕No.3	150	275	240

ENGINEER

Pro Grip Screwdriver

ข้อมูลจำเพาะ ● ปากไขควง: มีแม่เหล็ก

วัสดุ ● ก้าน: เหล็กกล้าโครเมียมวานาเดียม ● ด้ามจับ: โพลีโพรพิลีน (PP)

ประเทศที่ผลิต ● ญี่ปุ่น

Order Unit: 1 Pcs

Order Code	Item No.	Price (per pcs)	Blade Edge	Shaft Length (mm)	Total Length (mm)	Weight (g)
395-4731	DG-01	359THB	⊖5.5 x 0.7	80	200	84
395-4757	DG-03	359THB	⊖6.3 x 0.9	76	214	120
395-4749	DG-02	383THB	⊕No.1	80	200	85
395-4765	DG-04	383THB	⊕No.2	76	214	120

KYOTO TOOL

Baby Screwdriver

วัสดุ ● ก้าน: แท่งเหล็กเส้นแข็ง ● ด้ามจับ: อะซีเตตเรซิน

ประเทศที่ผลิต ● ญี่ปุ่น

Order Unit: 1 Pcs

Order Code	Item No.	Price (per pcs)	Blade Edge	Shaft Length (mm)	Total Length (mm)	Weight (g)
373-2711	BAD-75	79THB	⊖2.5	75	120	10
373-2703	BAD-50	69THB	⊖3.0	50	95	10
373-2690	BAD-0	79THB	⊕No.0.0	75	120	10

KYOTO TOOL

Plastic Grip Screwdriver with Long Round Shaft

วัสดุ ● ก้าน: เหล็กกล้าคาร์บอน ● ด้ามจับ: โพลีโพรพิลีน (PP)

ประเทศที่ผลิต ● ญี่ปุ่น

Order Unit: 1 Pcs

Order Code	Item No.	Price (per pcs)	Blade Edge	Shaft Length (mm)	Total Length (mm)	Weight (g)
373-6211	MDDZ-400	717THB	⊖5.5	288	383	90
373-6954	PDDZ-2	786THB	⊕No.2.0	288	383	100

KYOTO TOOL

Heavy Duty Screwdriver

คุณสมบัติ ● เป็นไขควงชนิดหนึ่งที่มีความแข็งแรงสูงโดยการสร้างก้านที่หนาขึ้นและยาวขึ้น และก้านและข้อต่อด้ามจับก็ทนทานด้วย

ข้อมูลจำเพาะ ● ชนิดเจาะทะลุผ่านตลอด

วัสดุ ● ก้าน: แท่งเหล็กเส้นแข็ง ● ด้ามจับ: อะซีเตตเรซิน

ประเทศที่ผลิต ● ญี่ปุ่น

Order Unit: 1 Pcs

Order Code	Item No.	Price (per pcs)	Blade Edge	Shaft Length (mm)	Total Length (mm)	Weight (g)
373-4331	FD-250	1,183THB	⊖10	150	275	210
373-4340	FPD-250	1,183THB	⊕No.3	150	275	210

KYOTO TOOL

Plastic Grip Screwdriver

ข้อมูลจำเพาะ ● ชนิดเจาะทะลุผ่านตลอด

ปากไขควง: มีแม่เหล็ก

วัสดุ ● ก้าน: เหล็กกล้าโครเมียมวานาเดียม ● ด้ามจับ: อะซีเตตเรซิน

ประเทศที่ผลิต ● ญี่ปุ่น

Set ข้อมูลจำเพาะ ● ไขควงแบบอ้วนสั้นไม่ใช้แบบเจาะทะลุ

Order Unit: 1 Set

Order Code	Item No.	Price (per set)	Set Contents	Weight (g)
373-7268	PMD18	3,164THB	⊕No.1, 2, 3, ⊖5.5, 6, 8, stubby⊕No.2, ⊖6	910
373-8850	TPMD18	3,181THB	⊕No.1, 2, 3, ⊖5.5, 6, 8, stubby⊕No.2, ⊖6	1200

รหัสสั่งซื้อ **สีน้ำเงิน** ... มีสินค้าสต็อกที่ประเทศอินเดียและประเทศไทย **สีแดง** ... มีสินค้าสต็อกที่ประเทศอินเดีย **สีเขียว** ... มีสินค้าสต็อกที่ประเทศไทย

- Grip Screwdrivers
- Screwdrivers with Plastic Handle
- Stubby Screwdrivers
- Screwdrivers with Wood Handle
- Precision Screwdrivers
- Electric Detection Screwdrivers
- Interchangeable Screwdrivers
- Ratchet Screwdrivers
- Offset Ratchet Screwdrivers
- Socket Screwdrivers
- Impact Drivers (Manual Type)
- Hexagon Driver
- Hex Lobe Screwdrivers
- Special-Purpose Screwdrivers
- Ball-Point Hexagonal Wrenches
- Hexagonal Wrenches
- Hex Lobe Wrenches

941 Screwdrivers•Hexagonal Wrenches

Grip Screwdrivers

Screwdrivers with Plastic Handle

Stubby Screwdrivers

Screwdrivers with Wood Handle

Precision Screwdrivers

Electric Detection Screwdrivers

Interchangeable Screwdrivers

Ratchet Screwdrivers

Offset Ratchet Screwdrivers

Socket Screwdrivers

Impact Drivers (Manual Type)

Hexagon Driver

Hex Lobe Screwdrivers

Special-Purpose Screwdrivers

Ball-Point Hexagonal Wrenches

Hexagonal Wrenches

Hex Lobe Wrenches



Screwdriver for High Place

- คุณสมบัติ
 - มีรูสำหรับคล้องสาย
 - ก้าน: เหล็กกล้าอัลลอยชนิดพิเศษ
 - ต้ามจับ: เรซิน
- ประเทศที่ผลิต
 - สหรัฐอเมริกา

Order Unit: 1 Pcs Snap-On Tools JAPAN K.K.

Order Code	Item No.	Price (per pcs)	Blade Edge	Shaft Length (mm)	Total Length (mm)	Weight (g)
474-2141	SDP-1-3-TH	3,027THB	⊕1	76.2	159	68
474-2150	SDP-2-4-TH	3,117THB	⊕2	101.6	201	113
474-2168	SDP-2-8-TH	3,274THB	⊕2	203.2	305	136
474-2176	SDP-3-6-TH	3,243THB	⊕3	152.4	267	177
474-2184	SDP-4-6-TH	3,331THB	⊕4	152.4	273	240

Order Unit: 1 Pcs

Order Code	Item No.	Price (per pcs)	Blade Edge	Shaft Length (mm)	Total Length (mm)	Weight (g)
474-2192	SDR-22-TH	3,036THB	⊖4.5	76.2	156	77
474-2206	SDR-24-TH	3,123THB	⊖6.0	101.6	200	118
474-2214	SDR-26-TH	3,226THB	⊖8.0	152.4	271	172
474-2222	SDR-28-TH	3,369THB	⊖9.5	203.2	351	268
474-2231	SDR-30-TH	3,459THB	⊖11.0	254.0	375	299



Screwdriver

- คุณสมบัติ
 - ปากไขควงชุบเคลือบโครเมียม ทนทานต่อสิ่งสกปรกและสนิม
 - ก้าน: เหล็กกล้าทำเครื่องมืองชนิดพิเศษ
 - ต้ามจับ: เรซิน
- ประเทศที่ผลิต
 - สหรัฐอเมริกา

Order Unit: 1 Pcs Snap-On Tools JAPAN K.K.

Order Code	Item No.	Price (per pcs)	Blade Edge	Shaft Length (mm)	Total Length (mm)	Weight (g)
755-3951	JHWSDP-1-3	683THB	⊕1	76	158	70
755-3986	JHWSDP-2-ST	747THB	⊕2	38	86	54
755-3960	JHWSDP-2-4	796THB	⊕2	102	201	114
755-3978	JHWSDP-2-8	989THB	⊕2	203	305	136
755-3994	JHWSDP-3-6	954THB	⊕3	152	267	176
755-4001	JHWSDP-4-6	971THB	⊕4	152	273	242



Heavy Duty Screwdriver

- คุณสมบัติ
 - มีน้มีต้ามจับปลายกว้างที่ช่วยป้องกันการลื่นหลุดของมือโดยไม่ทันระวัง
 - ชนิดเจาะทะลุผ่านตลอด
- ประเทศที่ผลิต
 - ญี่ปุ่น

Order Unit: 1 Pcs Kaneko Mfg Corporation

Order Code	Item No.	Price (per pcs)	Blade Edge	Shaft Length (mm)	Total Length (mm)	Weight (g)
385-8031	9210-9.5-150	1,039THB	⊖9.5	150	273	236
385-8022	9210-11-200	1,141THB	⊖11.0	200	323	262

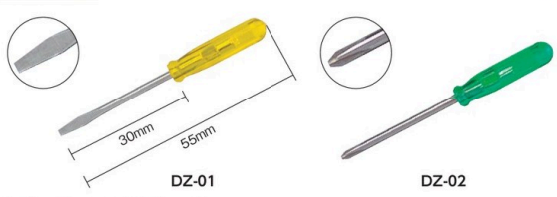

"Pale Screwdriver"

- วัสดุ
 - ก้าน: SWRH62A
 - ต้ามจับ: อะคริลิคเรซิน
- ประเทศที่ผลิต
 - ญี่ปุ่น

Order Unit: 1 Pcs ENGINEER INC.

Order Code	Item No.	Price (per pcs)	Blade Edge	Shaft Length (mm)	Total Length (mm)	Weight (g)
368-7911	DZ-01	25THB	⊖1.6 x 0.3	30	55	1.6
368-7929	DZ-02	30THB	⊖No.000	30	55	1.6

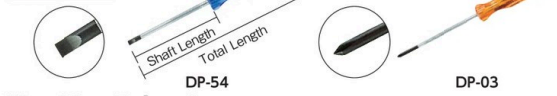

"Pro-Use Driver"

- คุณสมบัติ
 - ออกแบบเป็นสันเพื่อให้หมุนได้รวดเร็ว
 - ก้าน: SWRH62A
 - ต้ามจับ: อะคริลิคเรซิน
- ประเทศที่ผลิต
 - ญี่ปุ่น

Order Unit: 1 Pcs ENGINEER INC.

Order Code	Item No.	Price (per pcs)	Blade Edge	Shaft Length (mm)	Total Length (mm)	Weight (g)
368-7414	DP-13	145THB	⊖3.0 x 0.35	75	146	16
368-7431	DP-34	216THB	⊖4.3 x 0.5	100	183	33
368-7457	DP-54	270THB	⊖5.5 x 0.7	100	200	64
368-7406	DP-03	148THB	⊖No.00	75	146	16
368-7422	DP-24	216THB	⊖No.0	100	183	33
368-7449	DP-44	277THB	⊖No.1	100	200	68
368-7465	DP-64	302THB	⊖No.2	100	213	92

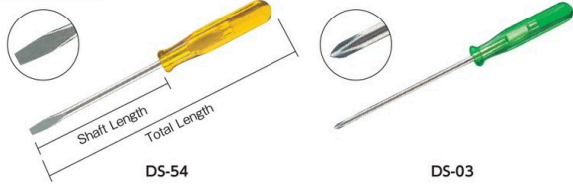

Standard Screwdriver

- วัสดุ
 - ก้าน: เหล็กกล้าคาร์บอน
 - ต้ามจับ: อะคริลิคเรซิน
- ประเทศที่ผลิต
 - ญี่ปุ่น

Order Unit: 1 Pcs ENGINEER INC.

Order Code	Item No.	Price (per pcs)	Blade Edge	Shaft Length (mm)	Total Length (mm)	Weight (g)
368-7627	DS-12	40THB	⊖2.6 x 0.35	50	103	9
368-7635	DS-13	42THB	⊖2.6 x 0.35	75	129	10
368-7643	DS-14	45THB	⊖2.6 x 0.35	100	154	12
368-7660	DS-33	73THB	⊖4.0 x 0.5	75	150	26
368-7694	DS-54	96THB	⊖5.5 x 0.7	100	184	45

Order Unit: 1 Pcs

Order Code	Item No.	Price (per pcs)	Blade Edge	Shaft Length (mm)	Total Length (mm)	Weight (g)
368-7619	DS-03	48THB	⊖No.00	75	128	11
395-5109	DS-23	79THB	⊖No.0	75	151	28
368-7651	DS-24	79THB	⊖No.0	100	176	30
368-7686	DS-44	106THB	⊖No.1	100	185	46
395-5117	DS-46	116THB	⊖No.1	150	235	54
368-7708	DS-64	152THB	⊖No.2	100	193	65

WILLIAMS
WILLIAMS



Screwdriver
JHWSDR-24



คุณสมบัติ ● ปากไขควงชุบเคลือบโครเมียม ทนทานต่อสิ่งสกปรกและสนิม
วัสดุ ● ก้าน: เหล็กกล้าทำเครื่องมือมือชนิดพิเศษ ● ด้ามจับ: เรซิน

ประเทศที่ผลิต ● สหรัฐอเมริกา

Order Unit: 1 Pcs Snap-On Tools JAPAN K.K.

Order Code	Item No.	Price (per pcs)	Blade Edge	Shaft Length (mm)	Total Length (mm)	Weight (g)
755-4010	JHWSDR-22	807THB	⊖4.76	76	156	76
755-4036	JHWSDR-26	1,114THB	⊖5.95	152	271	170
755-4061	JHWSDS-62	2,673THB	⊖6.35	45	89	54
755-4028	JHWSDR-24	933THB	⊖6.35	102	200	120
755-4044	JHWSDR-28	1,234THB	⊖9.53	203	322	266
758-0827	JHWSDS-33	1,729THB	⊖9.53	305	452	408
755-4052	JHWSDR-30	1,304THB	⊖11.11	254	375	298

TRUSCO
TRUSCO

Stubby Screwdriver
TSD-638 TSD-238

คุณสมบัติ ● ปากไขควง: มีแม่เหล็ก
วัสดุ ● ส่วนก้าน: เหล็กกล้าทำเครื่องมือมือ ● ส่วนด้ามจับ: อะคริลิกเรซิน

ประเทศที่ผลิต ● ญี่ปุ่น

Order Unit: 1 Pcs TRUSCO NAKAYAMA CORPORATION

Order Code	Item No.	Price (per pcs)	Blade Edge	Shaft Length (mm)	Total Length (mm)	Weight (g)
760-7130	TSD-638	103THB	⊖6.3	38	87	43
760-7121	TSD-238	103THB	⊕2.0	38	87	42

Grip Screwdrivers
Screwdrivers with Plastic Handle
Stubby Screwdrivers
Screwdrivers with Wood Handle
Precision Screwdrivers
Electric Detection Screwdrivers

TRUSCO
TRUSCO



Plastic Grip Screwdriver
TD-6.5-25 TD-2-25



คุณสมบัติ ● แบบอ้วนสั้นสะดวกในการขันสกรูในพื้นที่ที่จำกัด
ข้อมูลจำเพาะ ● ปากไขควง: มีแม่เหล็ก

ประเทศที่ผลิต ● ไต้หวัน

Order Unit: 1 Pcs TRUSCO NAKAYAMA CORPORATION

Order Code	Item No.	Price (per pcs)	Blade Edge	Shaft Length (mm)	Total Length (mm)	Weight (g)
763-0042	TD-6.5-25	116THB	⊖6.5	25	80	47
763-0034	TD-2-25	116THB	⊕2.0	25	80	47

TRUSCO
TRUSCO

Electrical Engineering Screwdriver
TDD-6.5-25 TDD-2-25

คุณสมบัติ ● แบบอ้วนสั้นสะดวกในการขันสกรูในพื้นที่ที่จำกัด
ข้อมูลจำเพาะ ● ปากไขควง: มีแม่เหล็ก

ประเทศที่ผลิต ● ไต้หวัน

Order Unit: 1 Pcs TRUSCO NAKAYAMA CORPORATION

Order Code	Item No.	Price (per pcs)	Blade Edge	Shaft Length (mm)	Total Length (mm)	Weight (g)
763-0069	TDD-6.5-25	120THB	⊖6.5	25	86	58
763-0051	TDD-2-25	120THB	⊕2.0	25	86	58

Interchangeable Screwdrivers
Ratchet Screwdrivers
Offset Ratchet Screwdrivers
Socket Screwdrivers
Impact Drivers (Manual Type)
Hexagon Driver
Hex Lobe Screwdrivers
Special-Purpose Screwdrivers
Ball-Point Hexagonal Wrenches

VESSEL
VESSEL



"Cushion Grip Screwdriver"
660

คุณสมบัติ ● แบบอ้วนสั้นสะดวกในการขันสกรูในพื้นที่ที่จำกัด
ข้อมูลจำเพาะ ● ปากไขควง: มีแม่เหล็ก
วัสดุ ● ก้าน: เหล็กกล้าโครเมียมวานาเดียม ● ด้ามจับ: โพลีโพรพิลีน, อีลาสโตเมอร์

ประเทศที่ผลิต ● ญี่ปุ่น

Order Unit: 1 Pcs VESSEL CO.,INC.

Order Code	Item No.	Price (per pcs)	Blade Edge	Shaft Length (mm)	Total Length (mm)	Weight (g)
371-0785	660	267THB	⊖5, ⊕2	60	78	93

VESSEL
VESSEL



"Cushion Screwdriver"
720-6-15 720-2-15

คุณสมบัติ ● แบบอ้วนสั้นสะดวกในการขันสกรูในพื้นที่ที่จำกัด
ข้อมูลจำเพาะ ● ปากไขควง: มีแม่เหล็ก
วัสดุ ● ก้าน: เหล็กกล้าโครเมียมวานาเดียม ● ด้ามจับ: โพลีโพรพิลีน, อีลาสโตเมอร์ (มีเจลรวมอยู่ด้วย)

ประเทศที่ผลิต ● ญี่ปุ่น

Order Unit: 1 Pcs VESSEL CO.,INC.

Order Code	Item No.	Price (per pcs)	Blade Edge	Shaft Length (mm)	Total Length (mm)	Weight (g)
351-3696	720-6-15	158THB	⊖6	15	68	35
351-3653	720-1-15	158THB	⊕1	15	68	35
351-3661	720-2-15	158THB	⊕2	15	68	35

Hexagonal Wrenches
Hex Lobe Wrenches

VESSEL
VESSEL

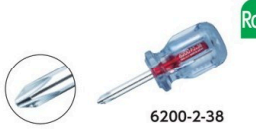
"CRYSTALINE Screwdriver"
6200-6-38 6200-2-38

คุณสมบัติ ● รูปแบบ Krista line ทนทานและสีสดใส
สัญลักษณ์ปากแฉกหรือปากแบน ⊕ ⊖

ข้อมูลจำเพาะ ● ปากไขควง: มีแม่เหล็ก
วัสดุ ● ก้าน: เหล็กกล้าโครเมียมวานาเดียม ● ด้ามจับ: เซลลูโลส อะซิเตด เรซิน

ประเทศที่ผลิต ● ญี่ปุ่น

Order Unit: 1 Pcs VESSEL CO.,INC.

Order Code	Item No.	Price (per pcs)	Blade Edge	Shaft Length (mm)	Total Length (mm)	Weight (g)
124-6551	6200-6-38	138THB	⊖6	38	88	50
124-6569	6200-1-38	138THB	⊕1	38	88	50
124-6577	6200-2-38	138THB	⊕2	38	88	50

VESSEL
VESSEL



"SEPADORA"
570-6-25 570-2-25

คุณสมบัติ ● ไขควงที่มีความเป็นมิตรต่อสิ่งแวดล้อม สามารถแยกกันกับด้ามจับออกจากกันเพื่อแยกกำจัด

ข้อมูลจำเพาะ ● ปากไขควง: มีแม่เหล็ก
วัสดุ ● ก้าน: เหล็กกล้าโครเมียมวานาเดียม ● ด้ามจับ: โพลีโพรพิลีน + อีลาสโตเมอร์ 2 ชั้น

ประเทศที่ผลิต ● ไทย

Order Unit: 1 Pcs VESSEL CO.,INC.

Order Code	Item No.	Price (per pcs)	Blade Edge	Shaft Length (mm)	Total Length (mm)	Weight (g)
448-7290	570-6-25	128THB	⊖6	25	50	33
448-7273	570-1-25	128THB	⊕No.1	25	50	33
448-7281	570-2-25	128THB	⊕No.2	25	50	33

Hexagonal Wrenches
Hex Lobe Wrenches

รหัสสั่งซื้อ **สีน้ำเงิน** ... มีสินค้าสต็อกที่ประเทศอินโดนีเซียและประเทศไทย **สีแดง** ... มีสินค้าสต็อกที่ประเทศอินโดนีเซีย **สีเขียว** ... มีสินค้าสต็อกที่ประเทศไทย

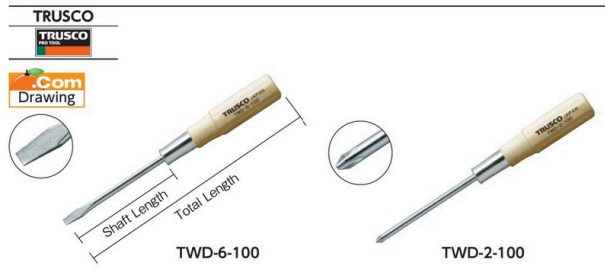

Wooden Handle Screwdriver

ข้อมูลจำเพาะ ● ปากไขควง: มีแม่เหล็ก
 วัสดุ ● ก้าน: เหล็กกล้าไร้สนิม (เฉพาะส่วนก้าน 200 มม. เท่านั้นที่ทำจากเหล็กกล้าอัลลอยชนิดพิเศษ)
 ● ตัวยึด: ไม้
 ประเทศที่ผลิต ● ญี่ปุ่น

Order Unit: 1 Pcs TRUSCO NAKAYAMA CORPORATION

Order Code	Item No.	Price (per pcs)	Blade Edge	Shaft Length (mm)	Total Length (mm)	Weight (g)
449-9549	TWD-4.5-50	119THB	⊖4.5	50	140	35
449-9557	TWD-5.5-75	123THB	⊖5.5	75	175	42
449-9565	TWD-6-100	140THB	⊖6.0	100	215	64
449-9573	TWD-7-125	179THB	⊖7.0	125	255	99
449-9581	TWD-8-150	199THB	⊖8.0	150	280	107
449-9590	TWD-9-200	275THB	⊖9.0	200	330	149

Order Unit: 1 Pcs

Order Code	Item No.	Price (per pcs)	Blade Edge	Shaft Length (mm)	Total Length (mm)	Weight (g)
449-9603	TWD-1-50	119THB	⊕1.0	50	140	34
449-9611	TWD-1-75	123THB	⊕1.0	75	175	42
449-9620	TWD-2-100	140THB	⊕2.0	100	215	71
449-9638	TWD-3-125	179THB	⊕3.0	125	255	104
449-9646	TWD-3-150	199THB	⊕3.0	150	280	110
449-9654	TWD-4-200	275THB	⊕4.0	200	330	152

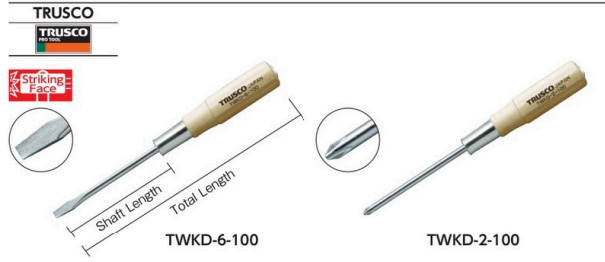

Wood Handle Go-through Screwdriver

ข้อมูลจำเพาะ ● ชนิดเจาะทะลุผ่านตลอด
 ● ปากไขควง: มีแม่เหล็ก
 วัสดุ ● ก้าน: เหล็กกล้าไร้สนิม (เฉพาะส่วนก้าน 200 มม. เท่านั้นที่ทำจากเหล็กกล้าอัลลอยชนิดพิเศษ)
 ● ตัวยึด: ไม้
 ประเทศที่ผลิต ● ญี่ปุ่น

Order Unit: 1 Pcs TRUSCO NAKAYAMA CORPORATION

Order Code	Item No.	Price (per pcs)	Blade Edge	Shaft Length (mm)	Total Length (mm)	Weight (g)
449-9425	TWKD-4.5-50	130THB	⊖4.5	50	150	47
449-9433	TWKD-5.5-75	136THB	⊖5.5	75	175	54
449-9441	TWKD-6-100	155THB	⊖6.0	100	215	77
449-9450	TWKD-7-125	199THB	⊖7.0	125	255	130
449-9468	TWKD-8-150	215THB	⊖8.0	150	280	134
449-9476	TWKD-9-200	305THB	⊖9.0	200	330	177

Order Unit: 1 Pcs

Order Code	Item No.	Price (per pcs)	Blade Edge	Shaft Length (mm)	Total Length (mm)	Weight (g)
449-9484	TWKD-1-50	130THB	⊕1.0	50	150	47
449-9492	TWKD-1-75	136THB	⊕1.0	75	175	50
449-9506	TWKD-2-100	155THB	⊕2.0	100	215	81
449-9514	TWKD-3-125	199THB	⊕3.0	125	255	129
449-9522	TWKD-3-150	215THB	⊕3.0	150	280	134
449-9531	TWKD-4-200	310THB	⊕4.0	200	330	184



Woody Go-through Screwdriver

คุณสมบัติ ● ไม้ไม่หยาบช่วยให้มีคุณสมบัติกันสนิมที่โดดเด่น
 ข้อมูลจำเพาะ ● ชนิดเจาะทะลุผ่านตลอด ● ปากไขควง: มีแม่เหล็ก
 วัสดุ ● ก้าน: เหล็กกล้าโครเมียมวานาเดียม ประเทศที่ผลิต ● ญี่ปุ่น

Order Unit: 1 Pcs VESSEL CO.,INC.

Order Code	Item No.	Price (per pcs)	Blade Edge	Shaft Length (mm)	Total Length (mm)	Weight (g)
818-7230	B-330-5.5-75	267THB	⊖5.5	75	183	96
818-7231	B-330-6-100	302THB	⊖6.0	100	217	123
818-7232	B-330-6-150	319THB	⊖6.0	150	267	136
818-7233	B-330-8-150	449THB	⊖8.0	150	277	194
818-7234	B-330-1-75	267THB	⊕No.1.0	75	183	96
818-7235	B-330-2-100	302THB	⊕No.2.0	100	217	123
818-7236	B-330-2-150	319THB	⊕No.2.0	150	267	136
818-7237	B-330-3-150	449THB	⊕No.3.0	150	277	196

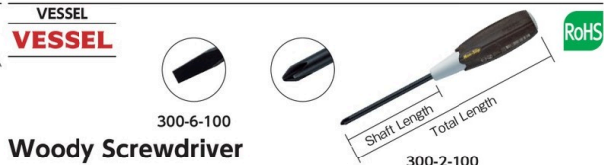

Woody Screwdriver

คุณสมบัติ ● ไม้ไม่หยาบช่วยให้มีคุณสมบัติกันสนิมที่โดดเด่น
 ข้อมูลจำเพาะ ● ปากไขควง: มีแม่เหล็ก
 วัสดุ ● ก้าน: เหล็กกล้าโครเมียมวานาเดียม ประเทศที่ผลิต ● ญี่ปุ่น

Order Unit: 1 Pcs VESSEL CO.,INC.

Order Code	Item No.	Price (per pcs)	Blade Edge	Shaft Length (mm)	Total Length (mm)	Weight (g)
754-5126	300-5.5-75	206THB	⊖5.5	75	182	81
754-5134	300-6-100	229THB	⊖6.0	100	215	112
754-5142	300-8-150	363THB	⊖8.0	150	275	179
754-5096	300-1-75	206THB	⊕No.1.0	75	182	81
754-5100	300-2-100	229THB	⊕No.2.0	100	215	112
754-5118	300-3-150	363THB	⊕No.3.0	150	275	180

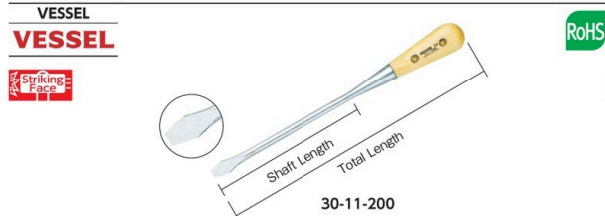

Heavy Duty Screwdriver

ข้อมูลจำเพาะ ● ชนิดเจาะทะลุผ่านตลอด
 วัสดุ ● ก้าน: แท่งเหล็กเส้นแข็ง ● ตัวยึด: ไม้
 ประเทศที่ผลิต ● ญี่ปุ่น

Order Unit: 1 Pcs VESSEL CO.,INC.

Order Code	Item No.	Price (per pcs)	Blade Edge	Shaft Length (mm)	Total Length (mm)	Weight (g)
371-0467	30-9.5-150	2,157THB	⊖9.5	145	285	280
371-0459	30-11-200	2,723THB	⊖11.0	195	360	470

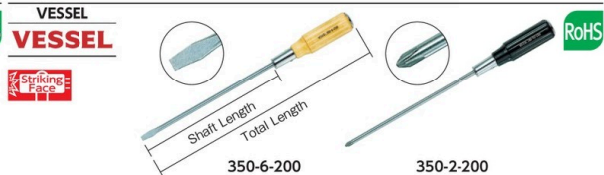

Wood Handle Go-through Screwdriver

ข้อมูลจำเพาะ ● ชนิดเจาะทะลุผ่านตลอด
 วัสดุ ● ก้าน: เหล็กกล้าโครเมียมวานาเดียม ● ตัวยึด: ไม้
 ประเทศที่ผลิต ● ญี่ปุ่น

Order Unit: 1 Pcs VESSEL CO.,INC.

Order Code	Item No.	Price (per pcs)	Blade Edge	Shaft Length (mm)	Total Length (mm)	Weight (g)
371-0505	350-6-200	342THB	⊖6	200	320	150
371-0521	350-6-300	372THB	⊖6	300	420	175
371-0475	350-2-200	342THB	⊕2	200	320	150
371-0483	350-2-250	307THB	⊕2	250	370	167
371-0491	350-2-300	372THB	⊕2	300	420	175

รหัสสั่งซื้อ **สีน้ำเงิน** ... มีสินค้าสต็อกที่ประเทศอินโดนีเซียและประเทศไทย **สีแดง** ... มีสินค้าสต็อกที่ประเทศอินโดนีเซีย **สีเขียว** ... มีสินค้าสต็อกที่ประเทศไทย

Grip Screwdrivers
 Screwdrivers with Plastic Handle
 Stubby Screwdrivers
 Screwdrivers with Wood Handle
 Precision Screwdrivers
 Electric Detection Screwdrivers
 Interchangeable Screwdrivers
 Ratchet Screwdrivers
 Offset Ratchet Screwdrivers
 Socket Screwdrivers
 Impact Drivers (Manual Type)
 Hexagon Driver
 Hex Lobe Screwdrivers
 Special-Purpose Screwdrivers
 Ball-Point Hexagonal Wrenches
 Hexagonal Wrenches
 Hex Lobe Wrenches

945 Screwdrivers•Hexagonal Wrenches

Grip Screwdrivers
Screwdrivers with Plastic Handle
Stubby Screwdrivers
Screwdrivers with Wood Handle
Precision Screwdrivers
Electric Detection Screwdrivers
Interchangeable Screwdrivers
Ratchet Screwdrivers
Offset Ratchet Screwdrivers
Socket Screwdrivers
Impact Drivers (Manual Type)
Hexagon Driver
Hex Lobe Screwdrivers
Special-Purpose Screwdrivers
Ball-Point Hexagonal Wrenches
Hexagonal Wrenches
Hex Lobe Wrenches

VESSEL

Order Unit: 1 Pcs

Order Code	Item No.	Price (per pcs)	Blade Edge	Shaft Length (mm)	Total Length (mm)	Weight (g)
124-7328	350-4.5-50	219THB	⊖4.5	50	153	65
124-7336	350-5.5-75	233THB	⊖5.5	75	178	70
124-7344	350-6-100	290THB	⊖6.0	100	218	115
124-7361	350-8-150	410THB	⊖8.0	150	283	215
124-7379	350-9-200	574THB	⊖9.0	200	355	315
124-7395	350-10-300	684THB	⊖10.0	300	455	365

VESSEL CO.,INC.

Wood Handle Go-through Screwdriver

ข้อมูลจำเพาะ ●ชนิดเจาะทะลุผ่านตลอด
●ปากไขควง: ขัดผิวชิ้นงานด้วยวิธีการพ่นทราย
วัสดุ ●ก้าน: เหล็กกล้าโครเมียมวานาเดียม
●ด้ามจับ: ไม้
ประเทศที่ผลิต ●ญี่ปุ่น

Order Unit: 1 Pcs

Order Code	Item No.	Price (per pcs)	Blade Edge	Shaft Length (mm)	Total Length (mm)	Weight (g)
124-7417	350-1-75	233THB	⊕1.0	75	178	70
124-7425	350-2-100	290THB	⊕2.0	100	218	115
124-7433	350-3-150	410THB	⊕3.0	150	283	205
124-7441	350-4-200	574THB	⊕4.0	200	355	330

VESSEL

Order Unit: 1 Pcs

Order Code	Item No.	Price (per pcs)	Blade Edge	Shaft Length (mm)	Total Length (mm)	Weight (g)
124-6992	100-5.5-75	256THB	⊖5.5	75	182	90
124-7000	100-6-100	315THB	⊖6.0	100	223	135
124-7026	100-6-300	459THB	⊖6.0	300	423	200
124-7018	100-8-150	456THB	⊖8.0	150	294	225
124-7034	100-1-75	256THB	⊕1.0	75	182	90
124-7042	100-2-100	315THB	⊕2.0	100	223	135
124-7069	100-2-300	459THB	⊕2.0	300	423	200
124-7051	100-3-150	456THB	⊕3.0	150	294	230

VESSEL CO.,INC.

KYOTO TOOL

Order Unit: 1 Pcs

Order Code	Item No.	Price (per pcs)	Blade Edge	Shaft Length (mm)	Total Length (mm)	Weight (g)
373-3467	D12M2-5	287THB	⊖5.5	75	195	60
373-3475	D12M2-6	349THB	⊖6.0	100	230	120
373-3483	D12M2-7	519THB	⊖7.0	125	265	180
373-3491	D12M2-8	503THB	⊖8.0	150	290	200
373-3505	D12P2-1	295THB	⊕No.1.0	75	195	60
373-3513	D12P2-2	353THB	⊕No.2.0	100	230	120
373-3521	D12P2-215	534THB	⊕No.2.0	150	280	130
373-3530	D12P2-3	479THB	⊕No.3.0	150	290	200

KYOTO TOOL Co.Ltd.

TRUSCO

Order Unit: 1 Pcs

Order Code	Item No.	Price (per pcs)	Blade Edge	Shaft Length (mm)	Total Length (mm)	Weight (g)
764-7701	TSD-1.2	45THB	⊖1.2	21	114	4.5
764-7719	TSD-1.8	52THB	⊖1.8	21	114	5.0
764-7727	TSD-2.3	55THB	⊖2.3	21	114	6.0
764-7735	TSD-3	55THB	⊖3.0	21	114	6.5
764-7671	TSD-0	56THB	⊕0.0	21	114	5.0
764-7689	TSD-00	55THB	⊕00.0	21	114	5.0
764-7697	TSD-1	56THB	⊕1.0	21	114	7.0

TRUSCO NAKAYAMA CORPORATION

Precision Screwdriver

คุณสมบัติ ●ด้ามจับพลาสติก น้ำหนักเบาและใช้งานง่าย
●ตัวหมุนได้
ข้อมูลจำเพาะ ●ด้ามจับพลาสติกเสริมแรง
●ก้าน: เหล็กกล้าอัลลอยชนิดพิเศษ
●ด้ามจับ: โพลีโพรพิลีน (PP)
ประเทศที่ผลิต ●ญี่ปุ่น

Set

Order Unit: 1 Set

Order Code	Item No.	Price (per set)	Set Contents	Weight (g)
764-7743	TSD-6SET	243THB	⊖1.2, ⊖1.8, ⊖2.3, ⊕0, ⊕00, ⊕1	55

TRUSCO

Order Unit: 1 Pcs

Order Code	Item No.	Price (per pcs)	Blade Edge	Shaft Length (mm)	Total Length (mm)	Weight (g)
818-4138	TCSDA-1.0	86THB	⊖1.0	17	97	13.4
818-4139	TCSDA-1.2	86THB	⊖1.2	17	97	15.1
818-4140	TCSDA-1.6	86THB	⊖1.6	17	97	15.6
818-4141	TCSDA-1.8	86THB	⊖1.8	20	100	15.7
818-4142	TCSDA-2.4	89THB	⊖2.4	25	105	16.3
818-4143	TCSDA-3.0	90THB	⊖3.0	27	107	17.0
818-4135	TCSDA-0	86THB	⊕0.0	25	105	16.3
818-4136	TCSDA-00	86THB	⊕00.0	20	100	16.0
818-4137	TCSDA-1	95THB	⊕1.0	27	107	17.6

TRUSCO NAKAYAMA CORPORATION

Precision Screwdriver

คุณสมบัติ ●ติดตั้งด้วยด้ามจับกันกระแทก มีสีแตกต่างกันตามขนาด
ประเทศที่ผลิต ●ไต้หวัน

Set

Order Unit: 1 Set

Order Code	Item No.	Price (per set)	Set Contents	Weight (g)
818-4144	TCSDA-6S	423THB	⊕00, 0, ⊖1.0, 1.2, 1.8, 2.4	190

TRUSCO

Precision Screwdriver

คุณสมบัติ

- อุปกรณ์เหมาะสำหรับติดตั้งและแยกชิ้นส่วนไขควง
- ก้าน: เหล็กกล้าโครเมียมไนโบเนียม (SNCM)
- ส่วนด้ามจับ: วัสดุเหล็กกล้า

ประเทศที่ผลิต

- ไต้หวัน

Order Unit: 1 Pcs

Order Code	Item No.	Price (per pcs)	Blade Edge	Shaft Length (mm)	Total Length (mm)	Weight (g)
763-0522	TSDA-1.2	38THB	⊖1.2 x 0.25	18	80.5	5.7
763-0531	TSDA-1.8	45THB	⊖1.8 x 0.31	24	91.0	8.8
763-0549	TSDA-2.4	49THB	⊖2.4 x 0.36	28	102.0	12.9
763-0557	TSDA-3.0	52THB	⊖3.0 x 0.60	30	110.0	19.7
763-0506	TSDA-0	56THB	⊕No.0	28	102.0	13.0
763-0514	TSDA-1	56THB	⊕No.1	30	110.0	20.0

TRUSCO

.Com Drawing

Precision Screwdriver

วัสดุ

- ก้าน: เหล็กกล้าอัลลอยชนิดพิเศษ
- ด้ามจับ: ABS + AS + PC

ประเทศที่ผลิต

- ญี่ปุ่น

Order Unit: 1 Pcs

Order Code	Item No.	Price (per pcs)	Size	Shaft Length (mm)	Total Length (mm)	Weight (g)
487-9481	TSDD-2	188THB	⊖1.8, ⊕00	11	82	8

TRUSCO

RoHS

Precision Screwdriver

คุณสมบัติ

- ก้าน: เหล็กกล้าชนิดพิเศษ
- ด้ามจับ: เหล็กกล้าไร้สนิม, โพลีโพรพิลีน

ประเทศที่ผลิต

- ญี่ปุ่น

Order Unit: 1 Pcs

Order Code	Item No.	Price (per pcs)	Blade Edge	Shaft Length (mm)	Total Length (mm)	Weight (g)
302-8941	TD-51-0.9	119THB	⊖0.9	10	90	22
394-0021	TD-51-0.7	119THB	⊖0.7	10	90	26
302-8950	TD-51-1.2	119THB	⊖1.2	18	98	22
302-8968	TD-51-1.8	119THB	⊖1.8	20	100	22
302-8976	TD-51-2.3	126THB	⊖2.3	22	102	23
302-8984	TD-51-3.0	128THB	⊖3.0	26	106	24
302-8992	TD-51-3.5	133THB	⊖3.5	28	108	24
302-8933	TD-51 +00	126THB	⊕00.0	24	104	22
302-8925	TD-51 +0	126THB	⊕0.0	26	106	24
371-5302	TD-51+1	128THB	⊕1.0	26	106	26

TRUSCO

RoHS

Micro Screwdriver

คุณสมบัติ

- ด้ามจับมีตัวหมุนได้เพื่อให้สามารถหมุนได้
- ก้าน: เหล็กกล้าโครเมียมวานาเดียม
- ด้ามจับ: เซลลูโลส อีซีเตด เรซิน
- ตัวหมุน: เรซิน ABS

ประเทศที่ผลิต

- ญี่ปุ่น

Order Unit: 1 Pcs

Order Code	Item No.	Price (per pcs)	Blade Edge	Shaft Length (mm)	Total Length (mm)	Weight (g)
316-2516	9900-1.8-50	126THB	⊖1.8	50	145	19.1
316-2524	9900-2.5-75	120THB	⊖2.5	75	170	20.0
316-2532	9900-3-100	123THB	⊖3.0	100	195	23.3
316-2541	9900-3-150	128THB	⊖3.0	150	245	25.0
316-2486	9900-00-75	120THB	⊕00.0	75	170	20.0
316-2494	9900-0-100	123THB	⊕0.0	100	195	23.3
316-2508	9900-0-150	128THB	⊕0.0	150	245	25.0

VESSEL

RoHS

Pin Extractor for Watch Band

คุณสมบัติ

- เหมาะสำหรับการปรับความยาวสายโลหะของนาฬิกาข้อมือ

วัสดุ

- ก้าน: เหล็กกล้าชนิดพิเศษ
- ด้ามจับ: เหล็กกล้าไร้สนิม, โพลีโพรพิลีน

ประเทศที่ผลิต

- ญี่ปุ่น

Order Unit: 1 Pcs

Order Code	Item No.	Price (per pcs)	Blade Edge	Shaft Length (mm)	Total Length (mm)	Weight (g)
371-5311	TD-54	138THB	⊖0.7	10	90	26

VESSEL

RoHS

Precision Screwdriver

คุณสมบัติ

- ก้าน: เหล็กกล้าชนิดพิเศษ
- ด้ามจับ: เหล็กกล้าไร้สนิม, โพลีโพรพิลีน

ประเทศที่ผลิต

- ญี่ปุ่น

Order Unit: 1 Pcs

Order Code	Item No.	Price (per pcs)	Blade Edge	Shaft Length (mm)	Total Length (mm)	Weight (g)
302-9034	TD-55	611THB	⊖0.9, 1.2, 1.8, 2.3, 3.0, 3.5			174
302-9042	TD-56	611THB	⊖0.9, 1.2, 1.8, 2.3, ⊕00.0, 0.0			175

VESSEL

RoHS

Micro Screwdriver

คุณสมบัติ

- ด้ามจับมีตัวหมุนได้เพื่อให้สามารถหมุนได้
- ก้าน: เหล็กกล้าโครเมียมวานาเดียม
- ด้ามจับ: เซลลูโลส อีซีเตด เรซิน
- ตัวหมุน: เรซิน ABS

ประเทศที่ผลิต

- ญี่ปุ่น

Order Unit: 1 Set

Order Code	Item No.	Price (per set)	Set Contents	Weight (g)
9902	(set)	397THB	⊕00, ⊕0.0, ⊖1.8	87
9903	(set)	390THB	⊕00, ⊖2.5, ⊖3.0	87

รหัสสั่งซื้อ **สีน้ำเงิน** ... มีสินค้าสต็อกที่ประเทศอินโดนีเซียและประเทศไทย **สีแดง** ... มีสินค้าสต็อกที่ประเทศอินโดนีเซีย **สีเขียว** ... มีสินค้าสต็อกที่ประเทศไทย

- Grip Screwdrivers
- Screwdrivers with Plastic Handle
- Stubby Screwdrivers
- Screwdrivers with Wood Handle
- Precision Screwdrivers
- Electric Detection Screwdrivers
- Interchangeable Screwdrivers
- Ratchet Screwdrivers
- Offset Ratchet Screwdrivers
- Socket Screwdrivers
- Impact Drivers (Manual Type)
- Hexagon Driver
- Hex Lobe Screwdrivers
- Special-Purpose Screwdrivers
- Ball-Point Hexagonal Wrenches
- Hexagonal Wrenches
- Hex Lobe Wrenches

947 Screwdrivers•Hexagonal Wrenches

Grip Screwdrivers
Screwdrivers with Plastic Handle
Stubby Screwdrivers
Screwdrivers with Wood Handle

VESEL



Opposite Side

25mm 105mm

TD-52 H2.2 TD-57 (set)

Precision Screwdrivers
Electric Detection Screwdrivers
Interchangeable Screwdrivers
Ratchet Screwdrivers

Order Unit: 1 Pcs

Order Code	Item No.	Price (per pcs)	Opposite Side (mm)	Tip Outer Diameter (mm)	Socket Part Height (mm)	Shaft Length (mm)	Total Length (mm)	Weight (g)
394-0039	TD-52 H2.2	128THB	2.2	4.0	12	25	105	24
327-8158	TD-52 H3.0	128THB	3.0	5.0	7	25	105	26
327-8166	TD-52 H4.0	128THB	4.0	6.0	9	25	105	26
327-8174	TD-52 H4.5	128THB	4.5	6.5	10	25	105	28
327-8182	TD-52 H5.0	128THB	5.0	7.0	11	25	105	28
327-8191	TD-52 H5.5	128THB	5.5	8.0	10	25	105	30

VESEL CO.,INC.

Precision Nut Screwdriver

คุณสมบัติ

- ก้านกระแทกสามารถเลื่อนบนด้ามจับได้อย่างอิสระทำให้คุณสามารถเลือกตำแหน่งที่เหมาะสมได้
- ก้าน: เหล็กกล้าชนิดพิเศษ
- ด้ามจับ: เหล็กกล้าโรสนิม, โพลีโพรทิลีน
- ด้ามจับก้านกระแทก: อีลาสโตเมอร์

วัสดุ

ประเทศที่ผลิต

Set

ข้อมูลจำเพาะ

- ขนาดด้ามจับ: 86 x 140 x 20 มม.

Order Unit: 1 Set

Order Code	Item No.	Price (per set)	Set Contents	Weight (g)
302-9051	TD-57	754THB	H2.2, H3.0, H4.0, H4.5, H5.0, H5.5	190

Offset Ratchet Screwdrivers
Socket Screwdrivers
Impact Drivers (Manual Type)

VESEL



Shaft Length Total Length

TD-53 H0.89 TD-58 (set)

Tip Shape

Precision Hex Screwdriver

คุณสมบัติ

- ด้ามจับก้านกระแทกสามารถเลื่อนได้อย่างอิสระ ทำให้สามารถเลือกตำแหน่งที่เหมาะสมได้
- ก้าน: เหล็กกล้าชนิดพิเศษ
- ด้ามจับ: เหล็กกล้าโรสนิม, โพลีโพรทิลีน
- ด้ามจับก้านกระแทก: อีลาสโตเมอร์

วัสดุ

ประเทศที่ผลิต

Set

ข้อมูลจำเพาะ

- ขนาดด้ามจับ: 86 x 140 x 20 มม.

Order Unit: 1 Set

Order Code	Item No.	Price (per set)	Set Contents	Weight (g)
302-9069	TD-58	611THB	H0.89, 1.27, 1.5, 2.0, 2.5, ⊕00	176

Hexagon Driver
Hex Lobe Screwdrivers
Special-Purpose Screwdrivers
Ball-Point Hexagonal Wrenches

Order Unit: 1 Pcs

Order Code	Item No.	Price (per pcs)	Blade Edge	Shaft Length (mm)	Total Length (mm)	Opposite Side (mm)	Weight (g)
321-0693	TD-53 H0.89	120THB	H0.89	18	98	Hexagon 0.89	26
321-0707	TD-53 H1.27	120THB	H1.27	18	98	Hexagon 1.27	26
302-9000	TD-53 H1.5	126THB	H1.50	18	98	Hexagon 1.50	26
302-9018	TD-53 H2.0	126THB	H2.00	24	104	Hexagon 2.00	26
302-9026	TD-53 H2.5	126THB	H2.50	24	104	Hexagon 2.50	27

VESEL CO.,INC.

Hexagonal Wrenches
Hex Lobe Wrenches

VESEL

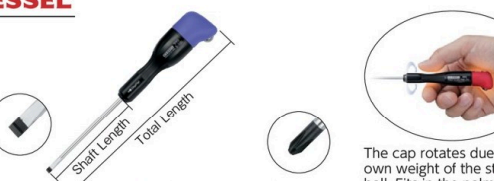

Shaft Length Total Length

990-5-100 990-2-100

The cap rotates due to the own weight of the steel ball. Fits in the palm right after grabbing.

"G-grip Screwdriver"

คุณสมบัติ

- ตัวหุ้มหมุนด้วยตนเองเนื่องจากน้ำหนักของลูกเหล็ก และถูกดึงมาให้อยู่ในตำแหน่งที่เหมาะสมกับฝ่ามือขวาเมื่อจับไขควง
- ก้าน: เหล็กกล้าโครเมียมวานาเดียม
- ด้ามจับ: เซลลูโลส อะซิเตด เรซิน
- ตัวหุ้ม: โพลีโพรทิลีน

วัสดุ

ประเทศที่ผลิต

Order Unit: 1 Pcs

Order Code	Item No.	Price (per pcs)	Blade Edge	Shaft Length (mm)	Total Length (mm)	Weight (g)
319-6755	990-1.8-50	232THB	⊖1.8	50	148	29
319-6771	990-2.5-75	232THB	⊖2.5	75	173	30
319-6780	990-3-100	233THB	⊖3.0	100	198	34
319-6798	990-4-100	236THB	⊖4.0	100	198	40
319-6801	990-5-100	247THB	⊖5.0	100	215	105

VESEL CO.,INC.

Hexagonal Wrenches
Hex Lobe Wrenches

Order Unit: 1 Pcs

Order Code	Item No.	Price (per pcs)	Blade Edge	Shaft Length (mm)	Total Length (mm)	Weight (g)
319-6739	990-00-75	219THB	⊕00.0	75	173	30
319-6721	990-0-100	226THB	⊕0.0	100	198	34
319-6747	990-1-100	247THB	⊕1.0	100	215	43
319-6763	990-2-100	247THB	⊕2.0	100	215	105

VESEL CO.,INC.

Ceramic Alignment Screwdriver

VESEL



Shaft Length Total Length

9000-2.6-30 9000-0-30

คุณสมบัติ

- ด้ามจับมีสารป้องกันไฟฟ้าสถิต
- ก้าน: เซอร์โคเนียเซรามิก
- ด้ามจับ, ตัวหุ้ม: เรซิน ABS

วัสดุ

ประเทศที่ผลิต

Order Unit: 1 Pcs

Order Code	Item No.	Price (per pcs)	Blade Edge	Shaft Length (mm)	Total Length (mm)	Weight (g)
467-9636	9000-0.9-30	430THB	⊖0.9	30	125	18
371-0904	9000-1.3-30	430THB	⊖1.3	30	125	18
371-0921	9000-1.8-30	430THB	⊖1.8	30	125	18
371-0939	9000-2.6-30	430THB	⊖2.6	30	125	18
371-0947	9000-3.4-15	430THB	⊖3.4	15	115	18
393-9839	9000-0-30	503THB	⊕0.0	30	125	19
371-0912	9000-1.7-30	503THB	⊕1.7	30	125	19

VESEL CO.,INC.

VESEL



Shaft Length Total Length

990TX-T15-80

Tip Shape

"G-grip TORX® Screwdriver"

คุณสมบัติ

- ตัวหุ้มหมุนด้วยตนเองเนื่องจากน้ำหนักของลูกเหล็ก และถูกดึงมาให้อยู่ในตำแหน่งที่เหมาะสมกับฝ่ามือขวาเมื่อจับไขควง
- ก้าน: เหล็กกล้าโครเมียมวานาเดียม
- ด้ามจับ: เซลลูโลส อะซิเตด เรซิน
- ตัวหุ้ม: โพลีโพรทิลีน

วัสดุ

ประเทศที่ผลิต

Order Unit: 1 Pcs

Order Code	Item No.	Price (per pcs)	Blade Edge	Shaft Length (mm)	Total Length (mm)	Weight (g)
371-1021	990TX-T5-40	287THB	T5	40	138	27.5
371-1030	990TX-T6-40	373THB	T6	40	138	27.5
371-1048	990TX-T8-40	373THB	T8	40	138	27.5
371-1056	990TX-T9-40	383THB	T9	40	138	32.5
371-0998	990TX-T10-80	420THB	T10	80	195	75.0
371-1005	990TX-T15-80	447THB	T15	80	195	92.0
371-1013	990TX-T20-80	453THB	T20	80	195	92.0

VESEL CO.,INC.

Screwdrivers • Hexagonal Wrenches 948

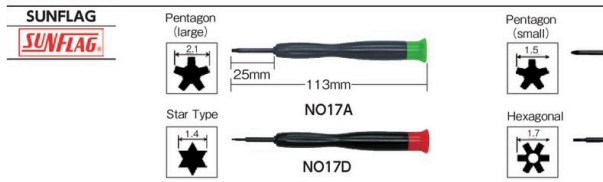

Precision Screwdriver

คุณสมบัติ • เป็นเครื่องมือที่ใช้กับสกรูในโทรศัพท์มือถือ PHS อุปกรณ์ในเกมส์แบบต่างๆ เครื่องจักรที่ต้องการความละเอียด เป็นต้น

ประเทศที่ผลิต • ญี่ปุ่น

SHINKI MANUFACTURING Co.Ltd

Order Code	Item No.	Price (per pcs)	Blade Edge	Shaft Length (mm)	Total Length (mm)	Weight (g)
331-8117	NO17A	216THB	Pentagon (large)	25	113	13
331-8125	NO17B	216THB	Pentagon (small)	25	113	13
331-8133	NO17C	216THB	Y-type	25	113	13
331-8141	NO17D	216THB	Star type	25	113	13
331-8150	NO17E	216THB	Hexagonal	25	113	13

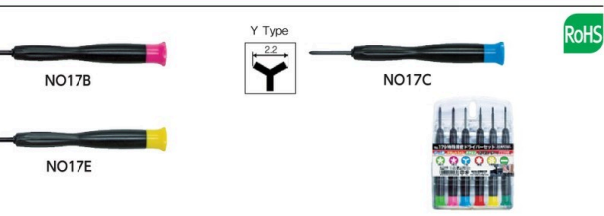

Set ข้อมูลจำเพาะ • ขนาดด้ามจับ: 90 x 125 x 15 มม.

HOZAN TOOL INDUSTRIAL Co.Ltd

Order Code	Item No.	Price (per set)	Set Contents	Weight (g)
331-8109	NO179	994THB	Pentagon (large), Pentagon (small), Y-type, Star type, Hexagonal type, \varnothing 2.5mm 1 piece each	75

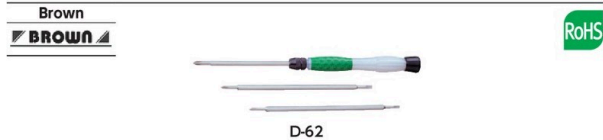

ข้อควรระวัง

- โปรดใส่กันข่าให้แน่นพอ 25 มม. มิฉะนั้น สกรูจะขันไม่แน่นหรือเสียหายได้

Precision Screwdriver Set

คุณสมบัติ • ชุดสกรูด้านซึ่งสามารถปรับความยาวของก้านได้อย่างอิสระ (18 ถึง 100 มม.)
• พร้อมด้ามจับแบบนิรภัยสำหรับปรับความยาว

ข้อมูลจำเพาะ • ขนาดด้ามจับ: 70 x 190 มม.

ประเทศที่ผลิต • ญี่ปุ่น

HIRAOKOUGU

Order Code	Item No.	Price (per set)	Set Contents (piece)	Weight (g)
297-7109	D-62	360THB	3	60

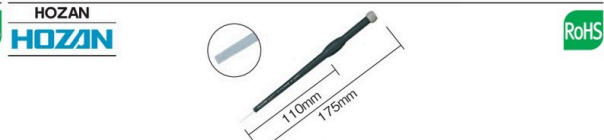

Ceramic Alignment Screwdriver

คุณสมบัติ • มีความทนทานต่อการสึกหรองสูง สามารถรักษาความแม่นยำที่ปากไขควงของใบมีดได้ยาวนานแม้ใช้สำหรับการปรับระดับกึ่งอัตโนมัติสำหรับแบบซีพ เหมาะสำหรับการปรับตั้งชิ้นส่วนที่อยู่ด้านหลัง

ประเทศที่ผลิต • ญี่ปุ่น

HOZAN TOOL INDUSTRIAL Co.Ltd

Order Code	Item No.	Price (per pcs)	Blade Edge	Shaft Length (mm)	Total Length (mm)	Weight (g)
117-3278	D-271	814THB	\varnothing 1.3 x 0.4	110	175	10
117-3286	D-272	814THB	\varnothing 1.8 x 0.4	110	175	10
117-3294	D-275	814THB	\varnothing No.0	110	175	11

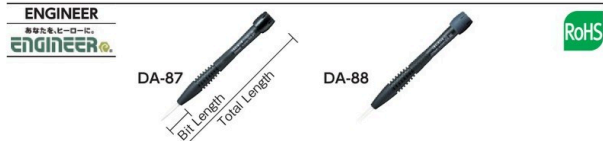

Ceramic Alignment Screwdriver

วัสดุ • ดอกไขควงเซรามิกละเอียดชนิดเซอร์โคเนีย

ประเทศที่ผลิต • ญี่ปุ่น

ENGINEER INC.

Order Code	Item No.	Price (per pcs)	Blade Edge	Opposite Side (mm)	Bit Length (mm)	Total Length (mm)	Weight (g)
395-4692	DA-87	523THB	\varnothing 0.35 x 1.95	2.5	18	108	5
395-4668	DA-83	534THB	\varnothing 0.4 x 0.9	2.0	18	108	5
368-7007	DA-84	534THB	\varnothing 0.4 x 1.3	2.0	18	108	5
395-4676	DA-85	534THB	\varnothing 0.4 x 1.8	2.5	18	108	5
368-6990	DA-82	523THB	\varnothing 0.4 x 2.4	2.5	18	108	5
395-4650	DA-81	523THB	\varnothing 0.7 x 1.3	2.0	18	108	5
395-4684	DA-86	534THB	\varnothing 0.7 x 2.5	2.5	18	108	5
395-4706	DA-88	534THB	\varnothing	-	15	105	5

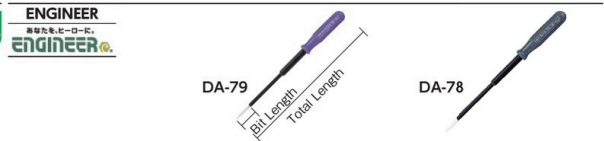

Ceramic Alignment Screwdriver

คุณสมบัติ • แบบก้านบาง เหมาะสำหรับปรับตั้งในที่แคบ เช่น แอสซิสต์

วัสดุ • ดอกไขควงเซรามิกละเอียดชนิดเซอร์โคเนีย ประเทศที่ผลิต • ญี่ปุ่น

ENGINEER INC.

Order Code	Item No.	Price (per pcs)	Blade Edge	Opposite Side (mm)	Bit Length (mm)	Total Length (mm)	Weight (g)
395-4641	DA-79	687THB	\varnothing 0.35 x 0.80	2.0	20	149	7
395-4633	DA-77	659THB	\varnothing 0.35 x 1.95	2.5	17	148	7
395-4617	DA-73	709THB	\varnothing 0.40 x 0.90	2.0	20	149	7
368-6965	DA-74	669THB	\varnothing 0.4 x 1.3	2.0	20	149	7
368-6973	DA-75	656THB	\varnothing 0.4 x 1.8	2.5	17	148	7
395-4609	DA-72	673THB	\varnothing 0.40 x 2.40	2.5	17	148	7
395-4625	DA-76	659THB	\varnothing 0.70 x 2.50	2.5	17	148	7
368-6981	DA-78	687THB	\varnothing	-	15	146	7

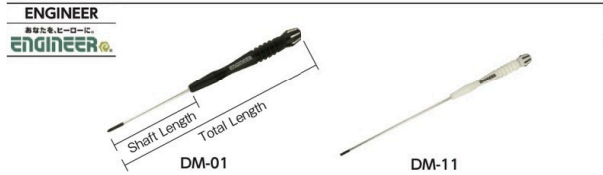

Micro Screwdriver

คุณสมบัติ • ด้ามจับมีตัวหมุนสำหรับหมุนเร็ว

วัสดุ • ก้านเหล็กกล้าคาร์บอนสูง • ด้ามจับ: เรซิน

ประเทศที่ผลิต • -

ENGINEER INC.

Order Code	Item No.	Price (per pcs)	Blade Edge	Shaft Length (mm)	Total Length (mm)	Weight (g)
855-1477	DM-01	120THB	\varnothing No.00.0	75	170	10
855-1478	DM-02	120THB	\varnothing No.0.0	100	195	14
855-1479	DM-03	120THB	\varnothing No.0.0	150	245	17
855-1480	DM-11	120THB	\varnothing 3.0	150	245	17

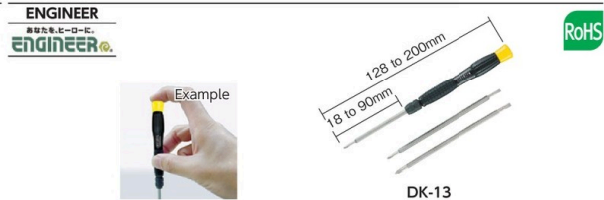

Replacement Precision Screwdriver

คุณสมบัติ • สามารถปรับความยาวก้านได้อย่างอิสระตั้งแต่ 18 ถึง 90 มม.

ข้อมูลจำเพาะ • ปากไขควง: มีแม่เหล็ก

รูปร่างดอกไขควง: \varnothing No.00/2.5, \varnothing No.0/3.0, \varnothing No.0/4.0

ประเทศที่ผลิต • ญี่ปุ่น

ENGINEER INC.

Order Code	Item No.	Price (per set)	Total Length (mm)	Set Contents (piece)	Weight (g)
368-7198	DK-13	483THB	128 to 200	3	49

รหัสสั่งซื้อ **สีน้ำเงิน** ... มีสินค้าสต็อกที่ประเทศอินโดนีเซียและประเทศไทย **สีแดง** ... มีสินค้าสต็อกที่ประเทศอินโดนีเซีย **สีเขียว** ... มีสินค้าสต็อกที่ประเทศไทย

- Grip Screwdrivers
- Screwdrivers with Plastic Handle
- Stubby Screwdrivers
- Screwdrivers with Wood Handle
- Precision Screwdrivers
- Electric Detection Screwdrivers
- Interchangeable Screwdrivers
- Ratchet Screwdrivers
- Offset Ratchet Screwdrivers
- Socket Screwdrivers
- Impact Drivers (Manual Type)
- Hexagon Driver
- Hex Lobe Screwdrivers
- Special-Purpose Screwdrivers
- Ball-Point Hexagonal Wrenches
- Hexagonal Wrenches
- Hex Lobe Wrenches

949 Screwdrivers•Hexagonal Wrenches

Grip Screwdrivers
Screwdrivers with Plastic Handle
Stubby Screwdrivers
Screwdrivers with Wood Handle
Precision Screwdrivers
Electric Detection Screwdrivers
Interchangeable Screwdrivers
Ratchet Screwdrivers
Offset Ratchet Screwdrivers
Socket Screwdrivers
Impact Drivers (Manual Type)
Hexagon Driver
Hex Lobe Screwdrivers
Special-Purpose Screwdrivers
Ball-Point Hexagonal Wrenches
Hexagonal Wrenches
Hex Lobe Wrenches

ENGINEER
RoHS



Example
23mm 113mm
DAT-02

Screwdriver for Precision Special Screw

คุณสมบัติ ● เครื่องมือที่มีประโยชน์มากสำหรับซ่อมบำรุงเครื่องเล่นแบบมือถือ
วัสดุ ● วัสดุปลาย: SWRH62A (สวดเหล็กกล้าปลายแข็ง)
● ติ่มจับ: PP (โพลีโพรพิลีน)

ประเทศที่ผลิต ● ญี่ปุ่น

Order Unit: 1 Pcs ENGINEER INC.

Order Code	Item No.	Price (per pcs)	Blade Edge	Shaft Length (mm)	Total Length (mm)	Weight (g)
395-4714	DAT-02	527THB	0.9	23	113	6

ENGINEER
RoHS



Example
23mm 113mm
DAP-01

Screwdriver for Precision Special Screw

คุณสมบัติ ● ปลายของติ่มจับมีฝาครอบหมุน
วัสดุ ● วัสดุปลาย: SWRH62A (สวดเหล็กกล้าปลายแข็ง)
● ติ่มจับ: PP (โพลีโพรพิลีน)

ประเทศที่ผลิต ● ญี่ปุ่น

Order Unit: 1 Pcs ENGINEER INC.

Order Code	Item No.	Price (per pcs)	Blade Edge	Shaft Length (mm)	Total Length (mm)	Weight (g)
402-2611	DAP-01	527THB	0.9	23	113	6

ENGINEER
RoHS

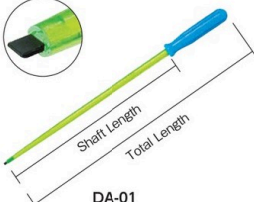

DA-01

Adjusting Screwdriver

คุณสมบัติ ● ริชเตอร์ที่ขีดยึดแบบซีป 3 มม. สำหรับตัวเก็บประจุแบบปรับค่าได้

ข้อมูลจำเพาะ ● ความหนาดอกไขควง: 0.5 มม.

ประเทศที่ผลิต ● ญี่ปุ่น

Order Unit: 1 Pcs ENGINEER INC.

Order Code	Item No.	Price (per pcs)	Blade Edge	Shaft Length (mm)	Total Length (mm)	Weight (g)
368-6922	DA-01	83THB	2	100	156.5	8
368-6931	DA-02	95THB	2	150	206.5	10

ENGINEER
RoHS



DA-40

Adjusting Screwdriver

คุณสมบัติ ● เหมาะสำหรับการปรับเปลี่ยนแผงวงจรอิเล็กทรอนิกส์

ข้อมูลจำเพาะ ● ความหนาดอกไขควง: 0.5 มม.

ประเทศที่ผลิต ● ญี่ปุ่น

Order Unit: 1 Pcs ENGINEER INC.

Order Code	Item No.	Price (per pcs)	Blade Edge	Total Length (mm)	Weight (g)
368-6957	DA-40	190THB	⊖2	125	4

FUJIYA



FPD-6S

Precision Screwdriver Set

คุณสมบัติ ● หมุนได้เร็วโดยใช้ "หัวหมุนได้" สำหรับงานละเอียด

ประเทศที่ผลิต ● ญี่ปุ่น

Order Unit: 1 Set FUJIYA Co.Ltd.

Order Code	Item No.	Price (per set)	Set Contents (piece)	Weight (g)
369-3970	FPD-6S	651THB	6	167

HOZAN
RoHS



D-16

Core Screwdriver Set

คุณสมบัติ ● สกรูปรับตั้ง แกนเพอร์โร กิ่งยึดติด (มีตุ้ม/ไม่มีตุ้ม)

ประเทศที่ผลิต ● ญี่ปุ่น

Order Unit: 1 Set HOZAN TOOL INDUSTRIAL Co.Ltd.

Order Code	Item No.	Price (per set)	Set Contents	Qty Per Set (pcs)	Weight (g)
373-9953	D-16	243THB	D-16-1B, D-16-2B, D-16-3B, D-16-4B, D-16-5	5	45

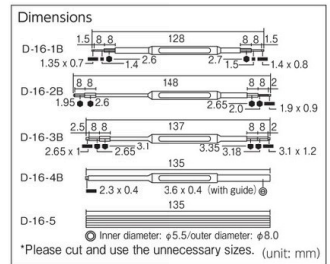

WERA



344954

Micro Screwdriver Set

วัสดุ ● ก้าน: เหล็กกล้าทำเครื่องมือชนิดพิเศษ

● ติ่มจับ: วัสดุคอมโพสิต

อุปกรณ์เสริม ● ชิ้นวาง

ประเทศที่ผลิต ● สาธารณรัฐเช็ก

Order Unit: 1 Set WERA

Order Code	Item No.	Price (per set)	Set Contents	Set Contents (piece)	Weight (g)
437-5726	344954	2,600THB	⊕00, 0, ⊖1.2, 1.8, 2.5, 3.0	6	212

WERA



073675

Micro Screwdriver Set

อุปกรณ์เสริม ● กล้องถือ

ประเทศที่ผลิต ● สาธารณรัฐเช็ก

Order Unit: 1 Set WERA

Order Code	Item No.	Price (per set)	Set Contents	Weight (g)
433-5392	073675	5,867THB	12	364

Set Contents
⊖1.5, 1.8, 2.0, 2.5, 3.0, ⊕00, 0, hexagon 0.9, 1.5, 2.0, T5, T6

Screwdrivers•Hexagonal Wrenches 950

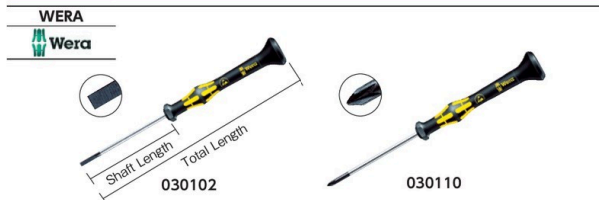

ESD Micro Screwdriver

คุณสมบัติ •ผลิตภัณฑ์มาตรฐานยุโรป EN100-015-1
วัสดุ •ก้าน: เหล็กกล้าทำเครื่องมือชนิดพิเศษ
•ด้ามจับ: วัสดุคอมโพสิต
ประเทศที่ผลิต •สาธารณรัฐเช็ก

Order Code	Item No.	Price (per pcs)	Blade Edge	Shaft Length (mm)	Total Length (mm)	Weight (g)
411-7573	030102	444THB	⊖1.8	60	157	11.0
411-7638	030110	630THB	⊕00.0	60	157	15.6

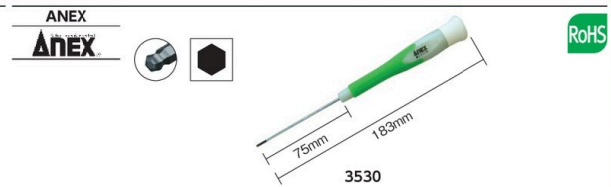

"Super Fit" Precision Ball Point Screwdriver

คุณสมบัติ •ไขควงเที่ยงตรง ก้านยาว
วัสดุ •เหล็กกล้าโครเมียม, โมลิบดีนัม, วานาเดียม •โพลีโพรพิลีน + อีลาสโตเมอร์เรซิน
ประเทศที่ผลิต •ญี่ปุ่น

Order Code	Item No.	Price (per pcs)	Blade Edge	Shaft Length (mm)	Total Length (mm)	Weight (g)
395-9139	3530	185THB	Opposite Side 1.5mm	75	183	25
395-9147	3531	185THB	Opposite Side 2.0mm	75	183	26
395-9155	3532	188THB	Opposite Side 2.5mm	75	183	28
395-9163	3533	188THB	Opposite Side 3.0mm	75	183	31

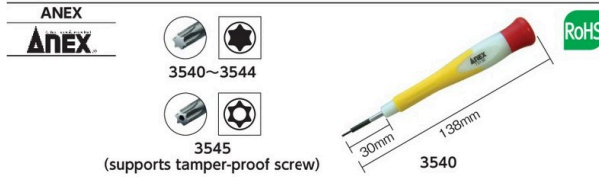

"Super Fit" Precision Hex Lobe Screwdriver

วัสดุ •เหล็กกล้าโครเมียม, โมลิบดีนัม, วานาเดียม •โพลีโพรพิลีน + อีลาสโตเมอร์เรซิน
ประเทศที่ผลิต •ญี่ปุ่น

Order Code	Item No.	Price (per pcs)	Blade Edge	Shaft Length (mm)	Total Length (mm)	Weight (g)
395-9171	3540	190THB	T-3	30	138	27
395-9180	3541	190THB	T-4	30	138	27
395-9198	3542	190THB	T-5	30	138	27
395-9201	3543	190THB	T-6	30	138	27
395-9210	3544	190THB	T-7	30	138	27
395-9228	3545	190THB	T-8	30	138	27

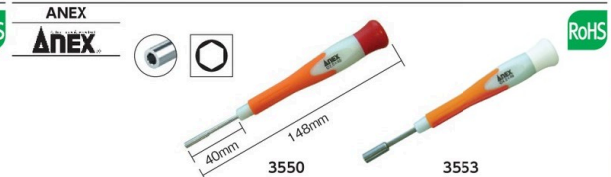

"Super Fit" Precision Box Screwdriver

วัสดุ •เหล็กกล้า Free-Cutting •โพลีโพรพิลีน + อีลาสโตเมอร์เรซิน
ประเทศที่ผลิต •ญี่ปุ่น

Order Code	Item No.	Price (per pcs)	Blade Edge	Shaft Length (mm)	Total Length (mm)	Weight (g)
395-9236	3550	190THB	Opposite Side 2.0mm Hexagonal	40	148	27
395-9244	3551	190THB	Opposite Side 2.5mm hexagonal	40	148	28
395-9252	3552	190THB	Opposite Side 3.0mm Hexagonal	40	148	29
395-9261	3553	190THB	Opposite Side 4.0mm Hexagonal	40	148	30
395-9279	3554	190THB	Opposite Side 4.5mm Hexagonal	40	148	30

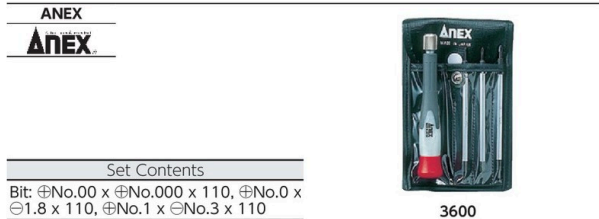

Set Contents
Bit: ⊕No.00 x ⊕No.000 x 110, ⊕No.0 x ⊖1.8 x 110, ⊕No.1 x ⊖No.3 x 110

"Super Fit" Double Ended Precision Replacement Screwdriver Set

วัสดุ •เหล็กกล้าโครเมียม, โมลิบดีนัม, วานาเดียม
•ทองเหลือง
•โพลีโพรพิลีน + อีลาสโตเมอร์เรซิน
ประเทศที่ผลิต •ญี่ปุ่น

Order Code	Item No.	Price (per set)	Handle Size (mm)	Set Contents (piece)	Weight (g)
395-9287	3600	761THB	110 x 20	4	95

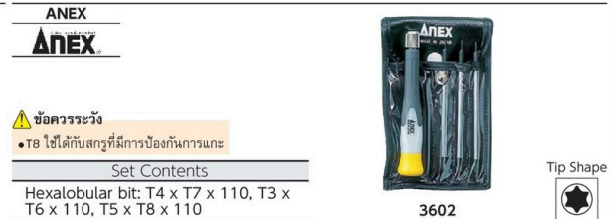

ข้อควรระวัง
•T8 ใช้ได้กับสกรูที่มีการป้องกันการกะ

Set Contents
Hexalobular bit: T4 x T7 x 110, T3 x T6 x 110, T5 x T8 x 110

"Super Fit" Double Ended Precision Replacement Hex Lobe Screwdriver Set

วัสดุ •เหล็กกล้าโครเมียม, โมลิบดีนัม, วานาเดียม
•ทองเหลือง
•โพลีโพรพิลีน + อีลาสโตเมอร์เรซิน
ประเทศที่ผลิต •ญี่ปุ่น

Order Code	Item No.	Price (per set)	Handle Size (mm)	Set Contents (piece)	Weight (g)
395-9309	3602	793THB	110 x 20	4	94



Precision Screwdriver

คุณสมบัติ •ตัวหัวหมุนได้
วัสดุ •เหล็กกล้าโครเมียม, โมลิบดีนัม, วานาเดียม
•อะซีเตตเรซิน
ประเทศที่ผลิต •ญี่ปุ่น

Order Code	Item No.	Price (per pcs)	Blade Edge	Shaft Length (mm)	Total Length (mm)	Weight (g)
395-9040	3450-1.8-50	130THB	⊖1.8	50	144	18
395-9058	3450-2.5-50	133THB	⊖2.5	50	144	20
395-9066	3450-3.0-75	133THB	⊖3.0	75	169	23
395-9023	3450-00-50	133THB	⊕No.00.0	50	144	20
395-9031	3450-0-75	136THB	⊕No.0.0	75	169	23

รหัสสั่งซื้อ **สีน้ำเงิน** ... มีสินค้าสต็อกที่ประเทศอินโดนีเซียและประเทศไทย **สีแดง** ... มีสินค้าสต็อกที่ประเทศอินโดนีเซีย **สีเขียว** ... มีสินค้าสต็อกที่ประเทศไทย

Grip Screwdrivers
Screwdrivers with Plastic Handle
Stubby Screwdrivers
Screwdrivers with Wood Handle
Precision Screwdrivers
Electric Detection Screwdrivers
Interchangeable Screwdrivers
Ratchet Screwdrivers
Offset Ratchet Screwdrivers
Socket Screwdrivers
Impact Drivers (Manual Type)
Hexagon Driver
Hex Lobe Screwdrivers
Special-Purpose Screwdrivers
Ball-Point Hexagonal Wrenches
Hexagonal Wrenches
Hex Lobe Wrenches

951 Screwdrivers•Hexagonal Wrenches

Grip Screwdrivers
Screwdrivers with Plastic Handle
Stubby Screwdrivers
Screwdrivers with Wood Handle
Precision Screwdrivers
Electric Detection Screwdrivers
Interchangeable Screwdrivers
Ratchet Screwdrivers
Offset Ratchet Screwdrivers
Socket Screwdrivers
Impact Drivers (Manual Type)

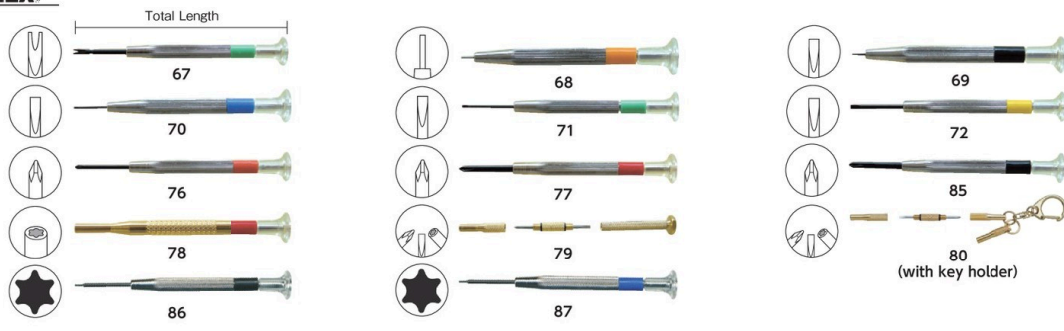

Precision Screwdriver

ประเทศที่ผลิต • ญี่ปุ่น
Set ข้อมูลจำเพาะ • ขนาดกล่องเก็บ: 90 x 140 x 22 มม.

Order Unit: 1 Set Kaneko Mfg Corporation

Order Code	Item No.	Price (per set)	Set Contents	Weight (g)
275-9420	700	396THB	⊖0.9, 1.2, 1.8, 2.1, 2.3, 3.0	142
275-9438	800	427THB	⊖0.9, 1.2, 1.8, 2.1, ⊕No.00.0, 0.0	141

Order Unit: 1 Pcs

Order Code	Item No.	Price (per pcs)	Blade Edge	Shaft Length (mm)	Total Length (mm)
275-9225	67	140THB	Pin Extractor for Watch Band	24	94
275-9233	68	89THB	Pin Extractor for Watch Band	5	75
275-9241	69	89THB	⊖0.6	5	75
275-9250	70	82THB	⊖0.9	13	84
275-9268	71	82THB	⊖1.2	24	94
275-9276	72	82THB	⊖1.8	24	94
275-9284	76	89THB	⊕No.00	24	94
275-9292	77	89THB	⊕No.0	24	94
275-9331	85	95THB	⊕No.1	24	94
275-9306	78	140THB	Frame Less Glasses Nut Turning	-	89
275-9314	79	239THB	⊖1.8⊕No.00 nutdriver	10	80
275-9322	80	253THB	⊖1.8⊕No.00 nutdriver	10	63
395-9520	86	557THB	T-1	24	96
395-9538	87	557THB	T-2	24	96

Hexagonal Wrenches
Hex Lobe Wrenches

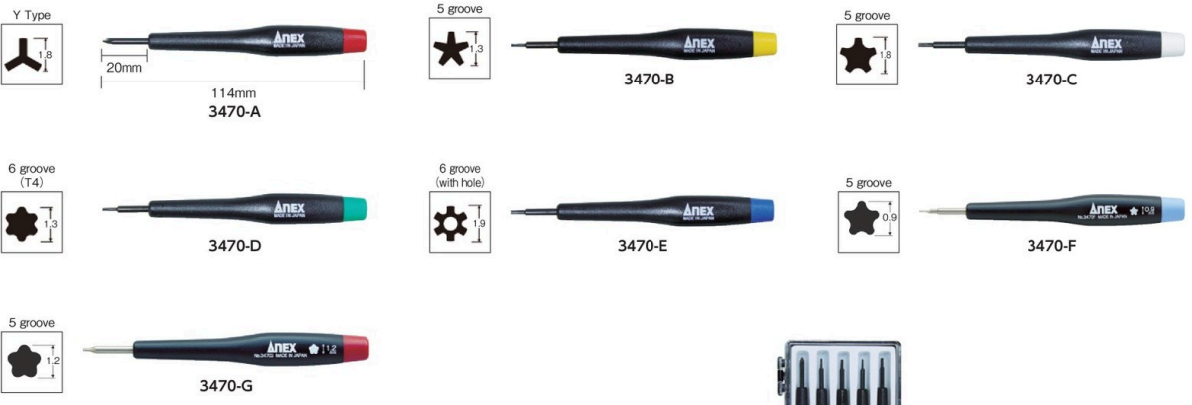

Special Precision Screwdriver

คุณสมบัติ • ไขควงที่ยังตรงพิเศษสำหรับสกรูในโทรศัพท์มือถือ
วัสดุ • เหล็กกล้าโครเมียม, โมลิบดีนัม, วานาเดียม
อะซีเตตเรซิน
ประเทศที่ผลิต • ญี่ปุ่น

Set

Order Unit: 1 Set Kaneko Mfg Corporation

Order Code	Item No.	Price (per set)	Set Contents	Weight (g)
395-9121	3475	1,267THB	Y-type, 5 groove (1.3) , 5 groove (1.8) 6 groove (T4) , 6 groove (with hole)	143

Order Unit: 1 Pcs

Order Code	Item No.	Price (per pcs)	Blade Edge	Shaft Length (mm)	Total Length (mm)	Weight (g)
395-9074	3470-A	253THB	Y-type (1.8)	20	115	20
395-9082	3470-B	253THB	5 groove (1.3)	20	115	20
395-9091	3470-C	253THB	5 groove (1.8)	20	115	20
395-9104	3470-D	253THB	6 groove T4 (1.3)	20	115	20
395-9112	3470-E	253THB	6 groove with hole (1.9)	20	115	20
753-6291	3470-F	317THB	5 groove (0.9)	20	114	20
753-6305	3470-G	317THB	5 groove (1.2)	20	114	20

951

สินค้าบางรายการไม่สามารถนำเข้าได้ สินค้าบางรายการไม่สามารถใช้กับไฟที่ไทยได้ ราคาไม่รวมภาษีมูลค่าเพิ่ม

ANEX



3607

Tip Shape
Y Type Y type (large)



Y-type Special Precision Replacement Screwdriver

คุณสมบัติ ● สามารถใช้ขันสกรู Y ชนิดพิเศษได้
 ข้อมูลจำเพาะ ● สามารถใช้ก้านหกเหลี่ยม 4 มม. ได้
 วัสดุ ● เหล็กกล้าผสมโครเมียมและโมลิบดีนัม ● PP ● TPE
 ประเทศที่ผลิต ● ญี่ปุ่น

Order Unit: 1 Set Kaneko Mfg Corporation

Order Code	Item No.	Price (per set)	Blade Edge	Shaft Length (mm)	Total Length (mm)	Weight (g)
469-8622	3607	413THB	Y-type x Y-type large	63	175 (when inserting bit)	30

ANEX



3470-AL

Y type (large)



Y-type Special Precision Screwdriver (large)

คุณสมบัติ ● โขดวงเที่ยงตรงพิเศษสำหรับสกรูในโทรศัพท์มือถือและคอมพิวเตอร์
 วัสดุ ● เหล็กกล้าผสมโครเมียมและโมลิบดีนัม ● อะซิเตดเรซิน
 ประเทศที่ผลิต ● ญี่ปุ่น

Order Unit: 1 Pcs Kaneko Mfg Corporation

Order Code	Item No.	Price (per pcs)	Blade Edge	Shaft Length (mm)	Total Length (mm)	Weight (g)
469-8614	3470-AL	253THB	Y-type (large)	20	114	13

ANEX

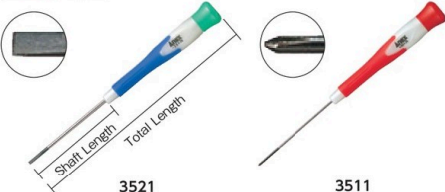

3521 3511

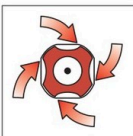

Large square cross-section shape handle to which force is easily applied

"Super Fit" Precision Screwdriver

วัสดุ ● ก้าน: เหล็กกล้าอัลลอยชนิดพิเศษ
 ● ด้ามจับ: โพลีโพรพิลีน, อีลาสโตเมอร์เรซิน
 ประเทศที่ผลิต ● ญี่ปุ่น

Order Unit: 1 Pcs Kaneko Mfg Corporation

Order Code	Item No.	Price (per pcs)	Blade Edge	Shaft Length (mm)	Total Length (mm)	Weight (g)
275-9501	3520	155THB	⊖1.8	50	158	17
275-9519	3521	155THB	⊖2.5	75	183	22
275-9527	3522	160THB	⊖3.0	100	208	23
275-9535	3523	165THB	⊖3.0	150	258	26
275-9543	3524	168THB	⊖4.0	100	208	30

Order Unit: 1 Pcs

Order Code	Item No.	Price (per pcs)	Blade Edge	Shaft Length (mm)	Total Length (mm)	Weight (g)
275-9446	3510	162THB	⊕No.000.0	75	183	18
275-9454	3511	162THB	⊕No.00.0	75	183	18
275-9462	3512	162THB	⊕No.0.0	100	208	23
275-9471	3513	165THB	⊕No.0.0	150	258	26
275-9489	3514	168THB	⊕No.1.0	100	208	30
275-9497	3515	172THB	⊕No.1.0	150	258	35

TRUSCO



TED-3-70

70mm 1.45mm

Voltage Detecting Screwdriver

คุณสมบัติ ● ตรวจสอบไฟฟ้าได้ด้วยท่อนอนที่ติดตั้งในตัว
 ข้อมูลจำเพาะ ● สำหรับวัดกระแสไฟฟ้าแรงดันต่ำ (AC 100 ถึง 250V/DC 100 ถึง 300V)
 ประเทศที่ผลิต ● ไต้หวัน

Order Unit: 1 Pcs TRUSCO NAKAYAMA CORPORATION

Order Code	Item No.	Price (per pcs)	AC Voltage (V)	DC Voltage (V)	Weight (g)
763-0077	TED-3-70	133THB	100 to 250	100 to 300	34

TRUSCO



TED-526

⚠️ ข้อควรระวัง
ห้ามใช้กับมือเปียก

Screwdriver Set with Circuit Testing Equipment

คุณสมบัติ ● เหมาะสำหรับงานเช็คแรงดันไฟฟ้าของสายเคเบิล
 ข้อมูลจำเพาะ ● สำหรับแรงดันต่ำ: AC (กระแสสลับ) 80 ถึง 250V ส่วน DC (กระแสตรง) 100 ถึง 300V
 ประเทศที่ผลิต ● ญี่ปุ่น

Order Unit: 1 Set TRUSCO NAKAYAMA CORPORATION

Order Code	Item No.	Price (per set)	Set Contents	Weight (g)
285-3582	TED-526	339THB	⊕1/⊕2/⊕2, ⊖3mm/⊖5mm, Gimlet	200

VESSEL



TD-1300L

Set Contents
⊕1, ⊕2, ⊖4, ⊖6, Pin remover, Pyramid one each

Voltage Detector Replacement 6-Pieces Screwdriver Set

คุณสมบัติ ● ตรวจสอบไฟฟ้าได้ด้วยท่อนอนที่ติดตั้งในตัวอยู่ในด้ามจับ
 ข้อมูลจำเพาะ ● ช่วงแรงดันไฟฟ้าที่ตรวจได้: AC 100 ถึง 250V
 วัสดุ ● ก้าน: เหล็กกล้าชนิดพิเศษ ● ด้ามจับ: ABS/PP ● กอล่งเก็บ: โวนิลคลอไรด์
 ประเทศที่ผลิต ● ไทย

Order Unit: 1 Set VESSEL CO.,INC.

Order Code	Item No.	Price (per set)	AC Voltage (V)	Shaft Length (mm)	Total Length (mm)	Weight (g)
777-1428	TD-1300L	537THB	100 to 250	70	195	174

SUNFLAG



7380-LED

Voltage Detecting Screwdriver

คุณสมบัติ ● มี LED ส่องแสงสว่างสูง มองเห็นได้ง่าย ● ตัวหมุนปรับ
 ประเทศที่ผลิต ● ญี่ปุ่น

Order Unit: 1 Pcs SHINKI MANUFACTURING Co.Ltd

Order Code	Item No.	Price (per pcs)	AC Voltage (V)	Weight (g)
395-4030	7380-LED	212THB	100 to 240	30

รหัสสั่งซื้อ **สีน้ำเงิน** ... มีสินค้าสต็อกที่ประเทศอินโดนีเซียและประเทศไทย **สีแดง** ... มีสินค้าสต็อกที่ประเทศอินโดนีเซีย **สีเขียว** ... มีสินค้าสต็อกที่ประเทศไทย

Grip Screwdrivers
 Screwdrivers with Plastic Handle
 Stubby Screwdrivers
 Screwdrivers with Wood Handle
 Precision Screwdrivers
 Electric Detection Screwdrivers
 Interchangeable Screwdrivers
 Ratchet Screwdrivers
 Offset Ratchet Screwdrivers
 Socket Screwdrivers
 Impact Drivers (Manual Type)
 Hexagon Driver
 Hex Lobe Screwdrivers
 Special-Purpose Screwdrivers
 Ball-Point Hexagonal Wrenches
 Hexagonal Wrenches
 Hex Lobe Wrenches

953 Screwdrivers•Hexagonal Wrenches

Grip Screwdrivers
Screwdrivers with Plastic Handle
Stubby Screwdrivers

ENGINEER
ENGINEER

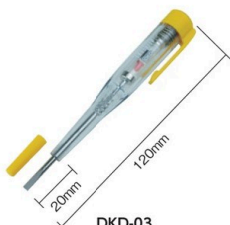

DKD-03



Example

คุณสมบัติ

- สำหรับตรวจเช็คคุณสมบัติการนำไฟฟ้าของสายไฟภายในที่อยู่อาศัย
- มีตัวหุ้มปลาย

ประเทศที่ผลิต

- ญี่ปุ่น

Order Unit: 1 Pcs

LED Voltage Detector Screwdriver

คุณสมบัติ

- สำหรับตรวจเช็คคุณสมบัติการนำไฟฟ้าของสายไฟภายในที่อยู่อาศัย
- มีตัวหุ้มปลาย

ประเทศที่ผลิต

- ญี่ปุ่น

Order Code	Item No.	Price (per pcs)	AC Voltage (V)	Shaft Length (mm)	Total Length (mm)	Weight (g)
406-6413	DKD-03	346THB	100 to 250	20	120	30

ENGINEER
ENGINEER



DK-05

คุณสมบัติ

- เหมาะสำหรับงานเช็คแรงดันไฟฟ้าของสายเคเบิล
- มีด้ามจับวัดกระแสไฟฟ้าแรงดันต่ำ (AC 80 ถึง 250V / DC 100 ถึง 300V)

ประเทศที่ผลิต

- ญี่ปุ่น

Order Unit: 1 Set

Replacement Screwdriver Set with Voltage Detector

คุณสมบัติ

- เหมาะสำหรับงานเช็คแรงดันไฟฟ้าของสายเคเบิล
- มีด้ามจับวัดกระแสไฟฟ้าแรงดันต่ำ (AC 80 ถึง 250V / DC 100 ถึง 300V)

ประเทศที่ผลิต

- ญี่ปุ่น

Order Code	Item No.	Price (per set)	Set Contents	Weight (g)
368-7171	DK-05	711THB	Grip, ⊖5.5, ⊕No.00, No.0, No.1, No.2, No.3	284

Precision Screwdrivers
Electric Detection Screwdrivers

Interchangeable Screwdrivers

Ratchet Screwdrivers

Offset Ratchet Screwdrivers

Socket Screwdrivers

Impact Drivers (Manual Type)

Hexagon Driver

Hex Lobe Screwdrivers

Special-Purpose Screwdrivers

Ball-Point Hexagonal Wrenches

Hexagonal Wrenches

Hex Lobe Wrenches

ENGINEER
ENGINEER



DKD-01



Example

คุณสมบัติ

- หลอดนีออนเรืองแสง

ข้อมูลจำเพาะ

- สำหรับวัดกระแสไฟฟ้าแรงดันต่ำ (AC 80 ถึง 250V / DC 100 ถึง 300V)

ประเทศที่ผลิต

- ญี่ปุ่น

Order Unit: 1 Pcs

Voltage Detecting Screwdriver

คุณสมบัติ

- หลอดนีออนเรืองแสง

ข้อมูลจำเพาะ

- สำหรับวัดกระแสไฟฟ้าแรงดันต่ำ (AC 80 ถึง 250V / DC 100 ถึง 300V)

ประเทศที่ผลิต

- ญี่ปุ่น

Order Code	Item No.	Price (per pcs)	AC Voltage (V)	DC Voltage (V)	Shaft Length (mm)	Weight (g)
368-7325	DKD-01	260THB	80 to 250	100 to 300	28	20

ANEX
ANEX



1035-A

คุณสมบัติ

- สามารถแสดงแรงดันไฟฟ้าของคอมโพสิตตั้งในตัวหุ้มได้อย่างง่ายดาย
- ตรวจสอบคุณสมบัติการนำไฟฟ้า

ประเทศที่ผลิต

- จีน

Order Unit: 1 Pcs

Voltage Detection Auto Tester

คุณสมบัติ

- สามารถแสดงแรงดันไฟฟ้าของคอมโพสิตตั้งในตัวหุ้มได้อย่างง่ายดาย
- ตรวจสอบคุณสมบัติการนำไฟฟ้า

ประเทศที่ผลิต

- จีน

Order Code	Item No.	Price (per pcs)	DC Voltage (V)	Weight (g)
276-0002	1035-A	253THB	6 to 24	42

ANEX
ANEX



2135-A

คุณสมบัติ

- ใช้หลอด LED ที่มีอายุการใช้งานนานเพื่อสะดวกในการทดสอบแรงดันไฟฟ้าในรถยนต์และการแสดงข้อบกพร่องด้วยเสียงและแสง

ข้อมูลจำเพาะ

- ตรวจสอบพลังงาน หาข้อผิดพลาด

ประเทศที่ผลิต

- จีน

Order Unit: 1 Pcs

Auto Tester

คุณสมบัติ

- ใช้หลอด LED ที่มีอายุการใช้งานนานเพื่อสะดวกในการทดสอบแรงดันไฟฟ้าในรถยนต์และการแสดงข้อบกพร่องด้วยเสียงและแสง

ข้อมูลจำเพาะ

- ตรวจสอบพลังงาน หาข้อผิดพลาด

ประเทศที่ผลิต

- จีน

Order Code	Item No.	Price (per pcs)	DC Voltage (V)	Weight (g)
276-0037	2135-A	840THB	6 to 24	43

ANEX
ANEX



2036-A

คุณสมบัติ

- ใช้หลอด LED ที่มีอายุการใช้งานนานเพื่อสะดวกในการทดสอบแรงดันไฟฟ้าในรถยนต์

ข้อมูลจำเพาะ

- ตรวจสอบพลังงาน หาข้อผิดพลาด

ประเทศที่ผลิต

- จีน

Order Unit: 1 Pcs

Pencil type LED Auto Tester

คุณสมบัติ

- ใช้หลอด LED ที่มีอายุการใช้งานนานเพื่อสะดวกในการทดสอบแรงดันไฟฟ้าในรถยนต์

ข้อมูลจำเพาะ

- ตรวจสอบพลังงาน หาข้อผิดพลาด

ประเทศที่ผลิต

- จีน

Order Code	Item No.	Price (per pcs)	DC Voltage (V)	Weight (g)
309-6181	2036-A	459THB	6 to 36	75

ANEX
ANEX



2036-L (LED type)

คุณสมบัติ

- สามารถตรวจเช็คกระแสไฟในสายไฟของที่อยู่อาศัยทั่วไปและโรงงาน

ข้อมูลจำเพาะ

- ตรวจสอบคุณสมบัติการนำไฟฟ้า, ประเมินคุณสมบัติดิน HOT

ประเทศที่ผลิต

- จีน

Order Unit: 1 Pcs

Voltage Detecting Screwdriver

คุณสมบัติ

- สามารถตรวจเช็คกระแสไฟในสายไฟของที่อยู่อาศัยทั่วไปและโรงงาน

ข้อมูลจำเพาะ

- ตรวจสอบคุณสมบัติการนำไฟฟ้า, ประเมินคุณสมบัติดิน HOT

ประเทศที่ผลิต

- จีน

Order Code	Item No.	Price (per pcs)	AC Voltage (V)	Weight (g)
309-7544	2036-L	247THB	100 to 240	20

ANEX
ANEX



2145-L

คุณสมบัติ

- บัชเซอร์และไฟ LED จะบ่งชี้ถึงสถานะของพลังงาน

ข้อมูลจำเพาะ

- ตรวจสอบคุณสมบัติการนำไฟฟ้า, ประเมินคุณสมบัติดิน HOT, ทดสอบการเชื่อมต่อ, ทดสอบคุณสมบัติแม่เหล็กไฟฟ้า (ไม่มีหน้าสัมผัส)

ประเทศที่ผลิต

- จีน

Order Unit: 1 Pcs

Pencil type Voltage Detector Screwdriver

คุณสมบัติ

- บัชเซอร์และไฟ LED จะบ่งชี้ถึงสถานะของพลังงาน

ข้อมูลจำเพาะ

- ตรวจสอบคุณสมบัติการนำไฟฟ้า, ประเมินคุณสมบัติดิน HOT, ทดสอบการเชื่อมต่อ, ทดสอบคุณสมบัติแม่เหล็กไฟฟ้า (ไม่มีหน้าสัมผัส)

ประเทศที่ผลิต

- จีน

Order Code	Item No.	Price (per pcs)	AC Voltage (V)	DC Voltage (V)	Weight (g)
276-0045	2145-L	619THB	70 to 250	1.5 to 36	29

TRUSCO
RoHS
Com Drawing



50mm
155mm
TMDB

Tip Shape
+ - *

"Magazine Bit Driver"

คุณสมบัติ
● ไขควง 1 อัน ใช้ได้ 8 หัว

ข้อมูลจำเพาะ
● ปากไขควง: มีแม่เหล็ก

เนื้อหาในชุด
● ปากไขควง/ดอกไขควงแบบ: \varnothing 4.5, \varnothing 5.5, \varnothing 6.5, หัวแฉก: \oplus No.0, \oplus No.1, \oplus No.2, หัวทกแฉก: T-20, T-25
● ตัวต่อสำหรับก้านทกเหลี่ยม

ประเทศที่ผลิต
● เยอรมนี

Order Unit: 1 Set TRUSCO NAKAYAMA CORPORATION

Order Code	Item No.	Price (per set)	Shaft Length (mm)	Total Length (mm)	Weight (g)
300-7006	TMDB	936THB	50	155	190

TRUSCO
RoHS
Com Drawing

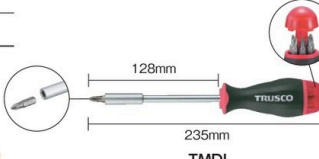

128mm
235mm
TMDL

Tip Shape
+ - *

"Magazine Driver Long"

คุณสมบัติ
● ไขควง 1 อัน ใช้ได้ 8 หัว

ข้อมูลจำเพาะ
● ปากไขควง: มีแม่เหล็ก

เนื้อหาในชุด
● ปากไขควง/ดอกไขควงแบบ: \varnothing 4.5, \varnothing 5.5, \varnothing 6.5, หัวแฉก: \oplus No.0, \oplus No.1, \oplus No.2, หัวทกแฉก: T-20, T-25

ประเทศที่ผลิต
● เยอรมนี

Order Unit: 1 Set TRUSCO NAKAYAMA CORPORATION

Order Code	Item No.	Price (per set)	Shaft Length (mm)	Total Length (mm)	Weight (g)
300-6981	TMDL	994THB	128	235	190

TRUSCO
RoHS
Com Drawing



TSDB-6

Tip Shape
+ -

"Swift Driver Bit Holder Set"

คุณสมบัติ
● ชุดดอกไขควงสำหรับไขควงไฟฟ้า

ข้อมูลจำเพาะ
● ปากไขควง: มีแม่เหล็ก ● เส้นผ่านศูนย์กลางของก้าน: 6.35 มม.

เนื้อหาในชุด
● ปากไขควง/ดอกไขควงแบบ: \varnothing 4.5, \varnothing 5.5, \varnothing 6.5, หัวแฉก: \oplus No.1, \oplus No.2, \oplus No.3 ● ตัวต่อสำหรับก้านทกเหลี่ยม

ประเทศที่ผลิต
● เยอรมนี

Order Unit: 1 Set TRUSCO NAKAYAMA CORPORATION

Order Code	Item No.	Price (per set)	Case Size (mm)	Removed Height (mm)	Set Time Range (mm)	Weight (g)
329-2835	TSDB-6	456THB	64 x 72	76.5	119	70

TRUSCO
RoHS
Com Drawing



100mm
195mm
TSD-1010

Tip Shape
+ -

"Radial Ball Rubber Grip Replacement Driver"

คุณสมบัติ
● ไขควง 1 อัน ใช้ได้ 4 หัว

ข้อมูลจำเพาะ
● ตามจับกลมมน สีนําลื่นนุ่มมือ
● ปากไขควง: มีแม่เหล็ก

เนื้อหาในชุด
● เส้นผ่านศูนย์กลางของก้าน: 6.35 มม.

ประเทศที่ผลิต
● ญี่ปุ่น

Order Unit: 1 Pcs TRUSCO NAKAYAMA CORPORATION

Order Code	Item No.	Price (per pcs)	Blade Edge	Weight (g)
329-4048	TSD-1010	199THB	Dual purpose for \varnothing 6, \oplus No.1/2/3	100

TRUSCO
RoHS
Com Drawing



TMD-1

Tip Shape
+ -

Multi-use Screwdriver

คุณสมบัติ
● ไขควงอเนกประสงค์แบบเปลี่ยนหัวได้ สามารถใช้ดอกไขควงไฟฟ้าได้

วัสดุ
● ดอกไขควง: เหล็กกล้าโครเมียมวานาเดียม ● ด้ามจับ: โพลีโพรพิลีน (PP)

ประเทศที่ผลิต
● ญี่ปุ่น

Set Contents
Double ended bit \varnothing 2 x 65, \varnothing 2 x 85, \varnothing 2 x 150 step bit \oplus 1 x 100, \oplus 2 x 150 double ended bit \varnothing 2 x \varnothing 6.0 x 150mm total 6-piece set

Order Unit: 1 Set TRUSCO NAKAYAMA CORPORATION

Order Code	Item No.	Price (per set)	Weight (g)
437-6552	TMD-6S	636THB	214

TRUSCO
RoHS
Com Drawing



TMD-6S
Set Contents
Blade edge/Phillips bit: \oplus 1, 2, 3, flat-head bit: \varnothing 6.0

Order Unit: 1 Set TRUSCO NAKAYAMA CORPORATION

Order Code	Item No.	Price (per set)	Weight (g)
437-6544	TMD-1	247THB	100

Order Unit: 1 Pcs TRUSCO NAKAYAMA CORPORATION

Order Code	Item No.	Price (per pcs)	Weight (g)
437-6561	TMD-SB	120THB	32

TRUSCO
RoHS
Com Drawing



100mm
TBG

Grip for Bit Replacement

คุณสมบัติ
● สามารถใช้เป็นส่วนได้โดยใส่ดอกไขควงที่มีเส้นผ่านศูนย์กลางก้าน 6.35 มม.

ประเทศที่ผลิต
● ญี่ปุ่น

Order Unit: 1 Pcs TRUSCO NAKAYAMA CORPORATION

Order Code	Item No.	Price (per pcs)	Grip Diameter (mm)	Total Length (mm)	Weight (g)
765-2411	TBG	188THB	41	100	60

TRUSCO
RoHS
Com Drawing



Total Length
TLE-200
TLE-300

Tip Shape
+

Long Joint

คุณสมบัติ
● เหมาะสำหรับการทำงานในที่สูงหรือที่แคบซึ่งมืออื่นไม่ถึง

ข้อมูลจำเพาะ
● Chuck สัมผัสเดียว พร้อมด้วยฟังก์ชันป้องกันดอกไขควงตกหล่น

เนื้อหาในชุด
● มุมสอด: 6.35 มม.

ประเทศที่ผลิต
● ญี่ปุ่น

Order Unit: 1 Set TRUSCO NAKAYAMA CORPORATION

Order Code	Item No.	Price (per set)	Total Length (mm)	Weight (g)
330-3993	TLE-200	530THB	200	105
330-4001	TLE-300	651THB	300	145

รหัสสั่งซื้อ **สีน้ำเงิน** ... มีสินค้าสต็อกที่ประเทศอินโดนีเซียและประเทศไทย **สีแดง** ... มีสินค้าสต็อกที่ประเทศอินโดนีเซีย **สีเขียว** ... มีสินค้าสต็อกที่ประเทศไทย

Grip Screwdrivers
Screwdrivers with Plastic Handle
Stubby Screwdrivers
Screwdrivers with Wood Handle
Precision Screwdrivers
Electric Detection Screwdrivers
Interchangeable Screwdrivers
Ratchet Screwdrivers
Offset Ratchet Screwdrivers
Socket Screwdrivers
Impact Drivers (Manual Type)
Hexagon Driver
Hex Lobe Screwdrivers
Special-Purpose Screwdrivers
Ball-Point Hexagonal Wrenches
Hexagonal Wrenches
Hex Lobe Wrenches

955 Screwdrivers•Hexagonal Wrenches

Grip Screwdrivers

HOZAN

Shaft Length Shaft Length

D-52

D-59

Total Length

D-44 (set)

Tip Shape

Replacement type Screwdriver

- วัสดุ ●เหล็กกล้าผสมพิเศษ
●ด้ามจับ: โพลีโพรพิลีน (PP)
ประเทศที่ผลิต ●ไทย

Order Unit: 1 Pcs HOZAN TOOL INDUSTRIAL Co.Ltd.

Order Code	Item No.	Price (per pcs)	Blade Edge	Shaft Length (mm)	Shaft Diameter (mm)	Total Length (mm)	Weight (g)
407-3894	D-52	222THB	⊕No.00, ⊖2.5 x 0.40	57+57	3.0	181	40
407-3916	D-54	236THB	⊕No.1, ⊖4.0 x 0.55	57+57	5.0	181	53
407-3967	D-58	260THB	⊕No.2, ⊖5.5 x 0.90	57+57	6.0	181	63
407-3975	D-59	236THB	⊕No.2, ⊖6.0 x 0.80	17+17	6.0	89	45

Set

Order Unit: 1 Set

Order Code	Item No.	Price (per set)	Set Contents	Set Contents (piece)	Weight (g)
407-3886	D-44	700THB	D-52/D-54/D-58	3	161

Ratchet Screwdrivers

ENGINEER

DK-08

VESSEL

VESSEL

TD-410

"Interchangeable Screwdriver"

คุณสมบัติ ●เหมาะกับฝ่ามือของคุณ เหมาะกับการทำงาน
วัสดุ ●ก้าน: เหล็กกล้าโครเมียมวานาเดียม
●ด้ามจับ: โพลีโพรพิลีน (PP)
ประเทศที่ผลิต ●ญี่ปุ่น

Replacement Screwdriver Set

Set Contents

Tip Size	Total Length (mm)	Nut depth (mm)	Weight (g)
Grip	115	-	53
⊕4mm	125	23	27
⊕5.5mm	125	25	29
⊕6mm	125	24	29
⊕7mm	125	25	36
⊕8mm	125	25	40
⊕10mm	125	26	48

ประเทศที่ผลิต ●ญี่ปุ่น

Order Unit: 1 Set

Order Code	Item No.	Price (per set)	Set Contents (piece)	Weight (g)
368-7180	DK-08	747THB	7	365

ENGINEER INC.

Order Unit: 1 Set

Order Code	Item No.	Price (per set)	Set Contents	Weight (g)
371-5281	TD-410	172THB	Handle, Replacement Shaft⊕2/⊖6	80

VESSEL CO.,INC.

Hexagonal Wrenches

VESSEL

VESSEL

TD-800

Set Contents

Handle, Screwdriver⊕0, 1, 2, ⊖2.5, 4, 6, Angled Gimlet, Pin Remover

VESSEL

VESSEL

TD-110

Set Contents

Cushion stubby screwdriver, holder, double bit⊕1/2, ⊖5/6

Tip Shape

Screwdriver Set "Pharmaceutor 8"

คุณสมบัติ ●ด้ามจับที่ออกแบบมาอย่างดีเหมาะจะจับมือ
วัสดุ ●ก้าน: เหล็กกล้าโครเมียมวานาเดียม
●ด้ามจับ: โพลีโพรพิลีน (PP)
ประเทศที่ผลิต ●ไทย

Order Unit: 1 Set

Order Code	Item No.	Price (per set)	Set Contents (piece)	Weight (g)
371-5361	TD-800	453THB	8	390

VESSEL CO.,INC.

VESSEL

VESSEL

Cushion 4 Way Stubby Screwdriver

คุณสมบัติ ●สามารถเก็บดอกไขควงทั้ง 4 แบบได้ในด้ามจับ พกพาสะดวก
วัสดุ ●ด้ามจับ: โพลีโพรพิลีน, อีลาสโตเมอร์
●ดอกไขควง: เหล็กกล้าผสม
ประเทศที่ผลิต ●ญี่ปุ่น

Order Unit: 1 Set

Order Code	Item No.	Price (per set)	Set Contents (piece)	Weight (g)
371-5183	TD-110	390THB	4	90

VESSEL CO.,INC.

Replacement Ball Grip for Bit

VESSEL

VESSEL

Example

100mm

41mm

220W

"Replacement Ball Grip for Bit"

คุณสมบัติ ●เพียงใส่ดอกไขควงสำหรับส่วนไฟฟ้า (6.35 มม. ด้านตรงข้าม) เข้าไปที่ สามารถใช้งานแบบไขควงตามบอลคาลายชนิดหุ้มยางที่ถนัดมือได้
วัสดุ ●โพลีโพรพิลีน ●อีลาสโตเมอร์
ประเทศที่ผลิต ●ญี่ปุ่น

Order Unit: 1 Pcs

Order Code	Item No.	Price (per pcs)	Grip Diameter (mm)	Total Length (mm)	Weight (g)
448-7125	220W	236THB	41	100	64

VESSEL CO.,INC.

ANEX

ANEX

95mm

135mm

3775

Tip Shape

RoHS

RoHS

Replacement Power Screwdriver

คุณสมบัติ ●ไขควงที่สามารถเปลี่ยนใช้กับดอกไขควงไฟฟ้า (แกนเหล็ก 6.35 มม. ด้านตรงข้าม)
ข้อมูลจำเพาะ ●ปากไขควง: มีแม่เหล็ก
วัสดุ ●ดอกไขควง: เหล็กกล้าผสม ●ด้ามจับ: PP, TPE
ประเทศที่ผลิต ●ญี่ปุ่น

Order Unit: 1 Set

Order Code	Item No.	Price (per set)	Blade Edge	Shaft Length (mm)	Total Length (mm)	Weight (g)
395-9317	3775	253THB	⊕No.2, ⊖6	135	188	90

Kaneko Mfg Corporation

955

สินค้าบางรายการไม่สามารถนำเข้าได้ สินค้าบางรายการไม่สามารถใช้กับไฟที่ไทยได้ ราคาไม่รวมภาษีมูลค่าเพิ่ม

ENGINEER
ENGINEER INC.



Shaft Length Shaft Length
DK-51



DK-50
(replacement screwdriver set)

Tip Shape
⊕ ⊖

Replacement type Screwdriver

วัสดุ • ก้าน: เหล็กกล้าคาร์บอน
• ด้ามจับ: เรซิน
ประเทศที่ผลิต • ญี่ปุ่น

Order Unit: 1 Pcs

Order Code	Item No.	Price (per pcs)	Blade Edge	Shaft Length (mm)	Total Length (mm)	Weight (g)
368-7295	DK-51	140THB	⊕No.00, ⊖2.6	67	164	26
368-7309	DK-52	188THB	⊕No.1, ⊖4.5	82	195	30
368-7317	DK-53	223THB	⊕No.2, ⊖6.0	89	216	96

Replacement Screwdriver Set

Order Unit: 1 Set

Order Code	Item No.	Price (per set)	Set Contents	Weight (g)
368-7287	DK-50	577THB	⊕No.00/⊖2.6, ⊕No.1/⊖4.5, ⊕No.2/⊖6	195



Grip Screwdrivers
Screwdrivers with Plastic Handle
Stubby Screwdrivers
Screwdrivers with Wood Handle
Precision Screwdrivers
Electric Detection Screwdrivers
Interchangeable Screwdrivers

ANEX
ANEX



Dimensions
22mm
30mm

Set Contents
⊕No.1 x 19, ⊕No.2 x 19 (two),
⊕No.3 x 19, ⊖6 x 19

"Mag Dra 22"

คุณสมบัติ • ความยาวรวม 22 มม. สามารถใช้ได้ในที่แคบ
ข้อมูลจำเพาะ • ปากไขควง: มีแม่เหล็ก
ประเทศที่ผลิต • ญี่ปุ่น

Order Unit: 1 Set Kaneko Mfg Corporation

Order Code	Item No.	Price (per set)	Total Length (mm)	Handle Diameter (mm)	Set Contents (piece)	Weight (g)
385-8014	59-5B	239THB	22	30	5	35

SUNFLAG
SUNFLAG



148mm
1350

Tip Shape
⊕ ⊖

ข้อควรระวัง
• มีสามสี (เหลือง/ชมพู/น้ำเงิน) แต่ไม่สามารถเลือกสีได้ ณ เวลาสั่งซื้อ

Set Contents
⊕0, ⊕1, ⊕2, ⊖4.5, Gimlet

"Petit Driver"

คุณสมบัติ • เหมาะกับการพกพาและเก็บได้สะดวก เนื่องจากก้านไขควงสามารถถูกเก็บไว้ในด้ามจับได้
วัสดุ • ก้าน: เหล็กกล้าชนิดพิเศษ
ประเทศที่ผลิต • ญี่ปุ่น

Order Unit: 1 Set SHINKI MANUFACTURING Co.Ltd

Order Code	Item No.	Price (per set)	Set Contents (piece)	Weight (g)
396-1311	1350	414THB	5	105

Ratchet Screwdrivers
Offset Ratchet Screwdrivers
Socket Screwdrivers
Impact Drivers (Manual Type)
Hexagon Driver
Hex Lobe Screwdrivers
Special-Purpose Screwdrivers
Ball-Point Hexagonal Wrenches

SUNFLAG
SUNFLAG



165mm
TR2022

Triangle Socket Screwdriver

คุณสมบัติ • สลับหัวได้และเข้าได้กับเกลียวสามเหลี่ยมในทั้งสองขนาด
ข้อมูลจำเพาะ • ขนาดดอกไขควง: 2.0, 2.2
วัสดุ • ก้าน: เหล็กกล้าชนิดพิเศษ
ประเทศที่ผลิต • ญี่ปุ่น

Order Unit: 1 Pcs SHINKI MANUFACTURING Co.Ltd

Order Code	Item No.	Price (per pcs)	Shaft Length (mm)	Total Length (mm)	Weight (g)
396-1575	TR2022	386THB	110	165	68

ENGINEER
ENGINEER INC.



30mm 27.5mm

DST-06 DST-07

Tip Shape
⊕ ⊖

Miniature Reversible Driver

คุณสมบัติ • ดอกไขควงสองด้าน ⊕/⊖ ทำงานสองแบบภายในไขควงตัวเดียว
• การออกแบบกะทัดรัดพิเศษด้วยความยาวเพียง 42 มม.
• เหมาะสำหรับใช้ในที่แคบซึ่งไขควงทั่วไปเข้าไม่ถึง หรือช่างแก่หงาย

ข้อมูลจำเพาะ • ปากไขควง: มีแม่เหล็ก ประเทศที่ผลิต • ญี่ปุ่น

Order Unit: 1 Pcs ENGINEER INC.

Order Code	Item No.	Price (per pcs)	Blade Edge	Shaft Length (mm)	Total Length (mm)	Weight (g)
368-7724	DST-06	172THB	⊕No.1, ⊖4.5	16	42	20
368-7732	DST-07	172THB	⊕No.2, ⊖6.0	16	42	21

Hexagonal Wrenches
Hex Lobe Wrenches

ENGINEER
ENGINEER INC.



90mm
DG-05

Tip Shape
⊕ ⊖

Replacement Cushion Screwdriver

คุณสมบัติ • ดอกไขควงสองด้าน ⊕/⊖ สะดวก ทำงานสองแบบภายในไขควงตัวเดียว
• สามารถใช้ไขขันไขควงไฟฟ้าและไขควงลมได้ด้วยดอกไขควงต่างๆ

ข้อมูลจำเพาะ • ปลายดอกไขควง: มีแม่เหล็ก
ประเทศที่ผลิต • ญี่ปุ่น

Order Unit: 1 Pcs ENGINEER INC.

Order Code	Item No.	Price (per pcs)	Blade Edge	Shaft Length (mm)	Total Length (mm)	Weight (g)
368-7074	DG-05	463THB	⊕No.2, ⊖6	90	210	98

ENGINEER
ENGINEER INC.



95mm

DR-04

Tip Shape
⊕ ⊖ ⊕

Ratchet Stubby Set

คุณสมบัติ • ชุดไขควงเรซที่อันสั้นซึ่งเป็นที่นิยม ใช้กับดอกไขควง ⊕/⊖ และดอกไขควงสำหรับรถกลม

ข้อมูลจำเพาะ • ขนาดหน้าตัด: 6.35 มม. • ปากไขควง: มีแม่เหล็ก
ประเทศที่ผลิต • ญี่ปุ่น

Order Unit: 1 Set ENGINEER INC.

Order Code	Item No.	Price (per set)	Total Length (mm)	Set Contents (piece)	Weight (g)
395-4978	DR-04	1,130THB	95	10	188

Hexagonal Wrenches
Hex Lobe Wrenches

รหัสสั่งซื้อ **สีน้ำเงิน** ... มีสินค้าสต็อกที่ประเทศอินโดนีเซียและประเทศไทย **สีแดง** ... มีสินค้าสต็อกที่ประเทศอินโดนีเซีย **สีเขียว** ... มีสินค้าสต็อกที่ประเทศไทย

957 Screwdrivers•Hexagonal Wrenches

- Grip Screwdrivers
- Screwdrivers with Plastic Handle
- Stubby Screwdrivers
- Screwdrivers with Wood Handle
- Precision Screwdrivers
- Electric Detection Screwdrivers
- Interchangeable Screwdrivers
- Ratchet Screwdrivers
- Offset Ratchet Screwdrivers
- Socket Screwdrivers
- Impact Drivers (Manual Type)
- Hexagon Driver
- Hex Lobe Screwdrivers
- Special-Purpose Screwdrivers
- Ball-Point Hexagonal Wrenches
- Hexagonal Wrenches
- Hex Lobe Wrenches

ENGINEER
ENGINEER

DR-81 (for line recess screws)

DR-82 (for hex lobe screws)

DR-83 (for hex lobe screws)

DR-84 (for line recess screws)

DR-85 (for hex lobe screw)

DR-86 (for penta lobe screws)

DR-87 (for penta lobe screws)

DR-88 (for Y type screw)

DR-89 (for Y type screw)

DR-93 (for triangular holes)

Screwdriver Bit for Special Screw

คุณสมบัติ •เหมาะสำหรับการขันแน่นหรือถอดสกรูที่มีรูทรงพิเศษ
ประเทศที่ผลิต •ญี่ปุ่น

Item No.	Hole Diameter
DR-84	Φ0.7mm
DR-85	Φ0.9mm

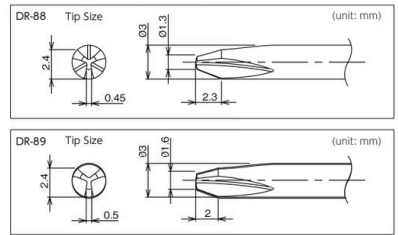

Order Unit: 1 Pcs

Order Code	Item No.	Price (per pcs)	Shape	Shaft Length (mm)	Tip Size (mm)	Total Length (mm)	Weight (g)
395-4994	DR-81	339THB	TX4	24	1.2	65	11
395-5001	DR-82	352THB	T5	24	1.4	65	11
395-5010	DR-83	352THB	T6	24	1.7	65	11
395-5028	DR-84	339THB	TX8	24	2.0	65	11
395-5036	DR-85	339THB	T10	24	2.7	65	11
395-5044	DR-86	339THB	TP03	24	1.3	65	11
395-5052	DR-87	339THB	TP05	24	1.7	65	11
395-5061	DR-88	352THB	TY03	24	2.4	65	11
395-5079	DR-89	329THB	TY04	24	2.4	65	11
395-5087	DR-93	352THB	Triangle	24	2.3	65	11

ENGINEER INC.

Bit Set คุณสมบัติ •เป็นชุดที่มี 10 ชิ้น ตั้งแต่ DR-81 ถึง 89,93
ข้อมูลจำเพาะ •พร้อมที่เก็บดอกไขควง

Order Unit: 1 Set

Order Code	Item No.	Price (per set)	Set Contents	Set Contents (piece)	Weight (g)
368-7520	DR-18	3,069THB	DR-81, 82, 83, 84, 85, 86, 87, 88, 89, 93	10	120

Economical Grip คุณสมบัติ •ด้ามสำหรับใช้งานคู่กับก้านไขควง ไม่มีรายการ DR-81 ถึง 89 และ 93

Order Unit: 1 Pcs

Order Code	Item No.	Price (per pcs)	Input Drive (mm)	Weight (g)
368-7601	DR-80	376THB	6.35	20

DR-18 (bit set)

DR-80 (economy grip)

ENGINEER
ENGINEER

DST-05

Tip Shape

Replacement Screwdriver "Twin Star"

คุณสมบัติ •เหมาะสำหรับใช้ในที่แคบซึ่งไขควงทั่วไปเข้าไม่ถึง หรือข้างกำแพง
ประเทศที่ผลิต •ญี่ปุ่น

Order Unit: 1 Pcs

Order Code	Item No.	Price (per pcs)	Blade Edge	Shaft Length (mm)	Total Length (mm)	Weight (g)
368-7716	DST-05	158THB	ΦNo.2, ⊕6.3	23	85	40

ENGINEER INC.

ENGINEER
ENGINEER

DR-52

Tip Shape

Set Contents

Grip, ⊕No.2(150), ⊕No.2/⊕No.2(110), ⊕No.2/⊕No.2(65), ⊕No.0(85), ⊕No.1(100), ⊕No.2/⊕6.0(135)

Driver Set "Master Grip"

คุณสมบัติ •ติดตั้งด้วยดอกไขควงแม่เหล็กที่ทรงพลัง
ข้อมูลจำเพาะ •ปลายดอกไขควง: มีแม่เหล็ก
ประเทศที่ผลิต •ญี่ปุ่น

Order Unit: 1 Set

Order Code	Item No.	Price (per set)	Set Contents (piece)	Weight (g)
368-7554	DR-52	1,173THB	7	204

ENGINEER INC.

ENGINEER
ENGINEER

DR-51

Tip Shape

T5 to T7, T8 to T40

ANEX
ANEX

Blade Edge
⊕2 x ⊕6 x 30mm

Tip Shape

Driver Set "Master Grip" (special screw corresponding type)

คุณสมบัติ •ชุดดอกไขควงหกขนาด 12 ขนาด ตั้งแต่ T5 ถึง T40
ประเทศที่ผลิต •ญี่ปุ่น

ข้อมูลจำเพาะ •แบบเปลี่ยนดอกไขควงได้
•ปลายไขควง: ⊕ 6, ดอกไขควงสำรอง ⊕ No.2
ประเทศที่ผลิต •ญี่ปุ่น

Order Unit: 1 Set

Order Code	Item No.	Price (per set)	Set Contents	Weight (g)	Order Code	Item No.	Price (per pcs)	Total Length (mm)	Weight (g)
368-7546	DR-51	1,824THB	Grip, T5/T6, T7/T8, T9/T10, T15/T20, T25/T27, T30/T40	216	295-5709	60	133THB	33	16

ENGINEER INC. Kaneko Mfg Corporation

Screwdrivers・Hexagonal Wrenches 958

ANEX



72mm
306D

Tip Shape

Handle Rear End Ratchet Changeover Switch

"Mini Suta 60" Stubby Ratchet Screwdriver

ข้อมูลจำเพาะ ● กลไกเรีทเชต ● ดอกไขควงสำหรับ \oplus No.2, \ominus 6 ความยาวรวม 30 มม.
ประเทศที่ผลิต ● ญี่ปุ่น

Order Unit: 1 Pcs Kaneko Mfg Corporation

Order Code	Item No.	Price (per pcs)	Total Length (mm)	Weight (g)
344-7677	306D	477THB	72	90

ANEX

T Type 110mm

Straight Type

Tip Shape

Set Contents

Blade tip/Screwdriver bit: \oplus 4, \ominus 5.5, \ominus 7, \oplus No.1, \oplus No.2, \oplus No.3, Hexagon wrench bit: H2.5, H3, H4, H5, H6, Socket bit: H5, H5.5, H6, H7, H8, H9, H10, H11, H12, H13, Hex lobe bit: T6, T8, T10, T15, T20, T25, T27, T30, T40, Adapter for socket, short bit holder (magnet type)

3360

"Super Action Grip Screwdriver Multi Set"

ประเทศที่ผลิต ● ญี่ปุ่น

Order Unit: 1 Set Kaneko Mfg Corporation

Order Code	Item No.	Price (per set)	Weight (g)
309-5436	3360	2,454THB	610

ANEX

T Type

Straight Type 113mm

Tip Shape

Set Contents

Screwdriver Bit: \oplus No.1 x \oplus No.3 x 125, \oplus No.2 x \ominus 6 x 125, Hex Robe Bit: T20 x T25 x 125, T27 x T30 x 125, Hexagon/Ball Point Bit: H4 x BP4 x 125, H5 x BP5 x 125, H6 x BP6 x 125

3350

"Super Action Grip Screwdriver"

ประเทศที่ผลิต ● ญี่ปุ่น

Order Unit: 1 Set Kaneko Mfg Corporation

Order Code	Item No.	Price (per set)	Q'ty Per Set (pcs)	Weight (g)
275-9039	3350	2,217THB	7	363

ANEX

Example

29mm

40mm

62

Tip Shape

Set Contents

\oplus No.1 x 19, \oplus No.2 x 19 (two), \oplus No.3 x 19, \ominus 6 x 19

"Ultra Short Stubby Screwdriver"

คุณสมบัติ ● ไขควงอ้วนสั้นพิเศษ สามารถใช้ได้ในพื้นที่แคบเป็นพิเศษ

ประเทศที่ผลิต ● ญี่ปุ่น

Order Unit: 1 Set Kaneko Mfg Corporation

Order Code	Item No.	Price (per set)	Total Length (mm)	Weight (g)
327-2176	62	270THB	29	34

KYOTO TOOL

KTC

Shaft Length

Total Length

DBR03

DBR14

DBR16

Ratchet Screwdriver

ประเทศที่ผลิต ● ไต้หวัน

Order Unit: 1 Set KYOTO TOOL Co.Ltd.

Order Code	Item No.	Price (per set)	Shaft Length (mm)	Total Length (mm)	Weight (g)
373-3998	DBR03	2,053THB	80	237	280
359-7601	DBR14	1,704THB	80	237	340
373-4005	DBR16	1,704THB	80	237	340

RoHS

Item No.	Set Contents
DBR03	Drive: 6.3sq, socket: 7/8/10mm
DBR14	Bit: \oplus No.1 x \ominus 5.5, \oplus No.3 x \ominus 8, \oplus No.2 x \ominus 6 (two) Hexagon: 2.5mm x 3mm, 4mm x 5mm Torx.: T15 x T20, T25 x T30
DBR16	Bit: \oplus No.2 x \ominus 6, Hexagon: 1.5mm/2mm, 2.5mm x 3mm, 4mm/5mm, 6mm/8mm, Anti-tampering Torx.: T15H/T20H, T25H/T30H, T27H/T40H

ENGINEER

ENGINEER

182mm

DR-08

Set Contents

\oplus No.2/ \ominus 6.0, \oplus No.1/ \ominus 4.5, hexagonal 2.0, 2.5, 3.0, box 5.5

Ratchet Stubby Set

คุณสมบัติ ● ไขควงอเนกประสงค์พร้อมด้วยชุดเรีทเชตอ้วนสั้นที่เป็นที่นิยม มักใช้ \oplus/\ominus , ดอกไขควงหกเหลี่ยม, ดอกไขควง BOX และดอกไขควงยึดหุ่น

ข้อมูลจำเพาะ ● ปากไขควง: มีแม่เหล็ก ประเทศที่ผลิต ● ญี่ปุ่น

Order Unit: 1 Set ENGINEER INC.

Order Code	Item No.	Price (per set)	Shaft Length (mm)	Total Length (mm)	Weight (g)
368-7503	DR-08	1,296THB	182	262	261

ANEX

ANEX

95mm

395-H

Ratchet Screwdriver Handle "Quick Ball 60"

คุณสมบัติ ● มันมีกลไกแบบฟรีที่สามารถทำงานได้ด้วยมือเดียว

● หมุนอย่างนุ่มนวลด้วยเฟือง 60 ฟัน และโดดเด่นเรื่องประโยชน์ใช้สอยโดยเกิดการสูญเสียเนื่องจากการหมุนน้อยกว่า

ประเทศที่ผลิต ● ญี่ปุ่น

Order Unit: 1 Pcs Kaneko Mfg Corporation

Order Code	Item No.	Price (per pcs)	Total Length (mm)	Weight (g)
494-2604	395-H	537THB	95	125

รหัสสั่งซื้อ **สีน้ำเงิน** ... มีสินค้าสต็อกที่ประเทศอินโดนีเซียและประเทศไทย **สีแดง** ... มีสินค้าสต็อกที่ประเทศอินโดนีเซีย **สีเขียว** ... มีสินค้าสต็อกที่ประเทศไทย

Grip Screwdrivers
Screwdrivers with Plastic Handle
Stubby Screwdrivers
Screwdrivers with Wood Handle
Precision Screwdrivers
Electric Detection Screwdrivers
Interchangeable Screwdrivers
Ratchet Screwdrivers
Offset Ratchet Screwdrivers
Socket Screwdrivers
Impact Drivers (Manual Type)
Hexagon Driver
Hex Lobe Screwdrivers
Special-Purpose Screwdrivers
Ball-Point Hexagonal Wrenches
Hexagonal Wrenches
Hex Lobe Wrenches

959 Screwdrivers•Hexagonal Wrenches

Grip Screwdrivers
Screwdrivers with Plastic Handle
Stubby Screwdrivers
Screwdrivers with Wood Handle

ANEX



Dimensions



395-D

"Quick-ball 60" Ratchet Screwdriver

คุณสมบัติ
● มีแม่เหล็กแบบฟร็องเฟือง 60 ฟัน มุมบิด 6 องศา
● มุมสอดขนาด 6.35 มม.

ข้อมูลจำเพาะ
● ปากไขควง: มีแม่เหล็ก
ประเทศที่ผลิต
● ญี่ปุ่น

Order Unit: 1 Pcs Kaneko Mfg Corporation

Order Code	Item No.	Price (per pcs)	Blade Edge	Shaft Length (mm)	Total Length (mm)	Weight (g)
360-0980	395-D	601THB	⊕No.2 x ⊕6 x 135mm	95	190	160

Precision Screwdrivers
Electric Detection Screwdrivers
Interchangeable Screwdrivers

Ratchet Screwdrivers

Off-set Ratchet Screwdrivers

Socket Screwdrivers

Impact Drivers (Manual Type)

Hexagon Driver

Hex Lobe Screwdrivers

Special-Purpose Screwdrivers

Ball-Point Hexagonal Wrenches

Hexagonal Wrenches

Hex Lobe Wrenches

STONE



RD10S RSD10S (stubby set)

Order Unit: 1 Set TONE CO. LTD.

Order Code	Item No.	Price (per set)	Set Contents (piece)	Weight (g)
412-5151	RD10S	2,393THB	12	260

BAHCO



808050S-22

Stubby Ratchet Screwdriver
8 bit: ⊕PH1, PH2, PH3, ⊕PZ1, PZ2, T10, T15, T20, T25, ⊕T27, T30, T40, ⊖SL4, SL5, SL5.5, SL6.5, SL1/4"
1/4" x 1/4" Socket Adapters
1/4"sq. x 1/4" Hex Bit Holder 50mm
1/4"sq. x 1/4" Flexible socket adapters 150mm
1/4" x 1/4" Bit-Adapters
Box Size: W195 x L130 x H46

Stubby Ratchet Screwdriver Set

ประเทศที่ผลิต
● ไต้หวัน

Order Unit: 1 Set Snap-On Tools JAPAN K.K.

Order Code	Item No.	Price (per set)	Set Contents (piece)	Weight (g)
384-9589	808050S-22	3,351THB	23	530

STONE



RDT10S

T-type Ratchet Screwdriver RDT
Bit-Holder RDBH-065 (65mm)
Screwdriver Bit ⊕BT-P1, P2, P3 (two each) , ⊖BT-M5.5, M6, M8
Bit Adapter BTA-2
Holder for Bit BTB10

T-type Ratchet Screwdriver Set

คุณสมบัติ
● สามารถสลับระหว่างการหมุนตามเข็มนาฬิกา และทวนเข็มนาฬิกา โดยการหมุนค้อนที่มีกลไกแรตซ์ 8 องศา

ประเทศที่ผลิต
● ญี่ปุ่น

Order Unit: 1 Set TONE CO. LTD.

Order Code	Item No.	Price (per set)	Set Contents (piece)	Weight (g)
469-9955	RDT10S	2,074THB	12	231

SWITZTOOL



40mm 124mm SD-SR01

System Screwdriver Short Ratchet

คุณสมบัติ
● มีกลไกการทำงานของเฟืองตีตามั่วด้วย
● แบบสั้น เหมาะสำหรับการทำงานในที่แคบ
วัสดุ
● ดอกไขควง: เหล็กกล้าโครเมียมวานาเดียม
● ด้ามจับ: โพลีเอทิลีนอัดแน่นด้วยใยแก้ว

ประเทศที่ผลิต
● จีน

Order Unit: 1 Set TWINNS CORPORATION

Order Code	Item No.	Price (per set)	Set Contents	Weight (g)
496-6171	SD-SR01	1,241THB	⊕1, ⊕2, ⊕5, ⊕6, Screw, Gimlet	195
496-6180	SD-SR03	1,241THB	Hexalobular 10, 15, 20, 25, 27, 30	195
496-6198	SD-SR07	1,241THB	⊕1, ⊕2, ⊕3, ⊕4, ⊕5, ⊕6	195

Set Contents	Item No.	Price (per set)	Set Contents	Weight (g)
Ratchet Screwdriver	RD		Ratchet stubby screwdriver	RSD
Bit-Holder	RDBH-140 (140mm)		Bit-Holder	RDBH-60 (60mm)
Screwdriver Bit	⊕BT-P1, P2, P3 (two each) , ⊖BT-M5.5, M6, M8		Screwdriver Bit	⊕BT-P1, P2, P3 (two each) , ⊖BT-M5.5, M6, M8
Bit Adapter	BTA2 (for 1/4" 6.35mm socket)		Bit Adapter	BTA2 (for 1/4" 6.35mm socket)
Holder for Bit	BTB10		Holder for Bit	BTB10

Ratchet Screwdriver Set

คุณสมบัติ
● ไขควงใช้งานสะดวกพร้อมฟังก์ชันแรตซ์
ประเทศที่ผลิต
● ญี่ปุ่น

Stubby Set
คุณสมบัติ
● ความยาวรวมสั้น สะดวกสำหรับใช้ในที่แคบ

Order Unit: 1 Set

Order Code	Item No.	Price (per set)	Set Contents (piece)	Weight (g)
412-5169	RSD10S	1,876THB	12	180

STONE

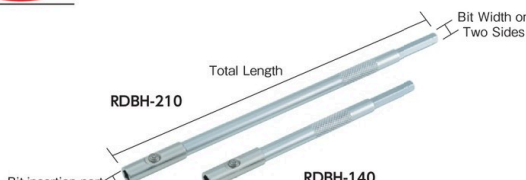

RDBH-210 RDBH-140

Bit Holder

คุณสมบัติ
● มีโครงสร้างที่แข็งแรงเหล็กขยายไปถึงปลายดอกไขควง สะดวกและเหมาะสำหรับใช้กับน็อตสกรูและสลักเกลียว

ประเทศที่ผลิต
● ญี่ปุ่น

Order Unit: 1 Pcs TONE CO. LTD.

Order Code	Item No.	Price (per pcs)	Bit Width on Two Sides (mm)	Bit Insertion Port Width Across Flat (mm)	Total Length (mm)	Weight (g)
405-7805	RDBH-140	530THB	6.35	6.35	140	55
405-7813	RDBH-210	684THB	6.35	6.35	210	85

ENGINEER



DR-54

"Petit Ratche"

คุณสมบัติ
● มีแม่เหล็กทรงพลังในตัว ไม่ปล่อยดอกไขควงให้ร่วง
ข้อมูลจำเพาะ
● ปากไขควง: มีแม่เหล็ก
● ขนาดหน้าตัด: 6.35 มม.



ประเทศที่ผลิต
● ญี่ปุ่น

Order Unit: 1 Set ENGINEER INC.

Order Code	Item No.	Price (per set)	Blade Edge	Total Length (mm)	Weight (g)
368-7571	DR-54	736THB	⊕No.2	38	50

Screwdrivers・Hexagonal Wrenches 960

TRUSCO

Set Contents

Screwdriver Bit	⊕4, ⊕5.5, ⊕7, ⊕1, ⊕2, ⊕3
Hexagonal Wrench Bit	H2.5, 3, 4, 5, 6
Socket	H5.5, 6, 7, 8, 9, 10, 11, 12, 13
Others	Adapter for Socket, Magnet Holder, T Type Ratchet Handle



TRD-225

T-type Ratchet Screwdriver Tool Set

คุณสมบัติ ● มีกลไกการหมุนของเฟืองช่วยในการหมุนหรือตกร ทำให้ไม่ต้องใช้มือหมุน
 ข้อมูลจำเพาะ ● มีแม่เหล็ก
 ประเทศที่ผลิต ● ญี่ปุ่น

Order Unit: 1 Set TRUSCO NAKAYAMA CORPORATION

Order Code	Item No.	Price (per set)	Set Contents (piece)	Weight (g)
487-9198	TRD-225	1,120THB	23	492

TRUSCO





TRD-TH

T-type Ratchet Handle

คุณสมบัติ ● มีกลไกการหมุนของเฟืองช่วยในการหมุนหรือตกร ทำให้ไม่ต้องใช้มือหมุน
 ข้อมูลจำเพาะ ● มีแม่เหล็ก
 ประเทศที่ผลิต ● ญี่ปุ่น

Order Unit: 1 Pcs TRUSCO NAKAYAMA CORPORATION

Order Code	Item No.	Price (per pcs)	Input Drive (mm)	Total Length (mm)	Weight (g)
487-9431	TRD-TH	297THB	6.35	80	86

TRUSCO



TRD-38R (red)
TRD-46B (blue)

Ratchet Screwdriver

คุณสมบัติ ● มีแม่เหล็กในตัว ไม่ปล่อยดอกไขควงให้ร่วงหล่น
 ข้อมูลจำเพาะ ● ปากไขควง: มีแม่เหล็ก
 ● ขนาดหน้าตัด: 6.35 มม.
 อุปกรณ์เสริม ● ดอกไขควง: ⊕No.2
 ประเทศที่ผลิต ● ไต้หวัน

Order Unit: 1 Set TRUSCO NAKAYAMA CORPORATION

Order Code	Item No.	Price (per set)	Color	Blade Edge	Total Length (mm)	Weight (g)
763-0468	TRD-38R	423THB	Red	⊕No.2	38	60
763-0476	TRD-46B	484THB	Blue	⊕No.2	46	73

VESSEL



TD-81B (blue)

"Power Ratchet Screwdriver"

คุณสมบัติ ● ที่ด้ามจับสามารถเก็บดอกไขควงได้ 2 อัน
 ข้อมูลจำเพาะ ● มีแม่เหล็ก
 วัสดุ ● ด้ามจับ: โพลีโพรพิลีน (PP)
 ประเทศที่ผลิต ● ญี่ปุ่น

Order Unit: 1 Set VESSEL CO.,INC.

Order Code	Item No.	Price (per set)	Color	Total Length (mm)	Q'ty Per Set (pcs)	Weight (g)
359-9337	TD-81R	417THB	Red	77.5	3	104
359-9329	TD-81G	417THB	Green	77.5	3	104
359-9311	TD-81B	417THB	Blue	77.5	3	104

STONE



FRB6S

"Finger Ratchet Wrench Set"

คุณสมบัติ ● การออกแบบที่หมุนง่าย ออกแรงสะดวก
 ข้อมูลจำเพาะ ● มีแม่เหล็ก
 อุปกรณ์เสริม ● ที่เก็บดอกไขควง
 ประเทศที่ผลิต ● ญี่ปุ่น

Order Unit: 1 Set TONE CO. LTD.

Order Code	Item No.	Price (per set)	Set Contents (piece)	Weight (g)
412-5142	FRB6S	1,179THB	7	80

VESSEL



TD-80

T-type Ratchet Screwdriver Set

วัสดุ ● ด้ามจับ: โพลีโพรพิลีน (PP)
 ● ดอกไขควง: เหล็กกล้าผสม
 ประเทศที่ผลิต ● ญี่ปุ่น

Order Unit: 1 Set VESSEL CO.,INC.

Order Code	Item No.	Price (per set)	Set Contents	Weight (g)
371-5353	TD-80	464THB	Bit ⊕1/2/3, ⊕4/6	160

TRUSCO





TRD-415

Offset Ratchet Screwdriver

คุณสมบัติ ● กลไกการหมุนของเฟือง ที่หมุนเร็วในพื้นที่แคบ ประเทศที่ผลิต ● ญี่ปุ่น

Order Unit: 1 Pcs TRUSCO NAKAYAMA CORPORATION

Order Code	Item No.	Price (per pcs)	Blade Edge	Total Length (mm)	Weight (g)
329-4021	TRD-415	243THB	⊕6 x ⊕No.2	108	65

TRUSCO





TRDB-S

Box Bit Ratchet Screwdriver Set

ข้อมูลจำเพาะ ● เนื้อหาในชุด: ลูกบิด 5.5, 7, 8, 10 มม.
 ประเทศที่ผลิต ● ญี่ปุ่น

Order Unit: 1 Set TRUSCO NAKAYAMA CORPORATION



Order Code	Item No.	Price (per set)	Input Drive (mm)	Total Length (mm)	Weight (g)
487-9414	TRDB-S	604THB	6.35	108	100

รหัสสั่งซื้อ **สีน้ำเงิน** ... มีสินค้าสต็อกที่ประเทศอินโดนีเซียและประเทศไทย **สีแดง** ... มีสินค้าสต็อกที่ประเทศอินโดนีเซีย **สีเขียว** ... มีสินค้าสต็อกที่ประเทศไทย

Grip Screwdrivers
 Screwdrivers with Plastic Handle
 Stubby Screwdrivers
 Screwdrivers with Wood Handle
 Precision Screwdrivers
 Electric Detection Screwdrivers
 Interchangeable Screwdrivers
 Ratchet Screwdrivers
 Offset Ratchet Screwdrivers
 Socket Screwdrivers
 Impact Drivers (Manual Type)
 Hexagon Driver
 Hex Lobe Screwdrivers
 Special-Purpose Screwdrivers
 Ball-Point Hexagonal Wrenches
 Hexagonal Wrenches
 Hex Lobe Wrenches

961 Screwdrivers•Hexagonal Wrenches

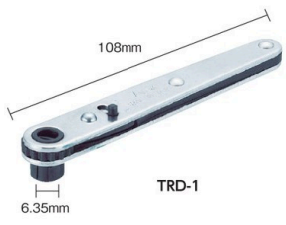

Grip Screwdrivers
Screwdrivers with Plastic Handle
Stubby Screwdrivers
Screwdrivers with Wood Handle
Precision Screwdrivers
Electric Detection Screwdrivers
Interchangeable Screwdrivers
Ratchet Screwdrivers
Offset Ratchet Screwdrivers
Socket Screwdrivers
Impact Drivers (Manual Type)
Hexagon Driver
Hex Lobe Screwdrivers
Special-Purpose Screwdrivers
Ball-Point Hexagonal Wrenches
Hexagonal Wrenches
Hex Lobe Wrenches

TRUSCO  



108mm
6.35mm
TRD-1

ข้อควรระวัง
• ดอกไขควงไม่รวมอยู่ด้วย

TRUSCO  



6.35mm
60mm
6.35mm
TRD-MH

Offset Ratchet Screwdriver

คุณสมบัติ • กลไกการหมุนของเฟือง ที่หมุนเร็วในพื้นที่แคบ
ประเทศที่ผลิต • ญี่ปุ่น

Order Unit: 1 Pcs TRUSCO NAKAYAMA CORPORATION

Order Code	Item No.	Price (per pcs)	Input Drive (mm)	Total Length (mm)	Weight (g)
487-9171	TRD-1	233THB	6.35	108	59

Magnetic Holder

คุณสมบัติ • ยึดดอกไขควงไว้ด้วยแม่เหล็ก
• สามารถใช้เพื่อขยายดอกไขควงโดยการติดตั้งเข้ากับด้ามจับสำรอง
ประเทศที่ผลิต • ญี่ปุ่น

Order Unit: 1 Pcs TRUSCO NAKAYAMA CORPORATION

Order Code	Item No.	Price (per pcs)	Input Drive (mm)	Total Length (mm)	Weight (g)
487-9422	TRD-MH	166THB	6.35	60	20

BAHCO 



2058/S26

Set Contents
1/4" Combination Ratchet
1/4" Hexagonal Socket (6/7/8/10/13mm)
1/4" Bit Adapter
⌀No.1/2/3, ⌀4/5/6,
HEX3/4/5/6mm (pozi-drive #1, 2, 3)
TORX#10/15/20/25/30
Bit-Holder

26-Pieces Miniature Bit Ratchet Set

วัสดุ • เหล็กกล้าโครเมียมวานาเดียม
• ซุปโครเมียมต้าน
ประเทศที่ผลิต • ไต้หวัน

Order Unit: 1 Set Snap-On Tools JAPAN K.K.

Order Code	Item No.	Price (per set)	Set Contents (piece)	Weight (g)
384-9562	2058/S26	2,067THB	26	300

ANEX 

Example 

108mm
6102-T

ข้อควรระวัง
• ไม่มีกลไกเรียด

"Slim Offset Screwdriver"

คุณสมบัติ • มันสามารถใช้ได้ในที่แคบด้วยหัวที่บาง 10 มม.
• ลักษณะของประแจแอลบางและแบนและมีแรงกดที่ดี
ประเทศที่ผลิต • ญี่ปุ่น

Order Unit: 1 Set Kaneko Mfg Corporation

Order Code	Item No.	Price (per set)	Blade Edge	Total Length (mm)	Weight (g)
327-2168	6102-T	633THB	⌀No.1/2, ⌀6	108	80

ANEX 



107mm
20mm
525



525-10B



525-28B (multi set)

"Compact Ratchet 52" (straight type)

คุณสมบัติ • เป็นไขควงในอุดมคติสำหรับการทำงานในที่แคบด้วยมุมบ่อนที่ละเอียดของเฟือง 52 ฟัน
วัสดุ • Acetate เรซิน, เหล็กคาร์บอน, โลหะผสมเหล็กพิเศษ
ประเทศที่ผลิต • ญี่ปุ่น

Order Unit: 1 Set Kaneko Mfg Corporation

Order Code	Item No.	Price (per set)	Set Contents (piece)	Weight (g)
446-0502	525-28B	2,217THB	28	675

ANEX 

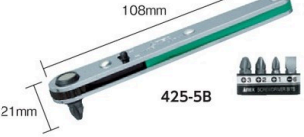

108mm
21mm
425-5B

Item No.	Blade Edge
425-5B	⌀No.1/2 (2 piece) /3, ⌀6
425-9B	⌀No.1/2/3, ⌀6, Hexagon 2.5/3/4/5/6
425	⌀No.2, ⌀6

Offset Ratchet Screwdriver

คุณสมบัติ • สะดวกสำหรับทำงานในที่แคบและจำกัดเนื่องจากใช้กลไกด้ามพรีที่มีหัวบางเป็นพิเศษ
ประเทศที่ผลิต • ญี่ปุ่น

Order Unit: 1 Set Kaneko Mfg Corporation

Order Code	Item No.	Price (per set)	Total Length (mm)	Weight (g)
327-2184	425-5B	477THB	108	79
327-2192	425-9B	556THB	108	95
295-5717	425	396THB	108	64

Order Unit: 1 Pcs Kaneko Mfg Corporation

Order Code	Item No.	Price (per pcs)	Blade Edge	Weight (g)
446-0499	525	459THB	⌀No.2	50

Bit Set วัสดุ • Acetate เรซิน, เหล็กคาร์บอน, โลหะผสมเหล็กพิเศษ
เนื้อหาในชุด • ⌀No.1, ⌀No.2, ⌀No.3, ⌀6, ทกเหลี่ยม 2.5, 3, 4, 5, 6, 8

Order Unit: 1 Set Kaneko Mfg Corporation

Order Code	Item No.	Price (per set)	Total Length (mm)	Weight (g)
764-7565	525-10B	854THB	107	94

Multi Set เนื้อหาในชุด • ⌀No.1, ⌀No.2, ⌀No.3, ⌀6, ทกเหลี่ยม 2.5, 3, 4, 5, 6, ทกเหลี่ยม T6, T8, T10, T15, T20, T25, T27, T30, T40
หน้าตัด H5, H5.5, H6, H7, H8, H9, H10, H11, H12, H13

Order Unit: 1 Set Kaneko Mfg Corporation

Order Code	Item No.	Price (per set)	Set Contents (piece)	Weight (g)
446-0502	525-28B	2,217THB	28	675

ANEX 

Example 

108mm
21mm
428

Offset Ratchet Screwdriver

คุณสมบัติ • สะดวกสำหรับทำงานในที่แคบและจำกัดเนื่องจากใช้กลไกด้ามพรีที่มีหัวบางเป็นพิเศษ
ประเทศที่ผลิต • ญี่ปุ่น

Order Unit: 1 Set Kaneko Mfg Corporation

Order Code	Item No.	Price (per set)	Blade Edge	Total Length (mm)	Weight (g)
295-5733	428	493THB	⌀No.1/2 (2 piece) /3, ⌀6	108	78

961

สินค้าบางรายการไม่สามารถนำเข้าได้ สินค้าบางรายการไม่สามารถใช้กับไฟที่ไทยได้ ราคาไม่รวมภาษีมูลค่าเพิ่ม



DR-07 (with magnet)



DR-50 (special screw compliant model)

With Magnet

Set Contents	⊕No.00, No.1, No.2, ⊖4.5, 6.0, hexagonal 1.5, 2.0, 2.5, 3.0, 4.0			
Order Unit: 1 Set	ENGINEER INC.			
Order Code	Item No.	Price (per set)	Set Contents (piece)	Weight (g)
368-7490	DR-07	977THB	11	126

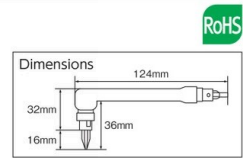

Twin Wrench Driver Set

คุณสมบัติ • ตามจับกันกระแทก ลดการหลุดลื่นจากมือ และจับได้พอดีมือ
ประเทศที่ผลิต • ญี่ปุ่น

Special Screw Compliant Model

Set Contents	T8, T10, T15, T20, T25, T27, T30, T40, ⊕No.1/⊖4.5, ⊕No.2/⊖6.0			
Order Unit: 1 Set	ENGINEER INC.			
Order Code	Item No.	Price (per set)	Set Contents (piece)	Weight (g)
368-7538	DR-50	1,391THB	11	127



TD-71



TD-70 (set)



TD-BS1 (replacement bit)

Flat Ratchet Screwdriver

คุณสมบัติ • ชนิดบางและมีเฟืองหมุน เหมาะสำหรับใช้งานในที่แคบ
ประเทศที่ผลิต • ญี่ปุ่น

Set

Order Unit: 1 Set	VESSEL CO.,INC.				
Order Code	Item No.	Price (per set)	Set Contents	Set Contents (piece)	Weight (g)
371-5329	TD-70	434THB	Bit ⊕1/2/3, ⊖4/6, H2.5/3/4/5/6, Bit Belt Holder	10	160
371-5345	TD-72	434THB	Bit ⊕2, Socket H5.5/7/8/10, Socket Holder	5	160

Order Unit: 1 Pcs	VESSEL CO.,INC.				
Order Code	Item No.	Price (per pcs)	Blade Edge	Total Length (mm)	Weight (g)
371-5337	TD-71	287THB	⊕2	132	100

Replacement Bit

Order Unit: 1 Set	VESSEL CO.,INC.				
Order Code	Item No.	Price (per set)	Set Contents	Set Contents (piece)	Weight (g)
371-5388	TD-BS1	155THB	⊕1, 2, 3, ⊖4, 6 x 25.4mm, Bit Belt Holder	5	41
371-5396	TD-BS2	155THB	Opposite Side 2.5, 3, 4, 5, 6 x 25.4mm, Bit Belt Holder	5	44
371-5400	TD-BS3	247THB	T10H, T15H, T20H, T25H, T30H x 25.4mm, Bit Belt Holder	5	41
371-5418	TD-BS4	216THB	Opposite Side 5.5, 7, 8, 10, Bit Belt Holder	4	66



DR-03

Ratchet Stubby

คุณสมบัติ • ติดตั้งตัวกลไกทรงแท่ง
ข้อมูลจำเพาะ • ปากไขควง: มีแม่เหล็ก
• ขนาดหน้าตัด: 6.35 มม.
ประเทศที่ผลิต • ญี่ปุ่น

Order Unit: 1 Set	ENGINEER INC.			
Order Code	Item No.	Price (per set)	Blade Edge	Weight (g)
368-7473	DR-03	643THB	⊕No.2/⊖6, ⊕No.1/⊖4.5mm	96



Item No.	Set Contents
BR6S	One bit ratchet, screwdriver bit⊕No.1/2/3 (one each) . ⊖5.5,6,8(one each)
BR10S	One bit ratchet, screwdriver bit⊕No.1/2/3 (two each) , ⊖5.5,6,8(one each) , one bit adapter BTA2



BR6S

Bit Ratchet Set

คุณสมบัติ • มุมบั่นละเอียดและฟังก์ชันหมุนเร็วทำให้มีประโยชน์มากสำหรับการทำงานในที่แคบและแออัด
อุปกรณ์เสริม • ที่เก็บดอกไขควง
ประเทศที่ผลิต • ญี่ปุ่น

Order Unit: 1 Set	TONE CO. LTD.			
Order Code	Item No.	Price (per set)	Set Contents (piece)	Weight (g)
412-5134	BR6S	1,250THB	7	85
412-5126	BR10S	1,527THB	11	115



BRS20

Set Contents	Screwdriver Bit⊕ No.1, No.2, No.3, ⊖0.8 x 5.5, 1.0 x 6.0, 1.2 x 8.0 Hexagon Bits 4, 5, 6, 8 T-type Torx® bit (anti-tampering type) T15, T20, T25, T27, T30, T40 Bit Adapter 1/4 (for 6.35mm socket) Bit-Holder (total length 65mm) Bit Ratchet (total length 88mm) Case with Belt Hook
--------------	--

Bit Ratchet Set

คุณสมบัติ • มุมบั่นละเอียดทำให้มีประโยชน์มากสำหรับการทำงานในที่แคบและแออัด
วัสดุ • ลำตัว: เหล็กกล้าโครมสร้าง กล้อง: เรซิน ประเทศที่ผลิต • ญี่ปุ่น

Order Unit: 1 Set	TONE CO. LTD.				
Order Code	Item No.	Price (per set)	Case Dimension (mm) W x D x H	Set Contents (piece)	Weight (g)
389-3413	BRS20	1,750THB	107 x 65 x 40	22	250



BTPM10S (screwdriver & adapter bit set)

Screwdriver Bit (with bit adapter)

คุณสมบัติ • ดอกไขควงที่มีมุมสอด 6.35 มม.
อุปกรณ์เสริม • ที่เก็บดอกไขควง
ประเทศที่ผลิต • ญี่ปุ่น

Order Unit: 1 Set	TONE CO. LTD.			
Order Code	Item No.	Price (per set)	Set Contents	Weight (g)
405-7619	BTPM10S	796THB	BT-P1, BT-P2, BT-P3 (two each) , BT-M5.5, BT-M6, BT-M8, bit adapter BTA2	60

รหัสสั่งซื้อ **สีน้ำเงิน** ... มีสินค้าสต็อกที่ประเทศอินโดนีเซียและประเทศไทย **สีแดง** ... มีสินค้าสต็อกที่ประเทศอินโดนีเซีย **สีเขียว** ... มีสินค้าสต็อกที่ประเทศไทย



Grip Screwdrivers

Screwdrivers with Plastic Handle

Stubby Screwdrivers

Screwdrivers with Wood Handle

Precision Screwdrivers

Electric Detection Screwdrivers

Interchangeable Screwdrivers

Ratchet Screwdrivers

Offset Ratchet Screwdrivers

Socket Screwdrivers

Impact Drivers (Manual Type)

Hexagon Driver

Hex Lobe Screwdrivers

Special-Purpose Screwdrivers

Ball-Point Hexagonal Wrenches

Hexagonal Wrenches

Hex Lobe Wrenches

Hex Lobe Wrenches

Hex Lobe Wrenches

Hex Lobe Wrenches

Hex Lobe Wrenches

Hex Lobe Wrenches

Hex Lobe Wrenches

Hex Lobe Wrenches

Hex Lobe Wrenches

Hex Lobe Wrenches

Hex Lobe Wrenches

Hex Lobe Wrenches

Hex Lobe Wrenches

Hex Lobe Wrenches

Hex Lobe Wrenches

Hex Lobe Wrenches

Hex Lobe Wrenches

Hex Lobe Wrenches

Hex Lobe Wrenches

Hex Lobe Wrenches

Hex Lobe Wrenches

Hex Lobe Wrenches

Hex Lobe Wrenches

Hex Lobe Wrenches

Hex Lobe Wrenches

Hex Lobe Wrenches

Hex Lobe Wrenches

Hex Lobe Wrenches

Hex Lobe Wrenches

Hex Lobe Wrenches

Hex Lobe Wrenches

Hex Lobe Wrenches

Hex Lobe Wrenches

Hex Lobe Wrenches

Hex Lobe Wrenches

Hex Lobe Wrenches

Hex Lobe Wrenches

Hex Lobe Wrenches

Hex Lobe Wrenches

Hex Lobe Wrenches

Hex Lobe Wrenches

Hex Lobe Wrenches

Hex Lobe Wrenches

Hex Lobe Wrenches

Hex Lobe Wrenches

Hex Lobe Wrenches

Hex Lobe Wrenches

Hex Lobe Wrenches

Hex Lobe Wrenches

Hex Lobe Wrenches

Hex Lobe Wrenches

Hex Lobe Wrenches

Hex Lobe Wrenches

Hex Lobe Wrenches

Hex Lobe Wrenches

Hex Lobe Wrenches

Hex Lobe Wrenches

Hex Lobe Wrenches

Hex Lobe Wrenches

Hex Lobe Wrenches

963 Screwdrivers・Hexagonal Wrenches

- Grip Screwdrivers
- Screwdrivers with Plastic Handle
- Stubby Screwdrivers
- Screwdrivers with Wood Handle
- Precision Screwdrivers
- Electric Detection Screwdrivers
- Interchangeable Screwdrivers
- Ratchet Screwdrivers
- Offset Ratchet Screwdrivers
- Socket Screwdrivers
- Impact Drivers (Manual Type)
- Hexagon Driver
- Hex Lobe Screwdrivers
- Special-Purpose Screwdrivers
- Ball-Point Hexagonal Wrenches
- Hexagonal Wrenches
- Hex Lobe Wrenches

TONE



BTH Series



BTH10S (hexagon bit set)

Hexagon Bit

คุณสมบัติ ● ดอกไขควงหกเหลี่ยมที่สั้นที่สุด 6.35 มม.
ประเทศที่ผลิต ● ญี่ปุ่น

Order Unit: 1 Set

Order Code	Item No.	Price (per set)	Width Across-flat Dimension (mm)	Set Contents	Total Length (mm)	Weight (g)
405-7457	BTH2.5S	372THB	2.5	BT-H2.5 x 5 Pieces	25	22
405-7473	BTH3S	372THB	3.0	BT-H3.0 x 5 Pieces	25	23

Set อุปกรณ์เสริม ● ที่เก็บดอกไขควง

Order Unit: 1 Set

Order Code	Item No.	Price (per set)	Set Contents	Weight (g)
405-7449	BTH10S	884THB	BT-H2, BT-H2.5, BT-H3, BT-H4, BT-H5, BT-H6, BT-H7, BT-H8 (H2, H2.5 two each)	60

TONE CO. LTD.

TONE

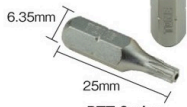

BTT Series



BTT10S (T-type torx, bit set)



BTT12S (T-type torx, bit set)

T-type Torx® Bit (anti-tampering type)

คุณสมบัติ ● ดอกไขควง Torx® ชนิด T ที่สั้นที่สุด 6.35 มม. (แบบป้องกันการแกะออก)
ประเทศที่ผลิต ● ญี่ปุ่น

Order Unit: 1 Set

Order Code	Item No.	Price (per set)	Tip Standard	Set Contents	Total Length (mm)	Weight (g)
405-7708	BTT6HS	403THB	T 6	BT-T6H x 3 Pieces	25	13
405-7716	BTT7HS	403THB	T 7	BT-T7H x 3 Pieces	25	13
405-7724	BTT8HS	403THB	T 8	BT-T8H x 3 Pieces	25	13
405-7635	BTT10HS	403THB	T10	BT-T10H x 3 Pieces	25	13
405-7643	BTT15HS	403THB	T15	BT-T15H x 3 Pieces	25	13

Set อุปกรณ์เสริม ● ที่เก็บดอกไขควง

Order Unit: 1 Set

Order Code	Item No.	Price (per set)	Set Contents	Weight (g)
405-7741	BTT10S	1,480THB	BT-T6H, BT-T7H, BT-T8H, BT-T9H, BT-T10H, BT-T15H, BT-T20H, (T6H, T7H, T8H two each)	50
405-7759	BTT12S	1,750THB	BT-T6H, BT-T7H, BT-T8H, BT-T9H, BT-T10H, BT-T15H, BT-T20H, BT-T25H, BT-T27H, BT-T30H, BT-T40H (two T6H)	60

TONE CO. LTD.

TONE



BT Series



BTIP10S (torx, plus bit set)



BTIP12S (torx, plus bit set)

Order Unit: 1 Set

Order Code	Item No.	Price (per set)	Tip Standard	Set Contents	Total Length (mm)	Weight (g)
405-7392	BT6IPS	516THB	6IP	BT-6IP x 3 Pieces	25	13
405-7406	BT7IPS	516THB	7IP	BT-7IP x 3 Pieces	25	13
405-7414	BT8IPS	516THB	8IP	BT-8IP x 3 Pieces	25	13
405-7422	BT9IPS	516THB	9IP	BT-9IP x 3 Pieces	25	13
405-7325	BT10IPS	516THB	10IP	BT-10IP x 3 Pieces	25	13
405-7333	BT15IPS	516THB	15IP	BT-15IP x 3 Pieces	25	14
405-7341	BT20IPS	516THB	20IP	BT-20IP x 3 Pieces	25	14
405-7350	BT25IPS	516THB	25IP	BT-25IP x 3 Pieces	25	15
405-7368	BT27IPS	516THB	27IP	BT-27IP x 3 Pieces	25	16
405-7376	BT30IPS	516THB	30IP	BT-30IP x 3 Pieces	25	17
405-7384	BT40IPS	516THB	40IP	BT-40IP x 3 Pieces	25	18

TONE CO. LTD.

Torx® Plus Bit

คุณสมบัติ ● ดอกไขควงแฉก Torx® ที่สั้นที่สุด 6.35 มม.
ประเทศที่ผลิต ● ญี่ปุ่น

Set อุปกรณ์เสริม ● ที่เก็บดอกไขควง

Order Unit: 1 Set

Order Code	Item No.	Price (per set)	Set Contents	Weight (g)
405-7538	BTIP10S	1,854THB	BT-6IP, BT-7IP, BT-8IP, BT-9IP, BT-10IP, BT-15IP, BT-20IP (6IP, 7IP, 8IP two each)	50
405-7546	BTIP12S	2,197THB	BT-6IP, BT-7IP, BT-8IP, BT-9IP, BT-10IP, BT-15IP, BT-20IP, BT-25IP, BT-27IP, BT-30IP, BT-40IP (two 6IP)	60

ENGINEER



DR-05

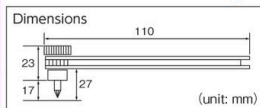

Offset Ratchet

ข้อมูลจำเพาะ ● ปากไขควง: มีแม่เหล็ก
● ขนาดหน้าตัด: 6.35 มม.
ประเทศที่ผลิต ● ญี่ปุ่น

Order Unit: 1 Pcs

Order Code	Item No.	Price (per pcs)	Blade Edge	Weight (g)
395-4986	DR-05	564THB	⊕No.2/⊖6	60

ENGINEER INC.

RoHS

ENGINEER



DR-55

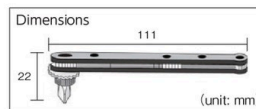

Offset Ratchet Set

คุณสมบัติ ● ปลายบางพิเศษเพียง 22 มม. สามารถใช้ได้ในที่แคบ
ประเทศที่ผลิต ● ญี่ปุ่น

Order Unit: 1 Set

Order Code	Item No.	Price (per set)	Blade Edge	Weight (g)
406-6421	DR-55	709THB	⊕No.1, No.2, No.3, ⊖6.0	80

ENGINEER INC.

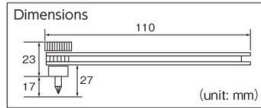

DR-06

Offset Ratchet Set

คุณสมบัติ • ชุดแรตเช็ตเชื่อมต่อศูนย์กลาง มีใช้กับ ⊕/⊖ และดอกไขควงหกเหลี่ยม
 ข้อมูลจำเพาะ • ปากไขควง: มีแม่เหล็ก
 ประเทศที่ผลิต • ญี่ปุ่น

Order Code	Item No.	Price (per set)	Blade Edge	Weight (g)
368-7481	DR-06	1,067THB	⊕No.00, No.1, No.2, ⊖4.5, 6.0, hexagonal 1.5, 2.0, 2.5, 3.0, 4.0	122



Flat Ratchet Replacement Screwdriver

คุณสมบัติ • คันสวิตซ์ช่วยให้สามารถใช้งานแรตเช็ตได้ทั้งในทางขวาและซ้าย
 • สามารถหมุนได้เร็ว เพียงหมุนเฟืองด้วยปลายนิ้ว
 ประเทศที่ผลิต • ญี่ปุ่น

Order Code	Item No.	Price (per pcs)	Blade Edge	Total Length (mm)	Weight (g)
373-7501	RM22	663THB	⊕No.2	109	60

Order Code	Item No.	Price (per set)	Set Contents	Weight (g)
373-8833	TMD8	1,121THB	Main body, ⊕No.2(22mm), ⊕No.2(30mm), ⊕No.3(25mm), Hexagonal bit 4, 5, 6mm	105



"PETA-RACHE" Flat-shaped Ratchet Screwdriver

คุณสมบัติ • เพิ่มความแข็งแรงของด้ามพริอย่างมากรื่องจากเฟืองที่ใช้มีความแม่นยำสูงขบแน่นกับคานงัดลูกเขี้ยว
 ข้อมูลจำเพาะ • ปากไขควง: มีแม่เหล็ก
 วัสดุ • เหล็กกล้าพิเศษ ประเทศที่ผลิต • ไต้หวัน

Order Code	Item No.	Price (per set)	Blade Edge	Total Length (mm)	Weight (g)
359-9256	TD-74	403THB	⊕1/2, ⊖6	105	62
359-9264	TD-75	479THB	⊕1/2/2/3, ⊖4/6	105	76
359-9272	TD-76	513THB	⊕1/2/2/3, ⊖4/6, H2.5/H3/H4/H5/H6	105	98

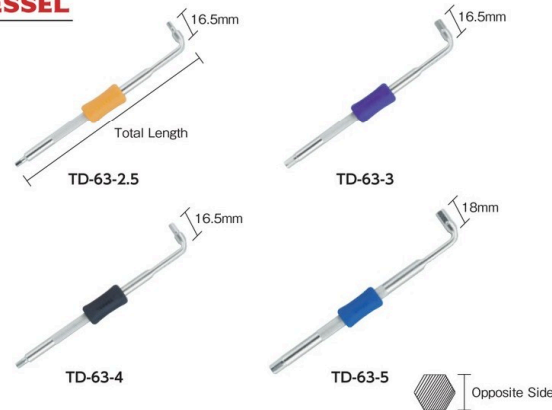

L-Shaped Offset Screwdriver "PETADORA"

คุณสมบัติ • ชนิดหัวแบนรูปตัว L และขนาดสั้นมาก
 ข้อมูลจำเพาะ • มีแม่เหล็ก
 วัสดุ • เหล็กกล้าโครเมี่ยมวานาเดียม
 • ด้ามจับ: อีลาสโตเมอร์
 ประเทศที่ผลิต • ญี่ปุ่น

Order Code	Item No.	Price (per pcs)	Opposite Side (mm)	Total Length (mm)	Weight (g)
359-9213	TD-63-2.5	142THB	2.5	105	19
359-9221	TD-63-3	142THB	3.0	105	19
359-9230	TD-63-4	142THB	4.0	105	19
359-9248	TD-63-5	148THB	5.0	117	29

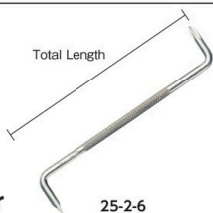

Offset Screwdriver

คุณสมบัติ • ขนาดปากไขควงแตกต่างกันทางซ้ายและทางขวา จึงสามารถใช้ได้ตามการใช้งานต่าง ๆ
 วัสดุ • เหล็กกล้าโครเมี่ยมวานาเดียม
 ประเทศที่ผลิต • ญี่ปุ่น

Order Code	Item No.	Price (per pcs)	Blade Edge	Total Length (mm)	Weight (g)
371-0351	25-1-5	150THB	⊕ 1, ⊖ 5	125	28
371-0360	25-2-6	150THB	⊕ 2, ⊖ 6	125	28
371-0378	25-3-8	185THB	⊕ 3, ⊖ 8	150	28

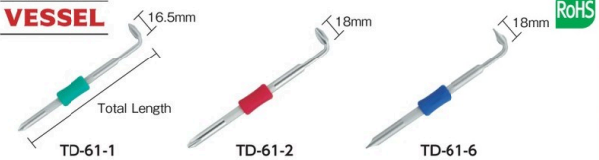

L-Shaped Offset Screwdriver "PETADORA"

คุณสมบัติ • ชนิดหัวแบนรูปตัว L และขนาดสั้นมาก
 ข้อมูลจำเพาะ • มีแม่เหล็ก
 วัสดุ • เหล็กกล้าโครเมี่ยมวานาเดียม • ด้ามจับ: อีลาสโตเมอร์
 ประเทศที่ผลิต • ญี่ปุ่น

Order Code	Item No.	Price (per pcs)	Blade Edge	Total Length (mm)	Weight (g)
359-9183	TD-61-1	142THB	⊕1	105	18
359-9191	TD-61-2	142THB	⊕2	117	27
359-9205	TD-61-6	142THB	⊖6	117	27

รหัสสั่งซื้อ **สีน้ำเงิน** ... มีสินค้าสต็อกที่ประเทศอินโดนีเซียและประเทศไทย **สีแดง** ... มีสินค้าสต็อกที่ประเทศอินโดนีเซีย **สีเขียว** ... มีสินค้าสต็อกที่ประเทศไทย

- Grip Screwdrivers
- Screwdrivers with Plastic Handle
- Stubby Screwdrivers
- Screwdrivers with Wood Handle
- Precision Screwdrivers
- Electric Detection Screwdrivers
- Interchangeable Screwdrivers
- Ratchet Screwdrivers
- Offset Ratchet Screwdrivers
- Socket Screwdrivers
- Impact Drivers (Manual Type)
- Hexagon Driver
- Hex Lobe Screwdrivers
- Special-Purpose Screwdrivers
- Ball-Point Hexagonal Wrenches
- Hexagonal Wrenches
- Hex Lobe Wrenches

965 Screwdrivers•Hexagonal Wrenches

Grip Screwdrivers



Thin type Offset Screwdriver

คุณสมบัติ • สามารถถอดดอกไขควงมีจำหน่ายทั่วไปเข้ากับช็อกเก็ตที่กันด้ามจับ และ สามารถติดตั้งดอกไขควงยาวเพื่อทำการขันสกรูก็ได้

ประเทศที่ผลิต • ญี่ปุ่น

Order Unit: 1 Pcs TRUSCO NAKAYAMA CORPORATION

Order Code	Item No.	Price (per pcs)	Blade Edge	Total Length (mm)	Weight (g)
336-1942	TOD-6	192THB	⊖6	105	40
336-1926	TOD-2	192THB	⊕No.2	105	40

Set

Order Unit: 1 Set

Order Code	Item No.	Price (per set)	Set Contents	Total Length (mm)	Weight (g)
336-1934	TOD-26-2	349THB	⊕No.2, ⊖6	105	80

Screwdrivers with Plastic Handle

Stubby Screwdrivers

Screwdrivers with Wood Handle

Precision Screwdrivers

Electric Detection Screwdrivers

Interchangeable Screwdrivers

Ratchet Screwdrivers

Offset Ratchet Screwdrivers

Socket Screwdrivers

Impact Drivers (Manual Type)

Hexagon Driver

Hex Lobe Screwdrivers

Special-Purpose Screwdrivers

Ball-Point Hexagonal Wrenches

Hexagonal Wrenches

Hex Lobe Wrenches

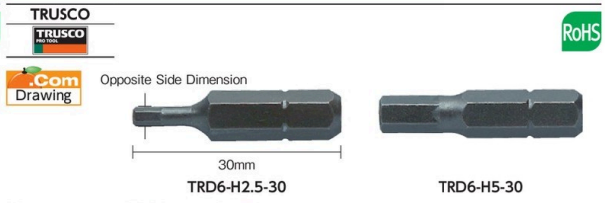

Hexagonal Wrench Bit

คุณสมบัติ • ดอกไขควง เส้นผ่านศูนย์กลางก้าน 6.35 มม. • สามารถใช้กับไขควงแรตเชิดต่างๆ ประเทศที่ผลิต • ญี่ปุ่น

Order Unit: 1 Pcs TRUSCO NAKAYAMA CORPORATION

Order Code	Item No.	Price (per pcs)	Opposite Side Dimension (mm)	Total Length (mm)	Weight (g)
487-9252	TRD6-H2.5-30	65THB	2.5	30	5.5
487-9261	TRD6-H3-30	65THB	3.0	30	5.5
487-9279	TRD6-H4-30	65THB	4.0	30	6.5
487-9287	TRD6-H5-30	65THB	5.0	30	7.0
487-9295	TRD6-H6-30	65THB	6.0	30	7.5



Box Bit

คุณสมบัติ • ดอกไขควง เส้นผ่านศูนย์กลางก้าน 6.35 มม. • สามารถใช้กับไขควงแรตเชิดต่างๆ

ประเทศที่ผลิต • ญี่ปุ่น

Order Unit: 1 Pcs

Order Code	Item No.	Price (per pcs)	Opposite Side Dimension (mm)	Total Length (mm)	Weight (g)
487-9350	TRDB-5	109THB	5.0	25	7
487-9368	TRDB-5.5	110THB	5.5	27	8
487-9376	TRDB-6	110THB	6.0	27	9
487-9384	TRDB-7	110THB	7.0	27	10
487-9392	TRDB-8	116THB	8.0	28	11
487-9406	TRDB-9	116THB	9.0	29	12
487-9317	TRDB-10	116THB	10.0	30	13
487-9325	TRDB-11	119THB	11.0	30	14
487-9333	TRDB-12	119THB	12.0	30	15
487-9341	TRDB-13	120THB	13.0	30	16

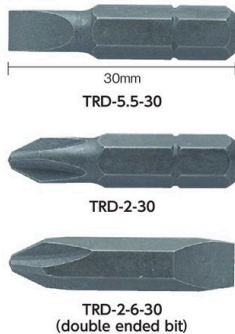

Screwdriver Bit

คุณสมบัติ • ดอกไขควง เส้นผ่านศูนย์กลางก้าน 6.35 มม. ประเทศที่ผลิต • ญี่ปุ่น

Order Unit: 1 Pcs

Order Code	Item No.	Price (per pcs)	Blade Edge	Total Length (mm)	Weight (g)
487-9236	TRD-4-30	49THB	⊖4.0	30	6.0
487-9244	TRD-5.5-30	49THB	⊖5.5	30	6.0
487-9309	TRD-7-30	49THB	⊖7.0	30	6.0
487-9180	TRD-1-30	49THB	⊕1.0	30	6.0
487-9201	TRD-2-30	49THB	⊕2.0	30	6.5
487-9228	TRD-3-30	49THB	⊕3.0	30	6.5

Double Ended Bit

Order Unit: 1 Pcs

Order Code	Item No.	Price (per pcs)	Blade Edge	Total Length (mm)	Weight (g)
487-9210	TRD-2-6-30	56THB	⊕2, ⊖6.0	30	6

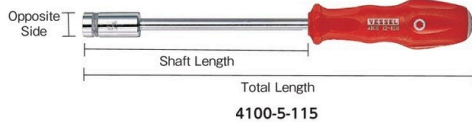

"Power Socket Screwdriver"

วัสดุ • ก้าน: เหล็กกล้าโครเมียมวานาเดียม • ช็อกเกต: เหล็กกล้าคาร์บอน • ด้ามจับ: โพลีโพรพิลีน (PP)

ประเทศที่ผลิต • ญี่ปุ่น

Tip Shape



Order Unit: 1 Pcs

Order Code	Item No.	Price (per pcs)	Opposite Side (mm)	Shaft Length (mm)	Total Length (mm)	Weight (g)
227-2661	4100-5-115	169THB	5.0	115	212	70
227-2679	4100-5.5-115	172THB	5.5	115	212	70
227-2687	4100-6-115	182THB	6.0	115	212	75
227-2695	4100-7-125	188THB	7.0	125	222	75
227-2709	4100-8-125	215THB	8.0	125	229	95

Order Unit: 1 Pcs

Order Code	Item No.	Price (per pcs)	Opposite Side (mm)	Shaft Length (mm)	Total Length (mm)	Weight (g)
227-2717	4100-9-125	232THB	9.0	125	229	105
227-2725	4100-10-125	280THB	10.0	125	240	145
227-2733	4100-11-125	286THB	11.0	125	240	140
227-2741	4100-12-150	322THB	12.0	150	265	175
227-2750	4100-13-150	339THB	13.0	150	265	185

965

สินค้าบางรายการไม่สามารถนำเข้าได้ สินค้าบางรายการไม่สามารถใช้กับไฟที่ไทยได้ ราคาไม่รวมภาษีมูลค่าเพิ่ม

Screwdrivers•Hexagonal Wrenches

Brown
HOZAN

Example

Opposite Side

125mm

Total Length

D-86-10

Tip Shape

Nut Screwdriver

ประเทศที่ผลิต • ญี่ปุ่น

Order Unit: 1 Pcs

Order Code	Item No.	Price (per pcs)	Opposite Side (mm)	Shaft Length (mm)	Total Length (mm)	Weight (g)
295-3013	D-86-5	90THB	5.00	125	210	54
295-3021	D-86-55	99THB	5.50	125	210	56
295-3056	D-86-7	126THB	7.00	125	210	63
295-3064	D-86-8	138THB	8.00	125	210	67
295-2947	D-86-10	179THB	10.00	125	220	94
295-2971	D-86-13	198THB	13.00	125	220	108

Nut Screwdriver

ประเทศที่ผลิต • ญี่ปุ่น

Order Unit: 1 Pcs

Order Code	Item No.	Price (per pcs)	Opposite Side (mm)	Shaft Length (mm)	Total Length (mm)	Weight (g)
407-8918	D-840-7	205THB	7.0	125	225	76
407-8926	D-840-8	205THB	8.0	125	235	102

ENGINEER

Opposite Side

Shaft Length

Total Length

DN-02

Tip Shape

Order Unit: 1 Pcs

Order Code	Item No.	Price (per pcs)	Opposite Side (mm)	Shaft Length (mm)	Total Length (mm)	Weight (g)
395-4871	DN-01	133THB	3.0	75	130	13
368-7333	DN-02	133THB	4.0	75	130	12
395-4889	DN-03	133THB	4.5	75	145	24
368-7341	DN-04	143THB	5.0	75	150	31
368-7350	DN-05	158THB	5.5	125	210	57
395-4897	DN-06	158THB	6.0	125	210	57

Nut Screwdriver

คุณสมบัติ • ผิวสำเร็จชุบนิเกิล

Order Unit: 1 Pcs

Order Code	Item No.	Price (per pcs)	Opposite Side (mm)	Shaft Length (mm)	Total Length (mm)	Weight (g)
368-7368	DN-07	165THB	7.0	125	210	64
395-4901	DN-08	175THB	8.0	125	210	68
395-4919	DN-09	178THB	9.0	125	210	73
395-4927	DN-10	236THB	10.0	125	220	98
368-7376	DN-12	247THB	12.0	125	220	107

ENGINEER

DK-14

Precision Nut Screwdriver Set

คุณสมบัติ • ส่วนปลายเป็นรูปทรงหกเหลี่ยมบาง ใช้งานในที่แคบได้สะดวก
• มีตัวหมุนหมุนได้ เพิ่มความสามารถในการทำงาน
วัสดุ • ปลาย: เหล็กกล้าโครเมียมโมลิบดีนัม • ก้าน: เหล็กกล้าโครเมียมวานาเดียม

Order Unit: 1 Set

Order Code	Item No.	Price (per set)	Set Contents (mm)	Weight (g)
147-6555	DK-14	1,260THB	3, 4, 4.5, 5, 5.5, 6	155

Brown
HOZAN

(small)

(large)

D-640

Tip Shape

Cross Nut Wrench

คุณสมบัติ • โบลต์ไม่เข้ามาขวางทางเพราะส่วนที่เป็นบ็อกมีความลึก
• ขนาดหน้าตัด: 4.0, 5.0, 5.5, 6.0 มม. (เล็ก), 7.0, 8.0, 9.0, 10.0 มม. (ใหญ่)

Order Unit: 1 Set

Order Code	Item No.	Price (per set)	Opposite Side (small) (mm)	Opposite Side (large) (mm)	Weight (g)
288-2906	D-640	393THB	4/5/5.5/6	7/8/9/10	138

ENGINEER

Magnet slide

Shaft Length

Total Length

DNC-55T

Magnet Nut Catch Screwdriver

คุณสมบัติ • สามารถเลื่อนแม่เหล็กในส่วนปลาย เพื่อยึดโบลต์หกเหลี่ยมและห้าเหลี่ยม
ต่างระดับได้อย่างมั่นคง ป้องกันสกรูร่วงหล่น

Order Unit: 1 Pcs

Order Code	Item No.	Price (per pcs)	Opposite Side (mm)	Shaft Length (mm)	Total Length (mm)	Weight (g)
147-6558	DNC-55T	700THB	5.5	127	233	120
147-6557	DNC-65T	700THB	5.5	230	336	153

Koken

AN112A
(input drive 12.7mm)

"Attack Driver"

คุณสมบัติ • ส่วนหัวผ่านกรรมวิธีความแข็งแรงต่ำ ป้องกันไม่ให้เกิดหักจากการเคาะ

Order Unit: 1 Set

Order Code	Item No.	Price (per set)	Set Contents	Weight (g)
279-4730	AN112A	2,283THB	Main body (4112N), Bit holder (4138), Phillips bit (100P.32-2), Phillips bit (100P.32-3), Flat-head bit (100S.32-9), Flat-head bit (100S.32-11), metal case	1

รหัสสั่งซื้อ **สีน้ำเงิน** ... มีสินค้าสต็อกที่ประเทศอินโดนีเซียและประเทศไทย **สีแดง** ... มีสินค้าสต็อกที่ประเทศอินโดนีเซีย **สีเขียว** ... มีสินค้าสต็อกที่ประเทศไทย

Grip Screwdrivers

Screwdrivers with Plastic Handle

Stubby Screwdrivers

Screwdrivers with Wood Handle

Precision Screwdrivers

Electric Detection Screwdrivers

Interchangeable Screwdrivers

Ratchet Screwdrivers

Offset Ratchet Screwdrivers

Socket Screwdrivers

Impact Drivers (Manual Type)

Hexagon Driver

Hex Lobe Screwdrivers

Special-Purpose Screwdrivers

Ball-Point Hexagonal Wrenches

Hexagonal Wrenches

Hex Lobe Wrenches

Hexagonal Wrenches

Hexagonal Wrenches

Hexagonal Wrenches

Hexagonal Wrenches

Hexagonal Wrenches

Hexagonal Wrenches

Hexagonal Wrenches

Hexagonal Wrenches

Hexagonal Wrenches

Hexagonal Wrenches

Hexagonal Wrenches

967 Screwdrivers•Hexagonal Wrenches

Grip Screwdrivers

Screwdrivers with Plastic Handle

Stubby Screwdrivers

Screwdrivers with Wood Handle

Precision Screwdrivers

Electric Detection Screwdrivers

Interchangeable Screwdrivers

Ratchet Screwdrivers

Offset Ratchet Screwdrivers

Socket Screwdrivers

Impact Drivers (Manual Type)

Hexagon Driver

Hex Lobe Screwdrivers

Special-Purpose Screwdrivers

Ball-Point Hexagonal Wrenches

Hexagonal Wrenches

Hex Lobe Wrenches

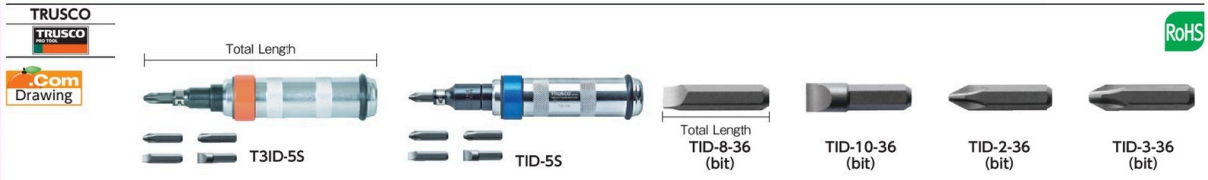

Impact Screwdriver

- ปากของก้านไขควงหมุนเมื่อเคาะด้วยค้อน
- พิสูจน์แล้วว่าประสิทธิภาพในการขันสกรูที่มีสนิมหรือสกรูที่ยึดติดแน่น
- เหล็กกล้าคาร์บอน, เหล็กกล้าอัลลอย

TRUSCO NAKAYAMA CORPORATION

Order Code	Item No.	Price (per set)	Blade Edge	Input Drive (mm)	Total Length (mm)	Weight (g)
819-1404	T3ID-5S	1,391THB	⊕2, 3, 4, ⊖8, 10	9.5	158	870
449-9751	TID-5S	1,391THB	⊕2, 3, 4, ⊖8, 10	12.7	167	900

Bit วัสดุ • เหล็กกล้าโครเมียม, โมลิบดีนัม, วานาเดียม

Order Unit: 1 Pcs

Order Code	Item No.	Price (per pcs)	Blade Edge	Hexagon Across-flats (mm)	Total Length (mm)	Weight (g)
449-9794	TID-8-36	79THB	⊖8	8	36	14
449-9808	TID-10-36	103THB	⊖10	8	36	16
819-1797	TID-1-80	89THB	⊕1	8	80	30
449-9760	TID-2-36	56THB	⊕2	8	36	12
819-1798	TID-2-80	89THB	⊕2	8	80	30
449-9778	TID-3-36	56THB	⊕3	8	36	12
819-1799	TID-3-80	89THB	⊕3	8	80	30
449-9786	TID-4-36	56THB	⊕4	8	36	13

VESEL



Impact Screwdriver

- สามารถถอดอะแดปเตอร์ดอกไขควงเพื่อติดตั้งซ็อกเกต 12.7 มม. ได้
- ใช้ค้อนตอกเพื่อเปลี่ยนเป็นแรงหมุน สามารถใช้ไขขันหรือคลายสกรูได้
- วัสดุ • ลำตัว: เหล็กกล้าอัลลอย
- ลำตัวจับ: อีลาสโตเมอร์

VESEL CO.,INC.

Order Code	Item No.	Price (per set)	Blade Edge	Input Drive (mm)	Weight (g)
485-6821	240001	2,304THB	⊖10/⊕2/3/4 x 36, ⊕2/3 x 80	12.7	854

Exclusive set

Order Unit: 10 Pcs

Order Code	Item No.	Price (per pcs)	Q'ty Per Pack (pcs)	Blade Edge	Total Length (mm)	Hardness	Weight (g)
124-5660	C51-8-80E	102THB*	10	⊖8	80	E	31
124-5678	C51-10-36E	110THB*	10	⊖10	36	E	15
124-5686	C51-10-80E	152THB*	10	⊖10	80	E	42
124-5694	C51-12-36E	143THB*	10	⊖12	36	E	18
124-5619	C51-2-80G	95THB*	10	⊕2	80	G	31
124-8022	C51-3-80E	95THB*	10	⊕3	80	E	31

TRUSCO



Mini Impact Screwdriver Set

- ปากของก้านไขควงหมุนเมื่อเคาะด้วยค้อน
- พิสูจน์แล้วว่าประสิทธิภาพในการขันสกรูที่มีสนิมหรือสกรูที่ยึดติดแน่น
- ดอกไขควงสั้น: เหล็กกล้าผสมพิเศษ
- กลไกกระแทก: เหล็กกล้าคาร์บอน, เหล็กกล้าอัลลอย
- ลำตัวจับ: TPE + PP
- ที่เก็บดอกไขควง: เหล็กกล้าอัลลอย

TRUSCO NAKAYAMA CORPORATION

Order Code	Item No.	Price (per set)	Blade Edge	Input Drive (mm)	Total Length (mm)	Set Contents (piece)	Weight (g)
437-6510	TMID-2S	580THB	⊕1, 2	6.35	123	3	230

Order Unit: 1 Pcs

Order Code	Item No.	Price (per pcs)	Blade Edge	Hexagon Across-flats (mm)	Total Length (mm)	Weight (g)
437-6528	TMID-1-30	42THB	⊕1	6.35	30	10
437-6536	TMID-2-30	42THB	⊕2	6.35	30	10
819-1795	TMID-2-65	69THB	⊕2	6.35	65	17
819-1796	TMID-2-125	86THB	⊕2	6.35	125	34

TRUSCO



Screwdriver for Stripped Head Screw

- ส่วนปลายมีรูปร่างแบบพิเศษ สามารถใช้ขันสกรูเกลียวรอดได้
- สำหรับสกรูเกลียวรอด ให้ใช้ค้อนตอกเปิดร่องเพื่อหมุนสกรู
- ข้อมูลจำเพาะ • ปากไขควง: มีแม่เหล็ก
- ก้าน: เหล็กกล้าอัลลอยชนิดพิเศษ
- ลำตัวจับ: PP + TPE

TRUSCO NAKAYAMA CORPORATION

Order Code	Item No.	Price (per pcs)	Blade Edge	Shaft Length (mm)	Total Length (mm)	Weight (g)
818-5219	TND-2-100	219THB	⊕No.2	100	198	101
818-5220	TND-3-150	257THB	⊕No.3	150	248	114
818-5221	TND-6-100	219THB	⊖6	100	198	101

VESEL



"MEGADORA IMPACTA"

- ใช้ในการถอดสกรูที่ขันสนิมหรือสกรูที่แตก
- ข้อมูลจำเพาะ • ปากไขควง: มีแม่เหล็ก
- ก้าน: เหล็กกล้าโครเมียมวานาเดียม
- ลำตัวจับ: โพลีโพรพิลีน, อีลาสโตเมอร์

VESEL CO.,INC.

Order Code	Item No.	Price (per pcs)	Blade Edge	Shaft Length (mm)	Total Length (mm)	Weight (g)
356-7729	980-2-100	469THB	⊕2	100	213	135
356-7737	980-2-150	503THB	⊕2	150	263	150
356-7745	980-3-150	523THB	⊕3	150	278	199

967

สินค้าบางรายการไม่สามารถนำเข้าได้ สินค้าบางรายการไม่สามารถใช้กับไฟที่ไทยได้ จำนวนการสั่งซื้อขั้นต่ำ /ราคา : 1 ชิ้น



260002

Impact Uni Screwdriver

คุณสมบัติ ●เหมาะสำหรับใช้คลายสกรูที่หับหรือมีสนิมเกาะ
 ข้อมูลจำเพาะ ●ความยาวของดอกไขควง: 125 มม.
 วัสดุ ●ลำตัว: เหล็กกล้าอัลลอย
 ●ด้ามจับ: อีลาสโตเมอร์

ประเทศที่ผลิต ●ญี่ปุ่น

Order Unit: 1 Set VESSEL CO.,INC.

Order Code	Item No.	Price (per set)	Set Contents	Weight (g)
484-1425	260002	1,541THB	Main Body, Bit \ominus 5, 6, 7, \oplus No.1, 2, 3	640



SD6

Impact Driver Set

คุณสมบัติ ●มีประสิทธิภาพในการขันสกรูหรือสกรูที่ขึ้นสนิม โดยเฉพาะเมื่อคลายสกรู
 วัสดุ ●ดอกไขควง: เหล็กกล้าโครเมียมวานาเดียม
 ●ด้ามจับ: เหล็กกล้า

ประเทศที่ผลิต ●ไต้หวัน

Order Unit: 1 Set KYOTO TOOL Co.Ltd.

Order Code	Item No.	Price (per set)	Set Contents	Weight (g)
373-7896	SD6	3,480THB	Main Body, Bit holder, Bit \oplus No.1, 2, 3, \ominus 1, 1.6, 1.8	1100

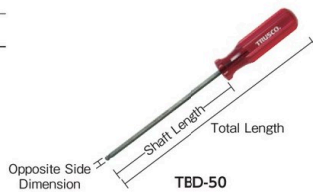

TBD-50

Tip Shape



TBD-85 (set)

Order Unit: 1 Pcs TRUSCO NAKAYAMA CORPORATION

Order Code	Item No.	Price (per pcs)	Opposite Side Dimension (mm)	Shaft Length (mm)	Total Length (mm)	Weight (g)
415-8831	TBD-15	113THB	1.5	60	122	11.0
415-8849	TBD-20	120THB	2.0	80	142	14.0
415-8857	TBD-25	138THB	2.5	90	152	15.5
415-8865	TBD-30	158THB	3.0	110	200	36.0
415-8873	TBD-40	182THB	4.0	130	220	44.5
415-8881	TBD-50	199THB	5.0	140	230	67.5
415-8890	TBD-60	247THB	6.0	150	240	82.5
415-8903	TBD-80	273THB	8.0	180	288	154.0
415-8911	TBD-100	353THB	10.0	190	300	216.0

Ball Point Screwdriver

คุณสมบัติ ●ด้วยรูปทรงของหัวบอล ทำให้สามารถขันเป็นมุมเฉียง 25° ได้
 วัสดุ ●เหล็กกล้าโครเมียมวานาเดียม

ประเทศที่ผลิต ●ไต้หวัน

Set | อุปกรณ์เสริม ● ขาตั้ง

Order Unit: 1 Set

Order Code	Item No.	Price (per set)	Set Contents (mm)	Set Contents (piece)	Weight (g)
415-8920	TBD-8S	1,866THB	2, 2.5, 3, 4, 5, 6, 8, 10	8	987



TGBD-20

Tip Shape



Ball Point Hexagon Grip Screwdriver

คุณสมบัติ ●ออกแบบด้ามจับมาให้เหมาะมือ ทำให้ไม่ลื่นหลุดมือ
 ข้อมูลจำเพาะ ●ได้รับการรับรองมาตรฐาน DIN (มาตรฐานอุตสาหกรรมจากประเทศเยอรมนี)
 ●ก้านกลม
 วัสดุ ●เหล็กกล้าชนิดพิเศษ (SVCN)
 ●ด้ามจับ: โพลีโพรพิลีน + อีลาสโตเมอร์กริปเทอร์โมพลาสติก

ประเทศที่ผลิต ●ไต้หวัน

Order Unit: 1 Pcs TRUSCO NAKAYAMA CORPORATION

Order Code	Item No.	Price (per pcs)	Opposite Side Dimension (mm)	Shaft Length (mm)	Total Length (mm)	Weight (g)
819-5292	TGBD-15	152THB	1.5	75	145	20
819-5293	TGBD-20	152THB	2.0	75	145	20
819-5294	TGBD-25	152THB	2.5	75	145	20
819-5295	TGBD-30	152THB	3.0	100	170	25
819-5296	TGBD-40	172THB	4.0	100	200	56
819-5297	TGBD-50	206THB	5.0	100	210	65
819-5298	TGBD-60	233THB	6.0	125	235	96
819-5299	TGBD-80	325THB	8.0	150	272	156
819-5291	TGBD-100	376THB	10.0	150	272	214

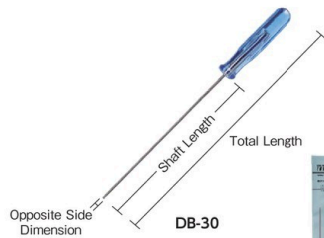

DB-30

Tip Shape



Ball Screwdriver

คุณสมบัติ ●ด้วยรูปทรงของหัวบอล ทำให้สามารถขันเป็นมุมเฉียงประมาณ 30° ได้
 ข้อมูลจำเพาะ ●ปากไขควง: มีแม่เหล็ก

ประเทศที่ผลิต ●ญี่ปุ่น

Order Unit: 1 Pcs ENGINEER INC.

Order Code	Item No.	Price (per pcs)	Opposite Side Dimension (mm)	Shaft Length (mm)	Total Length (mm)	Weight (g)
368-7015	DB-15	236THB	1.5	70	124	7
368-7023	DB-20	236THB	2.0	70	124	8
368-7031	DB-25	260THB	2.5	70	143	19
368-7040	DB-30	260THB	3.0	100	173	22
368-7058	DB-40	283THB	4.0	120	204	33

Set |

Order Unit: 1 Set

Order Code	Item No.	Price (per set)	Set Contents	Set Contents (piece)	Weight (g)
368-7155	DK-03	1,083THB	DB-15, 20, 25, 30, 40	5	113

รหัสสั่งซื้อ **สีน้ำเงิน** ... มีสินค้าสต็อกที่ประเทศอินโดนีเซียและประเทศไทย **สีแดง** ... มีสินค้าสต็อกที่ประเทศอินโดนีเซีย **สีเขียว** ... มีสินค้าสต็อกที่ประเทศไทย

- Grip Screwdrivers
- Screwdrivers with Plastic Handle
- Stubby Screwdrivers
- Screwdrivers with Wood Handle
- Precision Screwdrivers
- Electric Detection Screwdrivers
- Interchangeable Screwdrivers
- Ratchet Screwdrivers
- Offset Ratchet Screwdrivers
- Socket Screwdrivers
- Impact Drivers (Manual Type)
- Hexagon Driver
- Hex Lobe Screwdrivers
- Special-Purpose Screwdrivers
- Ball-Point Hexagonal Wrenches
- Hexagonal Wrenches
- Hex Lobe Wrenches

969 Screwdrivers・Hexagonal Wrenches

Grip Screwdrivers
Screwdrivers with Plastic Handle
Stubby Screwdrivers
Screwdrivers with Wood Handle
Precision Screwdrivers
Electric Detection Screwdrivers
Interchangeable Screwdrivers
Ratchet Screwdrivers
Offset Ratchet Screwdrivers
Socket Screwdrivers
Impact Drivers (Manual Type)
Hexagon Driver
Hex Lobe Screwdrivers
Special-Purpose Screwdrivers
Ball-Point Hexagonal Wrenches

Ball Point Screwdriver Set

TONER
TONER

BPD600 (set)

Tip Shape

คุณสมบัติ
● โขดทรงปลายหัวบอล
อุปกรณ์เสริม ● ที่เก็บโขดวง
ประเทศที่ผลิต ● ญี่ปุ่น

Order Unit: 1 Set

Order Code	Item No.	Price (per set)	Set Contents (mm)	Set Contents (piece)	Weight (kg)
369-7860	BPD600	2,690THB	2.5, 3, 4, 5, 6, 8	6	0.8

TONE CO. LTD.

Swiss Grip Hexagonal Screwdriver

PB SWISS TOOLS

8205-5

Tip Shape

คุณสมบัติ
● โขดวงหกเหลี่ยมด้ามจับแบบ Swiss เหมาะสำหรับงานหมุนเร็ว
ประเทศที่ผลิต ● สวิตเซอร์แลนด์

Order Unit: 1 Pcs

Order Code	Item No.	Price (per pcs)	Opposite Side Dimension (mm)	Shaft Length (mm)	Total Length (mm)	Weight (g)
764-6291	8205-3	599THB	3.00	100	190	29
764-6305	8205-4	656THB	4.00	120	220	50
764-6313	8205-5	796THB	5.00	140	245	73
764-6321	8205-6	1,029THB	6.00	160	270	103

PB SWISS TOOLS

Hexagonal Screwdriver

ENGINEER

DH-15

Tip Shape

วัสดุ ● ก้าน: เหล็กกล้าโครเมียมโมลิบดีนัม
● ด้ามจับ: เรซิน
ประเทศที่ผลิต ● ญี่ปุ่น

Order Unit: 1 Pcs

Order Code	Item No.	Price (per pcs)	Opposite Side Dimension (mm)	Shaft Length (mm)	Total Length (mm)	Weight (g)
368-7082	DH-15	73THB	1.5	90	144	7
368-7091	DH-20	73THB	2.0	90	144	8
368-7104	DH-25	73THB	2.5	90	144	10
368-7112	DH-30	110THB	3.0	90	163	20
368-7121	DH-40	110THB	4.0	90	163	27
395-4773	DH-50	158THB	5.0	90	175	42

ENGINEER INC.

Set

Order Unit: 1 Set

Order Code	Item No.	Price (per set)	Set Contents	Set Contents (piece)	Weight (g)
368-7147	DK-01	329THB	DH-15, 20, 25, 30	4	57
395-4820	DK-02	516THB	DH-15, 20, 25, 30, 40, 50	6	186

Hexagonal Screwdriver

EIGHT

006-6MM

Tip Shape

วัสดุ ● ก้าน: เหล็กกล้าอัลลอยชนิดพิเศษ, SNCM+V (ผ่านการรมดำ)
● ด้ามจับ: อะซิเตดเรซิน (เซลลูโลสอะซิเตด)
ประเทศที่ผลิต ● ญี่ปุ่น

Order Unit: 1 Pcs

Order Code	Item No.	Price (per pcs)	Opposite Side Dimension (mm)	Shaft Length (mm)	Total Length (mm)	Weight (g)
401-1988	006-1.5MM	138THB	1.5	65	135	12.0
401-2003	006-2MM	160THB	2.0	70	140	13.5
401-1996	006-2.5MM	178THB	2.5	75	153	20.5
401-2020	006-3MM	195THB	3.0	80	158	23.5
401-2038	006-4MM	206THB	4.0	100	194	45.5
401-2046	006-5MM	273THB	5.0	100	194	53.5
401-2054	006-6MM	305THB	6.0	110	220	84.0

EIGHT TOOL Co.Ltd.

Set

Order Unit: 1 Set

Order Code	Item No.	Price (per set)	Set Contents (mm)	Set Contents (piece)	Weight (g)
401-2011	006-3	1,187THB	2, 2.5, 3, 4, 5, 6	6	269

Hexagonal Screwdriver

EIGHT

D-0.7 (black dye parker)
D-1.6 (hard chrome plating)

Tip Shape

วัสดุ ● ก้าน: เหล็กกล้าอัลลอยชนิดพิเศษ, SNCM+V (ผ่านการรมดำ)
ประเทศที่ผลิต ● ญี่ปุ่น

Order Unit: 1 Pcs

Order Code	Item No.	Price (per pcs)	Opposite Side Dimension (mm)	Shaft Length (mm)	Total Length (mm)	Weight (g)
401-2399	D-0.7	275THB	0.71	35	109	3.5
401-2402	D-0.9	236THB	0.89	40	114	3.5

EIGHT TOOL Co.Ltd.

Hard Chrome Plating

Order Unit: 1 Pcs

Order Code	Item No.	Price (per pcs)	Opposite Side Dimension (mm)	Shaft Length (mm)	Total Length (mm)	Weight (g)
401-2411	D-1.3	216THB	1.27	60	142	10.0
401-2429	D-1.5	215THB	1.50	70	157	16.0
401-2437	D-1.6	246THB	1.59	70	157	16.5
401-2445	D-2	226THB	2.00	80	165	23.0

Hexagonal Screwdriver

EIGHT

DS-6 (set)

Tip Shape

วัสดุ ● ก้าน: เหล็กกล้าอัลลอยชนิดพิเศษ, SNCM+V (ผ่านการรมดำ)
ประเทศที่ผลิต ● ญี่ปุ่น

Order Unit: 1 Pcs

Order Code	Item No.	Price (per pcs)	Opposite Side Dimension (mm)	Shaft Length (mm)	Total Length (mm)	Weight (g)
401-2399	D-0.7	275THB	0.71	35	109	3.5
401-2402	D-0.9	236THB	0.89	40	114	3.5

EIGHT TOOL Co.Ltd.

Black Dye Parker

Order Unit: 1 Pcs

Order Code	Item No.	Price (per set)	Set Contents (mm)	Set Contents (piece)	Weight (g)
360-2907	DS-6	1,449THB	0.71, 0.89, 1.27, 1.5, 1.59, 2	6	85

Screwdrivers•Hexagonal Wrenches 970

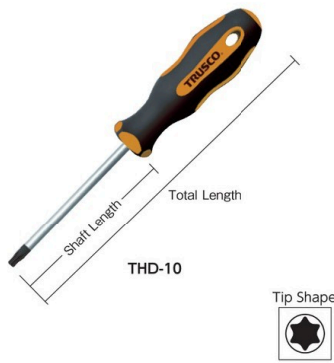

Hex Lobe Screwdriver

คุณสมบัติ • ออกแบบด้ามจับมาเพื่อให้เหมาะมือ ทำให้ไม่ลื่นหลุดมือ
 ข้อมูลจำเพาะ • ได้รับการรับรองมาตรฐาน DIN (มาตรฐานอุตสาหกรรมจากประเทศเยอรมนี)
 วัสดุ • เหล็กกล้าชนิดพิเศษ (SVCM)
 • ด้ามจับ: โพลีโพรพีลีน + อีลาสโตเมอร์เทอร์โมพลาสติก
 ประเทศที่ผลิต • ไต้หวัน

Order Unit: 1 Pcs TRUSCO NAKAYAMA CORPORATION

Order Code	Item No.	Price (per pcs)	Blade Edge	Shaft Length (mm)	Total Length (mm)	Weight (g)
819-5307	THD-6	182THB	T6	75	145	25
819-5308	THD-7	192THB	T7	75	145	25
819-5309	THD-8	192THB	T8	75	145	25
819-5310	THD-9	192THB	T9	75	145	25
819-5300	THD-10	206THB	T10	100	200	62
819-5301	THD-15	206THB	T15	100	200	62
819-5302	THD-20	206THB	T20	100	200	62
819-5303	THD-25	206THB	T25	100	210	86
819-5304	THD-27	260THB	T27	100	210	86
819-5305	THD-30	260THB	T30	100	210	86
819-5306	THD-40	293THB	T40	100	210	103



"Torque Set Screwdriver 371"

คุณสมบัติ • ด้ามจับลักษณะพิเศษ ช่วยให้จับกระชับมือ
 วัสดุ • ก้าน: เหล็กกล้าชนิดพิเศษ • ด้ามจับ: วัสดุคอมโพสิต
 ประเทศที่ผลิต • สาธารณรัฐจีน

Order Unit: 1 Pcs WERA

Order Code	Item No.	Price (per pcs)	Blade Edge	Shaft Length (mm)	Total Length (mm)	Weight (g)
796-0808	028130	884THB	TS6	80	178	39.7
796-0816	028132	1,031THB	TS8	100	205	56.4
796-0824	028134	1,031THB	TS10	100	205	56.4
796-0832	028136	1,100THB	TS1/4	125	237	73.7



"Tri-wing 375"

คุณสมบัติ • ด้ามจับลักษณะพิเศษ ช่วยให้จับกระชับมือ
 วัสดุ • ก้าน: เหล็กกล้าชนิดพิเศษ • ด้ามจับ: วัสดุคอมโพสิต
 ประเทศที่ผลิต • สาธารณรัฐจีน

Order Unit: 1 Pcs WERA

Order Code	Item No.	Price (per pcs)	Blade Edge	Shaft Length (mm)	Total Length (mm)	Weight (g)
796-0743	028116	884THB	TR0	80	161	21.7
796-0751	028118	884THB	TR1	80	161	21.7
796-0760	028120	884THB	TR2	80	178	66.0
796-0778	028122	884THB	TR3	80	178	66.4
796-0786	028124	1,031THB	TR4	100	198	76.8
796-0794	028126	1,031THB	TR5	100	198	77.6



Hex Lobe Screwdriver

คุณสมบัติ • สามารถใช้กับไขควงที่มีลักษณะพิเศษ
 วัสดุ • ก้าน: เหล็กกล้าชนิดพิเศษ • ด้ามจับ: เรซิน
 ประเทศที่ผลิต • ญี่ปุ่น

Order Unit: 1 Pcs ENGINEER INC.

Order Code	Item No.	Price (per pcs)	Blade Edge	Shaft Length (mm)	Total Length (mm)	Tip Size (mm)	Weight (g)
368-7759	DT-04	437THB	T4	75	146	1.3	17
368-7767	DT-05	406THB	T5	75	146	1.4	16

Order Code	Item No.	Price (per pcs)	Blade Edge	Shaft Length (mm)	Total Length (mm)	Tip Size (mm)	Hole Diameter (mm)	Weight (g)
368-7775	DT-06	406THB	T6	75	146	1.7	φ0.8	16
368-7783	DT-08	483THB	T8	75	146	2.3	φ0.7	16
368-7791	DT-10	493THB	T10	100	200	2.7	φ0.9	64
368-7805	DT-15	499THB	T15	100	200	3.3	φ1.2	64
368-7813	DT-20	493THB	T20	100	200	3.8	φ1.8	63

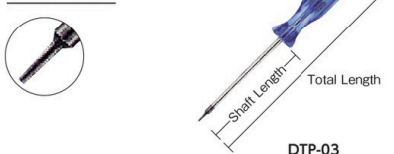

Screwdriver for Pentalobe Screw

คุณสมบัติ • สามารถใช้กับไขควงที่มีลักษณะพิเศษ
 วัสดุ • ก้าน: เหล็กกล้าชนิดพิเศษ • ด้ามจับ: เรซิน
 ประเทศที่ผลิต • ญี่ปุ่น

Order Unit: 1 Pcs ENGINEER INC.

Order Code	Item No.	Price (per pcs)	Blade Edge	Shaft Length (mm)	Total Length (mm)	Tip Size (mm)	Weight (g)
368-7856	DTP-03	789THB	5 Wings	75	146	φ1.3	16
368-7864	DTP-05	789THB	5 Wings	100	200	φ1.7	68



Line Recess Screwdriver

คุณสมบัติ • สามารถใช้กับไขควงที่มีลักษณะพิเศษ
 วัสดุ • ก้าน: เหล็กกล้าชนิดพิเศษ • ด้ามจับ: เรซิน
 ประเทศที่ผลิต • ญี่ปุ่น

Order Unit: 1 Pcs ENGINEER INC.

Order Code	Item No.	Price (per pcs)	Blade Edge	Tip Size (mm)	Hole Diameter (mm)	Weight (g)
368-7872	DTX-04	560THB	TX4	1.2	-	17
368-7881	DTX-08	560THB	TX8	2.0	φ0.7	16

รหัสสั่งซื้อ **สีน้ำเงิน** ... มีสินค้าสต็อกที่ประเทศอินโดนีเซียและประเทศไทย **สีแดง** ... มีสินค้าสต็อกที่ประเทศอินโดนีเซีย **สีเขียว** ... มีสินค้าสต็อกที่ประเทศไทย

Grip Screwdrivers
 Screwdrivers with Plastic Handle
 Stubby Screwdrivers
 Screwdrivers with Wood Handle
 Precision Screwdrivers
 Electric Detection Screwdrivers
 Interchangeable Screwdrivers
 Ratchet Screwdrivers
 Offset Ratchet Screwdrivers
 Socket Screwdrivers
 Impact Drivers (Manual Type)
 Hexagon Driver
 Hex Lobe Screwdrivers
 Special-Purpose Screwdrivers
 Ball-Point Hexagonal Wrenches
 Hexagonal Wrenches
 Hex Lobe Wrenches

971 Screwdrivers•Hexagonal Wrenches

Grip Screwdrivers
Screwdrivers with Plastic Handle
Stubby Screwdrivers
Screwdrivers with Wood Handle
Precision Screwdrivers
Electric Detection Screwdrivers
Interchangeable Screwdrivers
Ratchet Screwdrivers
Offset Ratchet Screwdrivers
Socket Screwdrivers
Impact Drivers (Manual Type)
Hexagon Driver
Hex Lobe Screwdrivers
Special-Purpose Screwdrivers
Ball-Point Hexagonal Wrenches

ENGINEER
ENGINEER



DTC-20

90mm 190mm

Tip Shape

Screwdriver for Line Head Screw

คุณสมบัติ
● สามารถใช้กับไขควงที่มีลักษณะพิเศษ
วัสดุ
● ก้าน: เหล็กกล้าชนิดพิเศษ ● ด้ามจับ: เรซิน
ประเทศที่ผลิต ● ญี่ปุ่น

ENGINEER
ENGINEER



DTY-02

75mm 146mm

Tip Shape

Screwdriver for Y-type Screw

คุณสมบัติ
● สามารถใช้กับไขควงที่มีลักษณะพิเศษ
วัสดุ
● ก้าน: เหล็กกล้าชนิดพิเศษ ● ด้ามจับ: เรซิน
ประเทศที่ผลิต ● ญี่ปุ่น

ENGINEER INC.

Order Code	Item No.	Price (per pcs)	Blade Edge	Tip Inner Diameter (mm)	Tip Outer Diameter (mm)	Weight (g)
368-7821	DTC-20	766THB	Line Head	3.6	φ4.5	65
368-7830	DTC-27	766THB	Line Head	4.6	φ5.9	69

ENGINEER INC.

Order Code	Item No.	Price (per pcs)	Blade Edge	Shaft Length (mm)	Total Length (mm)	Tip Size (mm)	Weight (g)
368-7899	DTY-02	530THB	3 Wings	75	146	φ1.7	15
368-7902	DTY-03	564THB	3 Wings	75	146	φ2.4	16

VESSEL



5400TXT10HX80

Shaft Length Total Length



5400TXT25HX120

Tip Shape

T5/T6 T7H to T40H

Power Grip Torx® screwdriver

ข้อมูลจำเพาะ
● มั่นเป็นแบบปุ่ม
วัสดุ
● ก้าน: เหล็กกล้าโครเมียมวานาเดียม
● ด้ามจับ: เซลลูโลส อะซิเตด เรซิน
ประเทศที่ผลิต ● ญี่ปุ่น

VESSEL CO.,INC.

Order Code	Item No.	Price (per pcs)	Blade Edge	Shaft Length (mm)	Total Length (mm)	Weight (g)
169-7536	5400TX15X80	250THB	T5	80	155	17
169-7544	5400TX16X80	250THB	T6	80	155	17
169-7552	5400TX17HX80	263THB	T7H	80	155	17
169-7561	5400TX18HX80	263THB	T8H	80	155	17
169-7579	5400TX19HX80	263THB	T9H	80	155	17
169-7587	5400TX10HX80	283THB	T10H	80	155	17
169-7595	5400TX115HX80	283THB	T15H	80	177	50
169-8761	5400TX20HX120	283THB	T20H	120	217	67
169-8770	5400TX25HX120	283THB	T25H	120	224	83
169-8788	5400TX27HX120	359THB	T27H	120	224	83
169-8796	5400TX30HX120	359THB	T30H	120	235	117
169-8800	5400TX40HX120	403THB	T40H	120	235	133

KYOTO TOOL
KTC



D1T-T6

Shaft Length Total Length

Tip Shape

Resin Handle T-type Torx® Screwdriver

คุณสมบัติ
● ฐานเป็นกันหนกเหลี่ยม จึงสามารถใช้ประแจหมุนได้
ประเทศที่ผลิต ● ไต้หวัน

KYOTO TOOL Co.Ltd.

Order Code	Item No.	Price (per pcs)	Blade Edge	Shaft Length (mm)	Total Length (mm)	Weight (g)
383-7459	D1T-T6	626THB	T6	75	172	100
383-7467	D1T-T8	626THB	T8	75	172	100
383-7483	D1T-T9	694THB	T9	100	209	130
383-7271	D1T-T10	694THB	T10	100	209	130
383-7297	D1T-T15	694THB	T15	100	209	130
383-7319	D1T-T20	694THB	T20	100	209	130
383-7335	D1T-T25	694THB	T25	100	209	130
383-7351	D1T-T27	694THB	T27	100	209	130

WIHA
wiha

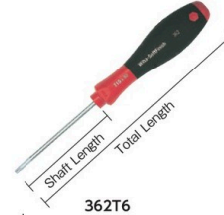

362T6

Shaft Length Total Length

Tip Shape

Torx® Screwdriver

คุณสมบัติ
● ด้ามจับเคลือบอ่อน
จับแน่นได้ด้วยมือ ไม่หลุดลื่น
ข้อมูลจำเพาะ
● ผ่านการชุบโลหะ
● ชุบโครเมียมตกแต่งในขั้นตอนสุดท้าย
ประเทศที่ผลิต ● เยอรมนี

VESSEL
VESSEL



TD-220B TD-240G TD-250Y

Tip Shape

"Three Point Screwdriver"

คุณสมบัติ
● 1 ชิ้นมี 3 ขนาด พร้อมด้ามจับกะทัดรัด
วัสดุ
● ก้าน: เหล็กกล้าโครเมียมวานาเดียม
● ด้ามจับ: โพลีโพรพิลีน (PP)
ประเทศที่ผลิต ● ญี่ปุ่น

Wiha Werkzeuge GmbH

Order Code	Item No.	Price (per pcs)	Blade Edge	Shaft Length (mm)	Total Length (mm)	Weight (g)
492-2522	362T6	509THB	T6	60	164	33
492-2531	362T7	509THB	T7	60	164	33
492-2549	362T8	509THB	T8	60	164	34

VESSEL CO.,INC.

Order Code	Item No.	Price (per pcs)	Blade Edge	Size	Weight (g)
371-5248	TD-220B	236THB	H2, H2.5, H3	120 x 95 x 18	46
371-5264	TD-240G	236THB	H4, H5.0, H6	120 x 95 x 18	50
371-5272	TD-250Y	236THB	φ1, 2.0, 3	120 x 95 x 18	48

971

สินค้าบางรายการไม่สามารถนำเข้าได้ สินค้าบางรายการไม่สามารถใช้กับไฟฟ้ไทยได้ ราคาไม่รวมภาษีมูลค่าเพิ่ม

Screwdrivers•Hexagonal Wrenches 972

VESSEL



Torx® Plate Ratchet Screwdriver

คุณสมบัติ

- ใช้ได้กับสกรู Torx® ที่มีการป้องกันการแกะออก
- ดอกไขควง 6.35 มม.
- T8H, T10H, T15H, T20H, T25H, T27H, T30H, T40H, Φ 2, Φ 6
- Plate Ratchet Screwdriver ● เข็มขัดยึดดอกไขควง

ประเทศที่ผลิต ● ญี่ปุ่น

Order Unit: 1 Set

Order Code	Item No.	Price (per set)	Total Length (mm)	Weight (g)
169-7668	TX-11	519THB	132	160

VESEL CO.,INC.

Brown

BROWN



Screw-holding Screwdriver

คุณสมบัติ

- สามารถทำงานได้โดยสกรูไม่ร่วงหล่น ใช้ได้กับสกรู เช่น สกรูสแตนเลสที่ไม่สามารถใช้แม่เหล็กดูดได้อย่างมีประสิทธิภาพ (PAT)

ประเทศที่ผลิต ● ญี่ปุ่น

Order Unit: 1 Pcs

Order Code	Item No.	Price (per pcs)	Blade Edge	Shaft Length (mm)	Total Length (mm)	Weight (g)
165-3598	DX-11	190THB	Φ 4.3	200	295	62
165-3601	DX-12	190THB	Φ No.2.0	200	295	62

HIRAIKOGU

Grip Screwdrivers

Screwdrivers with Plastic Handle

Stubby Screwdrivers

Screwdrivers with Wood Handle

Precision Screwdrivers

Electric Detection Screwdrivers

Interchangeable Screwdrivers

Ratchet Screwdrivers

TRUSCO

TRUSCO



SUS Stubby Screwdriver

คุณสมบัติ

- ทำจากเหล็กกล้าไร้สนิมทั้งชิ้น ป้องกันการเกิดสนิมดีเยี่ยม ป้องกันสารเคมี และถูกสุขลักษณะ

ประเทศที่ผลิต ● ญี่ปุ่น

Order Unit: 1 Pcs

Order Code	Item No.	Price (per pcs)	Blade Edge	Shaft Length (mm)	Total Length (mm)	Weight (g)
361-6673	SSSD-M2	1,313THB	Φ 0.8 x 6.0	35	90	46
361-6681	SSSD-P2	1,313THB	Φ No.2	35	90	46

TRUSCO CO.,LTD.

TRUSCO

TRUSCO

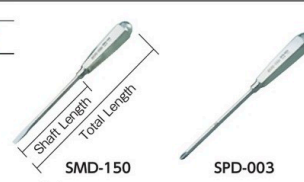

SUS Screwdriver

คุณสมบัติ

- ทำจากเหล็กกล้าไร้สนิมทั้งชิ้น ป้องกันการเกิดสนิมดีเยี่ยม ป้องกันสารเคมีและถูกสุขลักษณะ

ประเทศที่ผลิต ● ญี่ปุ่น

Order Unit: 1 Pcs

Order Code	Item No.	Price (per pcs)	Blade Edge	Shaft Length (mm)	Total Length (mm)	Weight (g)
361-6614	SMD-075	1,531THB	Φ 0.8 x 5.5	75	174	67
361-6622	SMD-100	1,694THB	Φ 1.0 x 6.0	100	215	90
361-6631	SMD-150	1,833THB	Φ 1.1 x 8.0	150	274	140
361-6649	SPD-001	1,531THB	Φ No.1	75	174	67
361-6657	SPD-002	1,694THB	Φ No.2	100	215	90
361-6665	SPD-003	1,833THB	Φ No.3	150	274	140

TRUSCO CO., LTD.

Offset Ratchet Screwdrivers

Socket Screwdrivers

Impact Drivers (Manual Type)

Hexagon Driver

Hex Lobe Screwdrivers

Special-Purpose Screwdrivers

Ball-Point Hexagonal Wrenches

TRUSCO

TRUSCO

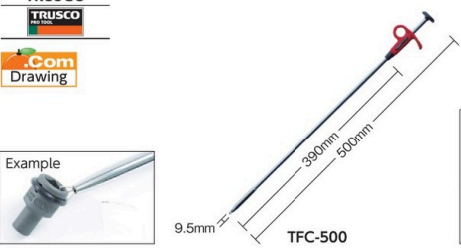

Flexible Claw Catch

คุณสมบัติ

- สามารถใช้ตะขอ 3 แฉกจับวัตถุได้ในที่แคบและที่ที่เอ้ามไม่ถึง

ประเทศที่ผลิต ● ญี่ปุ่น

Order Unit: 1 Pcs

Order Code	Item No.	Price (per pcs)	Tip Diameter (mm)	Shaft Length (mm)	Total Length (mm)	Weight (g)
764-7646	TFC-500	454THB	9.5	390	500	159

TRUSCO NAKAYAMA CORPORATION

SUNFLAG

SUNFLAG

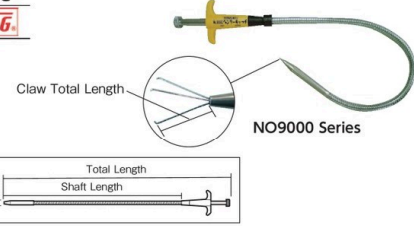

"Benri Catch"

คุณสมบัติ

- งอได้อย่างอิสระ สามารถใช้จับชิ้นส่วนในกรณีที่ไม่สามารถขันน็อตได้

ประเทศที่ผลิต ● ญี่ปุ่น

Order Unit: 1 Pcs

Order Code	Item No.	Price (per pcs)	Tip Diameter (mm)	Shaft Length (mm)	Total Length (mm)	Weight (g)
256-9442	NO9000-500	663THB	10	400	500	168

SHINKI MANUFACTURING Co.Ltd

Hexagonal Wrenches

Hex Lobe Wrenches

TRUSCO

TRUSCO

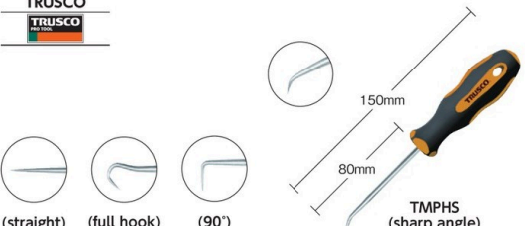

Mini Pick/Hook Set

คุณสมบัติ

- สามารถใช้ได้หลากหลายการใช้งาน เช่น กำจัดเศษผงหรือล้างท่อ

ข้อมูลจำเพาะ

- ส่วนปลาย: ตะขอทั้งชิ้น, 90°, ปลายแหลม, แนวตรง

ประเทศที่ผลิต ● ไต้หวัน

Order Unit: 1 Set

Order Code	Item No.	Price (per set)	Shaft Length (mm)	Total Length (mm)	Weight (g)
799-2823	TMPHS	454THB	80	150	86

TRUSCO NAKAYAMA CORPORATION

Brown

BROWN



Hook Tool (hook type)

คุณสมบัติ

- ปากไขควงปลายแหลมรูปแบบปลายตะขอใช้สำหรับจัดชิ้นงานและกำจัดขยะในท่อระบายน้ำ

ประเทศที่ผลิต ● ญี่ปุ่น

Order Unit: 1 Pcs

Order Code	Item No.	Price (per pcs)	Shaft Diameter (mm)	Shaft Length (mm)	Total Length (mm)	Weight (g)
389-3189	D-HK2	360THB	5.5	125	220	86

HIRAIKOGU

Hexagonal Wrenches

รหัสสั่งซื้อ **สีน้ำเงิน** ... มีสินค้าสต็อกที่ประเทศอินโดนีเซียและประเทศไทย **สีแดง** ... มีสินค้าสต็อกที่ประเทศอินโดนีเซีย **สีเขียว** ... มีสินค้าสต็อกที่ประเทศไทย

973 Screwdrivers•Hexagonal Wrenches

Grip Screwdrivers
Screwdrivers with Plastic Handle
Stubby Screwdrivers
Screwdrivers with Wood Handle
Precision Screwdrivers
Electric Detection Screwdrivers
Interchangeable Screwdrivers
Ratchet Screwdrivers
Offset Ratchet Screwdrivers
Socket Screwdrivers
Impact Drivers (Manual Type)
Hexagon Driver
Hex Lobe Screwdrivers
Special-Purpose Screwdrivers
Ball-Point Hexagonal Wrenches
Hexagonal Wrenches
Hex Lobe Wrenches

Brown
RoHS

D-HK1

Hook Tool(L-type)

คุณสมบัติ ●ปากไขควงปลายแหลม รูปตัว L ใช้สำหรับขันน็อตและขันน็อตในท่อระบายน้ำ ประเทศที่ผลิต ●ญี่ปุ่น

Order Unit: 1 Pcs HIRAIKOUGU

Order Code	Item No.	Price (per pcs)	Shaft Diameter (mm)	Shaft Length (mm)	Total Length (mm)	Weight (g)
389-3171	D-HK1	360THB	5.5	130	225	86

SUNFLAG
RoHS

203mm
98mm
390 (angled gimlet)
395 (round gimlet)

Square Scratch Awl/Round Scratch Awl

คุณสมบัติ ●ส่วนของก้านไขควงทำจากเหล็กกล้าพิเศษที่ผ่านกรรมวิธีทางความร้อน ประเทศที่ผลิต ●ญี่ปุ่น

Order Unit: 1 Pcs SHINKI MANUFACTURING Co.Ltd

Order Code	Item No.	Price (per pcs)	Blade Edge	Shaft Length (mm)	Total Length (mm)	Weight (g)
212-2871	390	363THB	Square Gimlet	98	203	150
212-2880	395	363THB	Round Gimlet	98	203	130

Brown
RoHS

D-20

Wide-tip Screwdriver

คุณสมบัติ ●ส่วนปลายเป็นแบบกว้าง จึงสามารถขันน็อตที่สามารถขันได้ด้วยไขควงหัวแบน ขนาดใหญ่เท่านั้น ประเทศที่ผลิต ●ญี่ปุ่น

Order Unit: 1 Pcs HIRAIKOUGU

Order Code	Item No.	Price (per pcs)	Blade Edge Width (mm)	Shaft Length (mm)	Total Length (mm)	Weight (g)
275-5254	D-20	360THB	18	75	185	110

TOP
RoHS

TWD100

Faucet Screwdriver

คุณสมบัติ ●เหมาะสำหรับการทำความสะอาด การตรวจสอบ ฯลฯ วาล์วตรวจวัดที่มีตัวหยุดและตัวกรอง ประเทศที่ผลิต ●ญี่ปุ่น

Order Unit: 1 Pcs TOP KOGYO Co.Ltd

Order Code	Item No.	Price (per pcs)	Blade Edge (mm)	Shaft Length (mm)	Total Length (mm)	Weight (g)
369-3210	TWD-45	413THB	18	45	91	70
301-6129	TWD100	473THB	18	100	146	85

TOP
RoHS

TRD-45

Coin Screwdriver

คุณสมบัติ ●เหมาะสำหรับใช้คลายน็อตที่ใช้ในแบตเตอรี่รถยนต์ ถังบำบัดน้ำเสีย ฯลฯ ที่ใช้เหรียญหมุนคลายได้อีก ประเทศที่ผลิต ●ญี่ปุ่น

Order Unit: 1 Pcs TOP KOGYO Co.Ltd

Order Code	Item No.	Price (per pcs)	Blade Edge (mm)	Shaft Length (mm)	Total Length (mm)	Weight (g)
369-3180	TRD-45	427THB	18	45	91	70
369-3171	TRD100	486THB	18	100	146	85

HOZAN
RoHS

D-13

Valve Core Screwdriver

คุณสมบัติ ●ไขควงรูปแบบพิเศษ สะดวกสำหรับใช้ติดตั้งหรือถอดแกนวาล์วรุ่น U.S. (สำหรับท่อลม) ประเทศที่ผลิต ●ญี่ปุ่น

Order Unit: 1 Pcs HOZAN TOOL INDUSTRIAL Co.Ltd.

Order Code	Item No.	Price (per pcs)	Shaft Diameter (mm)	Shaft Length (mm)	Total Length (mm)	Handle Diameter (mm)	Weight (g)
407-3878	D-13	169THB	4	25	75	10	8

KNIPEX
RoHS

001101

Control Cabinet Key

คุณสมบัติ ●ชุดกุญแจที่เหมาะสมสำหรับการเปิดและปิดตู้ไฟฟ้าและการปิดกั้นระบบเหนือหาในชุด ●สีเหลี่ยมจัตุรัส: 5, 6 ถึง 7, 8 ถึง 9 มม. ●สามเหลี่ยม: 7 ถึง 8, 9 ถึง 10, 11 ถึง 12 มม. ●ชนิดตะขอ: 3 ถึง 5 มม. ●ชนิดครึ่งวงกลม: 6 มม. ●หัวสี่เหลี่ยม (3 ชั้น): 6 ถึง 9 มม. ประเทศที่ผลิต ●เยอรมนี

Order Unit: 1 Set KNIPEX-Werk C. Gustav Putsch KG

Order Code	Item No.	Price (per set)	Weight (g)
446-7001	001101	2,573THB	135

TRUSCO
RoHS

TCL-01

Clip Light

คุณสมบัติ ●ติดตั้งกับกับเบรคประตูดึงง่าย ข้อมูลจำเพาะ ●ขนาดของคลิปที่ใช้ได้: 1.5 มม. ถึง 10 มม. วัสดุ ●เรซิน ABS อุปกรณ์เสริม ●มีแบตเตอรี่แบบกระดุม 3 ก้อน (LR41) ประเทศที่ผลิต ●ไต้หวัน

Order Unit: 1 Pcs TRUSCO NAKAYAMA CORPORATION

Order Code	Item No.	Price (per pcs)	Total Length (mm)	Weight (g)
437-3855	TCL-01	199THB	37	3

Screwdrivers•Hexagonal Wrenches 974

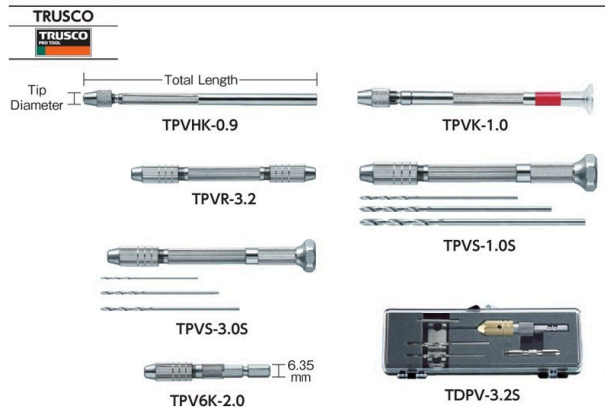

Thin Shaft Single Ended type

ข้อมูลจำเพาะ • ค้ำจับเป็นสาย

Order Code	Item No.	Price (per pcs)	Compatible Size (mm)	Tip Diameter (mm)	Total Length (mm)	Weight (g)
437-4207	TPVK-1.0	212THB	φ0.1 to 1.0	φ8	97	23

Double Ended type

ข้อมูลจำเพาะ • หัวจับ Collet chuck x 2 ชั้น แบบจัดเก็บได้

Order Code	Item No.	Price (per pcs)	Compatible Size (mm)	Tip Diameter (mm)	Total Length (mm)	Weight (g)
437-4223	TPVR-3.2	390THB	φ0.1 to 3.2	φ10	98	34

Electric Tool

ข้อมูลจำเพาะ • หัวจับส่วนที่ยึดตรงสูงสำหรับส่วนไฟฟ้าขนาดเล็ก

Order Code	Item No.	Price (per pcs)	Compatible Size (mm)	Tip Diameter (mm)	Total Length (mm)	Weight (g)
437-4215	TPV6K-2.0	317THB	φ0.1 to 2.0	φ10	65	33



Powerful Pin Vice

คุณสมบัติ • ชนิดเจาะทะลุ (90-ST ถึง 92ST) ที่สามารถเลือกความยาวของหัวจับส่วนได้ ประเทศที่ผลิต • ญี่ปุ่น

Order Code	Item No.	Price (per pcs)	Compatible Size (mm)	Tip Diameter (mm)	Total Length (mm)	Weight (g)
753-6330	90-ST	477THB	φ0.1 to 0.6	φ 6	105	8
753-6348	91-ST	493THB	φ0.1 to 0.9	φ 8	110	11
753-6356	92-ST	533THB	φ0.1 to 1.2	φ10	120	19
753-6364	98-ST	807THB	φ0.1 to 3.2	φ10	102	38



Ball Point Hexagonal Wrench Set

คุณสมบัติ • เก็บได้ในหัวจับ สะดวกต่อการพกพาและจัดเก็บ • ความทนทานระดับ HRC52 ถึง 56

วัสดุ • เหล็กกล้าโครเมียมวานาเดียม

อุปกรณ์เสริม • ที่เก็บ

ประเทศที่ผลิต • ญี่ปุ่น

Order Code	Item No.	Price (per set)	Set Contents (mm)	Set Contents (piece)	Weight (g)
125-2631	GB7-2510	789THB	2.5, 3, 4, 5, 6, 8, 10	7	340

Pin Vice

ประเทศที่ผลิต • ญี่ปุ่น

Thin Shaft Tang-Thru type

ข้อมูลจำเพาะ • หัวจับ Collet chuck แบบเจาะทะลุติดตั้งในตัว

Order Code	Item No.	Price (per pcs)	Compatible Size (mm)	Tip Diameter (mm)	Total Length (mm)	Weight (g)
437-4151	TPVHK-0.6	263THB	φ0.1 to 0.6	φ 6	105	8.1
437-4169	TPVHK-0.9	275THB	φ0.1 to 0.9	φ 8	110	18.0
437-4177	TPVHK-1.2	300THB	φ0.1 to 1.2	φ10	120	18.8

Single Ended Storage type

ข้อมูลจำเพาะ • หัวจับ Collet chuck x 2 ชั้น แบบจัดเก็บได้

Order Code	Item No.	Price (per pcs)	Compatible Size (mm)	Tip Diameter (mm)	Total Length (mm)	Weight (g)
437-4231	TPVKS-3.2	414THB	φ0.1 to 3.2	φ10	102	41

Storage type Drill Set

ข้อมูลจำเพาะ • มีตัวหุ้มหมอนได้บนหัวจับ

Item No.	Accessories
TPVS-1.0S Drill: φ0.6, 0.8, 1.0	
TPVS-3.0S Drill: φ2.0, 2.5, 3.0	

Order Code	Item No.	Price (per set)	Compatible Size (mm)	Tip Diameter (mm)	Total Length (mm)	Weight (g)
437-4193	TPVS-1.0S	556THB	φ0.1 to 3.2	φ10	102	50
437-4185	TPVS-3.0S	526THB	φ0.1 to 3.2	φ10	102	59

Electric Tool Set

เนื้อหาในชุด • หัวจับ Collet chuck x 2 ชั้น 0.1 ถึง 3.2 มม.

• ส่วน (เหล็กกล้ารอบความเร็วสูง): φ2.0, 2.5, 3.0

Order Code	Item No.	Price (per set)	Compatible Size (mm)	Total Length (mm)	Weight (g)
437-4240	TDPV-3.2S	577THB	φ0.1 to 3.2	65	80



Ball Point Hexagonal Wrench Set

คุณสมบัติ • เครื่องมือที่พัฒนาขึ้นใหม่มีขนาดกะทัดรัด เปิดและปิดได้ 360 องศา มีลูกเหล็กขนาด 1 นิ้ว ตรงปลายประเภทเหล็ก 10 ชั้น ต่อ 1 เซต

วัสดุ • เหล็กกล้าโครเมียมวานาเดียม

ประเทศที่ผลิต • ไต้หวัน

Order Code	Item No.	Price (per set)	Set Contents	Weight (g)
818-3234	TBRI20S	1,571THB	1.5, 2, 2.5, 3, 4, 5, 6, 7, 8, 10, 1/16, 5/64, 3/32, 1/8, 5/32, 3/16, 7/32, 1/4, 5/16, 3/8	974

Width across flats (mm)	Under-head length (mm)	Overall length (mm)	Weight (g)
1.5	16	80.5	1
2	17	88	3
2.5	18	96.5	5
3	20	104	7
4	25	114	14
5	28	125	25
6	32	139	39
8	36	162	81
10	40	182	142

Ball-point Hexagon Key Wrench Set

คุณสมบัติ • ประแจหัวบอลทรงพิเศษทนต่อการสั่นในระหว่างการทำงาน

• ในชุดจัดเก็บและใช้งานง่าย

วัสดุ • เหล็กกล้าผสมคาร์บอน

เนื้อหาในชุด • 9 ชิ้น/ชุด (1.5/2/2.5/3/4/5/6/8/10 มม.)

ประเทศที่ผลิต • ญี่ปุ่น

Order Code	Item No.	Price (per set)	Weight (g)
160-8031	BWM9S	2,824THB	348

รหัสสั่งซื้อ **สีน้ำเงิน** ... มีสินค้าสต็อกที่ประเทศอินโดนีเซียและประเทศไทย **สีแดง** ... มีสินค้าสต็อกที่ประเทศอินโดนีเซีย **สีเขียว** ... มีสินค้าสต็อกที่ประเทศไทย

975 Screwdrivers•Hexagonal Wrenches

Grip Screwdrivers
Screwdrivers with Plastic Handle
Stubby Screwdrivers
Screwdrivers with Wood Handle
Precision Screwdrivers
Electric Detection Screwdrivers
Interchangeable Screwdrivers
Ratchet Screwdrivers
Offset Ratchet Screwdrivers
Socket Screwdrivers

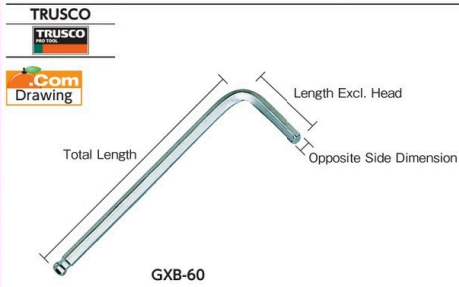

Ball Point Hexagonal Wrench

- คุณสมบัติ
- ปากของก้านหกเหลี่ยมถูกแชมเฟอร์ทั้งสองด้านเท่าๆ กัน ทำให้ใส่เข้ากับรูหกเหลี่ยมได้ง่ายขึ้นและมุมแชมเฟอร์ก็ติดกับมุมของก้านรูหกเหลี่ยม
 - ความทนทานระดับ HRC54 ถึง 59
 - คุณสามารถบิดน็อตสกรูได้สูงสุดถึง 25 องศา
 - เหล็กกล้าโครเมียมวานาเดียม
- วัสดุ
- ญี่ปุ่น

Order Unit: 1 Pcs

TRUSCO NAKAYAMA CORPORATION

Order Code	Item No.	Price (per pcs)	Opposite Side Dimension (mm)	Length Excl. Head (mm)	Total Length (mm)	Weight (g)
125-2666	GXB-15	152THB	1.5	14	50	1
125-2674	GXB-20	152THB	2.0	16	56	2
125-2682	GXB-25	155THB	2.5	18	63	3
125-2691	GXB-30	160THB	3.0	20	71	5
125-2704	GXB-40	168THB	4.0	22	80	10
125-2712	GXB-50	179THB	5.0	25	90	18
125-2721	GXB-60	206THB	6.0	28	100	30
125-2739	GXB-80	280THB	8.0	32	112	62
125-2747	GXB-100	369THB	10.0	36	125	110
125-2755	GXB-120	707THB	12.0	40	140	176
125-2763	GXB-140	833THB	14.0	45	160	280

Set อุปกรณ์เสริม • ที่เก็บ

Order Unit: 1 Set

Order Code	Item No.	Price (per set)	Set Contents (mm)	Set Contents (piece)	Weight (g)
125-2348	GXB-75	1,203THB	1.5, 2, 2.5, 3, 4, 5, 6	7	100
125-2372	GXB-85	1,633THB	1.5, 2, 2.5, 3, 4, 5, 6, 8	8	140
125-2381	GXB-95	1,783THB	1.5, 2, 2.5, 3, 4, 5, 6, 8, 10	9	280

Impact Drivers (Manual Type)
Hexagon Driver
Hex Lobe Screwdrivers
Special-Purpose Screwdrivers
Ball-Point Hexagonal Wrenches

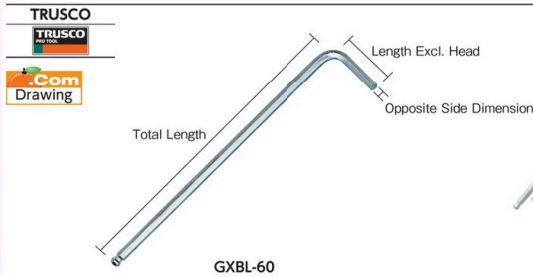

Ball Point Hexagonal Wrench (long type)

- คุณสมบัติ
- จับสกรูได้ง่ายและลดเวลาในการใส่สกรู
 - ความทนทานระดับ HRC54 ถึง 59
 - คุณสามารถบิดน็อตสกรูได้สูงสุดถึง 25 องศา
 - เหล็กกล้าโครเมียมวานาเดียม
- วัสดุ
- ญี่ปุ่น

Order Unit: 1 Pcs

TRUSCO NAKAYAMA CORPORATION

Order Code	Item No.	Price (per pcs)	Opposite Side Dimension (mm)	Length Excl. Head (mm)	Total Length (mm)	Weight (g)
125-3158	GXBL-15	172THB	1.5	14	90	2
125-3166	GXBL-20	179THB	2.0	16	100	3
125-3174	GXBL-25	188THB	2.5	18	112	5
125-3182	GXBL-30	195THB	3.0	20	126	9
125-3191	GXBL-40	206THB	4.0	23	142	16
125-3204	GXBL-50	239THB	5.0	28	160	30
125-3212	GXBL-60	302THB	6.0	32	180	50
125-3221	GXBL-80	383THB	8.0	36	200	100
125-3239	GXBL-100	557THB	10.0	40	224	178
125-3247	GXBL-120	857THB	12.0	45	250	290
125-3255	GXBL-140	1,084THB	14.0	56	280	448
488-5813	GXBL-170	1,846THB	17.0	63	320	754
488-5821	GXBL-190	2,376THB	19.0	70	360	1055

Set อุปกรณ์เสริม • ที่เก็บ

Order Unit: 1 Set

Order Code	Item No.	Price (per set)	Set Contents (mm)	Set Contents (piece)	Weight (g)
125-2968	GXBL-75	1,463THB	1.5, 2, 2.5, 3, 4, 5, 6	7	140
125-2976	GXBL-85	1,904THB	1.5, 2, 2.5, 3, 4, 5, 6, 8	8	252
125-2984	GXBL-95	2,390THB	1.5, 2, 2.5, 3, 4, 5, 6, 8, 10	9	450

Hexagonal Wrenches
Hex Lobe Wrenches

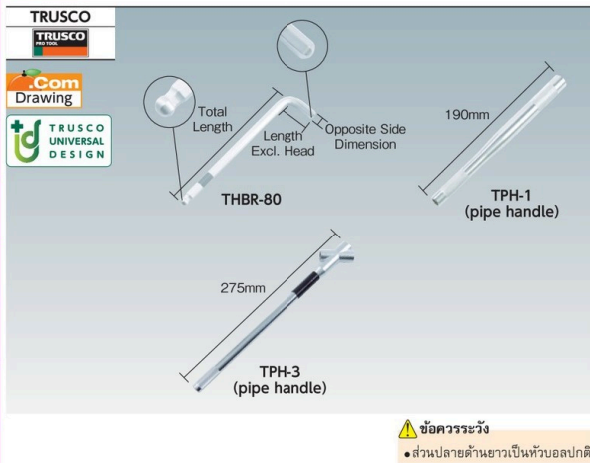

Half Ball Hexagonal Wrench (semi-long)

- คุณสมบัติ
- ส่วนปลายด้านสั้นเป็นหัวกึ่งบอล ซึ่งเป็นหัวที่ช่วยให้สอดเข้ากับรูหกเหลี่ยมได้ง่ายกว่าผลิตภัณฑ์แบบเก่า
 - ส่วนปลายที่เป็นหัวกึ่งบอลช่วยให้สอดใส่ได้ง่าย ในขณะที่สามารถส่งแรงบิดได้เท่ากับผลิตภัณฑ์แบบเก่า
- วัสดุ
- เหล็กกล้าโครเมียมวานาเดียม

ข้อควรระวัง

- ส่วนปลายด้านยาวเป็นหัวบอลปกติ

Pipe Handle คุณสมบัติ

- การขันแน่นเพื่อใช้งานสามารถทำได้โดยใช้หัวบอล

Order Unit: 1 Pcs

Order Code	Item No.	Price (per pcs)	Total Length (mm)	Shape	Weight (g)
768-4215	TPH-1	393THB	190	Straight type	119
837-1272	TPH-3	636THB	275	Triple type	210

Order Unit: 1 Pcs

TRUSCO NAKAYAMA CORPORATION

Order Code	Item No.	Price (per pcs)	Opposite Side Dimension (mm)	Length Excl. Head (mm)	Total Length (mm)	Weight (g)
768-4126	THBR-15	178THB	1.5	14	81.5	1.5
768-4134	THBR-20	179THB	2.0	16	88.0	2.5
768-4142	THBR-25	202THB	2.5	18	95.5	5.0
768-4151	THBR-30	215THB	3.0	22	104.0	7.5
768-4169	THBR-40	286THB	4.0	24	116.0	15.5
768-4177	THBR-50	317THB	5.0	29	127.0	26.0
768-4185	THBR-60	373THB	6.0	32	141.0	41.5
768-4193	THBR-80	484THB	8.0	36	162.0	84.0
768-4118	THBR-100	589THB	10.0	41	184.0	148.0

Set

Order Unit: 1 Set

Order Code	Item No.	Price (per set)	Set Contents (mm)	Set Contents (piece)	Weight (g)
768-4207	THBR-95	2,570THB	1.5, 2, 2.5, 3, 4, 5, 6, 8, 10, TPH-1	10	474

975

สินค้าบางรายการไม่สามารถนำเข้าได้ สินค้าบางรายการไม่สามารถใช้กับไฟที่ไทยได้ ราคาไม่รวมภาษีมูลค่าเพิ่ม

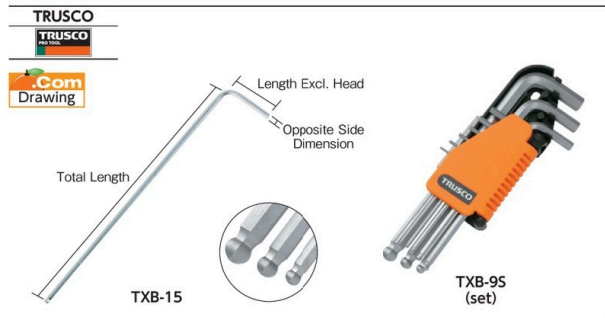

Order Unit: 1 Pcs

Order Code	Item No.	Price (per pcs)	Opposite Side Dimension (mm)	Length Excl. Head (mm)	Total Length (mm)	Weight (g)
445-3760	TXB-15	86THB	1.5	14	77	1.4
445-3778	TXB-20	86THB	2.0	16	83	2.7
445-3786	TXB-25	89THB	2.5	18	90	4.7
445-3794	TXB-30	96THB	3.0	20	98	7.3
445-3808	TXB-40	102THB	4.0	25	106	15.0
445-3816	TXB-50	110THB	5.0	28	118	25.0
445-3824	TXB-60	120THB	6.0	32	137	42.0
445-3832	TXB-80	165THB	8.0	36	156	85.0
445-3841	TXB-100	236THB	10.0	40	170	146.0
445-3859	TXB-120	379THB	12.0	45	207	250.0
445-3867	TXB-140	503THB	14.0	56	230	386.0

Ball Point Hexagonal Wrench

คุณสมบัติ

- ตัดมุมแบนที่ปลายของแท่งหกเหลี่ยมแต่ละด้านอย่างเท่าเทียมกัน
- เมื่อเทียบกับผลิตภัณฑ์ขุดดรัม มีแรงบิดสูง ทนทาน และทนต่อการสึกหรอได้ดี

วัสดุ

- เหล็กกล้าโครเมียม-โมลิบดีนัม SNCM/V (1.5 ถึง 10 มม.)
- เหล็กกล้าโครเมียมวานาเดียม CR-V (12 ถึง 14 มม.)

ประเทศที่ผลิต

- ไต้หวัน

Set อุปกรณ์เสริม • ที่เก็บ

Order Unit: 1 Set

Order Code	Item No.	Price (per set)	Set Contents (mm)	Set Contents (piece)	Weight (g)
279-4799	TXB-9S	1,031THB	1.5, 2, 2.5, 3, 4, 5, 6, 8, 10	9	362

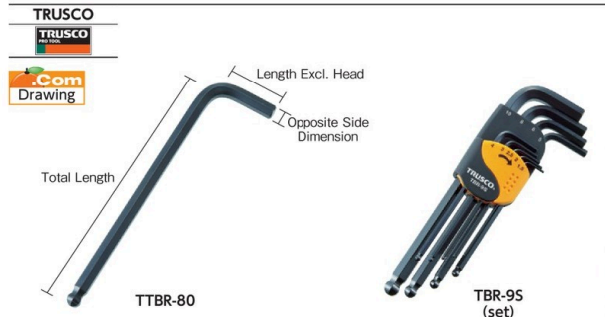

Ball Point Hexagonal Wrench

คุณสมบัติ

- ผิวสำเร็จผ่านกรรมวิธีทำให้เป็นสีดำ
- ความทนทานระดับ HRC52 ถึง 56
- เหล็กกล้าโครเมียมวานาเดียม

วัสดุ

- ไต้หวัน

ประเทศที่ผลิต

- ไต้หวัน

Set อุปกรณ์เสริม • ที่เก็บ

Order Unit: 1 Set

Order Code	Item No.	Price (per set)	Set Contents (mm)	Set Contents (piece)	Weight (g)
366-8827	TBR-9S	766THB	1.5, 2, 2.5, 3, 4, 5, 6, 8, 10	9	385
366-8819	TBR-12S	930THB	1.5, 2, 2.5, 3, 4, 4.5, 5, 5.5, 6, 7, 8, 10	12	501

Order Unit: 1 Pcs

Order Code	Item No.	Price (per pcs)	Opposite Side Dimension (mm)	Length Excl. Head (mm)	Total Length (mm)	Weight (g)
389-6200	TTBR-15	43THB	1.5	14	77	1.40
389-6218	TTBR-20	42THB	2.0	16	83	2.72
389-6226	TTBR-25	48THB	2.5	20	98	4.63
389-6234	TTBR-30	55THB	3.0	20	98	7.30
389-6242	TTBR-40	56THB	4.0	25	106	14.30
389-6251	TTBR-45	68THB	4.5	26	112	19.20
389-6269	TTBR-50	66THB	5.0	28	118	25.10
389-6277	TTBR-55	75THB	5.5	30	128	32.90
389-6285	TTBR-60	76THB	6.0	32	137	41.90
389-6293	TTBR-70	96THB	7.0	34	147	61.20
389-6307	TTBR-80	106THB	8.0	36	156	84.90
389-6315	TTBR-100	152THB	10.0	40	170	145.44
389-6323	TTBR-120	246THB	12.0	45	207	251.00
389-6331	TTBR-140	332THB	14.0	56	230	385.00
389-6340	TTBR-170	589THB	17.0	63	250	623.00
389-6358	TTBR-190	797THB	19.0	70	280	877.00

Set อุปกรณ์เสริม • ถุง

Order Unit: 1 Set

Order Code	Item No.	Price (per set)	Set Contents (mm)	Set Contents (piece)	Weight (kg)
488-7573	TBR-16S	2,933THB	1.5, 2, 2.5, 3, 4, 4.5, 5, 5.5, 6, 7, 8, 10, 12, 14, 17, 19	16	3

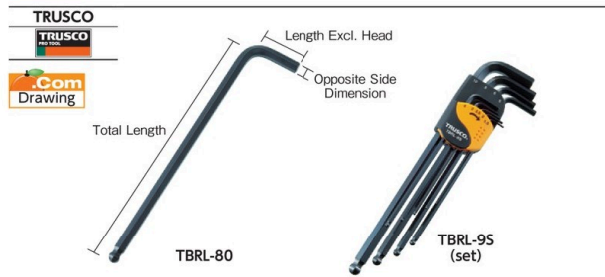

Order Unit: 1 Pcs

Order Code	Item No.	Price (per pcs)	Opposite Side Dimension (mm)	Length Excl. Head (mm)	Total Length (mm)	Weight (g)
389-6528	TBRL-15	42THB	1.5	14	90	1.60
389-6536	TBRL-20	45THB	2.0	16	100	3.18
389-6544	TBRL-25	52THB	2.5	18	112	5.57
389-6552	TBRL-30	56THB	3.0	20	126	8.95
389-6561	TBRL-40	62THB	4.0	25	140	18.00
389-6579	TBRL-45	72THB	4.5	26	150	24.40
389-6587	TBRL-50	69THB	5.0	28	160	31.90
389-6595	TBRL-55	83THB	5.5	30	170	41.10
389-6609	TBRL-60	86THB	6.0	32	180	52.00
389-6617	TBRL-70	105THB	7.0	34	190	74.90
389-6625	TBRL-80	119THB	8.0	36	200	104.10
389-6633	TBRL-100	193THB	10.0	40	224	182.20
389-6641	TBRL-120	292THB	12.0	45	250	293.40
389-6650	TBRL-140	423THB	14.0	56	280	452.40

Ball Point Hexagonal Wrench (long type)

คุณสมบัติ

- ก้านไขควงยาวทำให้ใช้แรงได้ง่าย
- ผิวสำเร็จผ่านกรรมวิธีทำให้เป็นสีดำ
- ความทนทานระดับ HRC52 ถึง 56
- เหล็กกล้าโครเมียมวานาเดียม

วัสดุ

- ไต้หวัน

ประเทศที่ผลิต

- ไต้หวัน

Set อุปกรณ์เสริม • ที่เก็บ

Order Unit: 1 Set

Order Code	Item No.	Price (per set)	Set Contents (mm)	Set Contents (piece)	Weight (g)
366-8843	TBRL-9S	833THB	1.5, 2, 2.5, 3, 4, 5, 6, 8, 10	9	422
366-8835	TBRL-12S	996THB	1.5, 2, 2.5, 3, 4, 4.5, 5, 5.5, 6, 7, 8, 10	12	610

รหัสสั่งซื้อ **สีน้ำเงิน** ... มีสินค้าสต็อกที่ประเทศอินโดนีเซียและประเทศไทย **สีแดง** ... มีสินค้าสต็อกที่ประเทศอินโดนีเซีย **สีเขียว** ... มีสินค้าสต็อกที่ประเทศไทย

Grip Screwdrivers
Screwdrivers with Plastic Handle
Stubby Screwdrivers
Screwdrivers with Wood Handle
Precision Screwdrivers
Electric Detection Screwdrivers
Interchangeable Screwdrivers
Ratchet Screwdrivers
Offset Ratchet Screwdrivers
Socket Screwdrivers
Impact Drivers (Manual Type)
Hexagon Driver
Hex Lobe Screwdrivers
Special-Purpose Screwdrivers
Ball-Point Hexagonal Wrenches
Hexagonal Wrenches
Hex Lobe Wrenches



977 Screwdrivers•Hexagonal Wrenches

Grip Screwdrivers
Screwdrivers with Plastic Handle
Stubby Screwdrivers
Screwdrivers with Wood Handle

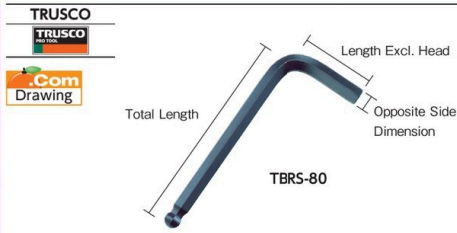

Precision Screwdrivers
Electric Detection Screwdrivers
Interchangeable Screwdrivers
Ratchet Screwdrivers
Offset Ratchet Screwdrivers
Socket Screwdrivers

Order Unit: 1 Pcs

TRUSCO NAKAYAMA CORPORATION

Order Code	Item No.	Price (per pcs)	Opposite Side Dimension (mm)	Length Excl. Head (mm)	Total Length (mm)	Weight (g)
389-5831	TBR5-15	32THB	1.5	14	45	0.91
389-5840	TBR5-20	35THB	2.0	16	50	1.82
389-5858	TBR5-25	40THB	2.5	18	56	3.19
389-5866	TBR5-30	43THB	3.0	20	63	5.15
389-5874	TBR5-40	46THB	4.0	25	70	10.40
389-5882	TBR5-45	48THB	4.5	26	75	14.10
389-5891	TBR5-50	52THB	5.0	28	80	18.50
389-5904	TBR5-55	59THB	5.5	30	85	24.00
389-5912	TBR5-60	56THB	6.0	32	90	30.43
389-5921	TBR5-70	68THB	7.0	34	95	43.88
389-5939	TBR5-80	72THB	8.0	36	100	60.52
389-5947	TBR5-100	99THB	10.0	40	112	105.00
389-5955	TBR5-120	179THB	12.0	45	125	170.00
389-5963	TBR5-140	267THB	14.0	56	140	265.60
389-5971	TBR5-170	459THB	17.0	63	160	442.00
389-5980	TBR5-190	616THB	19.0	63	180	631.20

Ball Point Hexagonal Wrench (short type)

คุณสมบัติ

- ที่เก็บหมุนได้ ง่ายต่อการใส่และถอดประแจขนาดต่าง ๆ
- ผิวสำเร็จผ่านกรรมวิธีทำให้เป็นสตีล
- ความทนทานระดับ HRC50 ถึง 58
- เหล็กกล้าโครเมียมวานาเดียม

วัสดุ

ประเทศที่ผลิต

Set

อุปกรณ์เสริม

• ที่เก็บ

Order Unit: 1 Set

Order Code	Item No.	Price (per set)	Set Contents (mm)	Set Contents (piece)	Weight (g)
389-5998	TBR5-9S	530THB	1.5, 2, 2.5, 3, 4, 5, 6, 8, 10	9	258
389-6005	TBR5-12S	643THB	1.5, 2, 2.5, 3, 4, 4.5, 5, 5.5, 6, 7, 8, 10	12	343

Impact Drivers (Manual Type)
Hexagon Driver
Hex Lobe Screwdrivers
Special-Purpose Screwdrivers
Ball-Point Hexagonal Wrenches
Hexagonal Wrenches
Hex Lobe Wrenches



Angled Ball Point type Hexagonal Wrench

คุณสมบัติ

- ประแจหกเหลี่ยม หมุน 30° ออกแบบมาให้ใช้งานง่าย

ประเทศที่ผลิต

Set

อุปกรณ์เสริม

Order Unit: 1 Pcs

TRUSCO NAKAYAMA CORPORATION

Order Code	Item No.	Price (per pcs)	Opposite Side Dimension (mm)	Length Excl. Head (mm)	Total Length (mm)	Weight (g)
489-5479	TBRK-15	179THB	1.5	15	81	1.5
489-5487	TBRK-20	182THB	2.0	16	91	2.5
489-5495	TBRK-25	195THB	2.5	18	106	5.0
489-5509	TBRK-30	206THB	3.0	20	123	8.0
489-5517	TBRK-40	247THB	4.0	24	143	17.0
489-5525	TBRK-50	270THB	5.0	27	163	30.0
489-5533	TBRK-60	310THB	6.0	31	185	49.0
489-5541	TBRK-80	417THB	8.0	34	210	99.0
489-5461	TBRK-100	544THB	10.0	38	235	173.0

Handle Set

Order Unit: 1 Set

Order Code	Item No.	Price (per set)	Set Contents (mm)	Set Contents (piece)	Weight (g)
489-5550	TBRK-9S	2,371THB	1.5, 2, 2.5, 3, 4, 5, 6, 8, 10	9	410
837-1271	TBRK-9HS	2,873THB	1.5, 2, 2.5, 3, 4, 5, 6, 8, 10, TPH-3	10	610

TRUSCO
Com Drawing

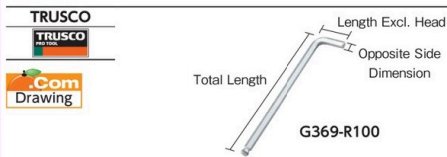

Ball Point Hexagonal Wrench

คุณสมบัติ

- เนื่องจากสีกัลไกสปริงเหล็กชุบแข็งทนติดกับส่วนหัวบอลตรงส่วนท้าย จึงสามารถยึดติดกับสกรูหกเหลี่ยมได้ (ได้รับการจดสิทธิบัตร: สิทธิบัตรญี่ปุ่น no.3151178)
- เหล็กกล้าโครเมียมวานาเดียม HRC57 ถึง 60 แผ่นโครเมียม

ประเทศที่ผลิต

Set

อุปกรณ์เสริม

• ที่เก็บ

Order Unit: 1 Pcs

TRUSCO NAKAYAMA CORPORATION

Order Code	Item No.	Price (per pcs)	Opposite Side Dimension (mm)	Length Excl. Head (mm)	Total Length (mm)	Weight (g)
125-3638	G369-R30	216THB	3	20	128	9
125-3646	G369-R40	206THB	4	25	142	19
125-3654	G369-R50	222THB	5	28	163	33
125-3662	G369-R60	273THB	6	32	184	54
125-3671	G369-R80	396THB	8	36	206	104
125-3689	G369-R100	504THB	10	40	231	184

Set

อุปกรณ์เสริม

• ที่เก็บ

Order Unit: 1 Set

Order Code	Item No.	Price (per set)	Set Contents (mm)	Set Contents (piece)	Weight (g)
125-3051	G369-9S	2,586THB	1.5, 2, 2.5, 3, 4, 5, 6, 8, 10	9	430

HOZAN
HOZAN



Ball Point Wrench Set

คุณสมบัติ

- ชุดแบบยาว 7 ชิ้น สามารถเก็บในที่เก็บซึ่งใช้งานง่าย

อุปกรณ์เสริม

ประเทศที่ผลิต

Set

อุปกรณ์เสริม

Order Unit: 1 Set

HOZAN TOOL INDUSTRIAL Co.Ltd.

Order Code	Item No.	Price (per set)	Set Contents (mm)	Set Contents (piece)	Weight (g)
370-8403	W-110	1,076THB	1.5, 2, 2.5, 3, 4, 5, 6	7	130

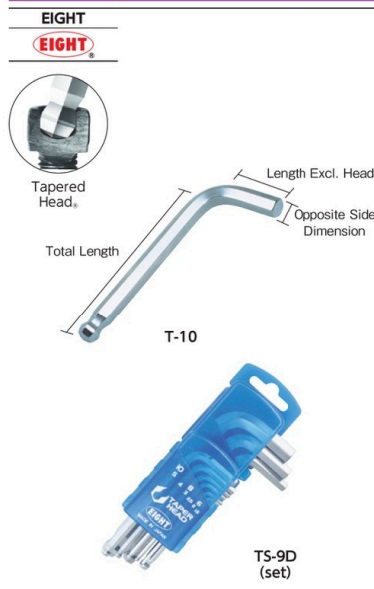

Hexagonal Bar Spanner

คุณสมบัติ ● แรงบิดมากกว่าหัวบอลทั่วไป 10 ถึง 20% มีประสิทธิภาพสูงเป็นพิเศษเมื่อใช้ในแนวเอียง (0 ถึง 20°)
 ประเทศที่ผลิต ● ญี่ปุ่น

Order Unit: 1 Pcs EIGHT TOOL Co.Ltd.

Order Code	Item No.	Price (per pcs)	Opposite Side Dimension (mm)	Length Excl. Head (mm)	Total Length (mm)	Weight (g)
360-5337	T-1.5	215THB	1.5	12	52	1
360-5353	T-2	215THB	2.0	12	58	2
360-5361	T-2.5	216THB	2.5	15	60	3
360-5370	T-3	223THB	3.0	20	65	5
360-5388	T-4	233THB	4.0	25	72	11
360-5396	T-5	246THB	5.0	28	80	18
360-5418	T-6	286THB	6.0	32	90	30
360-5426	T-8	356THB	8.0	36	100	38
360-5345	T-10	464THB	10.0	40	112	101

Set | อุปกรณ์เสริม ● ที่เก็บ

Order Unit: 1 Set

Order Code	Item No.	Price (per set)	Set Contents (mm)	Set Contents (piece)	Weight (g)
360-5701	TS-7SD	1,644THB	1.5, 2, 2.5, 3, 4, 5, 6	7	93
360-5710	TS-9D	2,437THB	1.5, 2, 2.5, 3, 4, 5, 6, 8, 10	9	279

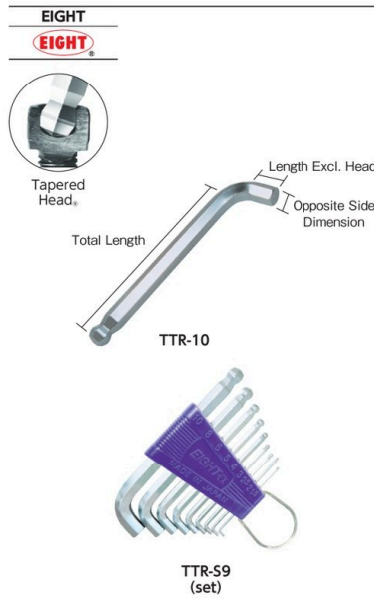

Hexagonal Spanner (extreme short)

คุณสมบัติ ● สั้นพิเศษหมายความว่าความยาวของด้านสั้น (ขนาด L1) ถูกตัดไว้ที่น้อยกว่า 1/2 ของแบบมาตรฐานทั่วไป
 มั่นใจทำงานได้อย่างมีประสิทธิภาพในบริเวณที่แคบ

วัสดุ ● ประแจ: เหล็กกล้าอัลลอยชนิดพิเศษ, SNCM+V พิเศษ (ชุบโครเมียม)
 ประเทศที่ผลิต ● ญี่ปุ่น

Order Unit: 1 Pcs EIGHT TOOL Co.Ltd.

Order Code	Item No.	Price (per pcs)	Opposite Side Dimension (mm)	Length Excl. Head (mm)	Total Length (mm)	Weight (g)
432-8442	TTR-1.5	206THB	1.5	4	52	1.0
432-8469	TTR-2	206THB	2.0	5	58	1.5
432-8477	TTR-2.5	219THB	2.5	6	60	3.0
432-8485	TTR-3	246THB	3.0	8	65	4.5
432-8493	TTR-4	256THB	4.0	9	72	9.0
432-8507	TTR-5	256THB	5.0	11	80	15.5
432-8515	TTR-6	319THB	6.0	13	90	25.5
432-8523	TTR-8	403THB	8.0	16	100	50.5
432-8451	TTR-10	523THB	10.0	19	112	87.5

Set | อุปกรณ์เสริม ● ที่เก็บ

Order Unit: 1 Set

Order Code	Item No.	Price (per set)	Set Contents (mm)	Set Contents (piece)	Weight (g)
432-8531	TTR-S9	2,489THB	1.5, 2, 2.5, 3, 4, 5, 6, 8, 10	9	214.5

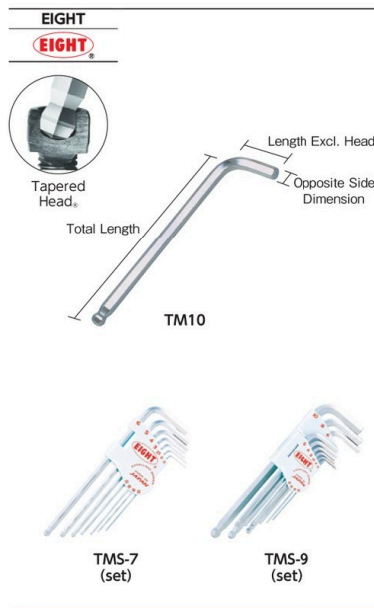

Hexagonal Spanner (semi-long)

คุณสมบัติ ● แรงบิดมากกว่าหัวบอลทั่วไป 10 ถึง 20% มีประสิทธิภาพสูงเป็นพิเศษเมื่อใช้ในแนวเอียง (0 ถึง 20°)

วัสดุ ● ประแจ: เหล็กกล้าอัลลอยชนิดพิเศษ, SNCM+V พิเศษ (ชุบโครเมียม)
 ประเทศที่ผลิต ● ญี่ปุ่น

Order Unit: 1 Pcs EIGHT TOOL Co.Ltd.

Order Code	Item No.	Price (per pcs)	Opposite Side Dimension (mm)	Length Excl. Head (mm)	Total Length (mm)	Weight (g)
401-2739	TM1.5	219THB	1.5	16	79	1.5
401-2755	TM2	223THB	2.0	17	86	2.5
401-2763	TM2.5	229THB	2.5	18	94	4.5
401-2771	TM3	236THB	3.0	20	101	7.0
401-2780	TM4	247THB	4.0	25	110	14.5
401-2798	TM5	283THB	5.0	28	120	24.5
401-2801	TM6	335THB	6.0	32	133	39.5
401-2810	TM8	424THB	8.0	36	154	81.5
401-2747	TM10	594THB	10.0	40	172	142.0

Set | อุปกรณ์เสริม ● ที่เก็บ

Order Unit: 1 Set

Order Code	Item No.	Price (per set)	Set Contents (mm)	Set Contents (piece)	Weight (g)
401-2828	TMS-7	1,863THB	1.5, 2, 2.5, 3, 4, 5, 6	7	102.5
401-2836	TMS-9	2,803THB	1.5, 2, 2.5, 3, 4, 5, 6, 8, 10	9	349.0

รหัสสั่งซื้อ สีน้ำเงิน ... มีสินค้าสต็อกที่ประเทศอินโดนีเซียและประเทศไทย สีแดง ... มีสินค้าสต็อกที่ประเทศอินโดนีเซีย สีเขียว ... มีสินค้าสต็อกที่ประเทศไทย

RoHS
 Grip Screwdrivers
 Screwdrivers with Plastic Handle
 Stubby Screwdrivers
 Screwdrivers with Wood Handle
 Precision Screwdrivers
 Electric Detection Screwdrivers
 Interchangeable Screwdrivers
 Ratchet Screwdrivers
 Offset Ratchet Screwdrivers
 Socket Screwdrivers

RoHS
 Impact Drivers (Manual Type)
 Hexagon Driver
 Hex Lobe Screwdrivers
 Special-Purpose Screwdrivers
 Ball-Point Hexagonal Wrenches
 Hexagonal Wrenches
 Hex Lobe Wrenches

RoHS

979 Screwdrivers•Hexagonal Wrenches



- Grip Screwdrivers
- Screwdrivers with Plastic Handle
- Stubby Screwdrivers
- Screwdrivers with Wood Handle
- Precision Screwdrivers
- Electric Detection Screwdrivers
- Interchangeable Screwdrivers
- Ratchet Screwdrivers
- Offset Ratchet Screwdrivers
- Socket Screwdrivers

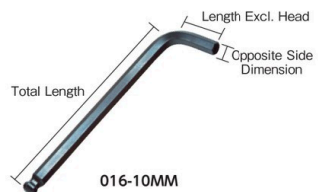

Hexagonal Spanner Ball Point (semi-long)

คุณสมบัติ ●สามารถใช้งานได้โดยเอียงประมาณ 25° โดยส่วนหัวบอลสามารถขันโบลท์แบบชั่วคราวได้รวดเร็ว และปรับปรุงการใช้งานให้สะดวกสบายขึ้น
วัสดุ ●ประแจ: เหล็กกล้าอัลลอยชนิดพิเศษ, SNCM+V (ผ่านการรมดำ)
ประเทศที่ผลิต ●ญี่ปุ่น

Order Unit: 1 Pcs EIGHT TOOL Co.Ltd.

Order Code	Item No.	Price (per pcs)	Opposite Side Dimension (mm)	Length Excl. Head (mm)	Total Length (mm)	Weight (g)
401-2151	016-1.5MM	120THB	1.5	16	79	1.5
401-2241	016-2MM	120THB	2.0	17	86	2.5
401-2232	016-2.5MM	120THB	2.5	18	94	4.5
401-2283	016-3MM	130THB	3.0	20	101	7.0
401-2291	016-4MM	155THB	4.0	25	110	14.5
401-2330	016-5MM	165THB	5.0	28	120	24.5
401-2348	016-6MM	206THB	6.0	32	133	39.5
401-2372	016-8MM	265THB	8.0	36	154	81.0
401-2160	016-10MM	339THB	10.0	40	172	142.0

Set อุปกรณ์เสริม ●ที่เก็บ

Order Code	Item No.	Price (per set)	Set Contents (mm)	Set Contents (piece)	Weight (g)
401-2216	016-158D	1,117THB	1.5, 2, 2.5, 3, 4, 5, 6, 8	8	210
401-2208	016-1510D	1,417THB	1.5, 2, 2.5, 3, 4, 5, 6, 8, 10	9	369

- Impact Drivers (Manual Type)
- Hexagon Driver
- Hex Lobe Screwdrivers
- Special-Purpose Screwdrivers
- Ball-Point Hexagonal Wrenches
- Hexagonal Wrenches
- Hex Lobe Wrenches



Hexagonal Spanner (extra long)

คุณสมบัติ ●แรงบิดมากกว่าหัวบอลทั่วไป 10 ถึง 20% มีประสิทธิภาพสูงเป็นพิเศษเมื่อใช้เอนเอียง (0 ถึง 20°)
ประเทศที่ผลิต ●ญี่ปุ่น

Order Unit: 1 Pcs EIGHT TOOL Co.Ltd.

Order Code	Item No.	Price (per pcs)	Opposite Side Dimension (mm)	Length Excl. Head (mm)	Total Length (mm)	Weight (g)
360-5558	TL-1.5	239THB	1.5	16	79	1.5
360-5574	TL-2	246THB	2.0	17	95	3.0
360-5582	TL-2.5	257THB	2.5	18	110	5.5
360-5591	TL-3	267THB	3.0	20	126	8.5
360-5604	TL-4	286THB	4.0	25	142	18.0
360-5612	TL-5	327THB	5.0	28	160	31.5
360-5621	TL-6	420THB	6.0	32	180	51.0
360-5639	TL-8	523THB	8.0	36	200	100.5
360-5566	TL-10	764THB	10.0	40	224	177.0
401-2691	TL-12	1,169THB	12.0	45	250	286.0
401-2704	TL-14	1,483THB	14.0	55	280	444.0
401-2712	TL-17	2,526THB	17.0	60	320	745.0
401-2721	TL-19	3,250THB	19.0	70	360	1049.0

Set อุปกรณ์เสริม ●ที่เก็บ

Order Code	Item No.	Price (per set)	Set Contents (mm)	Set Contents (piece)	Weight (g)
360-5647	TLS-7S	2,000THB	1.5, 2, 2.5, 3, 4, 5, 6	7	125
360-5655	TLS-9N	3,270THB	1.5, 2, 2.5, 3, 4, 5, 6, 8, 10	9	427

- Hexagonal Wrenches
- Hex Lobe Wrenches



Hexagonal Spanner (extra long)

คุณสมบัติ ●มีร่องแหวนสลักอยู่ที่ปลายหัวเรียว จึงสามารถจับโบลท์หัววงมได้อย่างมั่นคง สามารถสอดเข้ารูสกรูได้ด้วยมือเดียว
ประเทศที่ผลิต ●ญี่ปุ่น

Order Unit: 1 Pcs EIGHT TOOL Co.Ltd.

Order Code	Item No.	Price (per pcs)	Opposite Side Dimension (mm)	Length Excl. Head (mm)	Total Length (mm)	Weight (g)
360-1404	BCT-2.5	277THB	2.5	18	110	5.0
360-1412	BCT-3	286THB	3.0	20	126	9.0
360-1421	BCT-4	305THB	4.0	25	142	18.0
360-1439	BCT-5	360THB	5.0	28	160	31.5
360-1447	BCT-6	464THB	6.0	32	180	51.0
360-1455	BCT-8	594THB	8.0	36	200	101.0
360-1391	BCT-10	840THB	10.0	40	224	177.0

Set อุปกรณ์เสริม ●ที่เก็บ

Order Code	Item No.	Price (per set)	Set Contents (mm)	Set Contents (piece)	Weight (g)
360-1463	BCT-S9	3,497THB	1.5, 2, 2.5, 3, 4, 5, 6, 8, 10	9	428

979

สินค้าบางรายการไม่สามารถนำเข้าได้ สินค้าบางรายการไม่สามารถใช้กับไฟที่ไทยได้ ราคาไม่รวมภาษีมูลค่าเพิ่ม

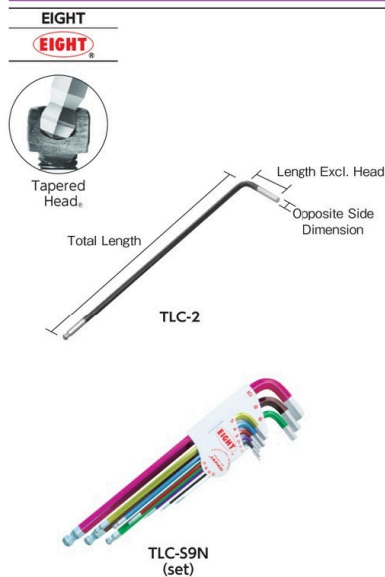

Hexagonal Spanner (extra long)

คุณสมบัติ • มีลิ้นช่วยให้จำแนกขนาดได้ง่าย และมีเคลือบผิวกันลอกให้มีลักษณะหยาบ ขนาด 2.5 ถึง 10 มม. พิมพ์ด้วยซิลิโคน
วัสดุ • ประแจ: เหล็กกล้าอัลลอยชนิดพิเศษ, SNCM+V พิเศษ (ชุบโครเมียมแข็ง, เคลือบสี)
ประเทศที่ผลิต • ญี่ปุ่น

Order Unit: 1 Pcs		EIGHT TOOL Co.Ltd.				
Order Code	Item No.	Price (per pcs)	Opposite Side Dimension (mm)	Length Excl. Head (mm)	Total Length (mm)	Weight (g)
432-8230	TLC-1.5	287THB	1.5	16	79	1.5
432-8256	TLC-2	287THB	2.0	17	95	3.0
432-8264	TLC-2.5	305THB	2.5	18	110	5.5
432-8272	TLC-3	325THB	3.0	20	126	9.0
432-8281	TLC-4	339THB	4.0	25	142	18.0
432-8299	TLC-5	393THB	5.0	28	160	31.5
432-8302	TLC-6	493THB	6.0	32	180	51.0
432-8311	TLC-8	614THB	8.0	36	200	101.0
432-8248	TLC-10	874THB	10.0	40	224	177.0

Set อุปกรณ์เสริม • ที่เก็บ

Order Unit: 1 Set		EIGHT TOOL Co.Ltd.			
Order Code	Item No.	Price (per set)	Set Contents (mm)	Set Contents (piece)	Weight (g)
432-8329	TLC-S9N	3,530THB	1.5, 2, 2.5, 3, 4, 5, 6, 8, 10	9	428

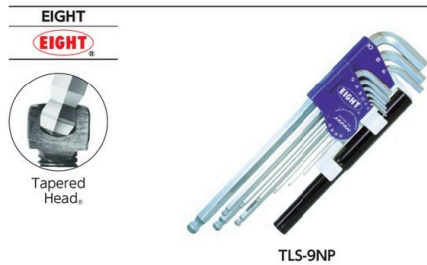

Hexagonal Spanner Set

คุณสมบัติ • อะแดปเตอร์ที่พัฒนาขึ้นเฉพาะสำหรับที่เก็บทั้งสองชั้น เพื่อให้เก็บทั้งสองชั้นได้โดยไม่เกะกะ
• มีที่ออกมาให้เหมาะสำหรับงานชั้นต่อเนื่อง
ข้อมูลจำเพาะ • ท่อ: สำหรับประแจ 5 ถึง 6 มม. และ 8 ถึง 10 มม.
วัสดุ • ประแจ: เหล็กกล้าอัลลอยชนิดพิเศษ, SNCM+V พิเศษ (ชุบโครเมียม)
• ที่เก็บ: โพลีเอทิลีน (PE)
• ท่อ: เหล็กกล้า
ประเทศที่ผลิต • ญี่ปุ่น

Order Unit: 1 Set		EIGHT TOOL Co.Ltd.			
Order Code	Item No.	Price (per set)	Set Contents (mm)	Set Contents (piece)	Weight (g)
432-8434	TLS-9NP	3,407THB	1.5, 2, 2.5, 3, 4, 5, 6, 8, 10	9	558

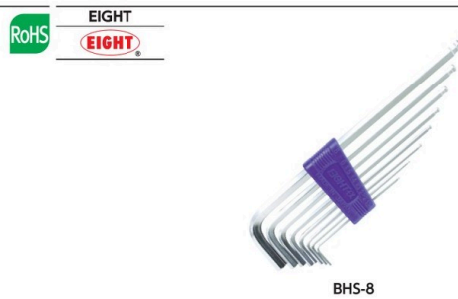

Hexagonal Spanner Set (extra long)

คุณสมบัติ • สามารถใช้งานได้โดยเอียงประมาณ 25° โดยส่วนหัวบอลสามารถขันโบลท์แบบชั่วคราวได้รวดเร็ว และปรับปรุงการใช้งานให้สะดวกสบายขึ้น
วัสดุ • ประแจ: เหล็กกล้าอัลลอยชนิดพิเศษ, SNCM+V พิเศษ (ชุบโครเมียม)
• ที่เก็บ: PE (โพลีเอทิลีน)
ประเทศที่ผลิต • ญี่ปุ่น

Order Unit: 1 Set		EIGHT TOOL Co.Ltd.			
Order Code	Item No.	Price (per set)	Set Contents (mm)	Set Contents (piece)	Weight (g)
432-8086	BHS-8	2,521THB	1.5, 2, 2.5, 3, 4, 5, 6, 8	8	228.5



Hexagonal Spanner (super long)

คุณสมบัติ • ผลิตภัณฑ์ผ่านกรรมวิธีจุ่มสีเพื่อช่วยให้จำแนกขนาดได้
วัสดุ • ประแจ: เหล็กกล้าอัลลอยชนิดพิเศษ, SNCM+V พิเศษ (ชุบโครเมียมแข็ง จุ่มสี)
ประเทศที่ผลิต • ญี่ปุ่น

Order Unit: 1 Pcs		EIGHT TOOL Co.Ltd.				
Order Code	Item No.	Price (per pcs)	Opposite Side Dimension (mm)	Length Excl. Head (mm)	Total Length (mm)	Weight (g)
432-8337	TLLB-1.5	317THB	1.5	16	91	2
432-8353	TLLB-2	335THB	2.0	17	109	3
432-8361	TLLB-2.5	353THB	2.5	18	132	7
432-8370	TLLB-3	372THB	3.0	20	151	11
432-8388	TLLB-4	386THB	4.0	25	170	22
432-8396	TLLB-5	453THB	5.0	28	200	39
432-8400	TLLB-6	570THB	6.0	32	225	64
432-8418	TLLB-8	704THB	8.0	36	260	130
432-8345	TLLB-10	1,001THB	10.0	40	291	224

Set อุปกรณ์เสริม • ที่เก็บ

Order Unit: 1 Set		EIGHT TOOL Co.Ltd.			
Order Code	Item No.	Price (per set)	Set Contents (mm)	Set Contents (piece)	Weight (g)
432-8426	TLLB-S9N	4,173THB	1.5, 2, 2.5, 3, 4, 5, 6, 8, 10	9	534.5

รหัสสั่งซื้อ **สีน้ำเงิน** ... มีสินค้าสต็อกที่ประเทศอินโดนีเซียและประเทศไทย **สีแดง** ... มีสินค้าสต็อกที่ประเทศอินโดนีเซีย **สีเขียว** ... มีสินค้าสต็อกที่ประเทศไทย

Grip Screwdrivers
Screwdrivers with Plastic Handle
Stubby Screwdrivers
Screwdrivers with Wood Handle
Precision Screwdrivers
Electric Detection Screwdrivers
Interchangeable Screwdrivers
Ratchet Screwdrivers
Offset Ratchet Screwdrivers
Socket Screwdrivers
Impact Drivers (Manual Type)
Hexagon Driver
Hex Lobe Screwdrivers
Special-Purpose Screwdrivers
Ball-Point Hexagonal Wrenches
Hexagonal Wrenches
Hex Lobe Wrenches

981 Screwdrivers•Hexagonal Wrenches

Grip Screwdrivers
Screwdrivers with Plastic Handle
Stubby Screwdrivers
Screwdrivers with Wood Handle
Precision Screwdrivers
Electric Detection Screwdrivers
Interchangeable Screwdrivers
Ratchet Screwdrivers
Offset Ratchet Screwdrivers
Socket Screwdrivers



MC-TMD



Tapered Head,



BPL700



BPL900



Hexagonal Spanner Set (semi-long)

- คุณสมบัติ
- แรงบิดมากกว่าหัวบอลทั่วไป 10 ถึง 20%
 - ประจํา: เหล็กกล้าอัลลอยชนิดพิเศษ, SNCM+V พิเศษ (ซูเปอร์เมียม)
 - ก้าน: เหล็กกล้าอัลลอยชนิดพิเศษ, SNCM+V (ผ่านการรมดำ)
 - ตํามจับ: อะซิเตดเรซิน (เซลดูลอสอาซิเตด)

ประเทศที่ผลิต

Order Code	Item No.	Price (per set)	Set Contents	Weight (g)
432-8221	MC-TMD	1,100THB	1.27, 1.5, 2, 2.5, 3, 4 (mm) , hex key driver (0.89mm)	83.5

Long Ball Point L-type Wrench Set

- คุณสมบัติ
- สดหัวบอลเพื่อทำงานในแนวเอียงได้อย่างรวดเร็ว และขันแน่นได้ชั่วคราว
 - อุปกรณ์เสริม
 - ที่เก็บ
- ประเทศที่ผลิต

Order Code	Item No.	Price (per set)	Set Contents (mm)	Set Contents (piece)	Weight (g)
369-7967	BPL700	1,449THB	2, 2.5, 3, 4, 5, 6, 8	7	250
369-7975	BPL900	1,936THB	1.5, 2, 2.5, 3, 4, 5, 6, 8, 10	9	300

Impact Drivers (Manual Type)
Hexagon Driver
Hex Lobe Screwdrivers
Special-Purpose Screwdrivers
Ball-Point Hexagonal Wrenches
Hexagonal Wrenches
Hex Lobe Wrenches

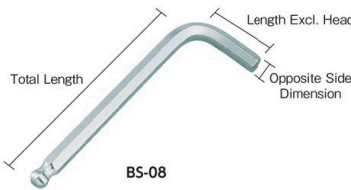

BS-08

Ball Point L-type Wrench

- คุณสมบัติ
- การทำงานส่วนหัวบอลช่วยให้หมุนได้อย่างรวดเร็วสำหรับงานที่ต้องทำเป็นแนวเฉียงและงานขันแน่นชั่วคราว
 - เหล็กกล้าผสมพิเศษ
- ประเทศที่ผลิต

Order Code	Item No.	Price (per pcs)	Opposite Side Dimension (mm)	Length Excl. Head (mm)	Total Length (mm)	Weight (g)
323-1275	BS-1.5	206THB	1.5	14	51	1
323-1135	BS-02	206THB	2.0	16	58	2
323-1291	BS-2.5	206THB	2.5	18	65	3
323-1151	BS-03	220THB	3.0	20	74	6
323-1178	BS-04	205THB	4.0	25	78	11
323-1194	BS-05	236THB	5.0	28	89	19
323-1216	BS-06	280THB	6.0	32	101	32
323-1232	BS-08	383THB	8.0	36	112	63
323-1259	BS-10	459THB	10.0	40	128	113

Set อุปกรณ์เสริม

Order Code	Item No.	Price (per set)	Set Contents (mm)	Set Contents (piece)	Weight (g)
288-1659	BS900	2,511THB	1.5, 2, 2.5, 3, 4, 5, 6, 8, 10	9	310

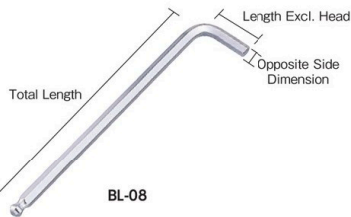

BL-08

Long Ball Point L-type Wrench Set

- คุณสมบัติ
- การทำงานส่วนหัวบอลช่วยให้หมุนได้อย่างรวดเร็วสำหรับงานที่ต้องทำเป็นแนวเฉียงและงานขันแน่นชั่วคราว
 - เหล็กกล้าผสมพิเศษ
- ประเทศที่ผลิต

Order Code	Item No.	Price (per pcs)	Opposite Side Dimension (mm)	Length Excl. Head (mm)	Total Length (mm)	Weight (g)
288-1497	BL-1.5	199THB	1.5	14	81	1
288-1501	BL-02	199THB	2.0	16	96	3
288-1519	BL-2.5	209THB	2.5	18	111	5
288-1527	BL-03	236THB	3.0	20	127	10
288-1535	BL-04	243THB	4.0	25	142	20
288-1543	BL-05	273THB	5.0	28	160	30
288-1551	BL-06	320THB	6.0	32	180	50
288-1560	BL-08	400THB	8.0	36	198	100
288-1578	BL-10	621THB	10.0	40	225	175

Set อุปกรณ์เสริม

Order Code	Item No.	Price (per set)	Set Contents (mm)	Set Contents (piece)	Weight (g)
288-1624	BL700	1,979THB	1.5, 2, 2.5, 3, 4, 5, 6	7	160
288-1641	BL900	3,041THB	1.5, 2, 2.5, 3, 4, 5, 6, 8, 10	9	470

981

สินค้าบางรายการไม่สามารถนำเข้าได้ สินค้าบางรายการไม่สามารถใช้กับไฟที่ไทยได้ ราคาไม่รวมภาษีมูลค่าเพิ่ม



Ball Point Hexagonal Wrench (with bolt catcher function)

คุณสมบัติ • ด้วยการขึ้นสนิมจากมุม 25° ที่ส่วนปลายการทำงานของหัวบอล
วัสดุ • เหล็กกล้าผสมแข็งแรงเป็นพิเศษ • กรรมวิธีของผิวสำเร็จ: ซุปโครมไนท์
ประเทศที่ผลิต • ญี่ปุ่น

Order Unit: 1 Pcs		ASAHI METAL INDUSTRY Co.Ltd.				
Order Code	Item No.	Price (per pcs)	Opposite Side Dimension (mm)	Length Excl. Head (mm)	Total Length (mm)	Weight (g)
323-5335	AQK0300	270THB	3.0	20	126	9
323-5343	AQK0400	292THB	4.0	23	142	16
323-5351	AQK0500	345THB	5.0	28	160	30
323-5360	AQK0600	454THB	6.0	32	180	50
323-5378	AQK0800	577THB	8.0	36	200	100
323-5386	AQK1000	794THB	10.0	40	224	180

Set | อุปกรณ์เสริม • ที่เก็บ

⚠ ข้อควรระวัง
• สันตรงข้ามมีเส้นผ่าศูนย์กลาง 1.5, 2, 2.5 มม. และไม่ได้ติดลูกบอล

Order Unit: 1 Set		ASAHI METAL INDUSTRY Co.Ltd.				
Order Code	Item No.	Price (per set)	Set Contents (mm)	Comments	Set Contents (piece)	Weight (g)
325-8688	AZKS910	2,779THB	1.5, 2, 2.5, 3, 4, 5, 6, 8, 10	Short type	9	280
396-0854	AQKS-710	2,180THB	1.5, 2, 2.5, 3, 4, 5, 6	Long type	7	130
288-2329	AQKS910	3,599THB	1.5, 2, 2.5, 3, 4, 5, 6, 8, 10	Long type	9	420

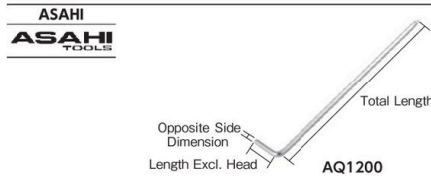

Long Ball Point Hexagonal Wrench

คุณสมบัติ • ด้วยการขึ้นสนิมจากมุม 25° ที่ส่วนปลายการทำงานของหัวบอล
วัสดุ • เหล็กกล้าผสมแข็งแรงเป็นพิเศษ • กรรมวิธีของผิวสำเร็จ: ซุปโครมไนท์
ประเทศที่ผลิต • ญี่ปุ่น

Order Unit: 1 Pcs		ASAHI METAL INDUSTRY Co.Ltd.				
Order Code	Item No.	Price (per pcs)	Opposite Side Dimension (mm)	Length Excl. Head (mm)	Total Length (mm)	Weight (g)
323-1623	AQ0150	219THB	1.5	14	90	1.4
323-1631	AQ0200	219THB	2.0	16	100	3.0
323-1640	AQ0250	223THB	2.5	18	112	5.2
431-0209	AQ0300	223THB	3.0	20	126	8.8
431-0217	AQ0400	250THB	4.0	23	142	16.0
431-0225	AQ0500	295THB	5.0	28	160	30.0
431-0233	AQ0600	389THB	6.0	32	180	50.0
481-0881	AQ0800	493THB	8.0	36	200	100.0
481-0899	AQ1000	673THB	10.0	40	224	178.0
481-0902	AQ1200	1,059THB	12.0	45	250	290.0
481-0911	AQ1400	1,323THB	14.0	56	280	448.0
481-0929	AQ1700	2,269THB	17.0	63	320	754.0
481-0937	AQ1900	2,997THB	19.0	70	360	1055.0



Ball Point Hexagonal Wrench

คุณสมบัติ • ด้วยการขึ้นสนิมจากมุม 25° ที่ส่วนปลายการทำงานของหัวบอล
วัสดุ • เหล็กกล้าผสมแข็งแรงเป็นพิเศษ • กรรมวิธีของผิวสำเร็จ: ซุปโครมไนท์
ประเทศที่ผลิต • ญี่ปุ่น

Order Unit: 1 Pcs		ASAHI METAL INDUSTRY Co.Ltd.				
Order Code	Item No.	Price (per pcs)	Opposite Side Dimension (mm)	Length Excl. Head (mm)	Total Length (mm)	Weight (g)
481-0945	AZ0150	185THB	1.5	14	50	1.0
481-0953	AZ0200	185THB	2.0	16	56	1.8
481-0961	AZ0250	190THB	2.5	18	63	3.2
481-0970	AZ0300	190THB	3.0	20	71	5.4
481-0988	AZ0400	195THB	4.0	22	80	10.0
481-0996	AZ0500	222THB	5.0	25	90	18.0
481-1003	AZ0600	263THB	6.0	28	100	30.0
481-1011	AZ0800	352THB	8.0	32	112	62.0
481-1020	AZ1000	459THB	10.0	36	125	110.0
481-1038	AZ-1200	874THB	12.0	40	140	176.0
481-1046	AZ-1400	991THB	14.0	45	160	280.0



Ball Point Hexagonal Wrench Set

คุณสมบัติ • ด้วยการขึ้นสนิมจากมุม 25° ที่ส่วนปลายการทำงานของหัวบอล ทำให้การใช้งานเป็นเรื่องง่ายและรวดเร็วในพื้นทีเล็ก ๆ
วัสดุ • เหล็กกล้าผสมแข็งแรงเป็นพิเศษ • กรรมวิธีของผิวสำเร็จ: ซุปโครมไนท์
ประเทศที่ผลิต • ญี่ปุ่น

Order Unit: 1 Set		ASAHI METAL INDUSTRY Co.Ltd.			
Order Code	Item No.	Price (per set)	Set Contents (mm)	Set Contents (piece)	Weight (g)
483-3481	AZS0910	2,337THB	1.5, 2, 2.5, 3, 4, 5, 6, 8, 10	9	280



Ball Point Hexagonal Wrench (with bolt catcher function)

คุณสมบัติ • หัวบอลใช้โครงสร้างแบบใหม่ สามารถทำงานมุมเฉียง 25° ด้านเดียว
วัสดุ • เหล็กกล้าโครเมียมวานาเดียม
อุปกรณ์เสริม • กล่องพลาสติก
ประเทศที่ผลิต • ญี่ปุ่น

Order Unit: 1 Set		ASAHI METAL INDUSTRY Co.Ltd.		
Order Code	Item No.	Price (per set)	Set Contents (piece)	Weight (g)
396-0846	APTS710	1,311THB	7	100

รหัสสั่งซื้อ **สีน้ำเงิน** ... มีสินค้าสต็อกที่ประเทศอินโดนีเซียและประเทศไทย **สีแดง** ... มีสินค้าสต็อกที่ประเทศอินโดนีเซีย **สีเขียว** ... มีสินค้าสต็อกที่ประเทศไทย

Grip Screwdrivers

Screwdrivers with Plastic Handle

Stubby Screwdrivers

Screwdrivers with Wood Handle

Precision Screwdrivers

Electric Detection Screwdrivers

Interchangeable Screwdrivers

Ratchet Screwdrivers

Offset Ratchet Screwdrivers

Socket Screwdrivers

Impact Drivers (Manual Type)

Hexagon Driver

Hex Lobe Screwdrivers

Special-Purpose Screwdrivers

Ball-Point Hexagonal Wrenches

Hexagonal Wrenches

Hex Lobe Wrenches

Hex Lobe Wrenches

Hex Lobe Wrenches

Hex Lobe Wrenches

Hex Lobe Wrenches

Hex Lobe Wrenches

Hex Lobe Wrenches

Hex Lobe Wrenches

Hex Lobe Wrenches

Hex Lobe Wrenches

Hex Lobe Wrenches

Hex Lobe Wrenches

Hex Lobe Wrenches

Hex Lobe Wrenches

Hex Lobe Wrenches

Hex Lobe Wrenches

Hex Lobe Wrenches

Hex Lobe Wrenches

Hex Lobe Wrenches

Hex Lobe Wrenches

Hex Lobe Wrenches

Hex Lobe Wrenches

983 Screwdrivers•Hexagonal Wrenches

- Grip Screwdrivers
- Screwdrivers with Plastic Handle
- Stubby Screwdrivers
- Screwdrivers with Wood Handle
- Precision Screwdrivers
- Electric Detection Screwdrivers
- Interchangeable Screwdrivers
- Ratchet Screwdrivers
- Offset Ratchet Screwdrivers
- Socket Screwdrivers
- Impact Drivers (Manual Type)
- Hexagon Driver
- Hex Lobe Screwdrivers
- Special-Purpose Screwdrivers
- Ball-Point Hexagonal Wrenches
- Hexagonal Wrenches
- Hex Lobe Wrenches

ASAHI
ASAHI TOOLS

AQ50910

Long Ball Point Hexagonal Wrench Set

คุณสมบัติ

- ด้วยการขึ้นสกรูจากมุม 25° ที่ส่วนปลายการทำงานของหัวบอล ทำให้การใช้งานเป็นเรื่องง่ายและรวดเร็วแม้อยู่ในพื้นที่เล็ก ๆ
- เหล็กกล้าผสมแข็งแรงเป็นพิเศษ
- กรรรมวีซีของผิวสำเร็จ: ซุปโครมไนทิล

ประเทศที่ผลิต ● ญี่ปุ่น

Order Unit: 1 Set

Order Code	Item No.	Price (per set)	Set Contents (mm)	Set Contents (piece)	Weight (g)
483-3431	AQ50910	3,071THB	1.5, 2, 2.5, 3, 4, 5, 6, 8, 10	9	450

ASAHI
ASAHI TOOLS

AQUS910

Long Ball Point Wrench Set "Aurora In"

คุณสมบัติ

- ทุกขนาดมีรหัสที่แตกต่างกัน สามารถตรวจสอบด้วยการสังเกตเมื่อใช้งาน
- ด้วยการขึ้นสกรูจากมุม 25° ที่ส่วนปลายการทำงานของหัวบอล ทำให้การใช้งานเป็นเรื่องง่ายและรวดเร็วแม้อยู่ในพื้นที่เล็ก ๆ
- เหล็กกล้าผสมแข็งแรงเป็นพิเศษ
- ซุปด้วยนิกเกิลและโครเมียม
- ลงสีด้วยเตาเผา

อุปกรณ์เสริม ● ที่เก็บ

ประเทศที่ผลิต ● ญี่ปุ่น

Order Unit: 1 Set

Order Code	Item No.	Price (per set)	Set Contents (mm)	Set Contents (piece)	Weight (g)
384-8566	AQUS910	3,256THB	1.5, 2, 2.5, 3, 4, 5, 6, 8, 10	9	420

BONDHUS

BLX9MB

"Ball Point L-wrench Bright Guard™"

อุปกรณ์เสริม ● ที่เก็บ

ประเทศที่ผลิต ● ญี่ปุ่น

Order Unit: 1 Set

Order Code	Item No.	Price (per set)	Set Contents (mm)	Set Contents (piece)	Weight (g)
169-1813	BLX6MB	1,343THB	1.5, 2, 2.5, 3, 4, 5	6	100
169-1821	BLX9MB	2,600THB	1.5, 2, 2.5, 3, 4, 5, 6, 8, 10	9	463

Tajima

NL-B9/CN

Hex Key Wrench Globular

คุณสมบัติ

- ประแจหกเหลี่ยมที่ดีที่สุด ผลิตจากเหล็กกล้าอัลลอยด์พิเศษ S2
- สามารถใช้งานได้ถึงแรงบิดที่สูงกว่า
- ตกแตงผิวเป็นมันเงาอย่างสวยงาม ผิวผ่านการบำบัดด้วยไฟฟ้าเป็นพิเศษ ทำให้มีความทนทานต่อการเกิดสนิม

ประเทศที่ผลิต ● จีน

Order Unit: 1 Set

Order Code	Item No.	Price (per set)	Set Contents (mm)	Set Contents (Pcs)	Weight (g)
T37-0030	NL-B9/CN	341THB	1.5,2,2.5,3,4,5,6,8,10	9	422
T37-0031	NS-B9/CN	270THB	1.5,2,2.5,3,4,5,6,8,10	9	250

VESSEL

8900BP10
8900BP8
8900BP6
8900BP5
8900BP4
8900BP3
8900BP2
8900BP15

8909BP (set/mobile holder set with magnetizer)

"Rainball L-type Wrench 8900BP"

คุณสมบัติ

- ส่วนหน้าตัดใช้ "Ultra Hex" มี 3 จุด 3 ขนาด ช่วยลดความผิดพลาดของรูเกลียว
- ลำตัว: เหล็กกล้าอัลลอยด์ชนิดพิเศษ

ประเทศที่ผลิต ● ญี่ปุ่น

Order Unit: 1 Pcs

Order Code	Item No.	Price (per pcs)	Opposite Side Dimension (mm)	Length Excl. Head (mm)	Total Length (mm)	Weight (g)
791-9239	8900BP15	152THB	1.5	15.0	69.0	2
791-9247	8900BP2	152THB	2.0	17.5	74.0	2
791-9255	8900BP25	158THB	2.5	20.0	83.5	2
791-9263	8900BP3	169THB	3.0	22.0	93.5	6
791-9271	8900BP4	182THB	4.0	28.0	102.5	12
791-9280	8900BP5	212THB	5.0	32.0	123.5	24
791-9298	8900BP6	246THB	6.0	37.0	144.0	38
791-9301	8900BP8	325THB	8.0	43.0	166.0	80
791-9221	8900BP10	403THB	10.0	49.0	188.5	142

Set

อุปกรณ์เสริม ● ที่เก็บ

Order Unit: 1 Set

Order Code	Item No.	Price (per set)	Set Contents (mm)	Set Contents (piece)	Weight (g)
791-9310	8909BP	1,910THB	1.5, 2, 2.5, 3, 4, 5, 6, 8, 10	9	356

983

สินค้าบางรายการไม่สามารถนำเข้าได้ สินค้าบางรายการไม่สามารถใช้กับไฟที่ไทยได้ ราคาไม่รวมภาษีมูลค่าเพิ่ม

PB SWISS TOOLS

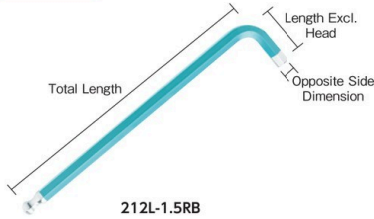

212L-1.5RB



212LH-RBCN (set)

Long Hexagonal Wrench with Ball

คุณสมบัติ ● ส่วนปลายผ่านการลบมุม สามารถสอดประแจเข้ารูสกรูได้ง่าย
ประเทศที่ผลิต ● สวิตเซอร์แลนด์

Order Unit: 1 Pcs

PB SWISS TOOLS

Order Code	Item No.	Price (per pcs)	Opposite Side Dimension (mm)	Length Excl. Head (mm)	Total Length (mm)	Weight (g)
754-2852	212L-1.5RB	530THB	1.5	14	80	2
754-2887	212L-2RB	530THB	2.0	16	90	3
754-2879	212L-2.5RB	530THB	2.5	18	110	5
754-2895	212L-3RB	530THB	3.0	20	125	9
754-2909	212L-4RB	530THB	4.0	22	150	18
754-2917	212L-5RB	656THB	5.0	25	165	31
754-2925	212L-6RB	776THB	6.0	28	185	50
754-2933	212L-8RB	1,043THB	8.0	32	200	98
754-2861	212L-10RB	1,291THB	10.0	36	220	168

Set อุปกรณ์เสริม ● ที่เก็บ

Order Unit: 1 Set

Order Code	Item No.	Price (per set)	Set Contents (mm)	Set Contents (piece)	Weight (g)
754-5681	212LH-RBCN	5,756THB	1.5, 2, 2.5, 3, 4, 5, 6, 8, 10	9	421

ANEX

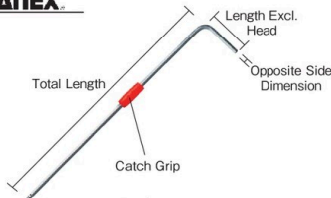

HB1-2



HB5009 (set)

Speed Handle Ball Point Wrench

คุณสมบัติ ● สอดพอดีสกรู หมุนได้ราบรื่น
● ประแจหัวบอลที่สามารถใช้ในมุมเอียงและหมุนได้ (มุมเอียงสูงสุดประมาณ 30 องศา)
ประเทศที่ผลิต ● ญี่ปุ่น

Order Unit: 1 Pcs

Kaneko Mfg Corporation

Order Code	Item No.	Price (per pcs)	Opposite Side Dimension (mm)	Length Excl. Head (mm)	Total Length (mm)	Weight (g)
351-5354	HB1-1.5	225THB	1.5	16	90	2
351-5362	HB1-2	225THB	2.0	17	100	3
351-5397	HB5-2.5	286THB	2.5	18	112	7
351-5401	HB5-3	302THB	3.0	20	127	10
351-5419	HB5-4	329THB	4.0	25	150	22
351-5427	HB5-5	360THB	5.0	28	165	35
351-5435	HB5-6	449THB	6.0	32	185	54
351-5443	HB5-8	550THB	8.0	36	200	102
351-5389	HB5-10	690THB	10.0	40	222	176

Set อุปกรณ์เสริม ● ที่เก็บ

Order Unit: 1 Set

Order Code	Item No.	Price (per set)	Set Contents (mm)	Set Contents (piece)	Weight (g)
351-5371	HB5009	2,931THB	1.5, 2, 2.5, 3, 4, 5, 6, 8, 10	9	431

WERA



073593

Multicolor Ball Point Hexagonal Wrench Set

คุณสมบัติ ● มี 9 สีช่วยให้จำแนกขนาดได้ง่าย
● เคลือบยาง จับถนัดมือ
วัสดุ ● เหล็กกล้าทำเครื่องมือชนิดพิเศษ
อุปกรณ์เสริม ● ที่เก็บ
ประเทศที่ผลิต ● สาธารณรัฐเช็ก

Order Unit: 1 Set

Order Code	Item No.	Price (per set)	Set Contents (mm)	Set Contents (piece)	Weight (g)
433-5384	073593	4,097THB	1.5, 2.0, 2.5, 3.0, 4.0, 5.0, 6.0, 8.0, 10.0	9	641

WISE

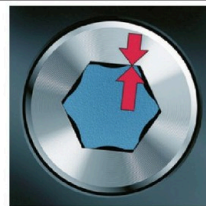

Surface contact structure "Hex-Plus"



SBR-1000L



NO2060 (handle only)

Wise Super Ball Wrench Set

คุณสมบัติ ● การหมุนให้แน่นกระชับสามารถทำได้โดยใช้แรงมือ
อุปกรณ์เสริม ● แม่แรงมือ SP (NO2060) ประเทศที่ผลิต ● ญี่ปุ่น

Order Unit: 1 Set

WISE

Order Code	Item No.	Price (per set)	Set Contents (mm)	Set Contents (piece)	Weight (g)
494-3562	SBR-1000L	3,206THB	1.5, 2, 2.5, 3, 4, 5, 6, 8, 10	9	610

Handle Only

คุณสมบัติ ● ด้วยการใช้ที่จับแบบรีเทิร์นแฮนด์จึงทำให้สามารถใช้หัวบอลในการขันเร็วและขันแน่นเพื่อจบงานต่อเนื่องกันได้

Order Unit: 1 Pcs

Order Code	Item No.	Price (per pcs)	Total Length (mm)	Weight (g)
494-3554	NO2060	926THB	240	260

รหัสสั่งซื้อ **สีน้ำเงิน** ... มีสินค้าสต็อกที่ประเทศอินโดนีเซียและประเทศไทย **สีแดง** ... มีสินค้าสต็อกที่ประเทศอินโดนีเซีย **สีเขียว** ... มีสินค้าสต็อกที่ประเทศไทย

Grip Screwdrivers
Screwdrivers with Plastic Handle
Stubby Screwdrivers
Screwdrivers with Wood Handle
Precision Screwdrivers
Electric Detection Screwdrivers
Interchangeable Screwdrivers
Ratchet Screwdrivers
Offset Ratchet Screwdrivers
Socket Screwdrivers

Impact Drivers (Manual Type)
Hexagon Driver
Hex Lobe Screwdrivers
Special-Purpose Screwdrivers
Ball-Point Hexagonal Wrenches
Hexagonal Wrenches
Hex Lobe Wrenches

985 Screwdrivers•Hexagonal Wrenches

- Grip Screwdrivers
- Screwdrivers with Plastic Handle
- Stubby Screwdrivers
- Screwdrivers with Wood Handle
- Precision Screwdrivers
- Electric Detection Screwdrivers
- Interchangeable Screwdrivers
- Ratchet Screwdrivers
- Offset Ratchet Screwdrivers
- Socket Screwdrivers
- Impact Drivers (Manual Type)
- Hexagon Driver
- Hex Lobe Screwdrivers
- Special-Purpose Screwdrivers
- Ball-Point Hexagonal Wrenches
- Hexagonal Wrenches
- Hex Lobe Wrenches

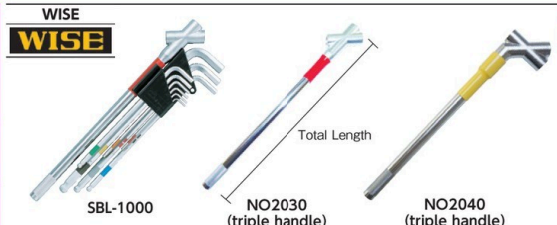

"Super Ball Wrench Set"

คุณสมบัติ ●รูปทรงหัวบอลตรงส่วนปลายสามารถทำให้ขันได้แน่นเต็มที่ โดยการไขมือจับเสริมแรงที่จากการประมาณผลในลึทธิปริมาตรพบว่ามีการกระจายแรงเครียด ทำให้แตกหักได้ยากและใช้งานได้สะดวก

อุปกรณ์เสริม ●ที่เก็บ ●เสริมแรงมือ ประเทศที่ผลิต ●ญี่ปุ่น

Order Unit: 1 Set

Order Code	Item No.	Price (per set)	Set Contents (mm)	Set Contents (piece)	Weight (g)
219-7952	SBL-1000	3,206THB	1.5, 2, 2.5, 3, 4, 5, 6, 8, 10	9	630

Handle คุณสมบัติ ●การขันแน่นเพื่อใช้งานสามารถทำได้โดยใช้หัวบอล

Order Unit: 1 Pcs

Order Code	Item No.	Price (per pcs)	Weight (g)
356-9225	NO2030	749THB	200
435-8520	NO2040	783THB	170



"Stick Ball Wrench Set"

คุณสมบัติ ●ออกแบบให้มีส่วนงอที่สั้นลงเพื่อให้สามารถสอดประแจเข้าในที่แคบได้

อุปกรณ์เสริม ●ที่เก็บ ●เสริมแรงมือ ประเทศที่ผลิต ●ญี่ปุ่น

Order Unit: 1 Set

Order Code	Item No.	Price (per set)	Set Contents (mm)	Set Contents (piece)	Weight (g)
212-2626	SBS-2000	3,064THB	1.5, 2, 2.5, 3, 4, 5, 6, 8, 10	9	420

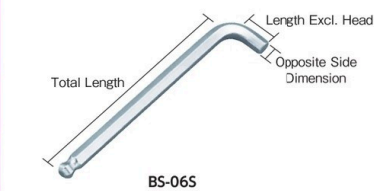

Ball Point L-type Wrench(short head type)

คุณสมบัติ ●ความยาวรวมถึงหัวสั้นกว่ารายการผลิตภัณฑ์เก่า สามารถทำงานในที่แคบในแนวสูงได้

วัสดุ ●เหล็กกล้าผสมพิเศษ

ประเทศที่ผลิต ●ญี่ปุ่น

Order Unit: 1 Pcs

Order Code	Item No.	Price (per pcs)	Opposite Side Dimension (mm)	Length Excl. Head (mm)	Total Length (mm)	Weight (g)
323-1283	BS-1.5S	220THB	1.5	4	51	1
323-1143	BS-02S	220THB	2.0	5	58	2
323-1305	BS-2.5S	219THB	2.5	6	65	3
323-1160	BS-03S	229THB	3.0	8	74	5
323-1186	BS-04S	236THB	4.0	9	78	10
323-1208	BS-05S	253THB	5.0	11	89	16
323-1224	BS-06S	319THB	6.0	13	101	27
323-1241	BS-08S	383THB	8.0	16	112	55
323-1267	BS-10S	527THB	10.0	18	128	98

Set อุปกรณ์เสริม ●ที่เก็บ

Order Unit: 1 Set

Order Code	Item No.	Price (per set)	Set Contents (mm)	Set Contents (piece)	Weight (g)
288-1586	BS900S	2,734THB	1.5, 2, 2.5, 3, 4, 5, 6, 8, 10	9	260

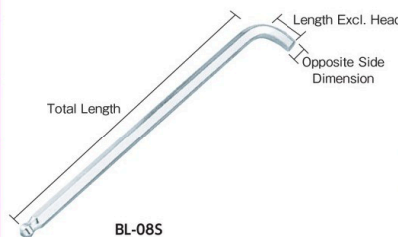

Long Ball Point L-type Wrench(short below head/long type)

คุณสมบัติ ●ความยาวรวมถึงหัวสั้นกว่ารายการผลิตภัณฑ์เก่า สามารถทำงานในที่แคบในแนวสูงได้

วัสดุ ●เหล็กกล้าผสมพิเศษ

ประเทศที่ผลิต ●ญี่ปุ่น

Order Unit: 1 Pcs

Order Code	Item No.	Price (per pcs)	Opposite Side Dimension (mm)	Length Excl. Head (mm)	Total Length (mm)	Weight (g)
323-4916	BL-1.5S	265THB	1.5	4	81	2
323-4843	BL-02S	265THB	2.0	5	96	3
323-4924	BL-2.5S	256THB	2.5	6	111	5
323-4851	BL-03S	265THB	3.0	8	127	8
323-4860	BL-04S	332THB	4.0	9	142	16
323-4878	BL-05S	345THB	5.0	11	160	28
323-4886	BL-06S	439THB	6.0	13	180	46
323-4894	BL-08S	546THB	8.0	16	198	91
323-4908	BL-10S	761THB	10.0	18	225	161

Set อุปกรณ์เสริม ●ที่เก็บ

Order Unit: 1 Set

Order Code	Item No.	Price (per set)	Set Contents (mm)	Set Contents (piece)	Weight (g)
288-1594	BL700S	2,244THB	1.5, 2, 2.5, 3, 4, 5, 6	7	120
288-1608	BL900S	3,444THB	1.5, 2, 2.5, 3, 4, 5, 6, 8, 10	9	470

985

สินค้าบางรายการไม่สามารถนำเข้าได้ สินค้าบางรายการไม่สามารถใช้กับไฟที่ไทยได้ ราคาไม่รวมภาษีมูลค่าเพิ่ม

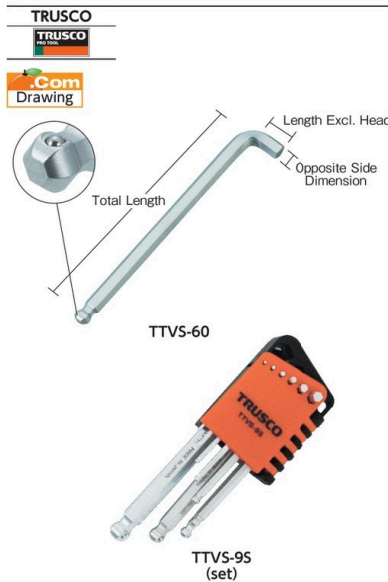

Ball Point Hexagonal Wrench (with catcher ball)

คุณสมบัติ • เพราะความยาวเนื้อไม่รวมส่วนหัวมีขนาดครึ่งหนึ่งของชนิดมาตรฐาน ทำให้สามารถใช้งานได้แม้ในพื้นที่แคบ
ประเทศที่ผลิต • ญี่ปุ่น

ข้อควรระวัง
• ผิดตรงข้ามมีเส้นผ่าศูนย์กลาง 1.5, 2, 2.5 มม. และไม่ได้ติดลูกบอล

Order Unit: 1 Pcs

Order Code	Item No.	Price (per pcs)	Opposite Side Dimension (mm)	Length Excl. Head (mm)	Total Length (mm)	Weight (g)
304-2782	TTVS-15	198THB	1.5	4.5	50	0.7
304-2791	TTVS-20	198THB	2.0	4.5	56	1.6
304-2804	TTVS-25	206THB	2.5	5.5	63	2.8
304-2812	TTVS-30	215THB	3.0	7.0	71	4.6
304-2821	TTVS-40	223THB	4.0	8.0	80	9.5
304-2839	TTVS-50	243THB	5.0	9.0	90	16.0
304-2847	TTVS-60	310THB	6.0	12.0	100	26.0
304-2855	TTVS-80	379THB	8.0	15.0	112	55.0
304-2863	TTVS-100	544THB	10.0	17.5	125	95.0

Set | อุปกรณ์เสริม • ที่เก็บ

Order Unit: 1 Set

Order Code	Item No.	Price (per set)	Set Contents (mm)	Set Contents (piece)	Weight (g)
302-2129	TTVS-9S	2,403THB	1.5, 2, 2.5, 3, 4, 5, 6, 8, 10	9	245

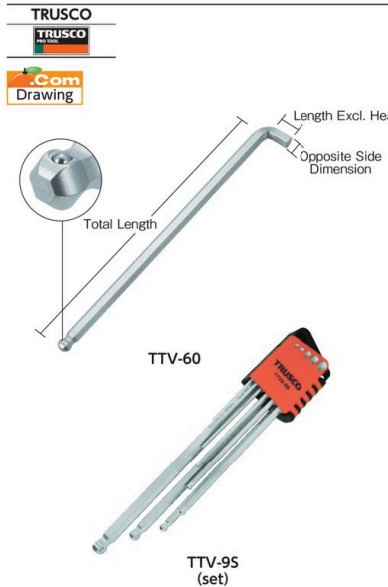

Long Ball Point Hexagonal Wrench (with catcher ball)

คุณสมบัติ • เพราะความยาวเนื้อไม่รวมส่วนหัวมีขนาดครึ่งหนึ่งของชนิดมาตรฐาน ทำให้สามารถใช้งานได้แม้ในพื้นที่แคบ
ประเทศที่ผลิต • ญี่ปุ่น

ข้อควรระวัง
• ผิดตรงข้ามมีเส้นผ่าศูนย์กลาง 1.5, 2, 2.5 มม. และไม่ได้ติดลูกบอล

Order Unit: 1 Pcs

Order Code	Item No.	Price (per pcs)	Opposite Side Dimension (mm)	Length Excl. Head (mm)	Total Length (mm)	Weight (g)
301-9012	TTV-15	215THB	1.5	4.5	90	1.3
301-9021	TTV-20	215THB	2.0	4.5	100	2.7
301-9039	TTV-25	222THB	2.5	5.5	112	5.0
301-9047	TTV-30	232THB	3.0	7.0	126	8.0
301-9055	TTV-40	246THB	4.0	8.0	142	16.0
301-9063	TTV-50	275THB	5.0	9.0	160	25.0
301-9071	TTV-60	352THB	6.0	12.0	180	48.0
301-9080	TTV-80	439THB	8.0	15.0	200	90.0
301-9098	TTV-100	629THB	10.0	17.5	224	160.0

Set | อุปกรณ์เสริม • ที่เก็บ

Order Unit: 1 Set

Order Code	Item No.	Price (per set)	Set Contents (mm)	Set Contents (piece)	Weight (g)
301-9101	TTV-9S	2,963THB	1.5, 2, 2.5, 3, 4, 5, 6, 8, 10	9	395

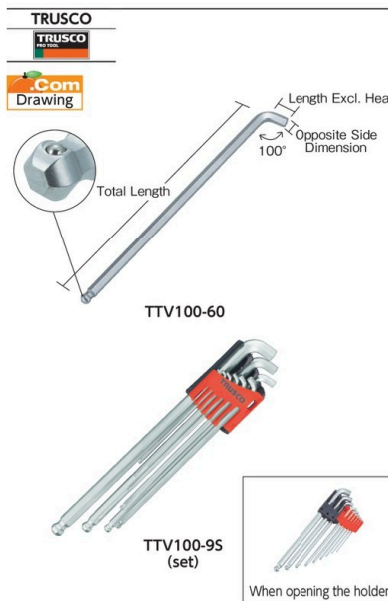

"Short Neck 100° Long Ball Point Hexagonal Wrench" (with catcher ball)

คุณสมบัติ • มุมโค้งถูกขยายออกจากแบบทั่วไป 100 องศาเพิ่มจากแบบเดิม 90 องศาซึ่งนี้จะไม่ถึงก้านล่างเมื่อใช้งานอยู่และมันยังช่วยให้ใช้งานง่ายขึ้นด้วย
ประเทศที่ผลิต • ญี่ปุ่น

ข้อควรระวัง
• ผิดตรงข้ามมีเส้นผ่าศูนย์กลาง 1.5, 2, 2.5 มม. และไม่ได้ติดลูกบอล

Order Unit: 1 Pcs

Order Code	Item No.	Price (per pcs)	Opposite Side Dimension (mm)	Length Excl. Head (mm)	Total Length (mm)	Weight (g)
330-4035	TTV100-15	223THB	1.5	4.5	90	1
330-4043	TTV100-20	223THB	2.0	4.5	100	3
330-4051	TTV100-25	232THB	2.5	5.5	112	5
330-4060	TTV100-30	257THB	3.0	7.0	126	8
330-4078	TTV100-40	270THB	4.0	8.0	142	16
330-4086	TTV100-50	302THB	5.0	9.0	160	25
330-4094	TTV100-60	379THB	6.0	12.0	180	48
330-4108	TTV100-80	474THB	8.0	15.0	200	90
330-4116	TTV100-100	653THB	10.0	17.5	224	160

Set | อุปกรณ์เสริม • ที่เก็บ

Order Unit: 1 Set

Order Code	Item No.	Price (per set)	Set Contents (mm)	Set Contents (piece)	Weight (g)
330-4027	TTV100-9S	3,114THB	1.5, 2, 2.5, 3, 4, 5, 6, 8, 10	9	395

รหัสสั่งซื้อ **สีน้ำเงิน** ... มีสินค้าสต็อกที่ประเทศอินโดนีเซียและประเทศไทย **สีแดง** ... มีสินค้าสต็อกที่ประเทศอินโดนีเซีย **สีเขียว** ... มีสินค้าสต็อกที่ประเทศไทย

- Grip Screwdrivers
- Screwdrivers with Plastic Handle
- Stubby Screwdrivers
- Screwdrivers with Wood Handle
- Precision Screwdrivers
- Electric Detection Screwdrivers
- Interchangeable Screwdrivers
- Ratchet Screwdrivers
- Offset Ratchet Screwdrivers
- Socket Screwdrivers
- Impact Drivers (Manual Type)
- Hexagon Driver
- Hex Lobe Screwdrivers
- Special-Purpose Screwdrivers
- Ball-Point Hexagonal Wrenches
- Hexagonal Wrenches
- Hex Lobe Wrenches

987 Screwdrivers・Hexagonal Wrenches

- Grip Screwdrivers
- Screwdrivers with Plastic Handle
- Stubby Screwdrivers
- Screwdrivers with Wood Handle
- Precision Screwdrivers
- Electric Detection Screwdrivers
- Interchangeable Screwdrivers
- Ratchet Screwdrivers
- Offset Ratchet Screwdrivers
- Socket Screwdrivers
- Impact Drivers (Manual Type)



Ball Point Hexagonal Wrench (short neck type)

คุณสมบัติ • ที่เก็บหมุนได้ ง่ายต่อการใส่และถอดประแจขนาดต่าง ๆ
 วัสดุ • โลหะนิกเกิล โครเมียม โมลิบดีนัม
 ประเทศที่ผลิต • ไต้หวัน

Order Unit: 1 Pcs

Order Code	Item No.	Price (per pcs)	Opposite Side Dimension (mm)	Length Excl. Head (mm)	Total Length (mm)	Weight (g)
389-6811	TBKS-15	72THB	1.5	6	45	1
389-6820	TBKS-20	93THB	2.0	7	50	2
389-6838	TBKS-25	99THB	2.5	8	56	3
389-6846	TBKS-30	110THB	3.0	9	63	4
389-6854	TBKS-40	118THB	4.0	11	70	9
389-6862	TBKS-50	132THB	5.0	12	80	15
389-6871	TBKS-60	166THB	6.0	14	90	25
389-6889	TBKS-80	200THB	8.0	16	100	49
389-6897	TBKS-100	286THB	10.0	19	112	87

Set | อุปกรณ์เสริม • ที่เก็บ

Order Unit: 1 Set

Order Code	Item No.	Price (per set)	Set Contents (mm)	Set Contents (piece)	Weight (g)
389-6901	TBKS-95	1,131THB	1.5, 2, 2.5, 3, 4, 5, 6, 8, 10	9	221

- Hexagon Driver
- Hex Lobe Screwdrivers
- Special-Purpose Screwdrivers
- Ball-Point Hexagonal Wrenches
- Hexagonal Wrenches
- Hex Lobe Wrenches



Ball Point Hexagonal Wrench (short neck, long type)

คุณสมบัติ • ที่เก็บหมุนได้ ง่ายต่อการใส่และถอดประแจขนาดต่าง ๆ
 วัสดุ • โลหะนิกเกิล โครเมียม โมลิบดีนัม
 ประเทศที่ผลิต • ไต้หวัน

Order Unit: 1 Pcs

Order Code	Item No.	Price (per pcs)	Opposite Side Dimension (mm)	Length Excl. Head (mm)	Total Length (mm)	Weight (g)
389-6919	TBKL-15	110THB	1.5	6	90	1.5
389-6927	TBKL-20	109THB	2.0	7	100	3.0
389-6935	TBKL-25	120THB	2.5	8	112	5.0
389-6943	TBKL-30	140THB	3.0	9	126	8.0
389-6951	TBKL-40	179THB	4.0	11	140	16.0
389-6960	TBKL-50	198THB	5.0	12	160	28.0
389-6978	TBKL-60	226THB	6.0	14	180	46.0
389-6986	TBKL-80	297THB	8.0	16	200	93.0
389-6994	TBKL-100	383THB	10.0	19	224	164.0

Set | อุปกรณ์เสริม • ที่เก็บ

Order Unit: 1 Set

Order Code	Item No.	Price (per set)	Set Contents (mm)	Set Contents (piece)	Weight (g)
389-7001	TBKL-95	1,431THB	1.5, 2, 2.5, 3, 4, 5, 6, 8, 10	9	395

- Hexagon Driver
- Hex Lobe Screwdrivers
- Special-Purpose Screwdrivers
- Ball-Point Hexagonal Wrenches
- Hexagonal Wrenches
- Hex Lobe Wrenches



Ball Point Hexagonal Wrench (long neck/long type)

คุณสมบัติ • เหมาะสำหรับการขันแน่นในจุดที่อยู่ลึก
 • ที่เก็บหมุนได้ ง่ายต่อการใส่และถอดประแจขนาดต่าง ๆ
 วัสดุ • โลหะนิกเกิล โครเมียม โมลิบดีนัม
 ประเทศที่ผลิต • ไต้หวัน

Order Unit: 1 Pcs

Order Code	Item No.	Price (per pcs)	Opposite Side Dimension (mm)	Length Excl. Head (mm)	Total Length (mm)	Weight (g)
415-8946	TBLL-15	132THB	1.5	28	90	2.0
415-8954	TBLL-20	130THB	2.0	32	100	4.0
415-8962	TBLL-25	143THB	2.5	36	112	7.0
415-8971	TBLL-30	168THB	3.0	40	126	10.0
415-8989	TBLL-40	195THB	4.0	50	140	21.0
415-8997	TBLL-50	233THB	5.0	56	160	36.0
415-9004	TBLL-60	267THB	6.0	64	180	58.5
415-9012	TBLL-80	319THB	8.0	72	200	116.5
415-9021	TBLL-100	410THB	10.0	80	224	203.0

Set | อุปกรณ์เสริม • ที่เก็บ

Order Unit: 1 Set

Order Code	Item No.	Price (per set)	Set Contents (mm)	Set Contents (piece)	Weight (g)
415-9039	TBLL-95	1,684THB	1.5, 2, 2.5, 3, 4, 5, 6, 8, 10	9	484

987

สินค้าบางรายการไม่สามารถนำเข้าได้ สินค้าบางรายการไม่สามารถใช้กับไฟที่ไทยได้ ราคาไม่รวมภาษีมูลค่าเพิ่ม



HBS900S (set)



HBL900S (set)

L-type Hollow Wrench Ball Point "Stubby Short" (short head type)

อุปกรณ์เสริม • ที่เก็บ
ประเทศที่ผลิต • ญี่ปุ่น

Order Unit: 1 Set

Order Code	Item No.	Price (per set)	Set Contents (mm)	Set Contents (piece)	Weight (g)
325-8653	HBS700S	1,866THB	1.5, 2, 2.5, 3, 4, 5, 6	7	64
325-8661	HBS800S	2,251THB	1.5, 2, 2.5, 3, 4, 5, 6, 8	8	116
294-4421	HBS900S	2,747THB	1.5, 2, 2.5, 3, 4, 5, 6, 8, 10	9	208

L-type Hollow Wrench Ball Point "Stubby Long" (short head type)

อุปกรณ์เสริม • ที่เก็บ
ประเทศที่ผลิต • ญี่ปุ่น

Order Unit: 1 Set

Order Code	Item No.	Price (per set)	Set Contents (mm)	Set Contents (piece)	Weight (g)
325-8637	HBL700S	2,344THB	1.5, 2, 2.5, 3, 4, 5, 6	7	114
325-8645	HBL800S	2,906THB	1.5, 2, 2.5, 3, 4, 5, 6, 8	8	208
288-1357	HBL900S	3,693THB	1.5, 2, 2.5, 3, 4, 5, 6, 8, 10	9	372



TSSB-60



TSSB-95 (set)

Stainless Steel Ball Point Hexagonal Wrench

คุณสมบัติ • ประแจรูปตัว L แบบมีหัวบอลเหล็กกล้าไร้สนิม ยอดเยี่ยมในเรื่องความทนทานต่อการกัดกร่อน ทนทานต่อสารเคมี และถูกสุขลักษณะ
วัสดุ • เหล็กกล้าไร้สนิม (SUS420)
ประเทศที่ผลิต • ไต้หวัน

Order Unit: 1 Pcs

Order Code	Item No.	Price (per pcs)	Opposite Side Dimension (mm)	Length Excl. Head (mm)	Total Length (mm)	Weight (g)
445-6491	TSSB-15	196THB	1.5	14	77	3.0
445-6505	TSSB-20	196THB	2.0	16	83	3.5
445-6513	TSSB-25	198THB	2.5	18	90	5.8
445-6521	TSSB-30	198THB	3.0	20	98	11.0
445-6530	TSSB-40	188THB	4.0	25	106	20.0
445-6548	TSSB-50	215THB	5.0	28	118	32.0
445-6556	TSSB-60	273THB	6.0	32	137	49.0
445-6564	TSSB-80	383THB	8.0	36	156	112.0
445-6483	TSSB-100	494THB	10.0	40	170	181.0

Set

Order Unit: 1 Set

Order Code	Item No.	Price (per set)	Set Contents (mm)	Set Contents (piece)	Weight (g)
445-6572	TSSB-95	1,663THB	1.5, 2, 2.5, 3, 4, 5, 6, 8, 10	9	448

ข้อควรระวัง

• ส่วนของหัวบอลจะบางลงเรื่อยๆ กรุณาตรวจระดับความหนาของหัวบอลเป็นระยะๆ อุปกรณ์เหล็กกล้าไร้สนิมนั้นไม่ต้านทานต่อแรงดึงของแม่เหล็ก



TSSBL-40



TSSBL-95 (set)

Stainless Steel Ball Point Hexagonal Wrench (long type)

คุณสมบัติ • ประแจรูปตัว L แบบมีหัวบอลเหล็กกล้าไร้สนิม ยอดเยี่ยมในเรื่องความทนทานต่อการกัดกร่อน ทนทานต่อสารเคมี และถูกสุขลักษณะ
วัสดุ • เหล็กกล้าไร้สนิม (SUS420)
ประเทศที่ผลิต • ไต้หวัน

Order Unit: 1 Pcs

Order Code	Item No.	Price (per pcs)	Opposite Side Dimension (mm)	Length Excl. Head (mm)	Total Length (mm)	Weight (g)
445-6599	TSSBL-15	215THB	1.5	14	90	3.5
445-6602	TSSBL-20	233THB	2.0	16	100	4.0
445-6611	TSSBL-25	237THB	2.5	18	112	7.0
445-6629	TSSBL-30	237THB	3.0	20	126	14.0
445-6637	TSSBL-40	265THB	4.0	25	140	25.0
445-6645	TSSBL-50	313THB	5.0	28	160	41.0
445-6653	TSSBL-60	403THB	6.0	32	180	62.0
445-6661	TSSBL-80	513THB	8.0	36	200	139.0
445-6581	TSSBL-100	706THB	10.0	40	224	228.0

Set

Order Unit: 1 Set

Order Code	Item No.	Price (per set)	Set Contents (mm)	Set Contents (piece)	Weight (g)
445-6670	TSSBL-95	2,116THB	1.5, 2, 2.5, 3, 4, 5, 6, 8, 10	9	551

ข้อควรระวัง

• ส่วนของหัวบอลจะบางลงเรื่อยๆ กรุณาตรวจระดับความหนาของหัวบอลเป็นระยะๆ อุปกรณ์เหล็กกล้าไร้สนิมนั้นไม่ต้านทานต่อแรงดึงของแม่เหล็ก

รหัสสั่งซื้อ **สีน้ำเงิน** ... มีสินค้าสต็อกที่ประเทศอินโดนีเซียและประเทศไทย **สีแดง** ... มีสินค้าสต็อกที่ประเทศอินโดนีเซีย **สีเขียว** ... มีสินค้าสต็อกที่ประเทศไทย

989 Screwdrivers•Hexagonal Wrenches

- Grip Screwdrivers
- Screwdrivers with Plastic Handle
- Stubby Screwdrivers
- Screwdrivers with Wood Handle
- Precision Screwdrivers
- Electric Detection Screwdrivers
- Interchangeable Screwdrivers
- Ratchet Screwdrivers
- Offset Ratchet Screwdrivers
- Socket Screwdrivers
- Impact Drivers (Manual Type)
- Hexagon Driver
- Hex Lobe Screwdrivers
- Special-Purpose Screwdrivers
- Ball-Point Hexagonal Wrenches
- Hexagonal Wrenches
- Hex Lobe Wrenches

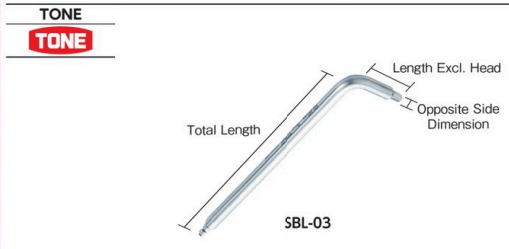

SUS Long Ball Point L-type Wrench

คุณสมบัติ •เหมาะสำหรับกรับขันหรือคลายสกรูหัวกลมหกเหลี่ยม
•แบบหัวบอลสามารถใช้งานในมุมเอียงได้
วัสดุ •เหล็กกล้าไร้สนิม
ประเทศที่ผลิต •ญี่ปุ่น

Order Code	Item No.	Price (per pcs)	Opposite Side Dimension (mm)	Length Excl. Head (mm)	Total Length (mm)	Weight (g)
389-3812	SBL-2.5	713THB	2.5	18	84	20
389-3758	SBL-03	756THB	3.0	20	95	20
389-3766	SBL-04	780THB	4.0	23	107	25
389-3774	SBL-05	844THB	5.0	28	120	35
389-3782	SBL-06	1,133THB	6.0	32	135	65
389-3791	SBL-08	1,553THB	8.0	36	150	155
389-3804	SBL-10	1,894THB	10.0	40	170	180



Stainless Steel Hexagonal Wrench Set®

คุณสมบัติ •มีคุณสมบัติทนทานต่อการกัดกร่อนและการเสียดสียอดเยี่ยม เหมาะสำหรับการใช้งานในอุตสาหกรรมเรือ อาหาร การประมง การแพทย์ สารเคมี เครื่องจักรการเกษตร กีฬาทางน้ำ และอื่นๆ
วัสดุ •เหล็กกล้าไร้สนิม (เทียบเท่า SUS440A)
ประเทศที่ผลิต •ญี่ปุ่น

Order Code	Item No.	Price (per set)	Set Contents (mm)	Set Contents (piece)	Weight (g)
401-2852	VS-S6	3,783THB	2.5, 3, 4, 5, 6, 8	6	309
401-2844	VS-7C	5,431THB	2.5, 3, 4, 5, 6, 8, 10	7	552

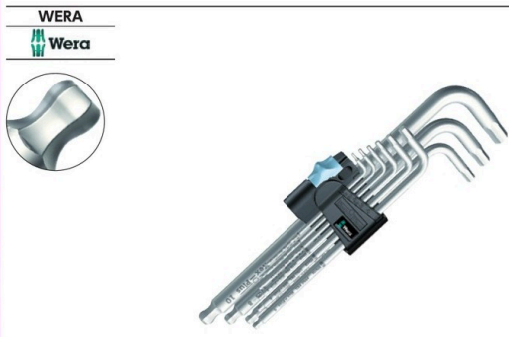

Stainless Steel Ball Point Hexagonal Wrench Set

คุณสมบัติ •ประสิทธิภาพการทำงานสูงยิ่งขึ้นด้วยอัตราแรงบิดสูง
อุปกรณ์เสริม •ที่เก็บ
ประเทศที่ผลิต •สาธารณรัฐเช็ก

Order Code	Item No.	Price (per set)	Set Contents (mm)	Set Contents (piece)	Weight (g)
438-7163	022720	3,783THB	1.5, 2, 2.5, 3, 4, 5, 6, 8, 10	9	400



Hexagonal Spanner Set (extra long)

คุณสมบัติ •หัวเรียว® มีคุณสมบัติทนทานต่อการเสียดสีและมีความทนทานที่ดัดขึ้น สามารถใช้ในการขันขันตอสุดท้าย อีกทั้งยังมีแรงบิดมากกว่าหัวบอลทั่วไป 10 ถึง 20% มีประสิทธิภาพสูงเป็นพิเศษเมื่อใช้ในแนวเอียง (0 ถึง 20°)
อุปกรณ์เสริม •ที่เก็บ
ประเทศที่ผลิต •ญี่ปุ่น

Order Code	Item No.	Price (per set)	Set Contents (inch)	Set Contents (piece)	Weight (g)
360-5485	TEL-S9ZD	3,741THB	1/16, 5/64, 3/32, 1/8, 5/32, 3/16, 1/4, 5/16, 3/8	9	430



Hexagonal Spanner Ball Point (semi-long)

วัสดุ •ประแจ: เหล็กกล้าอัลลอยชนิดพิเศษ, SNCM+V (ผ่านการรมดำ)
ประเทศที่ผลิต •ญี่ปุ่น

Order Code	Item No.	Price (per pcs)	Opposite Side Dimension (inch)	Length Excl. Head (mm)	Total Length (mm)	Weight (g)
401-2143	016-0.05INCH	120THB	0.05	14	75	1.0
401-2178	016-1/16INCH	150THB	1/16	15	79	1.5
401-2321	016-5/64INCH	150THB	5/64	17	84	2.5
401-2267	016-3/32INCH	150THB	3/32	17	92	4.0
401-2364	016-7/64INCH	158THB	7/64	19	97	6.0
401-2224	016-1/8INCH	158THB	1/8	20	102	8.0
401-2381	016-9/64INCH	190THB	9/64	23	104	11.0
401-2313	016-5/32INCH	190THB	5/32	25	108	14.0
401-2259	016-3/16INCH	205THB	3/16	28	118	22.0
401-2356	016-7/32INCH	229THB	7/32	30	125	32.0
401-2194	016-1/4INCH	256THB	1/4	32	135	44.5
401-2305	016-5/16INCH	327THB	5/16	36	152	79.0
401-2275	016-3/8INCH	420THB	3/8	40	170	127.5

Set อุปกรณ์เสริม •ที่เก็บ

Order Code	Item No.	Price (per set)	Set Contents (inch)	Set Contents (piece)	Weight (g)
401-2186	016-13ZD	2,173THB	0.05, 1/16, 5/64, 3/32, 7/64, 1/8, 9/64, 5/32, 3/16, 7/32, 1/4, 5/16, 3/8	13	426



Ball Point Hexagonal Wrench

คุณสมบัติ ● สามารถใช้งานได้โดยเอียงประมาณ 25° โดยส่วนหัวบอล สามารถขันโบลท์แบบชั่วคราวได้รวดเร็ว และ
 ปรับปรุงการใช้งานให้สะดวกสบายขึ้น
 วัสดุ ● เหล็กกล้าโครเมียมวานาเดียม
 ประเทศที่ผลิต ● ไต้หวัน

Order Unit: 1 Pcs

Order Code	Item No.	Price (per pcs)	Opposite Side Dimension (inch)	Length Excl. Head (mm)	Total Length (mm)	Weight (g)
445-5274	TBRI-0.05	42THB	0.05	12	72	0.97
445-5282	TBRI-1/16	49THB	1/16	14	77	1.60
445-5371	TBRI-5/64	53THB	5/64	15	82	2.60
445-5339	TBRI-3/32	53THB	3/32	17	88	4.10
445-5398	TBRI-7/64	52THB	7/64	18	92	5.89
445-5312	TBRI-1/8	56THB	1/8	19	96	8.00
445-5401	TBRI-9/64	62THB	9/64	20	101	10.60
445-5363	TBRI-5/32	68THB	5/32	21	105	13.70
445-5321	TBRI-3/16	70THB	3/16	24	114	21.60
445-5380	TBRI-7/32	80THB	7/32	26	124	31.90
445-5304	TBRI-1/4	89THB	1/4	28	135	45.50
445-5355	TBRI-5/16	106THB	5/16	32	151	79.80
445-5347	TBRI-3/8	136THB	3/8	35	170	128.60

Set

Order Unit: 1 Set

Order Code	Item No.	Price (per set)	Set Contents (inch)	Set Contents (piece)	Weight (g)
445-5410	TBRI-9S	756THB	5/64, 3/32, 1/8, 5/32, 3/16, 7/32, 1/4, 5/16, 3/8	9	351
445-5291	TBRI-13S	967THB	0.05, 1/16, 5/64, 3/32, 7/64, 1/8, 9/64, 5/32, 3/16, 7/32, 1/4, 5/16, 3/8	13	390

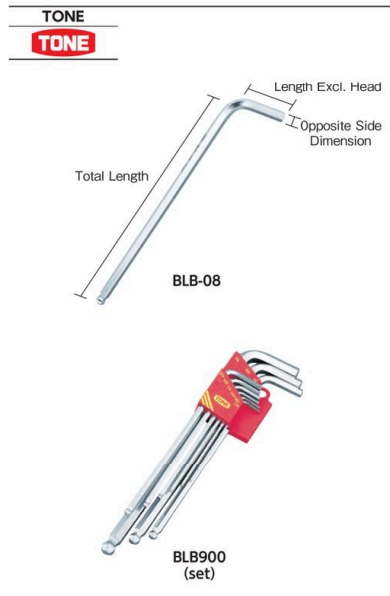

Long Ball Point L-type Wrench Set

คุณสมบัติ ● ประแจตัว L หน่อยนิ้ว
 วัสดุ ● เหล็กกล้าผสมพิเศษ
 ประเทศที่ผลิต ● ญี่ปุ่น

Order Unit: 1 Pcs

Order Code	Item No.	Price (per pcs)	Opposite Side Dimension (inch)	Length Excl. Head (mm)	Total Length (mm)	Weight (g)
323-4932	BLB-02	265THB	1/16	14	90	2
323-5025	BLB-2.5	265THB	5/64	16	100	3
323-4941	BLB-03	279THB	3/32	18	112	4
323-4959	BLB-04	289THB	1/8	20	126	10
323-4967	BLB-05	269THB	5/32	25	140	17
323-4975	BLB-06	347THB	3/16	28	160	29
323-4983	BLB-07	375THB	7/32	30	170	44
323-4991	BLB-08	454THB	1/4	32	180	56
323-5009	BLB-10	577THB	5/16	36	200	99
323-5017	BLB-12	869THB	3/8	40	224	160

Set

Order Unit: 1 Set

Order Code	Item No.	Price (per set)	Set Contents (inch)	Set Contents (piece)	Weight (g)
323-5033	BLB900	3,263THB	1/16, 5/64, 3/32, 1/8, 5/32, 3/16, 1/4, 5/16, 3/8	9	400



Short Head Ball Point L-type Wrench Set

คุณสมบัติ ● การทำงานส่วนหัวบอลช่วยให้หมุนได้อย่างรวดเร็วสำหรับงานที่ต้องทำเป็นแนวเฉียงและงานขันแน่นชั่วคราว

อุปกรณ์เสริม ● ที่เก็บ
 ประเทศที่ผลิต ● ญี่ปุ่น

Order Unit: 1 Set

Order Code	Item No.	Price (per set)	Set Contents (inch)	Set Contents (piece)	Weight (g)
323-1577	BSB900S	3,209THB	1/16, 5/64, 3/32, 1/8, 5/32, 3/16, 1/4, 5/16, 3/8	9	300



Long Ball Point L-type Wrench Set

คุณสมบัติ ● การทำงานส่วนหัวบอลช่วยให้หมุนได้อย่างรวดเร็วสำหรับงานที่ต้องทำเป็นแนวเฉียงและงานขันแน่นชั่วคราว

อุปกรณ์เสริม ● ที่เก็บ
 ประเทศที่ผลิต ● ญี่ปุ่น

Order Unit: 1 Set

Order Code	Item No.	Price (per set)	Set Contents (inch)	Set Contents (piece)	Weight (g)
369-7983	BPLB800	2,280THB	3/32, 1/8, 5/32, 3/16, 7/32, 1/4, 5/16, 3/8	8	300

รหัสสั่งซื้อ **สีน้ำเงิน** ... มีสินค้าสต็อกที่ประเทศอินโดนีเซียและประเทศไทย **สีแดง** ... มีสินค้าสต็อกที่ประเทศอินโดนีเซีย **สีเขียว** ... มีสินค้าสต็อกที่ประเทศไทย

Grip Screwdrivers
 Screwdrivers with Plastic Handle
 Stubby Screwdrivers
 Screwdrivers with Wood Handle
 Precision Screwdrivers
 Electric Detection Screwdrivers
 Interchangeable Screwdrivers
 Ratchet Screwdrivers
 Offset Ratchet Screwdrivers
 Socket Screwdrivers
 Impact Drivers (Manual Type)
 Hexagon Driver
 Hex Lobe Screwdrivers
 Special-Purpose Screwdrivers
 Ball-Point Hexagonal Wrenches
 Hexagonal Wrenches
 Hex Lobe Wrenches

991 Screwdrivers•Hexagonal Wrenches

Grip Screwdrivers
Screwdrivers with Plastic Handle
Stubby Screwdrivers
Screwdrivers with Wood Handle
Precision Screwdrivers
Electric Detection Screwdrivers
Interchangeable Screwdrivers
Ratchet Screwdrivers
Offset Ratchet Screwdrivers
Socket Screwdrivers
Impact Drivers (Manual Type)
Hexagon Driver
Hex Lobe Screwdrivers
Special-Purpose Screwdrivers
Ball-Point Hexagonal Wrenches
Hexagonal Wrenches
Hex Lobe Wrenches



"Ball Point L-wrench Set"

คุณสมบัติ
● กระบวนการ ProGuard™: ป้องกันการกัดกร่อนได้ 5 เท่าของกระบวนการมาตรฐานแบบดั้งเดิม
● สามารถบิดหรือตกรูได้มุมสูงสุด 25 องศา
● เหล็กกล้าโครเมียมวานาเดียม
● สกรูหรืออเมริกา

Order Code	Item No.	Price (per set)	Set Contents (inch)	Set Contents (piece)	Weight (g)
125-3981	BLX7	1,133THB	5/64, 3/32, 7/64, 1/8, 9/64, 5/32, 3/16	7	96
125-3999	BLX12	2,124THB	0.050, 1/16, 5/64, 3/32, 7/64, 1/8, 9/64, 5/32, 3/16, 7/32, 1/4, 5/16	12	260

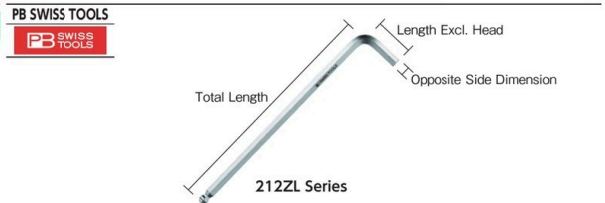

Long Hexagonal Wrench with Ball

คุณสมบัติ
● มีการลบมุมเล็กน้อยเพื่อให้สามารถสอดประแจหกเหลี่ยมเข้ารูสกรูได้ง่ายที่สุด
● เหล็กกล้าโครเมียมวานาเดียม

Order Code	Item No.	Price (per pcs)	Opposite Side Dimension (inch)	Length Excl. Head (mm)	Total Length (mm)	Weight (g)
448-1828	212ZL-1/20	596THB	1/20	12	70	1
448-1861	212ZL-3/32	593THB	3/32	17	97	4
448-1925	212ZL-7/64	593THB	7/64	18	105	7
448-1844	212ZL-1/8	593THB	1/8	19	115	8
448-1933	212ZL-9/64	601THB	9/64	20	125	13
448-1895	212ZL-5/32	596THB	5/32	22	132	16
448-1852	212ZL-3/16	663THB	3/16	24	145	25
448-1917	212ZL-7/32	790THB	7/32	26	162	38
448-1836	212ZL-1/4	933THB	1/4	29	180	55
448-1887	212ZL-5/16	1,181THB	5/16	32	200	95
448-1879	212ZL-3/8	1,513THB	3/8	35	220	150

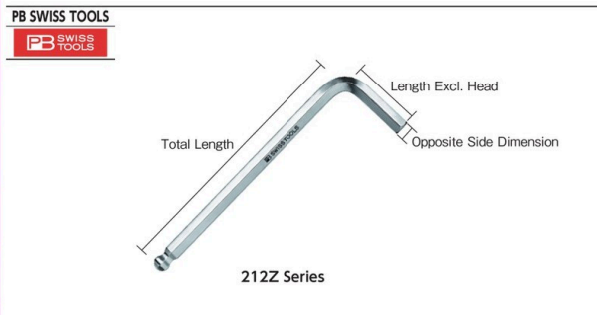

Hexagonal Wrench with Ball

คุณสมบัติ
● ขอบเหล็กโครเมียม ทนทานต่อสนิมและสีย่ายการใช้งานยาวนาน
● มีการลบมุมเล็กน้อยเพื่อให้สามารถสอดประแจหกเหลี่ยมเข้ารูสกรูได้ง่ายที่สุด
● เหล็กกล้าโครเมียมวานาเดียม

Order Code	Item No.	Price (per pcs)	Opposite Side Dimension (inch)	Length Excl. Head (mm)	Total Length (mm)	Weight (g)
448-1747	212Z-7/32	593THB	7/32	26	93	20
448-1674	212Z-1/4	663THB	1/4	29	102	30
448-1712	212Z-5/16	799THB	5/16	32	112	52



"L-type Hollow Wrench" Ball Point Stubby Short Set

คุณสมบัติ
● เพราะหัวสั้นทำให้ใช้งานในพื้นที่แคบได้ง่าย
● ส่วนหัวบอลมีความแม่นยำในการเจาะสูง โดยทำมุมเอียงสูงสุดได้ถึง 30°
● เหล็กกล้าผสมโครเมียม โมลิบดีนัม วานาเดียม และนิกเกิล

Order Code	Item No.	Price (per set)	Set Contents (inch)	Set Contents (piece)	Weight (g)
411-4451	HBS900BS	2,730THB	1/16, 5/64, 3/32, 1/8, 5/32, 3/16, 1/4, 5/16, 3/8	9	74



Ball Point Hexagonal Wrench Set

คุณสมบัติ
● ใช้งานได้ง่ายขึ้นเนื่องจากประแจหกเหลี่ยมและตัวจับสามารถหยุดได้ตั้ง 90 องศา
● ใช้งานได้โดยดึงขนาดที่ต้องการออกมา คล้ายๆกับมีดพก

Order Code	Item No.	Price (per set)	Set Contents (mm)	Qty Per Set (pcs)	Weight (g)
366-8975	TNB7S	396THB	1.5, 2, 2.5, 3, 4, 5, 6	7	128



"Folding Hollow Wrench Set"

คุณสมบัติ
● ประแจแอลแบบชุดขนาดกะทัดรัด ประกอบด้วยเครื่องมือที่ใช้งานง่าย 6 ชิ้น

Order Code	Item No.	Price (per set)	Set Contents (mm)	Qty Per Set (pcs)	Weight (g)
274-1211	HW100MB	1,306THB	2.5, 3, 4, 5, 6, 8	6	218

991

สินค้าบางรายการไม่สามารถนำเข้าได้ สินค้าบางรายการไม่สามารถใช้กับไฟที่ไทยได้ ราคาไม่รวมภาษีมูลค่าเพิ่ม

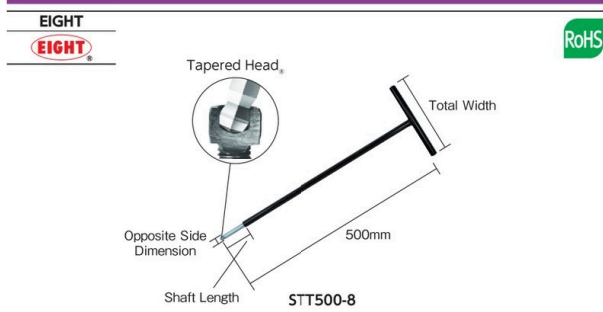

T-type Hexagonal Spanner (long type)

คุณสมบัติ • แรงบิดมากกว่าหัวบอลทั่วไป 10 ถึง 20% มีประสิทธิภาพสูงเป็นพิเศษเมื่อใช้ในแนวเอียง (0 ถึง 20°)
ประเทศที่ผลิต • ญี่ปุ่น

Order Unit: 1 Pcs EIGHT TOOL Co.Ltd.

Order Code	Item No.	Price (per pcs)	Opposite Side Dimension (mm)	Shaft Length (mm)	Total Length (mm)	Total Width (mm)	Weight (g)
360-5256	STT500-3	1,333THB	3	25	500	80	222.5
360-5264	STT500-4	1,370THB	4	35	500	100	228.0
360-5272	STT500-5	1,441THB	5	50	500	120	362.0
360-5281	STT500-6	1,841THB	6	50	500	160	551.0
360-5299	STT500-8	2,341THB	8	60	500	180	771.5

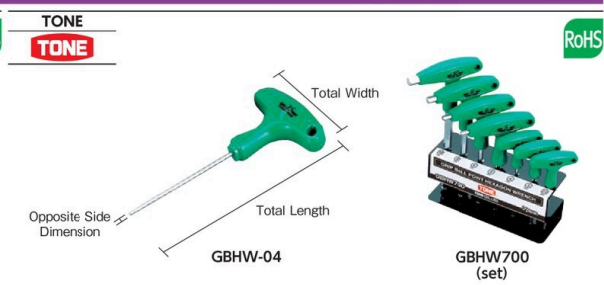
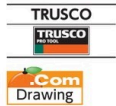

Grip Ball Point Hexagonal Wrench

คุณสมบัติ • ตามจับป้องกันการลื่นหลุดมือ
ประเทศที่ผลิต • ญี่ปุ่น

Order Unit: 1 Pcs TONE CO. LTD.

Order Code	Item No.	Price (per pcs)	Opposite Side Dimension (mm)	Total Length (mm)	Total Width (mm)	Weight (g)
369-8271	GBHW-03	199THB	3.0	134	64	25
369-8289	GBHW-04	202THB	4.0	140	64	35

Set อุปกรณ์เสริม • ขาตั้ง

Order Unit: 1 Set

Order Code	Item No.	Price (per set)	Set Contents (mm)	Set Contents (piece)	Weight (kg)
369-8343	GBHW700	2,720THB	2.5, 3, 4, 5, 6, 8, 10	7	0.91

Set อุปกรณ์เสริม • ขาตั้ง

Order Unit: 1 Set

Order Code	Item No.	Price (per set)	Set Contents (mm)	Set Contents (piece)	Weight (g)
342-9725	TSBR-85	1,647THB	2, 2.5, 3, 4, 5, 6, 8, 10	8	947

T-handle Ball Point Hexagonal Wrench

คุณสมบัติ • สามารถถนัดเอียงจากตำแหน่งหัวบอลได้มุมประมาณ 25°
ประเทศที่ผลิต • ไต้หวัน

Order Unit: 1 Pcs TRUSCO NAKAYAMA CORPORATION

Order Code	Item No.	Price (per pcs)	Opposite Side Dimension (mm)	Total Length (mm)	Total Width (mm)	Weight (g)
342-9644	TSBR-20	123THB	2.0	150	86	23
342-9652	TSBR-25	130THB	2.5	150	86	26
342-9661	TSBR-30	140THB	3.0	150	86	29
342-9679	TSBR-40	158THB	4.0	190	105	52
342-9687	TSBR-50	178THB	5.0	190	105	64
342-9695	TSBR-60	199THB	6.0	230	130	110
342-9709	TSBR-80	257THB	8.0	230	130	147
342-9717	TSBR-100	277THB	10.0	230	130	206

Hexagonal Wrench Set Stand

Order Unit: 1 Pcs

Order Code	Item No.	Price (per pcs)	Applicable	Weight (g)
389-7010	TSRS-8	267THB	TSRR-8S, TSBR-8S	281

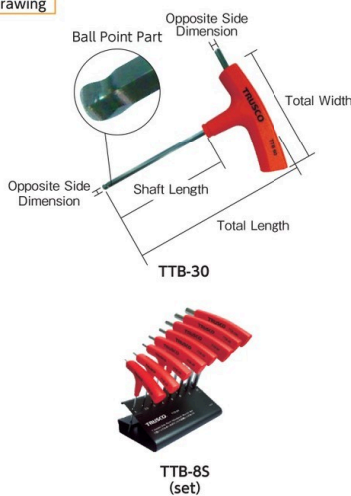
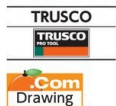

T-type Ball Point Hexagonal Wrench

คุณสมบัติ • ไขควงตัว T แบบชั้นแน่น 2 จุด
วัสดุ • เหล็กกล้าโครเมียมวานาเดียม
ประเทศที่ผลิต • ไต้หวัน

Order Unit: 1 Pcs TRUSCO NAKAYAMA CORPORATION

Order Code	Item No.	Price (per pcs)	Opposite Side Dimension (mm)	Shaft Length (mm)	Total Length (mm)	Total Width (mm)	Weight (g)
279-4659	TTB-20	216THB	2.0	85	131	80	24
279-4667	TTB-25	193THB	2.5	95	141	80	26
279-4675	TTB-30	203THB	3.0	107	153	80	30
279-4683	TTB-40	219THB	4.0	113	165	92	53
279-4691	TTB-50	250THB	5.0	124	176	92	65
279-4705	TTB-60	287THB	6.0	127	187	119	106
279-4713	TTB-80	399THB	8.0	137	197	119	151
279-4721	TTB-100	433THB	10.0	147	207	119	213

Set อุปกรณ์เสริม • ขาตั้ง

Order Unit: 1 Set

Order Code	Item No.	Price (per set)	Set Contents (mm)	Set Contents (piece)	Weight (g)
445-6688	TTB-8S	2,027THB	2, 2.5, 3, 4, 5, 6, 8, 10	8	1025

รหัสสั่งซื้อ **สีน้ำเงิน** ... มีสินค้าสต็อกที่ประเทศอินโดนีเซียและประเทศไทย **สีแดง** ... มีสินค้าสต็อกที่ประเทศอินโดนีเซีย **สีเขียว** ... มีสินค้าสต็อกที่ประเทศไทย

Grip Screwdrivers
Screwdrivers with Plastic Handle
Stubby Screwdrivers
Screwdrivers with Wood Handle
Precision Screwdrivers
Electric Detection Screwdrivers
Interchangeable Screwdrivers
Ratchet Screwdrivers
Offset Ratchet Screwdrivers
Socket Screwdrivers
Impact Drivers (Manual Type)
Hexagon Driver
Hex Lobe Screwdrivers
Special-Purpose Screwdrivers
Ball-Point Hexagonal Wrenches
Hexagonal Wrenches
Hex Lobe Wrenches

993 Screwdrivers•Hexagonal Wrenches

- Grip Screwdrivers
- Screwdrivers with Plastic Handle
- Stubby Screwdrivers
- Screwdrivers with Wood Handle
- Precision Screwdrivers
- Electric Detection Screwdrivers
- Interchangeable Screwdrivers
- Ratchet Screwdrivers
- Offset Ratchet Screwdrivers
- Socket Screwdrivers
- Impact Drivers (Manual Type)
- Hexagon Driver
- Hex Lobe Screwdrivers
- Special-Purpose Screwdrivers
- Ball-Point Hexagonal Wrenches
- Hexagonal Wrenches
- Hex Lobe Wrenches

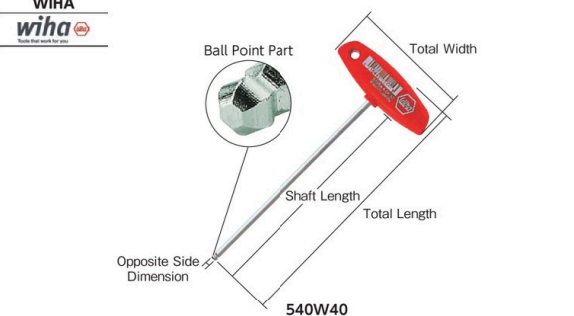
WIHA

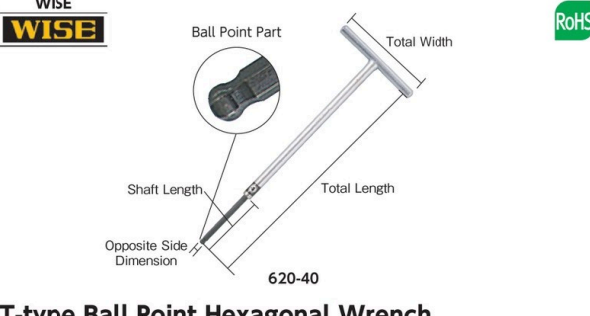
 Diagram of a WIHA 540W40 screwdriver showing dimensions: Ball Point Part, Total Width, Shaft Length, Total Length, Opposite Side Dimension.

WISE

 Diagram of a WISE 620-40 screwdriver showing dimensions: Ball Point Part, Total Width, Shaft Length, Total Length, Opposite Side Dimension.

T-type Ball Point Hexagonal Wrench

คุณสมบัติ • สามารถเอียงได้ถึงประมาณ 25° ในมุมเดียว ทำให้สามารถทำงานในจุดแคบที่ยากจะเข้าถึงได้
 • มีรูปร่างที่มือจับได้พอดีกับค้ำมือตัว T ช่วยให้ใช้งานได้เต็มแรงบิด

ประเทศที่ผลิต • เยอรมนี

Order Unit: 1 Pcs

Order Code	Item No.	Price (per pcs)	Opposite Side Dimension (mm)	Shaft Length (mm)	Total Length (mm)	Total Width (mm)	Weight (g)
492-2638	540W40	453THB	4	150	176	80	37

Wiha Werkzeuge GmbH

T-type Ball Point Hexagonal Wrench

คุณสมบัติ • หัวบอลแตกหักยาก เนื่องจากกรรมวิธีกระจายความเค้น สามารถขันได้ ด้วยแรงบิดสูง

ประเทศที่ผลิต • ญี่ปุ่น

Order Unit: 1 Pcs

Order Code	Item No.	Price (per pcs)	Opposite Side Dimension (mm)	Shaft Length (mm)	Total Length (mm)	Total Width (mm)	Weight (g)
212-2383	620-25	262THB	2.5	44	170	60	50
212-2391	620-30	260THB	3.0	48	190	70	70
212-2405	620-40	346THB	4.0	53	205	80	100
212-2413	620-50	439THB	5.0	60	240	100	150
212-2421	620-60	504THB	6.0	70	270	120	210
212-2430	620-80	650THB	8.0	80	330	150	380

WISE

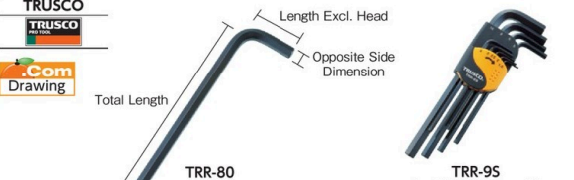
TRUSCO

 Diagram of TRUSCO hexagonal wrench set showing dimensions: Length Excl. Head, Opposite Side Dimension, Total Length.

Hexagonal Wrench
 คุณสมบัติ • เหล็กกล้าคุณภาพสูง และผ่านการบวมการหลอมด้วยความร้อนคุณภาพดีเยี่ยม ทำให้ความทนทานระดับ HRC 50 ถึง 58
 วัสดุ • เหล็กกล้าโครเมียมวานาเดียม

Order Unit: 1 Pcs

Order Code	Item No.	Price (per pcs)	Opposite Side Dimension (mm)	Length Excl. Head (mm)	Total Length (mm)	Weight (g)
389-6013	TRR-15	30THB	1.5	14	77	1.4
389-6021	TRR-20	32THB	2.0	16	83	2.7
389-6030	TRR-25	40THB	2.5	18	90	4.6
389-6048	TRR-30	40THB	3.0	20	98	7.3
389-6056	TRR-40	45THB	4.0	25	106	14.3
389-6064	TRR-45	56THB	4.5	26	112	19.0
389-6072	TRR-50	55THB	5.0	28	118	25.0
389-6081	TRR-55	62THB	5.5	30	128	33.0
389-6099	TRR-60	66THB	6.0	32	137	42.0
389-6102	TRR-70	80THB	7.0	34	147	61.0

TRUSCO NAKAYAMA CORPORATION

Order Unit: 1 Pcs

Order Code	Item No.	Price (per pcs)	Opposite Side Dimension (mm)	Length Excl. Head (mm)	Total Length (mm)	Weight (g)
389-6111	TRR-80	90THB	8.0	36	156	84.9
389-6129	TRR-100	128THB	10.0	40	170	145.0
389-6137	TRR-120	226THB	12.0	45	207	251.0
389-6145	TRR-140	317THB	14.0	56	230	385.0
389-6153	TRR-170	459THB	17.0	63	250	623.0
389-6161	TRR-190	676THB	19.0	70	280	877.0
389-6170	TRR-220	1,276THB	22.0	80	330	1377.0
389-6188	TRR-240	1,496THB	24.0	90	370	1837.0
389-6196	TRR-270	2,269THB	27.0	100	420	1784.0
818-3244	TRR-320	3,780THB	32.0	125	500	4396.0
818-3245	TRR-360	5,441THB	36.0	140	580	6458.0

Set อุปกรณ์เสริม • ที่เก็บ

Order Unit: 1 Set

Order Code	Item No.	Price (per set)	Set Contents (mm)	Set Contents (piece)	Weight (g)
366-9327	TRR-95	630THB	1.5, 2, 2.5, 3, 4, 5, 6, 8, 10	9	385
366-9319	TRR-125	766THB	1.5, 2, 2.5, 3, 4, 4.5, 5, 5.5, 6, 7, 8, 10	12	501

Set (pouch type) อุปกรณ์เสริม • ถุง

Order Unit: 1 Set

Order Code	Item No.	Price (per set)	Set Contents (mm)	Set Contents (piece)	Weight (g)
488-9738	TRR-165	2,509THB	1.5, 2, 2.5, 3, 4, 4.5, 5, 5.5, 6, 7, 8, 10, 12, 14, 17, 19	16	3000

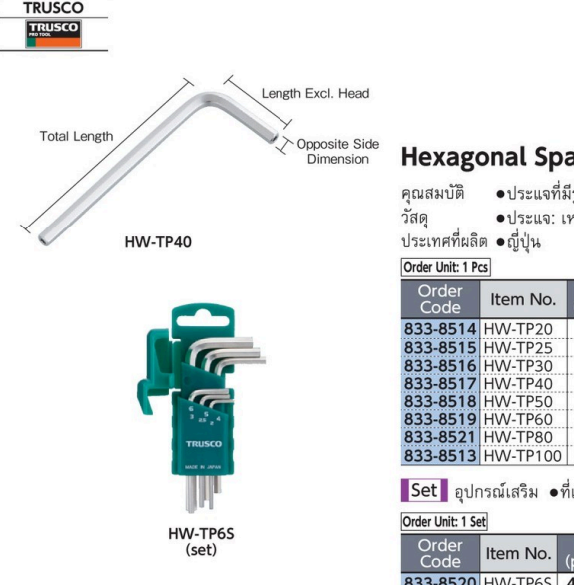
TRUSCO

 Diagram of TRUSCO HW-TP40 hexagonal spanner showing dimensions: Total Length, Length Excl. Head, Opposite Side Dimension.

Hexagonal Spanner (with holes on both sides)
 คุณสมบัติ • ประแจที่มีรู 2 ช่องที่สามารถเข้ากันได้พอดีกับน็อตสกรู
 วัสดุ • ประแจ: เหล็กกล้าอัลลอยชนิดพิเศษ, SNCM+V พิเศษ (ชุบนิเกิล)
 ประเทศที่ผลิต • ญี่ปุ่น

Order Unit: 1 Pcs

Order Code	Item No.	Price (per pcs)	Opposite Side Dimension (mm)	Length Excl. Head (mm)	Total Length (mm)	Weight (g)
833-8514	HW-TP20	69THB	2.0	12	58	2.0
833-8515	HW-TP25	69THB	2.5	15	60	3.0
833-8516	HW-TP30	69THB	3.0	20	65	5.0
833-8517	HW-TP40	69THB	4.0	25	72	10.5
833-8518	HW-TP50	89THB	5.0	28	80	18.0
833-8519	HW-TP60	120THB	6.0	32	90	29.0
833-8521	HW-TP80	169THB	8.0	36	100	57.5
833-8513	HW-TP100	267THB	10.0	40	112	102.0

TRUSCO NAKAYAMA CORPORATION

Set อุปกรณ์เสริม • ที่เก็บ

Order Unit: 1 Set

Order Code	Item No.	Price (per set)	Set Contents (mm)	Set Contents (piece)	Weight (g)
833-8520	HW-TP6S	496THB	2, 2.5, 3, 4, 5, 6	6	92.5

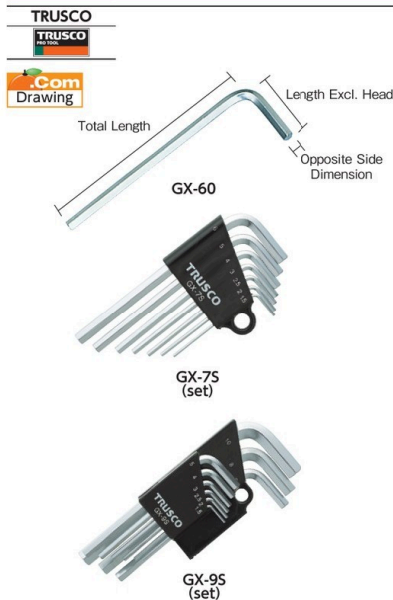

Hexagonal Wrench

วัสดุ ● เหล็กกล้าโครเมียมวานาเดียม
ประเทศที่ผลิต ● ญี่ปุ่น

Order Unit: 1 Pcs

Order Code	Item No.	Price (per pcs)	Opposite Side Dimension (mm)	Length Excl. Head (mm)	Total Length (mm)	Weight (g)
125-3697	GX-15	55THB	1.5	14	50	1.0
125-3701	GX-20	55THB	2.0	16	56	1.8
125-3735	GX-25	62THB	2.5	18	63	3.2
125-3743	GX-30	62THB	3.0	20	71	5.4
125-3751	GX-40	66THB	4.0	22	80	10.0
125-3760	GX-50	82THB	5.0	25	90	18.0
125-3778	GX-60	116THB	6.0	28	100	30.0
125-3786	GX-80	165THB	8.0	32	112	62.0
125-3794	GX-100	257THB	10.0	36	125	110.0
125-3808	GX-120	420THB	12.0	40	140	176.0
125-3816	GX-140	574THB	14.0	45	160	280.0

Set | อุปกรณ์เสริม ● ที่เก็บ

Order Unit: 1 Set

Order Code	Item No.	Price (per set)	Set Contents (mm)	Set Contents (piece)	Weight (g)
125-3361	GX-75	587THB	1.5, 2, 2.5, 3, 4, 5, 6	7	100
125-3379	GX-85	726THB	1.5, 2, 2.5, 3, 4, 5, 6, 8	8	140
125-3387	GX-95	977THB	1.5, 2, 2.5, 3, 4, 5, 6, 8, 10	9	290



Hexagonal Wrench (long type)

วัสดุ ● เหล็กกล้าโครเมียมวานาเดียม
ประเทศที่ผลิต ● ญี่ปุ่น

Order Unit: 1 Pcs

Order Code	Item No.	Price (per pcs)	Opposite Side Dimension (mm)	Length Excl. Head (mm)	Total Length (mm)	Weight (g)
125-4006	GXL-15	69THB	1.5	14	90	1.4
125-4014	GXL-20	69THB	2.0	16	100	3.0
125-4022	GXL-25	79THB	2.5	18	112	5.2
125-4031	GXL-30	89THB	3.0	20	126	8.8
125-4049	GXL-40	116THB	4.0	23	142	16.0
125-4057	GXL-50	158THB	5.0	28	160	30.0
125-4065	GXL-60	243THB	6.0	32	180	50.0
125-4073	GXL-80	317THB	8.0	36	200	100.0
125-4081	GXL-100	464THB	10.0	40	224	178.0
125-4090	GXL-120	636THB	12.0	45	250	290.0
125-4103	GXL-140	857THB	14.0	56	280	448.0
488-5830	GXL-170	1,311THB	17.0	63	320	754.0
488-5848	GXL-190	1,809THB	19.0	70	360	1055.0

Set | อุปกรณ์เสริม ● ที่เก็บ

Order Unit: 1 Set

Order Code	Item No.	Price (per set)	Set Contents (mm)	Set Contents (piece)	Weight (g)
125-3956	GXL-75	817THB	1.5, 2, 2.5, 3, 4, 5, 6	7	150
125-3964	GXL-85	1,210THB	1.5, 2, 2.5, 3, 4, 5, 6, 8	8	252
125-3972	GXL-95	1,613THB	1.5, 2, 2.5, 3, 4, 5, 6, 8, 10	9	450

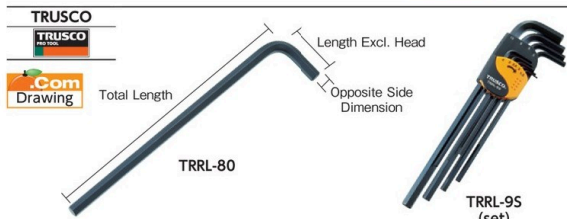

Hexagonal Wrench (long type)

คุณสมบัติ ● เหล็กกล้าคุณภาพสูง และผ่านกระบวนการหลอมด้วยความร้อนคุณภาพดีเยี่ยม ทำให้มีความทนทานระดับ HRC 50 ถึง 58

วัสดุ ● เหล็กกล้าโครเมียมวานาเดียม
ประเทศที่ผลิต ● ไต้หวัน

Order Unit: 1 Pcs

Order Code	Item No.	Price (per pcs)	Opposite Side Dimension (mm)	Length Excl. Head (mm)	Total Length (mm)	Weight (g)
389-6366	TRRL-15	40THB	1.5	14	90	1.6
389-6374	TRRL-20	40THB	2.0	16	100	3.2
389-6382	TRRL-25	42THB	2.5	18	112	5.6
389-6391	TRRL-30	56THB	3.0	20	126	9.0
389-6404	TRRL-40	55THB	4.0	25	140	18.0
389-6412	TRRL-45	62THB	4.5	26	150	24.0
389-6421	TRRL-50	65THB	5.0	28	160	32.0
389-6439	TRRL-55	75THB	5.5	30	170	41.0
389-6447	TRRL-60	79THB	6.0	32	180	52.0

Order Unit: 1 Pcs

Order Code	Item No.	Price (per pcs)	Opposite Side Dimension (mm)	Length Excl. Head (mm)	Total Length (mm)	Weight (g)
389-6455	TRRL-70	96THB	7.0	34	190	75
389-6463	TRRL-80	112THB	8.0	36	200	104
389-6471	TRRL-100	179THB	10.0	40	224	182
389-6480	TRRL-120	273THB	12.0	45	250	293
389-6498	TRRL-140	343THB	14.0	56	280	452
389-6501	TRRL-170	609THB	17.0	63	316	754
389-6510	TRRL-190	844THB	19.0	70	360	1073
818-3247	TRRL-220	1,450THB	22.0	80	400	1512
818-3248	TRRL-240	1,843THB	24.0	90	448	2132
818-3249	TRRL-270	2,570THB	27.0	100	500	2994
818-3250	TRRL-320	5,441THB	32.0	125	630	5301
818-3251	TRRL-360	7,557THB	36.0	140	710	7614

Set | อุปกรณ์เสริม ● ที่เก็บ

Order Unit: 1 Set

Order Code	Item No.	Price (per set)	Set Contents (mm)	Set Contents (piece)	Weight (g)
366-9343	TRRL-95	731THB	1.5, 2, 2.5, 3, 4, 5, 6, 8, 10	9	422
366-9335	TRRL-125	940THB	1.5, 2, 2.5, 3, 4, 4.5, 5.5, 6, 7, 8, 10	12	610

รหัสสั่งซื้อ **สีน้ำเงิน** ... มีสินค้าสต็อกที่ประเทศอินโดนีเซียและประเทศไทย **สีแดง** ... มีสินค้าสต็อกที่ประเทศอินโดนีเซีย **สีเขียว** ... มีสินค้าสต็อกที่ประเทศไทย

- Grip Screwdrivers
- Screwdrivers with Plastic Handle
- Stubby Screwdrivers
- Screwdrivers with Wood Handle
- Precision Screwdrivers
- Electric Detection Screwdrivers
- Interchangeable Screwdrivers
- Ratchet Screwdrivers
- Offset Ratchet Screwdrivers
- Socket Screwdrivers
- Impact Drivers (Manual Type)
- Hexagon Driver
- Hex Lobe Screwdrivers
- Special-Purpose Screwdrivers
- Ball-Point Hexagonal Wrenches
- Hexagonal Wrenches
- Hex Lobe Wrenches

995 Screwdrivers•Hexagonal Wrenches

Grip Screwdrivers
Screwdrivers with Plastic Handle
Stubby Screwdrivers
Screwdrivers with Wood Handle
Precision Screwdrivers
Electric Detection Screwdrivers
Interchangeable Screwdrivers



TRRI20S



GHM8-2512

Hexagonal Wrench Set

วัสดุ • เหล็กกล้าโครเมียมความแข็งแรงสูง
ประเทศที่ผลิต • ไต้หวัน

Order Unit: 1 Set TRUSCO NAKAYAMA CORPORATION

Order Code	Item No.	Price (per set)	Set Contents	Weight (g)
818-3246	TRRI20S	1,210THB	1.5, 2, 2.5, 3, 4, 5, 6, 7, 8, 10, 1/16, 5/64, 3/32, 1/8, 5/32, 3/16, 7/32, 1/4, 5/16, 3/8	985

Hexagonal Wrench (short type)

คุณสมบัติ • การใส่เข้ากับลูกบิดกนกทำได้ง่ายเพราะทั้งสองด้านเป็นแชมเฟอร์
• สำหรับขนาด 8 มม. ข้างต้น มือจะไม่มีการปนเปื้อนเนื่องจากใช้วิธีการเคลือบด้วยวิธีการกำจัดประจุบวก

Order Unit: 1 Set TRUSCO NAKAYAMA CORPORATION

Order Code	Item No.	Price (per set)	Set Contents (mm)	Q'ty Per Set (pcs)	Weight (g)
125-2771	GHM8-2512	307THB	2.5, 3, 4, 5, 6, 8, 10, 12	8	420

Ratchet Screwdrivers
Offset Ratchet Screwdrivers
Socket Screwdrivers
Impact Drivers (Manual Type)
Hexagon Driver
Hex Lobe Screwdrivers
Special-Purpose Screwdrivers
Ball-Point Hexagonal Wrenches

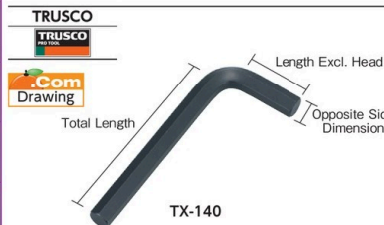

TX-140

Hexagonal Wrench (short type)

คุณสมบัติ • การใส่เข้ากับลูกบิดกนกทำได้ง่ายเพราะทั้งสองด้านเป็นแชมเฟอร์
• สำหรับขนาด 8 มม. ข้างต้น มือจะไม่มีการปนเปื้อนเนื่องจากใช้วิธีการเคลือบด้วยวิธีการกำจัดประจุบวก

10 Pieces

Order Unit: 1 Pack TRUSCO NAKAYAMA CORPORATION

Order Code	Item No.	Price (per pack)	Opposite Side Dimension (mm)	Length Excl. Head (mm)	Total Length (mm)	Q'ty Per Pack (pcs)	Weight (kg)
328-9702	TX-15-10	198THB	1.5	14	45	10	0.08
328-9711	TX-20-10	182THB	2.0	16	50	10	0.18
328-9729	TX-25-10	198THB	2.5	18	56	10	0.30
328-9737	TX-30-10	182THB	3.0	20	63	10	0.50
328-9745	TX-40-10	226THB	4.0	23	72	10	1.00
328-9753	TX-50-10	280THB	5.0	28	80	10	1.80
328-9761	TX-60-10	353THB	6.0	32	90	10	2.80
328-9770	TX-80-10	527THB	8.0	36	100	10	6.00
328-9788	TX-100-10	799THB	10.0	40	112	10	10.50
328-9796	TX-120-10	1,216THB	12.0	45	125	10	17.00

1 Piece

Order Unit: 1 Pcs

Order Code	Item No.	Price (per pcs)	Opposite Side Dimension (mm)	Length Excl. Head (mm)	Total Length (mm)	Weight (kg)
328-9630	TX-140	182THB	14	56	140	0.266
328-9648	TX-170	275THB	17	63	160	0.446
328-9656	TX-190	509THB	19	70	180	0.624
328-9664	TX-210	871THB	21	80	200	0.866
328-9672	TX-220	1,013THB	22	80	200	0.950
328-9681	TX-240	1,191THB	24	90	224	1.253
328-9699	TX-270	1,684THB	27	100	250	1.764
488-5856	TX-320	2,529THB	32	125	315	3.120
488-5864	TX-360	3,369THB	36	140	355	4.400
488-5872	TX-410	5,893THB	41	160	400	6.280
488-5881	TX-460	7,573THB	46	180	440	8.200
488-5899	TX-500	10,076THB	50	200	480	9.860

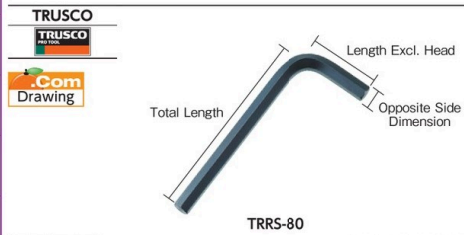

TRRS-80



TRRSM-7S (set)

Mini Hexagonal Wrench

คุณสมบัติ • ผิวสำเร็จเป็นออกไซด์สีดำ
วัสดุ • เหล็กกล้าโครเมียมความแข็งแรงสูง
ประเทศที่ผลิต • ไต้หวัน

Order Unit: 1 Pcs TRUSCO NAKAYAMA CORPORATION

Order Code	Item No.	Price (per pcs)	Opposite Side Dimension (mm)	Length Excl. Head (mm)	Total Length (mm)	Weight (g)
445-6157	TRRS-0.71	20THB	0.71	8	35	0.14
445-6165	TRRS-0.89	20THB	0.89	10	38	0.27
445-6173	TRRS-1.27	20THB	1.27	12	41	0.62
389-5645	TRRS-15	22THB	1.50	14	45	0.91
389-5653	TRRS-20	26THB	2.00	16	50	1.82
389-5661	TRRS-25	28THB	2.50	18	56	3.19
389-5670	TRRS-30	28THB	3.00	20	63	5.15
389-5688	TRRS-40	30THB	4.00	25	70	10.40
389-5696	TRRS-45	35THB	4.50	26	75	14.00
389-5700	TRRS-50	38THB	5.00	28	80	18.00
389-5718	TRRS-55	40THB	5.50	30	85	24.00
389-5726	TRRS-60	48THB	6.00	32	90	30.00

Order Unit: 1 Pcs

Order Code	Item No.	Price (per pcs)	Opposite Side Dimension (mm)	Length Excl. Head (mm)	Total Length (mm)	Weight (g)
389-5734	TRRS-70	52THB	7.0	34	95	44
389-5742	TRRS-80	59THB	8.0	36	100	61
389-5751	TRRS-100	75THB	10.0	40	112	105
389-5769	TRRS-120	133THB	12.0	45	125	170
389-5777	TRRS-140	169THB	14.0	56	140	265
389-5785	TRRS-170	260THB	17.0	63	160	442
389-5793	TRRS-190	439THB	19.0	70	180	631
389-5807	TRRS-220	796THB	22.0	80	200	948
389-5815	TRRS-240	947THB	24.0	90	224	1265
389-5823	TRRS-270	1,421THB	27.0	100	250	1784
818-3252	TRRS-320	2,269THB	32.0	125	315	5301
818-3253	TRRS-360	3,024THB	36.0	140	355	7614

Set อุปกรณ์เสริม • ที่เก็บ

Order Unit: 1 Set

Order Code	Item No.	Price (per set)	Set Contents (mm)	Set Contents (piece)	Weight (g)
445-6181	TRRSM-7S	128THB	0.89, 1.27, 1.5, 2.0, 2.5, 3.0, 4.0	7	28
366-9360	TRRS-9S	433THB	1.5, 2, 2.5, 3, 4, 5, 6, 8, 10	9	292
366-9351	TRRS-12S	533THB	1.5, 2, 2.5, 3, 4, 4.5, 5, 5.5, 6, 7, 8, 10	12	374

995

สินค้าบางรายการไม่สามารถนำเข้าได้ สินค้าบางรายการไม่สามารถใช้กับไฟฟ้ไทยได้ ราคาไม่รวมภาษีมูลค่าเพิ่ม

TRUSCO
Com Drawing

Length Excl. Head
Opposite Side Dimension
Total Length

TTXS-60

TTXS-95 (set)

When Deployed

"Torsion Multi-function Short Wrench" (both end bending type)

คุณสมบัติ ●ปลายทั้งสองของประแจหนึ่ง ซึ่งทำให้สามารถใช้ได้ในมุมสูง 30 องศา
วัสดุ ●เหล็กกล้าโครเมียมวานาเดียม
ประเทศที่ผลิต ●ญี่ปุ่น

Order Unit: 1 Pcs

Order Code	Item No.	Price (per pcs)	Opposite Side Dimension (mm)	Length Excl. Head (mm)	Total Length (mm)	Weight (g)
304-2693	TTXS-15	175THB	1.5	4.5	50	0.8
304-2707	TTXS-20	175THB	2.0	4.5	56	1.7
304-2715	TTXS-25	182THB	2.5	5.5	63	3.0
304-2723	TTXS-30	178THB	3.0	7.0	71	5.0
304-2731	TTXS-40	220THB	4.0	8.0	80	10.0
304-2740	TTXS-50	260THB	5.0	9.0	90	18.0
304-2758	TTXS-60	290THB	6.0	12.0	100	30.0
304-2766	TTXS-80	376THB	8.0	15.0	112	62.0
304-2774	TTXS-100	593THB	10.0	17.5	125	105.0

Set อุปกรณ์เสริม ●ที่เก็บ

Order Unit: 1 Set

Order Code	Item No.	Price (per set)	Set Contents (mm)	Set Contents (piece)	Weight (g)
301-9004	TTXS-9S	2,313THB	1.5, 2, 2.5, 3, 4, 5, 6, 8, 10	9	265

TRUSCO
Com Drawing

Length Excl. Head
Opposite Side Dimension
Total Length

TTX-60

TTX-95 (set)

When Deployed

"Torsion Hexagonal Wrench" (both ends bending type)

คุณสมบัติ ●เพราะหัวมีขนาดที่สั้นลง ทำให้สามารถสอดหรือดึงประแจได้ง่ายขึ้นในบริเวณที่มีพื้นที่น้อยด้านของโบลท์
วัสดุ ●เหล็กกล้าโครเมียมวานาเดียม
ประเทศที่ผลิต ●ญี่ปุ่น

Order Unit: 1 Pcs

Order Code	Item No.	Price (per pcs)	Opposite Side Dimension (mm)	Length Excl. Head (mm)	Total Length (mm)	Weight (g)
250-4821	TTX-15	209THB	1.5	4.5	90	1.5
250-4839	TTX-20	192THB	2.0	4.5	100	2.5
250-4847	TTX-25	212THB	2.5	5.5	112	5.0
250-4855	TTX-30	199THB	3.0	7.0	126	8.0
250-4863	TTX-40	226THB	4.0	8.0	142	17.0
250-4871	TTX-50	270THB	5.0	9.0	160	30.0
250-4880	TTX-60	319THB	6.0	12.0	180	57.0
250-4898	TTX-80	433THB	8.0	15.0	200	100.0
250-4901	TTX-100	709THB	10.0	17.5	224	183.0

Set อุปกรณ์เสริม ●ที่เก็บ

Order Unit: 1 Set

Order Code	Item No.	Price (per set)	Set Contents (mm)	Set Contents (piece)	Weight (g)
250-4812	TTX-9S	2,376THB	1.5, 2, 2.5, 3, 4, 5, 6, 8, 10	9	400

ASAHI TOOLS

Length Excl. Head
Opposite Side Dimension
Total Length

AY0250

Long Hexagonal Wrench

คุณสมบัติ ●แบบยาว สามารถใช้ได้ในที่ลึก
วัสดุ ●เหล็กกล้าผสมแข็งแรงเป็นพิเศษ
●กรรมวิธีของผิวสำเร็จ: ชุบโครมหนัก
ประเทศที่ผลิต ●ญี่ปุ่น

Order Unit: 1 Pcs

Order Code	Item No.	Price (per pcs)	Opposite Side Dimension (mm)	Length Excl. Head (mm)	Total Length (mm)	Weight (g)
396-0919	AY0150	99THB	1.5	14	90	1.4
396-0927	AY0200	99THB	2.0	16	100	3.0
396-0935	AY0250	106THB	2.5	18	112	5.2

SUPER TOOL

Length Excl. Head
Opposite Side Dimension
Total Length

HKS9S

Hexagonal Wrench Set

คุณสมบัติ ●ผลิตกันที่คุณภาพสูง มีแรงบิดและความเหนียวสูง มีความทนทานดีเยี่ยม
พร้อมคุณสมบัติทนทานต่อการสึกหรอและการกัดกร่อน
วัสดุ ●เหล็กกล้าผสมพิเศษ
●กรรมวิธีของผิวสำเร็จ: ชุบโครมผิวด้าน

Order Unit: 1 Set

Order Code	Item No.	Price (per set)	Set Contents (mm)	Set Contents (piece)	Weight (g)
384-9007	HKS9S	783THB	1.5, 2, 2.5, 3, 4, 5, 6, 8, 10	9	292

รหัสสั่งซื้อ **สีน้ำเงิน** ... มีสินค้าสต็อกที่ประเทศอินโดนีเซียและประเทศไทย **สีแดง** ... มีสินค้าสต็อกที่ประเทศอินโดนีเซีย **สีเขียว** ... มีสินค้าสต็อกที่ประเทศไทย

Grip Screwdrivers

Screwdrivers with Plastic Handle

Stubby Screwdrivers

Screwdrivers with Wood Handle

Precision Screwdrivers

Electric Detection Screwdrivers

Interchangeable Screwdrivers

Ratchet Screwdrivers

Offset Ratchet Screwdrivers

Socket Screwdrivers

Impact Drivers (Manual Type)

Hexagon Driver

Hex Lobe Screwdrivers

Special-Purpose Screwdrivers

Ball-Point Hexagonal Wrenches

Hexagonal Wrenches

Hex Lobe Wrenches

997 Screwdrivers•Hexagonal Wrenches

- Grip Screwdrivers
- Screwdrivers with Plastic Handle
- Stubby Screwdrivers
- Screwdrivers with Wood Handle
- Precision Screwdrivers
- Electric Detection Screwdrivers
- Interchangeable Screwdrivers
- Ratchet Screwdrivers
- Offset Ratchet Screwdrivers
- Socket Screwdrivers

TRUSCO

Com Drawing

TX-15

TX-9S (set)

When Deployed

Hexagonal Wrench

คุณสมบัติ ●เมื่อเทียบกับผลิตภัณฑ์ชนิดเดียวกัน มีแรงบิดสูง ทนทาน และทนต่อการสึกหรอได้โดดเด่น
วัสดุ ●เหล็กกล้าโครเมียมไม่ติดมัน SNCM/V (1.5 ถึง 10 มม.) เหล็กกล้าโครเมียมวานาเดียม CR-V (12 ถึง 14 มม.)

ประเทศที่ผลิต ●ไต้หวัน

Order Unit: 1 Pcs

TRUSCO NAKAYAMA CORPORATION

Order Code	Item No.	Price (per pcs)	Opposite Side Dimension (mm)	Length Excl. Head (mm)	Total Length (mm)	Weight (g)
445-3654	TXX-15	58THB	1.5	14	77	1.4
445-3662	TXX-20	62THB	2.0	16	83	2.7
445-3671	TXX-25	69THB	2.5	18	90	4.7
445-3689	TXX-30	76THB	3.0	20	98	7.3
445-3697	TXX-40	83THB	4.0	25	106	15.0
445-3701	TXX-50	96THB	5.0	28	118	25.0
445-3719	TXX-60	106THB	6.0	32	137	42.0
445-3727	TXX-80	145THB	8.0	36	156	85.0
445-3735	TXX-100	232THB	10.0	40	170	146.0
445-3743	TXX-120	473THB	12.0	45	207	250.0
445-3751	TXX-140	609THB	14.0	56	230	386.0

Set | อุปกรณ์เสริม ●ที่เก็บ

Order Unit: 1 Set

Order Code	Item No.	Price (per set)	Set Contents (mm)	Set Contents (piece)	Weight (g)
279-4802	TX-9S	797THB	1.5, 2, 2.5, 3, 4, 5, 6, 8, 10	9	367

- Impact Drivers (Manual Type)
- Hexagon Driver
- Hex Lobe Screwdrivers
- Special-Purpose Screwdrivers
- Ball-Point Hexagonal Wrenches
- Hexagonal Wrenches
- Hex Lobe Wrenches

ASAHI TOOLS

GOOD DESIGN

AYK0600

AYK5910 (set)

Long Hexagonal Wrench

คุณสมบัติ ●จับโบลที่ได้จากด้านในอย่างมั่นคง สะดวกสำหรับการขันสกรูในที่ลึก
วัสดุ ●เหล็กกล้าผสมแข็งแรงเป็นพิเศษ
●กรรมวิธีของผิวสำเร็จ: ขุดโครมหนัก

ประเทศที่ผลิต ●ญี่ปุ่น

Order Unit: 1 Pcs

ASAHI METAL INDUSTRY Co.Ltd.

Order Code	Item No.	Price (per pcs)	Opposite Side Dimension (mm)	Length Excl. Head (mm)	Total Length (mm)	Weight (g)
396-0943	AYK0300	148THB	3.0	20	126	9
396-0951	AYK0400	172THB	4.0	23	142	16
396-0960	AYK0500	226THB	5.0	28	160	30
396-0978	AYK0600	343THB	6.0	32	180	50
396-0986	AYK0800	444THB	8.0	36	200	100
396-0994	AYK1000	649THB	10.0	40	224	180

Set | อุปกรณ์เสริม ●ที่เก็บ

Order Unit: 1 Set

Order Code	Item No.	Price (per set)	Set Contents (mm)	Set Contents (piece)	Weight (g)
325-8696	AYK5910	2,320THB	1.5, 2, 2.5, 3, 4, 5, 6, 8, 10	9	410

- Hexagonal Wrenches
- Hex Lobe Wrenches

ASAHI TOOLS

GOOD DESIGN

DY-0600

DY50910 (set)

Long Hexagonal Wrench "Daxkey Wrench"

คุณสมบัติ ●สามารถใช้ปลายทั้งสองด้านสลับกันเพื่อขันน็อตที่แคบกว่าผลิตภัณฑ์แบบเดิมได้ถึง 2 เท่า
วัสดุ ●เหล็กกล้าโครเมียมวานาเดียม
●กรรมวิธีของผิวสำเร็จ: ขุดโครมหนัก

ประเทศที่ผลิต ●ญี่ปุ่น

Order Unit: 1 Pcs

ASAHI METAL INDUSTRY Co.Ltd.

Order Code	Item No.	Price (per pcs)	Opposite Side Dimension (mm)	Length Excl. Head (mm)	Total Length (mm)	Weight (g)
364-1511	DY-0150	265THB	1.5	6.0	90	1.5
364-1520	DY-0200	265THB	2.0	6.5	100	2.5
364-1538	DY-0250	265THB	2.5	8.0	112	5.0
364-1546	DY-0300	265THB	3.0	10.0	126	8.0
364-1554	DY-0400	290THB	4.0	12.0	142	17.0
364-1562	DY-0500	329THB	5.0	14.0	160	30.0
364-1571	DY-0600	423THB	6.0	18.0	180	57.0
364-1589	DY-0800	556THB	8.0	23.0	200	100.0
364-1597	DY-1000	793THB	10.0	27.5	224	183.0

Set | อุปกรณ์เสริม ●ที่เก็บ

Order Unit: 1 Set

Order Code	Item No.	Price (per set)	Set Contents (mm)	Set Contents (piece)	Weight (g)
364-1601	DY50910	2,854THB	1.5, 2, 2.5, 3, 4, 5, 6, 8, 10	9	400

997

สินค้าบางรายการไม่สามารถนำเข้าได้ สินค้าบางรายการไม่สามารถใช้กับไฟที่ไทยได้ ราคาไม่รวมภาษีมูลค่าเพิ่ม

EIGHT

R-10

RS-7 (set (plastic holder type))

RS-9D (set (door holder type))

Set (plastic holder type)

Order Code	Item No.	Price (per set)	Set Contents (mm)	Set Contents (piece)	Weight (g)
401-2593	RS-7	803THB	1.5, 2, 2.5, 3, 4, 5, 6	7	76.5
401-2615	RS-9	1,336THB	1.5, 2, 2.5, 3, 4, 5, 6, 8, 10	9	249.0

Order Unit: 1 Set

Hexagonal Bar Spanner

วัสดุ ● ประแจ: เหล็กกล้าอัลลอยชนิดพิเศษ, SNCM+V พิเศษ (ชุบโครเมียม)
 ประเทศที่ผลิต ● ญี่ปุ่น

Order Code	Item No.	Price (per pcs)	Opposite Side Dimension (mm)	Length Excl. Head (mm)	Total Length (mm)	Weight (g)
360-4381	R-1.5	79THB	1.5	12	52	1.0
360-4403	R-2	79THB	2.0	12	58	2.0
360-4411	R-2.5	89THB	2.5	15	60	3.0
360-4420	R-3	89THB	3.0	20	65	5.0
360-4438	R-4	96THB	4.0	25	72	10.5
360-4446	R-5	116THB	5.0	28	80	18.0
360-4454	R-6	160THB	6.0	32	90	30.0
360-4462	R-8	226THB	8.0	36	100	59.0
360-4390	R-10	353THB	10.0	40	112	103.5
396-5481	R-12	577THB	12.0	45	125	169.0
396-5490	R-14	786THB	14.0	55	140	264.5

Set (door holder type)

Order Code	Item No.	Price (per set)	Set Contents (mm)	Set Contents (piece)	Weight (g)
401-2607	RS-7D	697THB	1.5, 2, 2.5, 3, 4, 5, 6	7	94.0
360-4667	RS-9D	1,206THB	1.5, 2, 2.5, 3, 4, 5, 6, 8, 10	9	283.5

Order Unit: 1 Set

EIGHT

LH-10

LHS-7 (set (plastic holder type))

LHS-9N (set (two stage holder type))

Set (plastic holder type)

Order Code	Item No.	Price (per set)	Set Contents (mm)	Set Contents (piece)	Weight (g)
401-2542	LHS-7	1,120THB	1.5, 2, 2.5, 3, 4, 5, 6	7	126
401-2551	LHS-9	2,157THB	1.5, 2, 2.5, 3, 4, 5, 6, 8, 10	9	417

Order Unit: 1 Set

Hexagonal Spanner (extra long)

วัสดุ ● ประแจ: เหล็กกล้าอัลลอยชนิดพิเศษ, SNCM+V พิเศษ (ชุบโครเมียม)
 ประเทศที่ผลิต ● ญี่ปุ่น

Order Code	Item No.	Price (per pcs)	Opposite Side Dimension (mm)	Length Excl. Head (mm)	Total Length (mm)	Weight (g)
401-2453	LH-1.5	99THB	1.5	16	79	1.5
401-2470	LH-2	99THB	2.0	17	95	3.0
401-2488	LH-2.5	110THB	2.5	18	110	5.5
401-2496	LH-3	120THB	3.0	20	126	9.0
401-2500	LH-4	160THB	4.0	25	142	18.0
401-2518	LH-5	219THB	5.0	28	160	32.0
401-2526	LH-6	335THB	6.0	32	180	52.0
401-2534	LH-8	434THB	8.0	36	200	102.0
401-2461	LH-10	636THB	10.0	40	224	180.0

Set (two stage holder type)

Order Code	Item No.	Price (per set)	Set Contents (mm)	Set Contents (piece)	Weight (g)
401-2569	LHS-9N	2,201THB	1.5, 2, 2.5, 3, 4, 5, 6, 8, 10	9	432

Order Unit: 1 Set

EIGHT

008-12MM

Hexagonal Spanner (semi-long)

วัสดุ ● ประแจ: เหล็กกล้าอัลลอยชนิดพิเศษ, SNCM+V (ผ่านการรมดำ)
 ประเทศที่ผลิต ● ญี่ปุ่น

Order Code	Item No.	Price (per pcs)	Opposite Side Dimension (mm)	Length Excl. Head (mm)	Total Length (mm)	Weight (g)
432-8019	008-12MM	325THB	12	45	206	246.5
432-8027	008-14MM	489THB	14	55	225	376.5
432-8035	008-17MM	721THB	17	60	250	614.0
432-8043	008-19MM	971THB	19	70	280	866.0
432-8051	008-22MM	3,064THB	22	85	325	1373.0
432-8060	008-24MM	3,423THB	24	90	346	1741.0
432-8078	008-27MM	4,450THB	27	100	375	2400.0

Order Unit: 1 Pcs

KYOTO TOOL

KTC

HLD1009 (set)

High Grade L-type Standard Hexagonal Wrench Set

คุณสมบัติ ● ขอบเคลือบโครเมียมแข็งเกรดสูง มีเนื้องานที่ดี พร้อมผิวเคลือบสวยงาม ทนทานต่อสนิม
 วัสดุ ● เหล็กกล้าผสมพิเศษ
 ● กรรมวิธีของผิวสำเร็จ: ขอบโครเมียมแข็ง

อุปกรณ์เสริม ● ที่เก็บ

Order Code	Item No.	Price (per set)	Set Contents (mm)	Set Contents (piece)	Weight (g)
373-4684	HLD1009	1,379THB	1.5, 2, 2.5, 3, 4, 5, 6, 8, 10	9	260

Order Unit: 1 Set

รหัสสั่งซื้อ **สีน้ำเงิน** ... มีสินค้าสต็อกที่ประเทศอินโดนีเซียและประเทศไทย **สีแดง** ... มีสินค้าสต็อกที่ประเทศอินโดนีเซีย **สีเขียว** ... มีสินค้าสต็อกที่ประเทศไทย

Grip Screwdrivers
 Screwdrivers with Plastic Handle
 Stubby Screwdrivers
 Screwdrivers with Wood Handle
 Precision Screwdrivers
 Electric Detection Screwdrivers
 Interchangeable Screwdrivers
 Ratchet Screwdrivers
 Offset Ratchet Screwdrivers
 Socket Screwdrivers
 Impact Drivers (Manual Type)
 Hexagon Driver
 Hex Lobe Screwdrivers
 Special-Purpose Screwdrivers
 Ball-Point Hexagonal Wrenches
 Hexagonal Wrenches
 Hex Lobe Wrenches

999 Screwdrivers•Hexagonal Wrenches

Grip Screwdrivers

Tajima



Screwdrivers with Plastic Handle

Stubby Screwdrivers

Screwdrivers with Wood Handle

Precision Screwdrivers

Electric Detection Screwdrivers

Interchangeable Screwdrivers

Ratchet Screwdrivers

Offset Ratchet Screwdrivers

Socket Screwdrivers

Impact Drivers (Manual Type)

Hexagon Driver

Hex Lobe Screwdrivers

Special-Purpose Screwdrivers

Ball-Point Hexagonal Wrenches

Hexagonal Wrenches

Hex Lobe Wrenches



NL-C9/CN

Hex Key Wrench Plane

คุณสมบัติ • ประแจหกเหลี่ยมที่ดีที่สุด ผลิตจากเหล็กกล้าอัลลอยด์พิเศษ S2
 • สามารถใช้งานได้ถึงแรงบิดที่สูงกว่า
 วัสดุ • วัสดุ : เหล็ก HRC58 - HRC62
 ประเทศที่ผลิต • จีน

Order Unit: 1 Set

TJM DESIGN CORP.

Order Code	Item No.	Price (per set)	Set Contents (mm)	Set Contents (Pcs)	Weight (g)
T37-0028	NL-C9/CN	330THB	1.5, 2, 2.5, 3, 4, 5, 6, 8, 10	9	422
T37-0029	NS-C9/CN	190THB	1.5, 2, 2.5, 3, 4, 5, 6, 8, 10	9	250

PB SWISS TOOLS

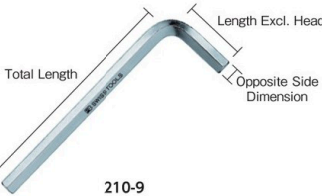

210-9



210H-10CN (set)

Hexagonal Wrench

คุณสมบัติ • มีการลบมุมเล็กน้อยเพื่อให้สามารถสอดประแจหกเหลี่ยมเข้ารูสกรูได้ง่าย
 ประเทศที่ผลิต • สวิตเซอร์แลนด์

Set | อุปกรณ์เสริม • ที่เก็บ

Order Unit: 1 Set

Order Code	Item No.	Price (per set)	Set Contents (mm)	Set Contents (piece)	Weight (g)
764-5601	210H-2CN	867THB	0.71, 0.89, 1.27, 1.5, 2	5	14
764-5619	210H-4CN	1,326THB	0.89, 1.27, 1.5, 2, 2.5, 3, 4	7	44
764-5627	210H-5CN	1,264THB	1.5, 2, 2.5, 3, 4, 5	6	65
764-5597	210H-10CN	2,714THB	1.5, 2, 2.5, 3, 4, 5, 6, 8, 10	9	287

Order Unit: 1 Pcs

PB SWISS TOOLS

Order Code	Item No.	Price (per pcs)	Opposite Side Dimension (mm)	Length Excl. Head (mm)	Total Length (mm)	Weight (g)
448-0899	210-0.89	203THB	0.89	10	40	0.3
448-0970	210-2	203THB	2.00	16	56	2.0
448-1020	210-4	270THB	4.00	22	80	11.0
448-1097	210-9	611THB	9.00	34	115	81.0
448-0929	210-10	673THB	10.00	36	125	109.0
448-0937	210-12	866THB	12.00	40	140	175.0
448-0945	210-14	1,247THB	14.00	45	160	272.0
448-0953	210-17	2,107THB	17.00	50	180	454.0
448-0961	210-19	2,816THB	19.00	56	200	642.0
448-0996	210-22	3,820THB	22.00	63	224	958.0

PB SWISS TOOLS

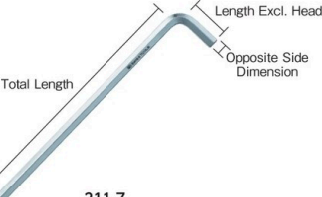

211-7

Long Hexagonal Wrench

คุณสมบัติ • มีการลบมุมเล็กน้อยเพื่อให้สามารถสอดประแจหกเหลี่ยมเข้ารูสกรูได้ง่าย
 ประเทศที่ผลิต • สวิตเซอร์แลนด์

Set | อุปกรณ์เสริม • ที่เก็บ

Order Unit: 1 Set

Order Code	Item No.	Price (per set)	Set Contents (mm)	Set Contents (piece)	Weight (g)
764-5660	211H-2CN	964THB	0.71, 0.89, 1.27, 1.5, 2	5	15
764-5651	211H-10CN	3,626THB	1.5, 2, 2.5, 3, 4, 5, 6, 8, 10	9	431

Order Unit: 1 Pcs

PB SWISS TOOLS

Order Code	Item No.	Price (per pcs)	Opposite Side Dimension (mm)	Length Excl. Head (mm)	Total Length (mm)	Weight (g)
448-1232	211-4	315THB	4.00	22	150	18
448-1241	211-5	406THB	5.00	25	165	32
448-1259	211-6	540THB	6.00	28	185	51
448-1267	211-7	681THB	7.00	30	192	72
448-1275	211-8	740THB	8.00	32	200	99
448-1143	211-10	1,034THB	10.00	36	220	171
448-1151	211-12	1,326THB	12.00	40	240	271
448-1160	211-14	1,710THB	14.00	45	265	408
448-1178	211-17	2,833THB	17.00	50	290	668

TONÉ

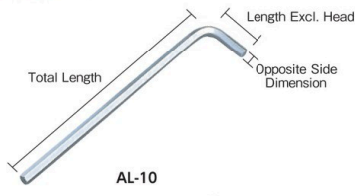

AL-10



AL500 (set)

Long Hexagonal Bar L-type Wrench

คุณสมบัติ • เหล็กโลหะผสมพิเศษที่ช่วยเพิ่มความต้านทานแรงบิด และการสึกหรอ มีความทนทานสูง
 วัสดุ • เหล็กกล้าผสมพิเศษ
 ประเทศที่ผลิต • ญี่ปุ่น

Order Unit: 1 Pcs

TONÉ CO. LTD.

Order Code	Item No.	Price (per pcs)	Opposite Side Dimension (mm)	Length Excl. Head (mm)	Total Length (mm)	Weight (g)
369-7274	AL-0.89	132THB	0.89	10.2	60	0.4
369-7363	AL-10	604THB	10.00	40.0	225	175.0
369-7371	AL-12	717THB	12.00	45.0	238	290.0
369-7380	AL-14	1,029THB	14.00	56.0	266	460.0

Set | อุปกรณ์เสริม • ที่เก็บ

Order Unit: 1 Set

Order Code	Item No.	Price (per set)	Set Contents (mm)	Set Contents (piece)	Weight (g)
369-7401	AL500	754THB	0.71, 0.89, 1.27, 1.5, 2	5	20
294-0795	AL900	2,217THB	1.5, 2, 2.5, 3, 4, 5, 6, 8, 10	9	470

999

สินค้าบางรายการไม่สามารถนำเข้าได้ สินค้าบางรายการไม่สามารถใช้กับไฟฟ้ไทยได้ ราคาไม่รวมภาษีมูลค่าเพิ่ม

Screwdrivers•Hexagonal Wrenches 1000



Hexagonal Bar L-type Wrench

วัสดุ • เหล็กกล้าผสมพิเศษ ประเทศที่ผลิต • ญี่ปุ่น

Order Code	Item No.	Price (per pcs)	Opposite Side Dimension (mm)	Length Excl. Head (mm)	Total Length (mm)	Weight (g)
369-7614	AS-2.5	92THB	2.5	18	65	3
369-7541	AS-03	96THB	3.0	20	74	6
369-7550	AS-04	112THB	4.0	25	78	11
369-7568	AS-05	128THB	5.0	28	89	19
369-7576	AS-06	196THB	6.0	32	101	32

Set อุปกรณ์เสริม • ที่เก็บ

Order Code	Item No.	Price (per set)	Set Contents (mm)	Set Contents (piece)	Weight (g)
369-7622	AS900	1,559THB	1.5, 2, 2.5, 3, 4, 5, 6, 8, 10	9	310

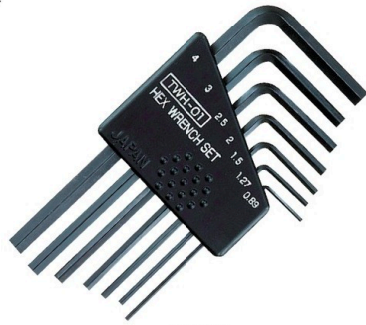

Hexagonal Wrench Set

คุณสมบัติ • ประแจขนาดเล็กหน่วยมิลลิเมตร

อุปกรณ์เสริม • ที่เก็บ

Order Code	Item No.	Price (per set)	Set Contents (mm)	Set Contents (piece)	Weight (g)
368-8844	TWH-01	152THB	0.89, 1.27, 1.5, 2.0, 2.5, 3.0, 4.0	7	25



Hexagonal Wrench Set

คุณสมบัติ • ชุดขนาดทั่วไป

ประเทศที่ผลิต • ญี่ปุ่น

Order Code	Item No.	Price (per set)	Set Contents (mm)	Set Contents (piece)	Weight (g)
370-8489	W-91	203THB	1.27, 1.5, 1.6, 2, 2.4, 3, 3.2	7	23
370-8519	W-99	359THB	0.71, 0.89, 1.27, 1.5, 1.6, 2, 2.5, 3, 4	9	32



Long L-type Hexagonal Wrench Set

คุณสมบัติ • แบบยาว สามารถใช้ได้ในที่ลึก

วัสดุ • เหล็กกล้ามาตรฐาน

อุปกรณ์เสริม • ที่เก็บ

Order Code	Item No.	Price (per set)	Set Contents (mm)	Set Contents (piece)	Weight (g)
369-7525	APL900	1,176THB	1.5, 2, 2.5, 3, 4, 5, 6, 8, 10	9	300

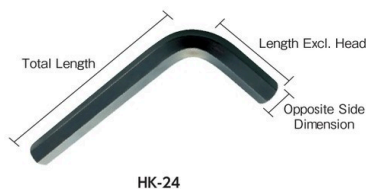

Hexagonal Bar L-type Wrench

คุณสมบัติ • เหมาะสำหรับการขันหรือคลายสกรูผ่าของตัวรับทกเหลี่ยมขนาดใหญ่

วัสดุ • เหล็กกล้าโครงสร้าง

ประเทศที่ผลิต • ญี่ปุ่น

Order Code	Item No.	Price (per pcs)	Opposite Side Dimension (mm)	Length Excl. Head (mm)	Total Length (mm)	Weight (g)
389-3529	HK-17	290THB	17	63	160	450
389-3537	HK-19	537THB	19	70	180	620
389-3545	HK-22	953THB	22	80	200	950
389-3553	HK-24	1,080THB	24	90	224	1255
389-3561	HK-27	1,633THB	27	100	250	1765
389-3570	HK-32	2,506THB	32	125	315	3120
389-3588	HK-36	3,549THB	36	140	355	4440



Hexagonal Spanner Set (extra long)

คุณสมบัติ • สามารถนำประแจหกเหลี่ยมเข้าและออกจากที่เก็บได้ง่าย ป้องกันการสูญหาย และสะดวกต่อการพกพาและจัดเก็บ

วัสดุ • ประแจ: เหล็กกล้าอัลลอยชนิดพิเศษ, SNCM+V (ผ่านการรรมค่า)

• ที่เก็บ: PE (โพลีเอทิลีน)

อุปกรณ์เสริม • ที่เก็บ

Order Code	Item No.	Price (per set)	Set Contents (mm)	Set Contents (piece)	Weight (g)
401-2135	014-9	1,271THB	1.5, 2, 2.5, 3, 4, 5, 6, 8, 10	9	413.5

รหัสสั่งซื้อ **สีน้ำเงิน** ... มีสินค้าสต็อกที่ประเทศอินโดนีเซียและประเทศไทย **สีแดง** ... มีสินค้าสต็อกที่ประเทศอินโดนีเซีย **สีเขียว** ... มีสินค้าสต็อกที่ประเทศไทย

- Grip Screwdrivers
- Screwdrivers with Plastic Handle
- Stubby Screwdrivers
- Screwdrivers with Wood Handle
- Precision Screwdrivers
- Electric Detection Screwdrivers
- Interchangeable Screwdrivers
- Ratchet Screwdrivers
- Offset Ratchet Screwdrivers
- Socket Screwdrivers
- Impact Drivers (Manual Type)
- Hexagon Driver
- Hex Lobe Screwdrivers
- Special-Purpose Screwdrivers
- Ball-Point Hexagonal Wrenches
- Hexagonal Wrenches
- Hex Lobe Wrenches

1000

1001 Screwdrivers•Hexagonal Wrenches

Grip Screwdrivers
Screwdrivers with Plastic Handle
Stubby Screwdrivers
Screwdrivers with Wood Handle
Precision Screwdrivers
Electric Detection Screwdrivers
Interchangeable Screwdrivers

EIGHT

M-7M

ASAHI

ASAHI TOOLS

MELS610

Hexagonal Bar Spanner

คุณสมบัติ

- ชุดเครื่องมือขนาดเล็กสำหรับงานที่มีรายละเอียด
- ประแจ: เหล็กกล้าอัลลอยชนิดพิเศษ, SNCM+V (ผ่านการรมดำ)

ประเทศที่ผลิต • ญี่ปุ่น

Order Code	Item No.	Price (per set)	Set Contents (mm)	Set Contents (piece)	Weight (g)
396-5465	M-7M	315THB	0.71, 0.89, 1.27, 1.5, 2, 2.5, 3	7	18.5

Long Hexagonal Wrench Set

คุณสมบัติ

- การใช้เข้ากับลูกบ็อกหกแฉกทำได้ง่ายเพราะทั้งสองด้านเป็นแชมเฟอร์
- เหล็กกล้าโครเมียมวานาเดียม
- กรรมวิธีชุบผิวสำเร็จ: ผ่านการรมดำ

ประเทศที่ผลิต • ญี่ปุ่น

Order Code	Item No.	Price (per set)	Set Contents (mm)	Set Contents (piece)	Weight (g)
376-6136	MELS610	283THB	0.71, 0.89, 1.27, 1.5, 2, 2.5	6	26

Ratchet Screwdrivers
Offset Ratchet Screwdrivers
Socket Screwdrivers
Impact Drivers (Manual Type)
Hexagon Driver
Hex Lobe Screwdrivers
Special-Purpose Screwdrivers
Ball-Point Hexagonal Wrenches

TRUSCO

TRRI-3/8

TRUSCO NAKAYAMA CORPORATION

TRRI-9S (set)
TRRI-13S (set)

Hexagonal Wrench

คุณสมบัติ

- การใช้เข้ากับลูกบ็อกหกแฉกทำได้ง่ายเพราะทั้งสองด้านเป็นแชมเฟอร์
- เหล็กกล้าโครเมียมวานาเดียม
- ได้หัว

ประเทศที่ผลิต • ไต้หวัน

Order Code	Item No.	Price (per pcs)	Opposite Side Dimension (inch)	Length Excl. Head (mm)	Total Length (mm)	Weight (g)
445-6009	TRRI-0/05	32THB	0.05	12	72	1.0
445-6017	TRRI-1/16	35THB	1/16	14	77	1.6
445-6106	TRRI-5/64	35THB	5/64	15	82	2.6
445-6068	TRRI-3/32	35THB	3/32	17	88	4.1
445-6122	TRRI-7/64	40THB	7/64	18	92	5.9
445-6041	TRRI-1/8	40THB	1/8	19	96	8.0

Order Code	Item No.	Price (per pcs)	Opposite Side Dimension (inch)	Length Excl. Head (mm)	Total Length (mm)	Weight (g)
445-6009	TRRI-0/05	32THB	0.05	12	72	1.0
445-6017	TRRI-1/16	35THB	1/16	14	77	1.6
445-6106	TRRI-5/64	35THB	5/64	15	82	2.6
445-6068	TRRI-3/32	35THB	3/32	17	88	4.1
445-6122	TRRI-7/64	40THB	7/64	18	92	5.9
445-6041	TRRI-1/8	40THB	1/8	19	96	8.0

Order Code	Item No.	Price (per set)	Set Contents (inch)	Set Contents (piece)	Weight (g)
445-6149	TRRI-9S	583THB	5/64, 3/32, 1/8, 5/32, 3/16, 7/32, 1/4, 5/16, 3/8	9	351
445-6025	TRRI-13S	677THB	0.050, 1/16, 5/64, 3/32, 7/64, 1/8, 9/64, 5/32, 3/16, 7/32, 1/4, 5/16, 3/8	13	390

Set อุปกรณ์เสริม • ที่เก็บ

Order Code	Item No.	Price (per set)	Set Contents (inch)	Set Contents (piece)	Weight (g)
445-6149	TRRI-9S	583THB	5/64, 3/32, 1/8, 5/32, 3/16, 7/32, 1/4, 5/16, 3/8	9	351
445-6025	TRRI-13S	677THB	0.050, 1/16, 5/64, 3/32, 7/64, 1/8, 9/64, 5/32, 3/16, 7/32, 1/4, 5/16, 3/8	13	390

BONDHUS

HP8-IC-17 (set)

88013

Hexpro Pivot Head Hexagonal Wrench

คุณสมบัติ

- มุมไม่ได้ตายตัวที่ 90 องศาแต่หมุนสามารถใช้งานได้ทั้งมุมกว้างถึง 180 องศา
- มันจึงสามารถทำงานได้ในที่ที่มีสิ่งกีดขวาง

วัสดุ • เหล็กกล้าโครเมียมวานาเดียม

ประเทศที่ผลิต • ไต้หวัน

Order Code	Item No.	Price (per pcs)	Opposite Side Dimension (inch)	Length Excl. Head (mm)	Total Length (mm)	Weight (g)
495-7997	88007	646THB	1/8	23	96	14
495-8004	88008	646THB	9/64	23	96	14
495-8012	88009	690THB	5/32	23	106	19
495-8021	88010	690THB	3/16	25	116	36
495-8039	88011	731THB	7/32	25	128	61
495-8047	88012	776THB	1/4	30	138	67
495-8055	88013	817THB	5/16	33	162	119
495-8063	88014	861THB	3/8	30	177	208

Set อุปกรณ์เสริม • กล่องเก็บ

Order Code	Item No.	Price (per set)	Set Contents (inch)	Set Contents (piece)	Weight (g)
495-8233	HP5-IC-09	3,014THB	3/16, 7/32, 1/4, 5/16, 3/8	5	454
495-8250	HP8-IC-17	3,790THB	1/8, 9/64, 5/32, 3/16, 7/32, 1/4, 5/16, 3/8	8	503

1001

สินค้าบางรายการไม่สามารถนำเข้าได้ สินค้าบางรายการไม่สามารถใช้กับไฟที่ไทยได้ ราคาไม่รวมภาษีมูลค่าเพิ่ม

Screwdrivers•Hexagonal Wrenches 1002

BONDHUS



HLX13S

Hexagonal Wrench Set

คุณสมบัติ ● กระบวนการปรับปรุงผิว ProGuard™ ป้องกันการกัดกร่อนได้ 5 เท่าของกระบวนการธรรมดาแบบดั้งเดิม

วัสดุ ● เหล็กกล้าผสมพิเศษ

อุปกรณ์เสริม ● ก่องเก็บอุปกรณ์ Bondex™

ประเทศที่ผลิต ● สหรัฐอเมริกา

Order Unit: 1 Set BONDHUS JAPAN

Order Code	Item No.	Price (per set)	Set Contents (inch)	Weight (g)
356-8598	HLX13S	867THB	0.050, 1/16, 5/64, 3/32, 7/64, 1/8, 9/64, 5/32, 3/16, 7/32, 1/4, 5/16, 3/8	294

RoHS EIGHT EIGHT



M-8Z

Hexagonal Bar Spanner

คุณสมบัติ ● ชุดเครื่องมือขนาดเล็กสำหรับงานที่มีรายละเอียด

วัสดุ ● ประแจ: เหล็กกล้าอัลลอยชนิดพิเศษ, SNCM+V (ผ่านการรมดำ)

ประเทศที่ผลิต ● ญี่ปุ่น

Order Unit: 1 Set EIGHT TOOL Co.Ltd.

Order Code	Item No.	Price (per set)	Set Contents (inch)	Weight (g)
396-5473	M-8Z	343THB	0.028, 0.035, 0.05, 1/16, 5/64, 3/32, 7/64, 1/8	22

ENGINEER



TWH-02

Hexagonal Wrench Set

คุณสมบัติ ● ชุดประแจขนาดเล็กหน่วยนิ้ว

อุปกรณ์เสริม ● ที่เก็บ

ประเทศที่ผลิต ● ญี่ปุ่น

Order Unit: 1 Set ENGINEER INC.

Order Code	Item No.	Price (per set)	Set Contents	Weight (g)
368-8852	TWH-02	162THB	0.71mm, 0.89mm, 1.27mm, 1/16, 5/64, 3/32, 7/64	15

RoHS EIGHT EIGHT



RS-13ZD

Hexagonal Bar Spanner

อุปกรณ์เสริม ● ที่เก็บ

ประเทศที่ผลิต ● ญี่ปุ่น

Order Unit: 1 Set EIGHT TOOL Co.Ltd.

Order Code	Item No.	Price (per set)	Set Contents (inch)	Weight (g)
360-4641	RS-13ZD	1,784THB	0.05, 1/16, 5/64, 3/32, 7/64, 1/8, 9/64, 5/32, 3/16, 7/32, 1/4, 5/16, 3/8	321

RoHS TONE TONE



ALB900

Long L-type Hexagonal Wrench Set

คุณสมบัติ ● ป้องกันส่วนที่เหลื่อมลึกหรือแตกหักง่าย มีความแข็งแรงสูง สามารถทำงานได้อย่างมั่นคงและปลอดภัย

อุปกรณ์เสริม ● ที่เก็บ

ประเทศที่ผลิต ● ญี่ปุ่น

Order Unit: 1 Set TONE CO. LTD.

Order Code	Item No.	Price (per set)	Set Contents (inch)	Weight (g)
369-7428	ALB900	2,830THB	1/16, 5/64, 3/32, 1/8, 5/32, 3/16, 1/4, 5/16, 3/8	410

RoHS ASAHI ASAHI TOOLS



AH1200

Holder with Magnet

คุณสมบัติ ● ผลิตกันชนเป็นแม่เหล็ก สามารถติดกับเครื่องจักรและก่องเก็บเครื่องมือได้ ช่วยป้องกันการสูญหายของประแจหกเหลี่ยมและสกรู

วัสดุ ● พลาสติก

ประเทศที่ผลิต ● ญี่ปุ่น

Order Unit: 1 Pcs ASAHI METAL INDUSTRY Co.Ltd.

Order Code	Item No.	Price (per pcs)	Compatible Hexagonal Wrench (mm)	Weight (g)
497-4891	AH1200	1,254THB	1.5, 2.0, 2.5, 3.0, 4.0, 5.0, 6.0, 8.0, 10.0, 12.0	160

ASAHI ASAHI TOOLS



AIS0710 (set)

Connection Holder Set for Hexagonal Wrench

คุณสมบัติ ● ที่เก็บมีส่วนยื่นและร่องเก็บ สามารถต่อที่เก็บหลายตัวเข้าด้วยกันเป็นรูปร่างต่างๆ ได้

ประเทศที่ผลิต ● ญี่ปุ่น

Order Unit: 1 Set ASAHI METAL INDUSTRY Co.Ltd.

Order Code	Item No.	Price (per set)	Set Contents	Weight (g)
497-4972	AIS0710	626THB	AI0152, 0253, 0400, 0500, 0600, 0800, 1000	150

RoHS TRUSCO TRUSCO .Com Drawing



GR8-210

Hexagonal Wrench Set

วัสดุ ● เหล็กกล้าโครเมียมวานาเดียม

ประเทศที่ผลิต ● ญี่ปุ่น

Order Unit: 1 Set TRUSCO NAKAYAMA CORPORATION

Order Code	Item No.	Price (per set)	Set Contents (mm)	Weight (g)
125-2356	GR8-210	263THB	2, 2.5, 3, 4, 5, 6, 8, 10	270
125-2364	GR10-1510	293THB	1.5, 2, 2.5, 3, 4, 5, 5.5, 6, 8, 10	290

รหัสสั่งซื้อ **สีน้ำเงิน** ... มีสินค้าสต็อกที่ประเทศอินโดนีเซียและประเทศไทย **สีแดง** ... มีสินค้าสต็อกที่ประเทศอินโดนีเซีย **สีเขียว** ... มีสินค้าสต็อกที่ประเทศไทย

รหัสสั่งซื้อ **สีน้ำเงิน** ... มีสินค้าสต็อกที่ประเทศอินโดนีเซียและประเทศไทย **สีแดง** ... มีสินค้าสต็อกที่ประเทศอินโดนีเซีย **สีเขียว** ... มีสินค้าสต็อกที่ประเทศไทย

Grip Screwdrivers
Screwdrivers with Plastic Handle
Stubby Screwdrivers
Screwdrivers with Wood Handle
Precision Screwdrivers
Electric Detection Screwdrivers
Interchangeable Screwdrivers
Ratchet Screwdrivers
Offset Ratchet Screwdrivers
Socket Screwdrivers
Impact Drivers (Manual Type)
Hexagon Driver
Hex Lobe Screwdrivers
Special-Purpose Screwdrivers
Ball-Point Hexagonal Wrenches
Hexagonal Wrenches
Hex Lobe Wrenches

1003 Screwdrivers•Hexagonal Wrenches

Grip Screwdrivers



GR10-11638

Hexagonal Wrench Set (inch size)

วัสดุ ●เหล็กกล้าโครเมียมวานาเดียม
ประเทศที่ผลิต ●ญี่ปุ่น

TRUSCO NAKAYAMA CORPORATION				
Order Code	Item No.	Price (per set)	Set Contents (inch)	Weight (g)
226-6172	GR10-11638	403THB	1/16, 5/64, 3/32, 1/8, 5/32, 3/16, 7/32, 1/4, 5/16, 3/8	290

Screwdrivers with Plastic Handle



Stubby Screwdrivers

Screwdrivers with Wood Handle

Precision Screwdrivers

Electric Detection Screwdrivers

Interchangeable Screwdrivers

Ratchet Screwdrivers

Offset Ratchet Screwdrivers

Socket Screwdrivers

Impact Drivers (Manual Type)

Hexagon Driver

Hex Lobe Screwdrivers

Special-Purpose Screwdrivers

Ball-Point Hexagonal Wrenches

Hexagonal Wrenches

Hex Lobe Wrenches



009-4

Knife type Hexagonal Wrench

คุณสมบัติ ●กล่องเก็บมีมือจับ จึงสามารถทำงานได้อย่างหายห่วง
วัสดุ ●ประแจ: เหล็กกล้าอัลลอยชนิดพิเศษ, SNCM+V (ผ่านการรมดำ)
ประเทศที่ผลิต ●ญี่ปุ่น

EIGHT TOOL Co.,Ltd.				
Order Code	Item No.	Price (per set)	Set Contents (inch)	Weight (g)
401-2119	009-4	717THB	1/16, 5/64, 3/32, 1/8, 5/32, 3/16, 7/32	125



009-2

Knife type Hexagonal Wrench

คุณสมบัติ ●กล่องเก็บมีมือจับ จึงสามารถทำงานได้อย่างหายห่วง
วัสดุ ●ประแจ: เหล็กกล้าอัลลอยชนิดพิเศษ, SNCM+V (ผ่านการรมดำ)
ประเทศที่ผลิต ●ญี่ปุ่น

EIGHT TOOL Co.,Ltd.				
Order Code	Item No.	Price (per set)	Set Contents (mm)	Weight (g)
401-2071	009-2	666THB	2.5, 3, 4, 5, 6, 8	232.0
401-2097	009-3	717THB	3.0, 4, 5, 6, 8, 10	316.5



TNR75

Hexagonal Wrench Set

คุณสมบัติ ●ทำงานได้ง่ายขึ้นเนื่องจากประแจหกเหลี่ยมและด้ามจับสามารถหยุดได้ที่ 90 องศา ประเทศที่ผลิต ●ไต้หวัน

TRUSCO NAKAYAMA CORPORATION				
Order Code	Item No.	Price (per set)	Set Contents (mm)	Weight (g)
366-8991	TNR75	329THB	1.5, 2, 2.5, 3, 4, 5, 6	128



TWH-04

Hexagonal Wrench Set

วัสดุ ●เหล็กกล้าผสมพิเศษ
ประเทศที่ผลิต ●ญี่ปุ่น

ENGINEER INC.				
Order Code	Item No.	Price (per set)	Set Contents (mm)	Weight (g)
368-8861	TWH-04	396THB	1.5, 2.0, 2.5, 3.0, 4.0, 5.0, 6.0, 8.0	145



009-4N

Knife type Hexagonal Wrench

คุณสมบัติ ●ที่ครอบเรซินแบบใหม่มีเนื้อที่ตี จับได้ง่าย
วัสดุ ●ประแจ: เหล็กกล้าอัลลอยชนิดพิเศษ, SNCM+V (ผ่านการรมดำ)
ประเทศที่ผลิต ●ญี่ปุ่น

EIGHT TOOL Co.,Ltd.				
Order Code	Item No.	Price (per set)	Set Contents (inch)	Weight (g)
401-2127	009-4N	717THB	1/16, 5/64, 3/32, 1/8, 5/32, 3/16, 7/32	143.5



MWS-47-TH

Folding type Hexagonal Spanner Set for High Place

คุณสมบัติ ●ซีรีส์สำหรับใช้งานในที่สูง
●มีรูสำหรับคล้องสาย
ประเทศที่ผลิต ●สหรัฐอเมริกา

Snap-On Tools JAPAN K.K.				
Order Code	Item No.	Price (per set)	Set Contents (mm)	Weight (g)
474-2036	MWS-47-TH	4,593THB	1.5, 2.0, 2.5, 3.0, 4.0, 5.0, 6.0	136



GN6-310

Compact when folded.



GN7-156

Hexagonal Wrench Set

คุณสมบัติ ●ใช้งานได้โดยดึงขนาดที่ต้องการออกมา คล้ายๆกับมีดพก
ประเทศที่ผลิต ●ญี่ปุ่น

TRUSCO NAKAYAMA CORPORATION				
Order Code	Item No.	Price (per set)	Set Contents (mm)	Weight (g)
125-2119	GN6-310	601THB	3, 4, 5, 6, 8, 10	400
125-2127	GN7-156	519THB	1.5, 2, 2.5, 3, 4, 5, 6	145
125-2135	GN6-258	563THB	2.5, 3, 4, 5, 6, 8	245

1003

สินค้าบางรายการไม่สามารถนำเข้าได้ สินค้าบางรายการไม่สามารถใช้กับไฟที่ไทยได้ ราคาไม่รวมภาษีมูลค่าเพิ่ม

Screwdrivers•Hexagonal Wrenches 1004

EIGHT



009-1N

Knife type Hexagonal Wrench

คุณสมบัติ

- ที่ครอบเรซินแบบใหม่มีเนื้อที่จับได้ง่าย
- ประแจ: เหล็กกล้าอัลลอยชนิดพิเศษ, SNCM+V (ผ่านการร้อมดำ)
- โคร่งลำตัว: แผ่นเหล็กกล้าแข็ง
- ที่ครอบ: PP (โพลีโพรพิลีน) ประเทศที่ผลิต • ญี่ปุ่น

วัสดุ

Order Unit: 1 Set EIGHT TOOL Co.Ltd.

Order Code	Item No.	Price (per set)	Set Contents (mm)	Weight (g)
401-2062	009-1N	573THB	1.5, 2, 2.5, 3, 4, 5, 6	146.5
401-2089	009-2N	666THB	2.5, 3, 4, 5, 6, 8	251.0
401-2101	009-3N	717THB	3, 4, 5, 6, 8, 10	332.0

EIGHT



NHT-1

Knife type Hexagonal Wrench & Tapered Head

คุณสมบัติ

- ที่ครอบเรซินแบบใหม่มีเนื้อที่จับได้ง่าย
- ประแจ: เหล็กกล้าอัลลอยชนิดพิเศษ, SNCM+V (ชุบนิเกิล)
- โคร่งลำตัว: แผ่นเหล็กกล้าแข็ง
- ที่ครอบ: PP (โพลีโพรพิลีน) ประเทศที่ผลิต • ญี่ปุ่น

วัสดุ

Order Unit: 1 Set EIGHT TOOL Co.Ltd.

Order Code	Item No.	Price (per set)	Set Contents (mm)	Weight (g)
401-2585	NHT-1	861THB	2.5/3/4 hex, 2.5/3/4/5/6 tapered head	161.0
401-2577	NHP-1	646THB	2.5, 3, 4, 5, 6, ⊕No.1, ⊕No.2	167.5

BONDHUS



HF9S

Hexagonal Wrench Set "Gorilla Grip"™

คุณสมบัติ

- กระบวนการ ProGuard™ ป้องกันการกัดกร่อนได้ 5 เท่าของกระบวนการรมดำแบบดั้งเดิม ประเทศที่ผลิต • สหรัฐอเมริกา

วัสดุ

Order Unit: 1 Set BONDHUS JAPAN

Order Code	Item No.	Price (per set)	Set Contents	Weight (g)
274-1407	HF9S	850THB	0.050, 1/16, 5/64, 3/32, 7/64, 1/8, 9/64, 5/32, 3/16 (inch)	100
356-8580	HF12	953THB	5/64, 3/32, 7/64, 1/8, 9/64, 5/32 (inch) 1.5, 2, 2.5, 3, 4, 5 (mm)	130

HAZET



2100/6KH

Hexagonal Wrench Set

คุณสมบัติ

- คันโยกบนลำตัวทำให้หน้าประแจออกมาใช้งานได้ง่าย
- เหล็กกล้าชนิดพิเศษ
- เยอรมัน

วัสดุ

Order Unit: 1 Set HAZET-WERK Hermann Zerver GmbH & Co.

Order Code	Item No.	Price (per set)	Set Contents (mm)	Weight (g)
584-4193	2100/6KH	1,944THB	2.5, 3.0, 4.0, 5.0, 6.0, 8.0	213

TRUSCO



TOR-50



TOR-4060 (set)

Thin type Offset Wrench

คุณสมบัติ

- สามารถตอกดอกไขควงมีจำหน่ายทั่วไปเข้ากับซ็อกเก็ตที่กันด้ามจับ และสามารถติดตั้งดอกไขควงยาวเพื่อทำการขันสกรูได้ดี
- เหล็กกล้าโครเมียมไนลอบดินัม
- ญี่ปุ่น

วัสดุ

Order Unit: 1 Pcs TRUSCO NAKAYAMA CORPORATION

Order Code	Item No.	Price (per pcs)	Opposite Side Dimension (mm)	Total Length (mm)	Head Width (mm)	Weight (g)
336-1951	TOR-20	192THB	2.0	105	10	40
336-1977	TOR-25	192THB	2.5	105	10	40
336-1985	TOR-30	192THB	3.0	105	10	40
336-1993	TOR-40	192THB	4.0	105	10	40
336-2019	TOR-50	192THB	5.0	105	10	40
336-2027	TOR-60	192THB	6.0	105	10	40

HAZET



DFH-4S (set)

Double Flex Hexagon Wrench

คุณสมบัติ

- กลไกการแกว่งของตัวรับ ทำงานโดยการเปลี่ยนมุมที่เป็นไปได้
- เหล็กกล้าโครเมียมวานาเดียม
- ไต้หวัน

วัสดุ

Order Unit: 1 Pcs SUEKAGE TOOL Co.Ltd.

Order Code	Item No.	Price (per pcs)	Opposite Side Dimension (mm)	Total Length (mm)	Weight (g)
439-1861	DFH0304	464THB	HEX 3 x 4	250	126
439-1870	DFH0506	464THB	HEX 5 x 6	250	127
439-1888	DFH0810	513THB	HEX 8 x 10	250	137
439-1896	DFH1214	534THB	HEX12 x 14	275	286

SUEKAGE TOOL



DFH0304



DFH1214



DFH-4S (set)

Double Flex Hexagon Wrench

คุณสมบัติ

- อุปกรณ์เสริม
- กล่องพลาสติกสำหรับเก็บตัวยึด

วัสดุ

Order Unit: 1 Set SUEKAGE TOOL Co.Ltd.

Order Code	Item No.	Price (per set)	Set Contents	Set Contents (piece)	Weight (g)
439-1900	DFH-4S	1,954THB	HEX3 x 4, 5 x 6, 8 x 10, 12 x 14	4	700

HAZET



DFH-4S (set)

Double Flex Hexagon Wrench

คุณสมบัติ

- สามารถตอกดอกไขควงมีจำหน่ายทั่วไปเข้ากับซ็อกเก็ตที่กันด้ามจับ และสามารถติดตั้งดอกไขควงยาวเพื่อทำการขันสกรูได้ดี
- เหล็กกล้าโครเมียมไนลอบดินัม
- ญี่ปุ่น

วัสดุ

Order Unit: 1 Set HAZET-WERK Hermann Zerver GmbH & Co.

Order Code	Item No.	Price (per set)	Set Contents (mm)	Set Contents (piece)	Weight (g)
336-1969	TOR-2030	479THB	2, 2.5, 3	3	120
336-2001	TOR-4060	479THB	4, 5.0, 6	3	120

รหัสสั่งซื้อ **สีน้ำเงิน** ... มีสินค้าสต็อกที่ประเทศอินโดนีเซียและประเทศไทย **สีแดง** ... มีสินค้าสต็อกที่ประเทศอินโดนีเซีย **สีเขียว** ... มีสินค้าสต็อกที่ประเทศไทย

- Grip Screwdrivers
- Screwdrivers with Plastic Handle
- Stubby Screwdrivers
- Screwdrivers with Wood Handle
- Precision Screwdrivers
- Electric Detection Screwdrivers
- Interchangeable Screwdrivers
- Ratchet Screwdrivers
- Offset Ratchet Screwdrivers
- Socket Screwdrivers
- Impact Drivers (Manual Type)
- Hexagon Driver
- Hex Lobe Screwdrivers
- Special-Purpose Screwdrivers
- Ball-Point Hexagonal Wrenches
- Hexagonal Wrenches
- Hex Lobe Wrenches

1005 Screwdrivers•Hexagonal Wrenches

Grip Screwdrivers
Screwdrivers with Plastic Handle
Stubby Screwdrivers
Screwdrivers with Wood Handle
Precision Screwdrivers
Electric Detection Screwdrivers
Interchangeable Screwdrivers
Ratchet Screwdrivers
Offset Ratchet Screwdrivers
Socket Screwdrivers
Impact Drivers (Manual Type)
Hexagon Driver
Hex Lobe Screwdrivers
Special-Purpose Screwdrivers
Ball-Point Hexagonal Wrenches
Hexagonal Wrenches
Hex Lobe Wrenches

ANEX



6103-F

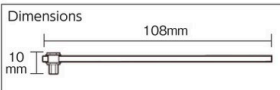

Dimensions: 108mm, 10mm

"Slim Offset Hexagonal Wrench Set"

คุณสมบัติ
● มีหัวที่บางขนาด 10 มม.
● เหล็กกล้าผสมพิเศษ ● ต้มจับ: เหล็กกล้าคาร์บอน

ประเทศที่ผลิต ● ญี่ปุ่น

Order Unit: 1 Set Kaneko Mfg Corporation

Order Code	Item No.	Price (per set)	Total Length (mm)	Head Width (mm)	Set Contents (mm)	Weight (g)
327-2150	6103-F	821THB	108	10	2.5, 3, 4, 5	108

WERA



013301

Labels: Total Width, Total Length, Opposite Side Dimension

T-type Handle Hexagonal Wrench

คุณสมบัติ
● ประสิทธิภาพการทำงานสูงยิ่งขึ้นด้วยอัตราเร่งแรงบิดสูง

ประเทศที่ผลิต ● สาธารณรัฐเช็ก

Order Unit: 1 Pcs WERA

Order Code	Item No.	Price (per pcs)	Opposite Side Dimension (mm)	Total Length (mm)	Total Width (mm)	Weight (g)
411-6666	013301	523THB	2.0	227	61	18.0
411-6674	013303	523THB	2.5	227	61	27.5

TRUSCO



TSRR-60

Labels: Total Width, Total Length, Opposite Side Dimension

Order Unit: 1 Pcs TRUSCO NAKAYAMA CORPORATION

Order Code	Item No.	Price (per pcs)	Opposite Side Dimension (mm)	Total Length (mm)	Total Width (mm)	Weight (g)
342-9555	TSRR-20	120THB	2.0	150	86	23
342-9563	TSRR-25	133THB	2.5	150	86	26
342-9571	TSRR-30	140THB	3.0	150	86	29
342-9580	TSRR-40	152THB	4.0	190	105	52
342-9598	TSRR-50	165THB	5.0	190	105	64
342-9601	TSRR-60	179THB	6.0	230	130	110
342-9610	TSRR-80	232THB	8.0	230	130	147
342-9628	TSRR-100	270THB	10.0	230	130	206



TSRR-85 (set)

T-type Hexagonal Wrench

คุณสมบัติ
● มีขนาดกว้างสำหรับถอดโบลท์ที่มีหัวกลมเหลี่ยมที่อยู่ในที่ลึก ๆ ได้

ประเทศที่ผลิต ● ไต้หวัน

Set อุปกรณ์เสริม ● ซาดัง

Order Unit: 1 Set

Order Code	Item No.	Price (per set)	Set Contents (mm)	Set Contents (piece)	Weight (g)
342-9636	TSRR-85	1,589THB	2, 2.5, 3, 4, 5, 6, 8, 10	8	947

EIGHT

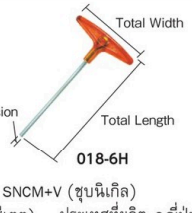

018-6H

Labels: Total Width, Total Length, Opposite Side Dimension

T-type Hexagon Wrench

วัสดุ
● ประแจ: เหล็กกล้าอัลลอยชนิดพิเศษ, SNCM+V (ชุบนิเกิล)
● ต้มจับ: อะซิเตดเรซิน (เซลลูโลสอะซิเตด) ประเทศที่ผลิต ● ญี่ปุ่น

Order Unit: 1 Pcs EIGHT TOOL Co.Ltd.

Order Code	Item No.	Price (per pcs)	Opposite Side Dimension (mm)	Total Length (mm)	Total Width (mm)	Weight (g)
396-5287	018-2H	205THB	2.0	110	85	25.5
396-5279	018-2.5H	219THB	2.5	150	85	29.0
396-5295	018-3H	239THB	3.0	167	85	33.0
396-5309	018-4H	286THB	4.0	180	100	53.0
396-5317	018-5H	315THB	5.0	203	100	67.5
396-5325	018-6H	449THB	6.0	233	125	118.5
396-5333	018-8H	724THB	8.0	264	200	262.0
396-5261	018-10H	824THB	10.0	284	200	334.0

EIGHT

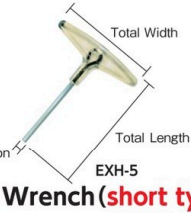

EXH-5

Labels: Total Width, Total Length, Opposite Side Dimension

T-type Hexagonal Wrench (short type)

คุณสมบัติ
● สบายปลายนันและขันง่าย เหมาะสำหรับการทำงานในที่แคบ

ประเทศที่ผลิต ● ญี่ปุ่น

Order Unit: 1 Pcs EIGHT TOOL Co.Ltd.

Order Code	Item No.	Price (per pcs)	Opposite Side Dimension (mm)	Total Length (mm)	Total Width (mm)	Weight (g)
481-9292	EXH-2	305THB	2.0	94	85	22.0
481-9306	EXH-2.5	325THB	2.5	94	85	23.5
481-9314	EXH-3	343THB	3.0	110	85	26.5
481-9322	EXH-4	373THB	4.0	127	100	44.5
481-9331	EXH-5	469THB	5.0	139	100	54.0
481-9349	EXH-6	537THB	6.0	153	125	95.5
481-9357	EXH-8	636THB	8.0	155	125	124.5

KYOTO TOOL

KTC

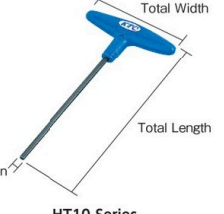

HT10 Series

Labels: Total Width, Total Length, Opposite Side Dimension

T-type Hexagonal Wrench

คุณสมบัติ
● มีขนาดกว้างสำหรับถอดโบลท์ที่มีหัวกลมเหลี่ยมที่อยู่ในที่ลึก ๆ ได้

ประเทศที่ผลิต ● ไต้หวัน

Order Unit: 1 Pcs KYOTO TOOL Co.Ltd.

Order Code	Item No.	Price (per pcs)	Opposite Side Dimension (mm)	Total Length (mm)	Total Width (mm)	Weight (g)
373-5524	HT10-5	236THB	5.0	190	105	50
373-5532	HT10-6	240THB	6.0	230	130	80

ASAHI

ASAHI TOOLS

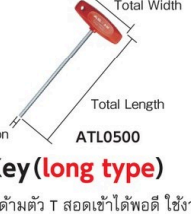

ATL0500

Labels: Total Width, Total Length, Opposite Side Dimension

T-type Long Hex Key (long type)

คุณสมบัติ
● ประแจหกเหลี่ยมตามตัว T สอดเข้าได้พอดี ใช้งานง่าย

วัสดุ
● เหล็กกล้าโครเมียมวานาเดียม (ต้มจับเป็นพลาสติก)
● กรรมวิธีของผิวสำเร็จ: ชุบโครเมียม

ประเทศที่ผลิต ● ญี่ปุ่น

Order Unit: 1 Pcs ASAHI METAL INDUSTRY Co.Ltd.

Order Code	Item No.	Price (per pcs)	Opposite Side Dimension (mm)	Total Length (mm)	Total Width (mm)	Weight (g)
396-0862	ATL0250	195THB	2.5	152	75	20
396-0871	ATL0300	216THB	3.0	170	75	22
396-0889	ATL0400	239THB	4.0	182	90	40
396-0897	ATL0500	275THB	5.0	206	90	60
396-0901	ATL0600	363THB	6.0	228	90	75

1005

สินค้าบางรายการไม่สามารถนำเข้าได้ สินค้าบางรายการไม่สามารถใช้กับไฟที่ไทยได้ ราคาไม่รวมภาษีมูลค่าเพิ่ม

Screwdrivers•Hexagonal Wrenches 1006



T-type Hexagonal Wrench Driver

คุณสมบัติ ●ตามตัว T ช่วยให้ได้แรงบิดสูง
วัสดุ ●เหล็กกล้าโครเมียม, โมลิบดีนัม, วานาเดียม ●PP
ประเทศที่ผลิต ●ญี่ปุ่น

Order Unit: 1 Pcs Kaneko Mfg Corporation

Order Code	Item No.	Price (per pcs)	Opposite Side Dimension (mm)	Total Length (mm)	Total Width (mm)	Weight (g)
493-6256	3200-2-50	130THB	2.0	74	75	21
493-6892	3200-2.5-75	133THB	2.5	99	75	23
493-6531	3200-3.0-100	136THB	3.0	124	75	26
493-5977	3200-4.0-125	140THB	4.0	154	90	47
493-6329	3200-5.0-160	145THB	5.0	189	90	63
493-6906	3200-6.0-160	165THB	6.0	189	90	77

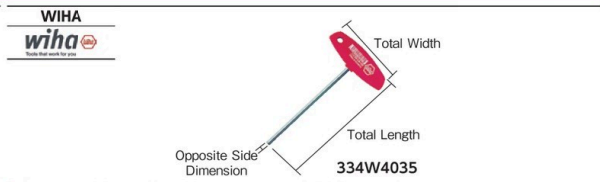

T-type Handle Hexagonal Wrench

คุณสมบัติ ●ตามจับมีรูปร่างเป็นเอกลักษณ์ จับถนัดมือ ใช้งานง่ายที่สุด และขันได้เต็มแรงบิด
วัสดุ ●ส่วนปลาย: เหล็กกล้าโครเมียมวานาเดียม, ผ่านการชุบ, ชุบนิเกิล
ประเทศที่ผลิต ●เยอรมนี

Order Unit: 1 Pcs Wiha Werkzeuge GmbH

Order Code	Item No.	Price (per pcs)	Opposite Side Dimension (mm)	Total Length (mm)	Total Width (mm)	Weight (g)
492-2409	334W2510	327THB	2.5	126	80	30
481-3707	334W2520	444THB	2.5	226	80	36
492-2417	334W3010	315THB	3.0	126	80	33
481-3731	334W3035	861THB	3.0	382	100	117
481-3766	334W4035	861THB	4.0	382	100	117

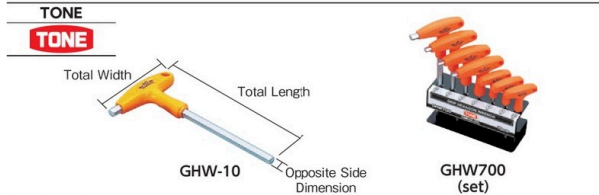

Order Unit: 1 Pcs TONE CO. LTD.

Order Code	Item No.	Price (per pcs)	Opposite Side Dimension (mm)	Total Length (mm)	Total Width (mm)	Weight (g)
369-8416	GHW-2.5	148THB	2.5	128	64	20
369-8351	GHW-03	162THB	3.0	134	64	25
369-8360	GHW-04	166THB	4.0	140	64	35
369-8378	GHW-05	229THB	5.0	158	91	80
369-8386	GHW-06	265THB	6.0	172	91	110
369-8394	GHW-08	269THB	8.0	191	91	150
369-8408	GHW-10	333THB	10.0	210	91	200

Grip Hexagon Wrench

คุณสมบัติ ●ตามจับป้องกันการลื่นหลุดมือ
●สำหรับขนาด 5 ถึง 10 มม., มีทั้งหกเหลี่ยมขนาดเดียวกันอยู่ตรงส่วนปลายตามจับ
ประเทศที่ผลิต ●ญี่ปุ่น

Set อุปกรณ์เสริม ●ขาดัง

Order Unit: 1 Set

Order Code	Item No.	Price (per set)	Set Contents (mm)	Set Contents (piece)	Weight (g)
369-8424	GHW700	2,211THB	2.5, 3, 4, 5, 6, 8, 10	7	910

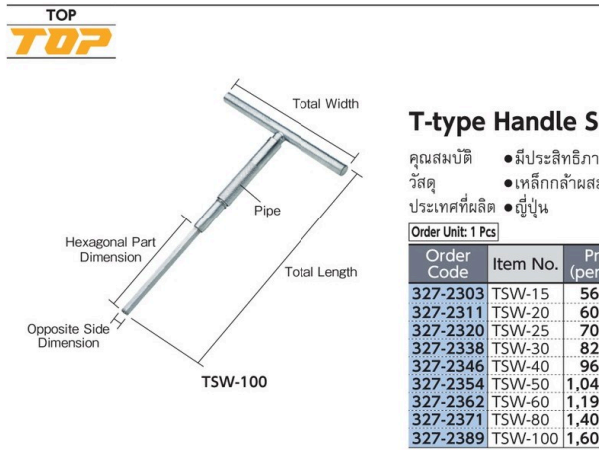

T-type Handle Spin Wrench

คุณสมบัติ ●มีประสิทธิภาพในการสร้างความเสถียรและงานที่รวดเร็วเนื่องจากมันหมุนโดยที่อยู่ที่อยู่ในส่วนของลำตัว
วัสดุ ●เหล็กกล้าผสมพิเศษ
ประเทศที่ผลิต ●ญี่ปุ่น

Order Unit: 1 Pcs TOP KOGYO Co.Ltd

Order Code	Item No.	Price (per pcs)	Opposite Side Dimension (mm)	Total Length (mm)	Total Width (mm)	Hexagonal Part Dimension (mm)	Weight (g)
327-2303	TSW-15	560THB	1.5	175	60	26	46
327-2311	TSW-20	604THB	2.0	190	70	32	49
327-2320	TSW-25	709THB	2.5	200	80	42	71
327-2338	TSW-30	827THB	3.0	205	90	67	73
327-2346	TSW-40	960THB	4.0	225	105	80	165
327-2354	TSW-50	1,049THB	5.0	250	125	91	228
327-2362	TSW-60	1,196THB	6.0	270	150	105	302
327-2371	TSW-80	1,401THB	8.0	290	175	120	462
327-2389	TSW-100	1,609THB	10.0	310	200	137	663

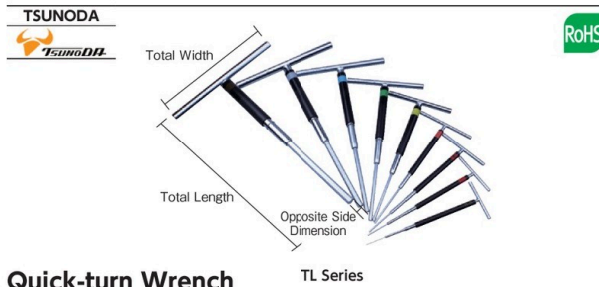

Quick-turn Wrench

คุณสมบัติ ●ขันด้วยวิธีการหมุนเร็ว ส่วนปลายยาวสามารถใช้ขันในที่ลึกได้ เหมาะสำหรับติดตั้งแบบพื้มท์
วัสดุ ●เหล็กกล้าผสมพิเศษ
ประเทศที่ผลิต ●ญี่ปุ่น

Order Unit: 1 Pcs TSUNODA CO.,LTD.

Order Code	Item No.	Price (per pcs)	Opposite Side Dimension (mm)	Total Length (mm)	Total Width (mm)	Weight (g)
828-3554	TL-5.0	1,121THB	5.0	248	125	230
828-3555	TL-6.0	1,271THB	6.0	269	150	300

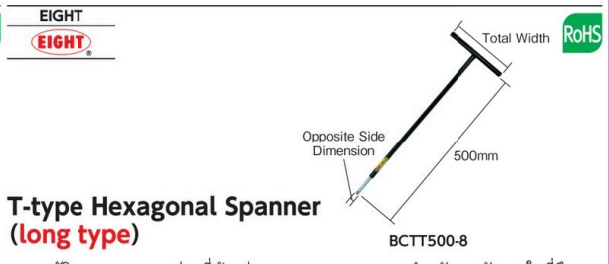

T-type Hexagonal Spanner (long type)

คุณสมบัติ ●ความยาวส่วนที่ด้านล่าง 500 มม. ยาว เหมาะสำหรับการขันสกรูในที่ลึก
วัสดุ ●ประแจ: เหล็กกล้าอัลลอยชนิดพิเศษ, SNCM+V พิเศษ (ชุบโครเมียม)
●ตามจับ: เหล็ก (เคลือบสีด้วยไฟฟ้า) ประเทศที่ผลิต ●ญี่ปุ่น

Order Unit: 1 Pcs EIGHT TOOL Co.Ltd.

Order Code	Item No.	Price (per pcs)	Opposite Side Dimension (mm)	Total Length (mm)	Total Width (mm)	Weight (g)
396-5384	BC TT500-2.5	1,346THB	2.5	500	80	219.0
396-5392	BC TT500-3	1,417THB	3.0	500	80	218.5
396-5406	BC TT500-4	1,487THB	4.0	500	100	224.5
396-5414	BC TT500-5	1,559THB	5.0	500	120	357.0
396-5422	BC TT500-6	1,981THB	6.0	500	160	545.0
396-5431	BC TT500-8	2,477THB	8.0	500	180	765.5

รหัสสั่งซื้อ **สีน้ำเงิน** ... มีสินค้าสต็อกที่ประเทศอินโดนีเซียและประเทศไทย **สีแดง** ... มีสินค้าสต็อกที่ประเทศอินโดนีเซีย **สีเขียว** ... มีสินค้าสต็อกที่ประเทศไทย

- Grip Screwdrivers
- Screwdrivers with Plastic Handle
- Stubby Screwdrivers
- Screwdrivers with Wood Handle
- Precision Screwdrivers
- Electric Detection Screwdrivers
- Interchangeable Screwdrivers
- Ratchet Screwdrivers
- Offset Ratchet Screwdrivers
- Socket Screwdrivers
- Impact Drivers (Manual Type)
- Hexagon Driver
- Hex Lobe Screwdrivers
- Special-Purpose Screwdrivers
- Ball-Point Hexagonal Wrenches
- Hexagonal Wrenches
- Hex Lobe Wrenches

1007 Screwdrivers•Hexagonal Wrenches

Grip Screwdrivers
Screwdrivers with Plastic Handle
Stubby Screwdrivers
Screwdrivers with Wood Handle
Precision Screwdrivers
Electric Detection Screwdrivers
Interchangeable Screwdrivers
Ratchet Screwdrivers
Offset Ratchet Screwdrivers
Socket Screwdrivers
Impact Drivers (Manual Type)
Hexagonal Driver
Hex Lobe Screwdrivers
Special-Purpose Screwdrivers
Ball-Point Hexagonal Wrenches
Hexagonal Wrenches
Hex Lobe Wrenches

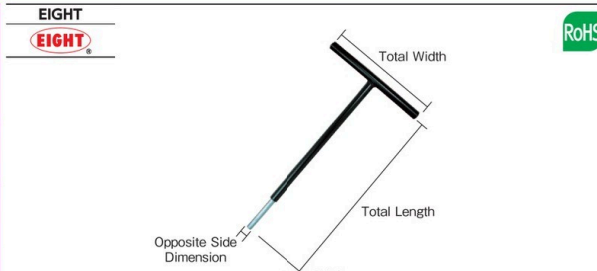

T-type Hexagon Wrench ST-8

คุณสมบัติ • มีความทนทานและคุณสมบัติทนทานต่อการเสียดสีดีเยี่ยม สามารถทำงานได้อย่างรวดเร็วและชันด้วยแรงสูงได้อย่างง่ายดาย
วัสดุ • ประแจ: เหล็กกล้าอัลลอยชนิดพิเศษ, SNCM+V พิเศษ (ชุบโครเมียม)
• ตามจับ: เหล็ก (เคลือบสีด้วยไฟฟ้า) ประเทศที่ผลิต • ญี่ปุ่น

Order Unit: 1 Pcs							EIGHT TOOL Co.Ltd.						
Order Code	Item No.	Price (per pcs)	Opposite Side Dimension (mm)	Total Length (mm)	Total Width (mm)	Weight (g)	Order Code	Item No.	Price (per pcs)	Opposite Side Dimension (mm)	Total Length (mm)	Total Width (mm)	Weight (g)
401-2631	ST-2.5	527THB	2.5	190	80	100.0	401-2640	ST-3	560THB	3.0	190	80	100.5
401-2658	ST-4	629THB	4.0	200	100	110.0	401-2666	ST-5	697THB	5.0	250	120	207.0
401-2674	ST-6	804THB	6.0	250	160	333.0	401-2682	ST-8	947THB	8.0	300	180	546.0
401-2623	ST-10	1,120THB	10.0	300	200	662.0							

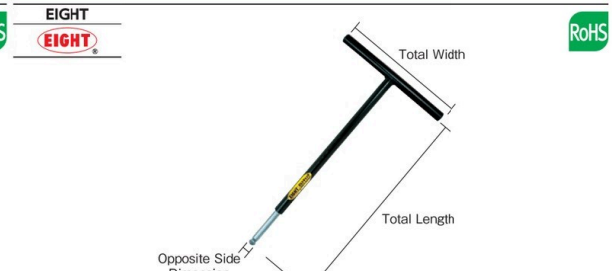

T-type Hexagon Wrench BCTT-8

คุณสมบัติ • มีร่องแหวนสลักอยู่ที่ปลายหัวเรียวยิ่งสามารถจับโบลท์ที่ขรุขระได้อย่างมั่นคง สามารถสอดเข้ารูสกรูได้ด้วยมือเดียว มีประโยชน์ในการเปลี่ยนโบลท์ในที่ลึกหรือช่องว่างต่างๆ
วัสดุ • ประแจ: เหล็กกล้าอัลลอยชนิดพิเศษ, SNCM+V พิเศษ (ชุบโครเมียม)
• ตามจับ: เหล็ก (เคลือบสีด้วยไฟฟ้า) ประเทศที่ผลิต • ญี่ปุ่น

Order Unit: 1 Pcs							EIGHT TOOL Co.Ltd.						
Order Code	Item No.	Price (per pcs)	Opposite Side Dimension (mm)	Total Length (mm)	Total Width (mm)	Weight (g)	Order Code	Item No.	Price (per pcs)	Opposite Side Dimension (mm)	Total Length (mm)	Total Width (mm)	Weight (g)
396-5341	BCTT-2.5	814THB	2.5	190	80	97.5	396-5350	BCTT-3	884THB	3.0	190	80	98.0
396-5368	BCTT-4	987THB	4.0	200	100	108.0	396-5376	BCTT-5	1,110THB	5.0	250	120	205.0
396-5449	BCTT-6	1,333THB	6.0	250	160	328.0	396-5457	BCTT-8	1,616THB	8.0	300	180	527.5

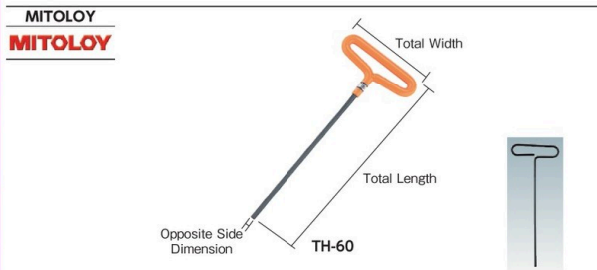

T-type Handle Hollow Wrench TH-60

คุณสมบัติ • ด้วยโครงสร้างแบบผสมจากตามจับจนถึงปลายทำให้มันสามารถขันแน่นได้ง่ายและบิดได้แข็งแรง ประเทศที่ผลิต • ญี่ปุ่น

Order Unit: 1 Pcs							MITO TOOL MFG.Co.Ltd						
Order Code	Item No.	Price (per pcs)	Opposite Side Dimension (mm)	Total Length (mm)	Total Width (mm)	Weight (g)	Order Code	Item No.	Price (per pcs)	Opposite Side Dimension (mm)	Total Length (mm)	Total Width (mm)	Weight (g)
288-1403	TH-15	145THB	1.5	150	60	5	288-1411	TH-20	172THB	2.0	150	60	9
288-1420	TH-25	206THB	2.5	175	70	17	288-1438	TH-30	255THB	3.0	175	70	25
288-1446	TH-40	263THB	4.0	215	80	47	288-1454	TH-50	310THB	5.0	215	90	74
288-1462	TH-60	337THB	6.0	250	100	115	288-1471	TH-80	533THB	8.0	250	100	195
288-1489	TH-100	599THB	10.0	250	100	300							

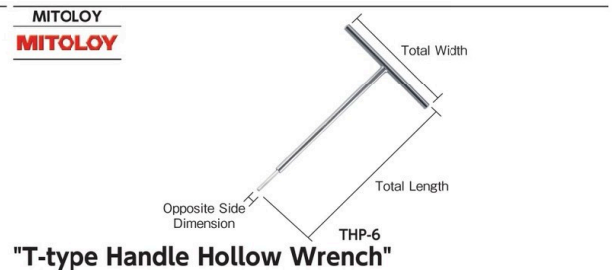

T-type Handle Hollow Wrench THP-6

คุณสมบัติ • เหมาะสำหรับพื้นที่ลึก
วัสดุ • ส่วนมือจับ: โลหะโครเมียมวานาเดียม • ส่วนทกเหลี่ยม: เหล็กกล้าชนิดพิเศษ
โครเมียม โมลิบดีนัม วานาเดียม ประเทศที่ผลิต • ญี่ปุ่น

Order Unit: 1 Pcs							MITO TOOL MFG.Co.Ltd						
Order Code	Item No.	Price (per pcs)	Opposite Side Dimension (mm)	Total Length (mm)	Total Width (mm)	Weight (g)	Order Code	Item No.	Price (per pcs)	Opposite Side Dimension (mm)	Total Length (mm)	Total Width (mm)	Weight (g)
411-4779	THP-2.5	453THB	2.5	183	90	109	411-4795	THP-3	484THB	3.0	199	100	132
411-4825	THP-4	519THB	4.0	215	120	163	411-4850	THP-5	547THB	5.0	231	140	243
411-4884	THP-6	611THB	6.0	252	160	319	411-4914	THP-8	739THB	8.0	273	180	420
411-4701	THP-10	869THB	10.0	296	200	680	411-4728	THP-12	1,063THB	12.0	316	220	790
411-4744	THP-14	1,381THB	14.0	340	220	865	411-4761	THP-17	1,823THB	17.0	340	220	935

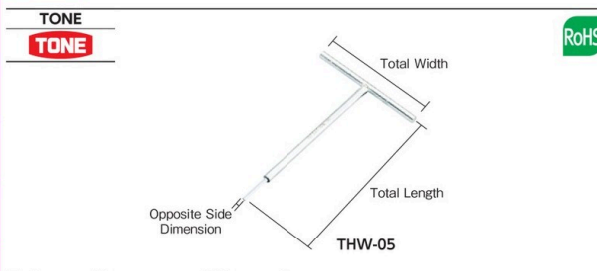

T-type Hexagon Wrench THW-05

คุณสมบัติ • มีความยาวสูงสุด เหมาะสำหรับงานในพื้นที่ที่ลึกและแคบ ประเทศที่ผลิต • ญี่ปุ่น

Order Unit: 1 Pcs							TONE CO. LTD.						
Order Code	Item No.	Price (per pcs)	Opposite Side Dimension (mm)	Total Length (mm)	Total Width (mm)	Weight (g)	Order Code	Item No.	Price (per pcs)	Opposite Side Dimension (mm)	Total Length (mm)	Total Width (mm)	Weight (g)
369-9447	THW-2.5	469THB	2.5	150	100	115	119-7827	THW-03	427THB	3.0	160	100	120
119-7835	THW-04	450THB	4.0	200	120	140	119-7843	THW-05	474THB	5.0	250	160	270
119-7851	THW-06	519THB	6.0	300	190	440	119-7860	THW-08	651THB	8.0	300	190	450
119-7878	THW-10	739THB	10.0	300	190	460	119-7886	THW-12	999THB	12.0	320	210	610
119-7894	THW-14	1,316THB	14.0	340	220	840	119-7908	THW-17	1,563THB	17.0	340	220	1310

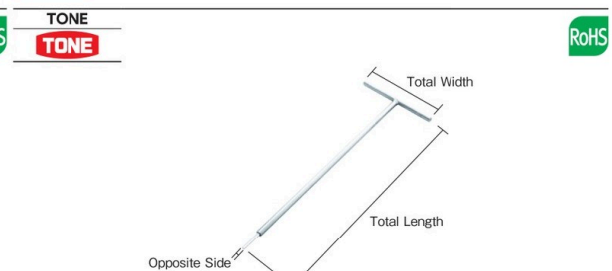







Long T-type Hexagon Wrench THW-05L500

คุณสมบัติ • มีประสิทธิภาพในการทำงานในที่ลึกหรือที่แคบ
วัสดุ • เหล็กกล้าโครงสร้าง ประเทศที่ผลิต • ญี่ปุ่น

Order Unit: 1 Pcs							TONE CO. LTD.						
Order Code	Item No.	Price (per pcs)	Opposite Side Dimension (mm)	Total Length (mm)	Total Width (mm)	Weight (g)	Order Code	Item No.	Price (per pcs)	Opposite Side Dimension (mm)	Total Length (mm)	Total Width (mm)	Weight (g)
396-4809	THW-04L500	1,266THB	4	500	120	290	396-4817	THW-05L500	1,394THB	5	500	160	460
396-4825	THW-06L500	1,483THB	6	500	190	640	396-4833	THW-08L500	1,811THB	8	500	190	650
396-4841	THW-10L500	2,064THB	10	500	190	660							

1007

สินค้าบางรายการไม่สามารถนำเข้าได้ สินค้าบางรายการไม่สามารถใช้กับไฟที่ไทยได้ ราคาไม่รวมภาษีมูลค่าเพิ่ม

TRUSCO



 Tip Shape 
THR-15H

THR-9S (set)

THR-12S (set)
 Order Unit: 1 Pcs
 TRUSCO NAKAYAMA CORPORATION

Order Code	Item No.	Price (per pcs)	Blade Edge	Length Excl. Head (mm)	Total Length (mm)	Weight (g)
389-6668	THR-6H	83THB	T6H	16	75	6.30
389-6676	THR-7H	86THB	T7H	16	80	6.65
389-6684	THR-8H	79THB	T8H	16	80	6.65
389-6692	THR-9H	93THB	T9H	16	83	6.85
389-6706	THR-10H	96THB	T10H	17	86	7.12
389-6714	THR-15H	99THB	T15H	18	90	7.47
389-6722	THR-20H	95THB	T20H	19	95	12.30
389-6731	THR-25H	105THB	T25H	20	100	18.70
389-6749	THR-27H	110THB	T27H	22	105	19.83
389-6757	THR-30H	116THB	T30H	24	114	29.31
389-6765	THR-40H	129THB	T40H	26	124	41.37
389-6773	THR-45H	169THB	T45H	29	133	70.73
389-6781	THR-50H	182THB	T50H	32	152	80.18

Hex Lobe Wrench

วัสดุ ●โลหะนิกเกิล โครเมียม โมลิบดีนัม
 ประเทศที่ผลิต ●ไต้หวัน
 Set | อุปกรณ์เสริม ●ที่เก็บ

Order Unit: 1 Set

Order Code	Item No.	Price (per set)	Set Contents	Weight (g)
389-6790	THR-9S	964THB	T8H, T10H, T15H, T20H, T25H, T27H, T30H, T40H, T50H	250
389-6803	THR-12S	1,197THB	T7H, T8H, T9H, T10H, T15H, T20H, T25H, T27H, T30H, T40H, T45H, T50H	366

TRUSCO



TTW-8H

TTW-9S (set)
 Tip Shape 

Hex Lobe Wrench

คุณสมบัติ ●เมื่อเทียบกับผลิตภัณฑ์อื่นมีแรงบิดสูง ทนทาน และทนต่อการสึกหรอได้โดดเด่น
 วัสดุ ●เหล็กกล้าโครเมียมวานาเดียม
 ประเทศที่ผลิต ●ไต้หวัน

Order Unit: 1 Pcs
 TRUSCO NAKAYAMA CORPORATION

Order Code	Item No.	Price (per pcs)	Blade Edge	Length Excl. Head (mm)	Total Length (mm)	Weight (g)
445-3565	TTW-8H	123THB	T8H	16	80	6.7
445-3573	TTW-10H	133THB	T10H	17	86	7.2
445-3581	TTW-15H	140THB	T15H	18	90	7.5
445-3590	TTW-20H	143THB	T20H	19	95	12.0
445-3603	TTW-25H	152THB	T25H	20	100	19.0
445-3611	TTW-27H	158THB	T27H	22	105	20.0
445-3620	TTW-30H	168THB	T30H	24	114	29.0
445-3638	TTW-40H	182THB	T40H	26	124	42.0
445-3646	TTW-50H	257THB	T50H	32	152	80.0

Set | อุปกรณ์เสริม ●ที่เก็บ

Order Unit: 1 Set

Order Code	Item No.	Price (per set)	Set Contents	Set Contents (piece)	Weight (g)
301-1364	TTW-9S	1,497THB	T8H, T10H, T15H, T20H, T25H, T27H, T30H, T40H, T50H	9	250

TRUSCO PRO TOOL

STOCK ITEMS ARRIVE SOON!

Thailand

Indonesia
We have stock 70,000 items in Thai and Indonesia now. In the future expansion to 100,000 items.

รหัสสั่งซื้อ **สีน้ำเงิน** ... มีสินค้าสต็อกที่ประเทศอินโดนีเซียและประเทศไทย **สีแดง** ... มีสินค้าสต็อกที่ประเทศอินโดนีเซีย **สีเขียว** ... มีสินค้าสต็อกที่ประเทศไทย

RoHS
 Grip Screwdrivers
 Screwdrivers with Plastic Handle
 Stubby Screwdrivers
 Screwdrivers with Wood Handle
 Precision Screwdrivers
 Electric Detection Screwdrivers
 Interchangeable Screwdrivers
 Ratchet Screwdrivers
 Offset Ratchet Screwdrivers
 Socket Screwdrivers
 Impact Drivers (Manual Type)
 Hexagon Driver
 Hex Lobe Screwdrivers
 Special-Purpose Screwdrivers
 Ball-Point Hexagonal Wrenches
 Hexagonal Wrenches
 Hex Lobe Wrenches

1009 Screwdrivers•Hexagonal Wrenches

Grip Screwdrivers
Screwdrivers with Plastic Handle
Stubby Screwdrivers
Screwdrivers with Wood Handle
Precision Screwdrivers

EIGHT

TXBH-40

TXBH-58 (set)

RoHS

Com Drawing

TX Wrench Ball Point

คุณสมบัติ

- ประแจที่มีรู 2 ช่องที่สามารถเข้ากันได้พอดีกับน็อตตกรู
- วัสดุ
- ประแจ: เหล็กกล้าอัลลอยชนิดพิเศษ, SNCM+V พิเศษ (ซูเปอร์เมียม)

ประเทศที่ผลิต • ญี่ปุ่น

Order Unit: 1 Pcs

Order Code	Item No.	Price (per pcs)	Blade Edge	Length Excl. Head (mm)	Total Length (mm)	Weight (g)
432-8612	TXBH-8	310THB	T8	17	86	3.5
432-8540	TXBH-10	325THB	T10	18	94	5.0
432-8558	TXBH-15	335THB	T15	21	99	7.5
432-8566	TXBH-20	343THB	T20	22	106	11.0
432-8574	TXBH-25	369THB	T25	25	110	15.5
432-8582	TXBH-27	386THB	T27	27	115	20.5
432-8591	TXBH-30	400THB	T30	29	123	26.5
432-8604	TXBH-40	413THB	T40	32	133	41.5

EIGHT TOOL Co.Ltd.

TRUSCO

THX-30

THX-75 (set)

RoHS

Com Drawing

Hex Lobe Wrench

วัสดุ

- เหล็กกล้าโครเมียมวานาเดียม

ประเทศที่ผลิต • ญี่ปุ่น

Order Unit: 1 Pcs

Order Code	Item No.	Price (per pcs)	Blade Edge	Length Excl. Head (mm)	Total Length (mm)	Weight (g)
336-1845	THX-10	195THB	T10H	18	56	3.5
336-1853	THX-15	209THB	T15H	20	63	8.0
336-1861	THX-20	222THB	T20H	23	72	8.5
336-1870	THX-25	246THB	T25H	28	80	14.0
336-1888	THX-27	247THB	T27H	32	90	25.0
336-1896	THX-30	260THB	T30H	36	100	28.0
336-1900	THX-40	277THB	T40H	40	112	44.0

TRUSCO NAKAYAMA CORPORATION

Offset Ratchet Screwdrivers
Socket Screwdrivers

Set อุปกรณ์เสริม • ที่เก็บ

Order Unit: 1 Set

Order Code	Item No.	Price (per set)	Set Contents	Set Contents (piece)	Weight (g)
432-8621	TXBH-S8	2,820THB	T8, T10, T15, T20, T25, T27, T30, T40	8	160.5

Set อุปกรณ์เสริม • ที่เก็บ

Order Unit: 1 Set

Order Code	Item No.	Price (per set)	Set Contents	Set Contents (piece)	Weight (g)
336-1918	THX-75	1,600THB	T10H, T15H, T20H, T25H, T27H, T30H, T40H	7	170

Impact Drivers (Manual Type)
Hexagon Driver
Hex Lobe Screwdrivers
Special-Purpose Screwdrivers
Ball-Point Hexagonal Wrenches
Hexagonal Wrenches
Hex Lobe Wrenches

TRUSCO

TBHR-6H

TBHR-12S (set)

RoHS

Com Drawing

Ball Point Hex Lobe Wrench

คุณสมบัติ

- สามารถเอียงได้ถึงประมาณ 25° โดยขึ้นอยู่กับหัวบอล

วัสดุ

- โลหะนิกเกิล โครเมียม โมลิบดีนัม

ประเทศที่ผลิต • ไต้หวัน

Order Unit: 1 Pcs

Order Code	Item No.	Price (per pcs)	Blade Edge	Length Excl. Head (mm)	Shaft Length (mm)	Total Length (mm)	Weight (g)
445-5223	TBHR-6H	105THB	T6H	16	16	75	3.90
445-5231	TBHR-7H	110THB	T7H	16	16	80	4.11
445-5240	TBHR-8H	110THB	T8H	16	16	80	6.65
445-5258	TBHR-9H	103THB	T9H	16	16	83	6.85
445-5126	TBHR-10H	120THB	T10H	17	17	86	7.12
445-5142	TBHR-15H	103THB	T15H	18	18	90	7.47
445-5151	TBHR-20H	106THB	T20H	19	19	95	12.38
445-5169	TBHR-25H	110THB	T25H	20	20	100	18.75
445-5177	TBHR-27H	116THB	T27H	22	22	105	19.83
445-5185	TBHR-30H	120THB	T30H	24	24	114	29.31
445-5193	TBHR-40H	128THB	T40H	26	26	124	41.73
445-5207	TBHR-45H	169THB	T45H	29	29	133	70.73
445-5215	TBHR-50H	185THB	T50H	32	32	152	80.18

TRUSCO NAKAYAMA CORPORATION

Set อุปกรณ์เสริม • ที่เก็บ

Order Unit: 1 Set

Order Code	Item No.	Price (per set)	Set Contents	Set Contents (piece)	Weight (g)
445-5266	TBHR-9S	1,059THB	T8-H, T10H, T15H, T20H, T25H, T27H, T30H, T40H, T50H	9	245
445-5134	TBHR-12S	1,450THB	T7H, T8H, T9H, T10H, T15H, T20H, T25H, T27H, T30H, T40H, T45H, T50H	12	337

VESEL

VESEL

When open

NO8507TX (set)

8500TX-T6

NO8507TX (set)

Tip Shape

Torx® L-type Wrench

คุณสมบัติ

- ด้วยกระบวนการพิมลยทำให้สะดวกต่อการหมุนอย่างรวดเร็ว
- และด้วยกระบวนการทำสลักแบบดั้งเดิมทำให้เข้ากันได้พอดีกับน็อตตกรู

วัสดุ

- เหล็กกล้าโครเมียมวานาเดียม

ประเทศที่ผลิต • ญี่ปุ่น

Order Unit: 1 Pcs

Order Code	Item No.	Price (per pcs)	Blade Edge	Length Excl. Head (mm)	Total Length (mm)	Weight (g)
169-7676	8500TX-T6	205THB	T6	15	52	8
169-7684	8500TX-T7	205THB	T7	15	56	8
169-7692	8500TX-T8	222THB	T8	17	59	9
174-6421	8500TX-T9	205THB	T9	17	63	9
169-7706	8500TX-T10	222THB	T10	17	67	10
169-7714	8500TX-T15	237THB	T15	19	72	14
169-7722	8500TX-T20	233THB	T20	21	77	19
169-7731	8500TX-T25	263THB	T25	23	83	25
169-7749	8500TX-T27	263THB	T27	23	90	26
169-7757	8500TX-T30	277THB	T30	25	98	36
169-7765	8500TX-T40	293THB	T40	27	107	48

VESEL CO.,INC.

Set

Order Unit: 1 Set

Order Code	Item No.	Price (per set)	Set Contents	Set Contents (piece)	Weight (g)
169-7773	NO8507TX	1,750THB	T10, T15, T20, T25, T27, T30, T40	7	140

1009

สินค้าบางรายการไม่สามารถนำเข้าได้ สินค้าบางรายการไม่สามารถใช้กับไฟที่ไทยได้ ราคาไม่รวมภาษีมูลค่าเพิ่ม

Screwdrivers・Hexagonal Wrenches 1010

TRUSCO

TTW-T7H

TTW-5S (set)

Hex Lobe Wrench

คุณสมบัติ ● สามารถใช้กับสกรูหกแฉกที่มีสกรูกันแกะออกได้
วัสดุ ● ประแจ: SNCMV (เหล็กกล้าโครเมียมวานาเดียม) ประเทศที่ผลิต ● ไต้หวัน

Order Unit: 1 Pcs TRUSCO NAKAYAMA CORPORATION

Order Code	Item No.	Price (per pcs)	Blade Edge	Shaft Length (mm)	Total Length (mm)	Total Width (mm)	Weight (g)
445-6718	TTW-T7H	110THB	T7H	40	74	31	7
445-6726	TTW-T8H	103THB	T8H	40	74	31	7
445-6734	TTW-T9H	118THB	T9H	40	74	31	7
445-6696	TTW-T10H	119THB	T10H	40	74	31	7
445-6700	TTW-T15H	119THB	T15H	45	79	31	8

Set

Order Unit: 1 Set

Order Code	Item No.	Price (per set)	Set Contents	Set Contents (piece)	Weight (g)
301-1356	TTW-5S	573THB	T7H, T8H, T9H, T10H, T15H	5	60

EIGHT

XF-10

Flag type TX Wrench

คุณสมบัติ ● ต้มจับ ขนาดรับแรงบิดที่เหมาะสมสำหรับแต่ละขนาด การใช้งานดีเยี่ยมเช่น ขนาดที่พอดีกับนิ้วมือช่วยลดแรงจากศูนย์กลาง, ไม่ลื่นไหลเมื่อจะป้อนน็อต
วัสดุ ● ประแจ: เหล็กกล้าอัลลอยชนิดพิเศษ, SNCM+V (ผ่านการรมดำ) ● ญี่ปุ่น

Order Unit: 1 Pcs EIGHT TOOL Co.Ltd.

Order Code	Item No.	Price (per pcs)	Call	Shaft Length (mm)	Total Length (mm)	Total Width (mm)	Weight (g)
396-5538	XF-6	216THB	T 6	33.0	62.0	18	2.8
432-8639	XF-7	216THB	T 7	35.0	68.0	21	4.0
396-5546	XF-8	216THB	T 8	38.0	71.0	21	3.6
432-8647	XF-9	216THB	T 9	41.5	77.5	24	6.0
396-5503	XF-10	216THB	T10	44.5	80.5	24	5.4
396-5511	XF-15	226THB	T15	46.0	84.0	29	8.0
396-5520	XF-20	243THB	T20	49.0	87.0	33	10.9

TRUSCO

TSHR-20

T-type Hex Lobe Wrench

คุณสมบัติ ● สามารถใช้กับสกรูหกแฉกที่มีสกรูกันแกะออกได้
วัสดุ ● เหล็กกล้าโครเมียมวานาเดียม ● กรรมวิธีของผิวสำเร็จ: ผ่านการรมดำ

ประเทศที่ผลิต ● ไต้หวัน

Order Unit: 1 Pcs TRUSCO NAKAYAMA CORPORATION

Order Code	Item No.	Price (per pcs)	Blade Edge	Shaft Length (mm)	Total Length (mm)	Total Width (mm)	Weight (g)
342-9733	TSHR-10	188THB	T10H	103	150	86	30
342-9741	TSHR-15	195THB	T15H	103	150	86	30
342-9750	TSHR-20	199THB	T20H	134	190	105	53
342-9768	TSHR-25	206THB	T25H	134	190	105	61

TRUSCO

TNH8S

Hex Lobe Wrench Set

คุณสมบัติ ● สามารถใช้กับสกรูหกแฉกที่มีสกรูกันแกะออกได้
● ทำงานได้ง่ายขึ้นเนื่องจากประแจหกเหลี่ยมและด้ามจับสามารถหยุดได้ที่ 90 องศา
● ใช้งานได้โดยดึงขนาดที่ต้องการออกมา คล้ายๆกับมีดพก
● พกพาสะดวกเนื่องจากมันเป็นแบบพับ ● ผิวสำเร็จผ่านกรรมวิธีทำให้เป็นสีดำ
● ความทนทานระดับ HRC52 ถึง 56
● เหล็กกล้าโครเมียมวานาเดียม

วัสดุ ● ประเทศที่ผลิต ● ไต้หวัน

Order Unit: 1 Pcs TRUSCO NAKAYAMA CORPORATION

Order Code	Item No.	Price (per pcs)	Set Contents	Weight (g)
366-8983	TNH8S	464THB	T9H, T10H, T15H, T20H, T25H, T27H, T30H, T40H	172

SUPER TOOL

HTLH9S (set)

Hex Lobe Wrench Set with Anti-tampering Hole

คุณสมบัติ ● มีรูป้องกันการแกะออกที่หนึ่งด้าน (ด้านขวา)
● ผลิตภัณฑ์คุณภาพสูง มีแรงบิดและความเหนียวสูง พร้อมความทนทานสูงและคุณสมบัติทนทานต่อการสึกหรอดีเยี่ยม
วัสดุ ● เหล็กกล้าผสมพิเศษ
อุปกรณ์เสริม ● ที่เก็บ ประเทศที่ผลิต ● ไต้หวัน

Order Unit: 1 Set SUPER TOOL Co.Ltd.

Order Code	Item No.	Price (per set)	Set Contents	Set Contents (piece)	Weight (g)
384-9376	HTLH9S	1,321THB	T8, T10, T15, T20, T25, T27, T30, T40, T50	9	241

STONE

TXL700H (set)

Hex Lobe L-type Wrench Set

คุณสมบัติ ● ปลายทั้งสองด้านเป็นทรงหกแฉก สามารถทำงานได้ในที่แคบ
วัสดุ ● เหล็กกล้าโครงสร้าง
อุปกรณ์เสริม ● ที่เก็บ ประเทศที่ผลิต ● ญี่ปุ่น

Order Unit: 1 Set TONE CO. LTD.

Order Code	Item No.	Price (per set)	Set Contents	Set Contents (piece)	Weight (kg)
396-4876	TXL700H	3,254THB	T10H, T15H, T20H, T25H, T27H, T30H, T40H	7	0.15

รหัสสั่งซื้อ **สีน้ำเงิน** ... มีสินค้าสต็อกที่ประเทศอินโดนีเซียและประเทศไทย **สีแดง** ... มีสินค้าสต็อกที่ประเทศอินโดนีเซีย **สีเขียว** ... มีสินค้าสต็อกที่ประเทศไทย

- Grip Screwdrivers
- Screwdrivers with Plastic Handle
- Stubby Screwdrivers
- Screwdrivers with Wood Handle
- Precision Screwdrivers
- Electric Detection Screwdrivers
- Interchangeable Screwdrivers
- Ratchet Screwdrivers
- Offset Ratchet Screwdrivers
- Socket Screwdrivers
- Impact Drivers (Manual Type)
- Hexagon Driver
- Hex Lobe Screwdrivers
- Special-Purpose Screwdrivers
- Ball-Point Hexagonal Wrenches
- Hexagonal Wrenches
- Hex Lobe Wrenches