

597 Fluid Couplings•Tubes

Tube Fittings



Couplings

"Touch Connector Five"

Pipe Joints

- วัสดุ
- ตัวเรือน: โพลีบิวทีลีนเทรฟลาอโรเอทิลีนไฟฟ้ายา (PBT)
 - ยางปิดผนึก: ยางไนไตรล์ (NBR)

ประเทศที่ผลิต ● ญี่ปุ่น



Ball Valves

Resin Male Connector

Order Unit: 1 Pcs CHIYODA TSUSHO Co.Ltd

Order Code	Item No.	Price (per pcs)	Compatible Tube Outer Diameter D (mm)	Connection Port Diameter
158-4111	FR6-01M	65THB	6	R1/8
158-4120	FR6-02M	65THB	6	R1/4
158-4138	FR8-01M	65THB	8	R1/8
158-4146	FR8-02M	65THB	8	R1/4
309-4596	FR6-01MW	65THB	6	R1/8
309-4618	FR6-02MW	65THB	6	R1/4
309-4740	FR8-01MW	65THB	8	R1/8
309-4766	FR8-02MW	65THB	8	R1/4

Resin Male Elbow

Order Unit: 1 Pcs

Order Code	Item No.	Price (per pcs)	Compatible Tube Outer Diameter D (mm)	Connection Port Diameter
158-4154	FR6-01ML	66THB	6	R1/8
158-4152	FR6-02ML	66THB	6	R1/4
158-4171	FR8-01ML	66THB	8	R1/8
158-4189	FR8-02ML	66THB	8	R1/4

Needle Valves

Air Tubes, Hoses

Tools for Tube

Tube Cutters

Air Reels



F8-02M

Order Unit: 1 Pcs CHIYODA TSUSHO Co.Ltd

Order Code	Item No.	Price (per pcs)	Compatible Tube Outer Diameter D (mm)	Connection Port Diameter
158-4197	F4-M5M	76THB	4	M5 x 0.8
158-4201	F4-01M	66THB	4	R1/8.0
158-4219	F4-02M	73THB	4	R1/4.0
158-4227	F6-M5M	86THB	6	M5 x 0.8
158-4235	F6-01M	66THB	6	R1/8.0
158-4243	F6-02M	69THB	6	R1/4.0
158-4251	F6-03M	95THB	6	R3/8.0
158-4260	F8-01M	79THB	8	R1/8.0
158-4278	F8-02M	79THB	8	R1/4.0
158-4286	F8-03M	95THB	8	R3/8.0

"Touch Connector Five Male Connector"

- วัสดุ
- ตัวเรือน: ทองเหลือง + ซุบนิกเกิล
 - ยางปิดผนึก: ยางไนไตรล์ (NBR)

ประเทศที่ผลิต ● ญี่ปุ่น

Order Unit: 1 Pcs

Order Code	Item No.	Price (per pcs)	Compatible Tube Outer Diameter D (mm)	Connection Port Diameter
158-4294	F10-01M	99THB	10	R1/8.0
158-4308	F10-02M	96THB	10	R1/4.0
158-4316	F10-03M	96THB	10	R3/8.0
158-4324	F10-04M	126THB	10	R1/2.0
158-4332	F12-02M	120THB	12	R1/4.0
158-4341	F12-03M	120THB	12	R3/8.0
158-4359	F12-04M	143THB	12	R1/2.0
223-0224	F16-03M	325THB	16	R3/8.0
223-0232	F16-04M	332THB	16	R1/2.0



F8-02MS

Order Unit: 1 Pcs CHIYODA TSUSHO Co.Ltd

Order Code	Item No.	Price (per pcs)	Compatible Tube Outer Diameter D (mm)	Connection Port Diameter
158-4871	F4-M5MS	79THB	4	M5 x 0.8
158-4880	F4-01MS	79THB	4	R1/8.0
158-4898	F6-M5MS	82THB	6	M5 x 0.8
158-4901	F6-01MS	82THB	6	R1/8.0
158-4910	F6-02MS	86THB	6	R1/4.0
158-4928	F8-01MS	90THB	8	R1/8.0
158-4936	F8-02MS	95THB	8	R1/4.0
158-4944	F8-03MS	106THB	8	R3/8.0

"Touch Connector Five Male Connector with Hexagon Socket"

- วัสดุ
- ตัวเรือน: ทองเหลือง + ซุบนิกเกิล
 - ยางปิดผนึก: ยางไนไตรล์ (NBR)

ประเทศที่ผลิต ● ญี่ปุ่น

Order Unit: 1 Pcs

Order Code	Item No.	Price (per pcs)	Compatible Tube Outer Diameter D (mm)	Connection Port Diameter
158-4952	F10-01MS	119THB	10	R1/8.0
158-4961	F10-02MS	113THB	10	R1/4.0
158-4979	F10-03MS	119THB	10	R3/8.0
158-4987	F10-04MS	145THB	10	R1/2.0
158-4995	F12-02MS	140THB	12	R1/4.0
158-5002	F12-03MS	143THB	12	R3/8.0
158-5011	F12-04MS	155THB	12	R1/2.0



F8-02F

Order Unit: 1 Pcs CHIYODA TSUSHO Co.Ltd

Order Code	Item No.	Price (per pcs)	Compatible Tube Outer Diameter D (mm)	Connection Port Diameter
158-5835	F4-01F	106THB	4	Rc1/8
158-5843	F4-02F	126THB	4	Rc1/4
158-5851	F6-01F	106THB	6	Rc1/8
158-5860	F6-02F	128THB	6	Rc1/4
158-5878	F6-03F	148THB	6	Rc3/8
158-5886	F8-01F	113THB	8	Rc1/8
158-5894	F8-02F	128THB	8	Rc1/4
158-5908	F8-03F	148THB	8	Rc3/8

"Touch Connector Five Female Connector"

- วัสดุ
- ตัวเรือน: ทองเหลือง + ซุบนิกเกิล
 - ยางปิดผนึก: ยางไนไตรล์ (NBR)

ประเทศที่ผลิต ● ญี่ปุ่น

Order Unit: 1 Pcs

Order Code	Item No.	Price (per pcs)	Compatible Tube Outer Diameter D (mm)	Connection Port Diameter
158-5924	F10-02F	148THB	10	Rc1/4
158-5932	F10-03F	168THB	10	Rc3/8
165-7836	F10-04F	219THB	10	Rc1/2
158-5941	F12-02F	172THB	12	Rc1/4
158-5959	F12-03F	179THB	12	Rc3/8
158-5967	F12-04F	223THB	12	Rc1/2



F8-02ML

"Touch Connector Five Male Elbow"

- วัสดุ ● ตัวเรือน: โพลีบิวทิลีนเทรฟทาเลตติดไฟช้า (PBT)
● ยางปิดผนึก: ยางไนไตรล์ (NBR)

ประเทศที่ผลิต ● ญี่ปุ่น

Order Unit: 1 Pcs

Order Code	Item No.	Price (per pcs)	Compatible Tube Outer Diameter D (mm)	Connection Port Diameter
158-4391	F6-M5ML	110THB	6	M5 x 0.8
158-4405	F6-01ML	99THB	6	R1/8.0
158-4413	F6-02ML	106THB	6	R1/4.0
158-4421	F6-03ML	126THB	6	R3/8.0
158-4430	F8-01ML	110THB	8	R1/8.0
158-4448	F8-02ML	119THB	8	R1/4.0
158-4456	F8-03ML	126THB	8	R3/8.0
158-4464	F10-01ML	150THB	10	R1/8.0
158-4472	F10-02ML	150THB	10	R1/4.0

Order Unit: 1 Pcs

Order Code	Item No.	Price (per pcs)	Compatible Tube Outer Diameter D (mm)	Connection Port Diameter
158-4481	F10-03ML	152THB	10	R3/8.0
158-4499	F10-04ML	190THB	10	R1/2.0
158-4502	F12-02ML	188THB	12	R1/4.0
158-4511	F12-03ML	192THB	12	R3/8.0
158-4529	F12-04ML	209THB	12	R1/2.0
222-9846	F16-03ML	410THB	16	R3/8.0
222-9854	F16-04ML	420THB	16	R1/2.0



F8-02M2L

"Touch Connector Five Long Male Elbow"

- วัสดุ ● ตัวเรือน: โพลีบิวทิลีนเทรฟทาเลตติดไฟช้า (PBT)
● ยางปิดผนึก: ยางไนไตรล์ (NBR)

ประเทศที่ผลิต ● ญี่ปุ่น

Order Unit: 1 Pcs

Order Code	Item No.	Price (per pcs)	Compatible Tube Outer Diameter D (mm)	Connection Port Diameter
158-5029	F4-01M2L	152THB	4	R1/8
158-5045	F6-01M2L	160THB	6	R1/8
158-5053	F6-02M2L	172THB	6	R1/4
158-5061	F8-01M2L	179THB	8	R1/8
158-5070	F8-02M2L	188THB	8	R1/4
158-5088	F8-03M2L	215THB	8	R3/8

Order Unit: 1 Pcs

Order Code	Item No.	Price (per pcs)	Compatible Tube Outer Diameter D (mm)	Connection Port Diameter
158-5096	F10-02M2L	232THB	10	R1/4
158-5100	F10-03M2L	243THB	10	R3/8
158-5126	F12-02M2L	263THB	12	R1/4
158-5134	F12-03M2L	267THB	12	R3/8
158-5142	F12-04M2L	305THB	12	R1/2



F6-01S1

"Touch Connector Five Banjo"

- วัสดุ ● ตัวเรือน: โพลีบิวทิลีนเทรฟทาเลตติดไฟช้า (PBT)
● ยางปิดผนึก: ยางไนไตรล์ (NBR)

ประเทศที่ผลิต ● ญี่ปุ่น

Order Unit: 1 Pcs

Order Code	Item No.	Price (per pcs)	Compatible Tube Outer Diameter D (mm)	Connection Port Diameter
158-5151	F4-M5S1	182THB	4	M5 x 0.8
158-5169	F4-01S1	190THB	4	R1/8.0
158-5177	F4-02S1	215THB	4	R1/4.0
158-5185	F6-M5S1	188THB	6	M5 x 0.8
158-5193	F6-01S1	199THB	6	R1/8.0
158-5207	F6-02S1	219THB	6	R1/4.0
158-5215	F6-03S1	253THB	6	R3/8.0
158-5223	F8-01S1	233THB	8	R1/8.0
158-5231	F8-02S1	232THB	8	R1/4.0

Order Unit: 1 Pcs

Order Code	Item No.	Price (per pcs)	Compatible Tube Outer Diameter D (mm)	Connection Port Diameter
158-5240	F8-03S1	263THB	8	R3/8.0
158-5258	F10-01S1	300THB	10	R1/8.0
158-5266	F10-02S1	287THB	10	R1/4.0
158-5274	F10-03S1	310THB	10	R3/8.0
158-5282	F10-04S1	352THB	10	R1/2.0
158-5291	F12-02S1	319THB	12	R1/4.0
158-5304	F12-03S1	356THB	12	R3/8.0
158-5312	F12-04S1	363THB	12	R1/2.0



F8-02MYW

"Touch Connector Five Male Branch Y"

- วัสดุ ● ตัวเรือน: โพลีบิวทิลีนเทรฟทาเลตติดไฟช้า (PBT)
● ยางปิดผนึก: ยางไนไตรล์ (NBR)

ประเทศที่ผลิต ● ญี่ปุ่น

Order Unit: 1 Pcs

Order Code	Item No.	Price (per pcs)	Compatible Tube Outer Diameter D (mm)	Connection Port Diameter
313-6841	F4-M5MYW	172THB	4 x 4	M5 x 0.8
313-6779	F4-01MYW	165THB	4 x 4	R1/8.0
313-6817	F4-02MYW	179THB	4 x 4	R1/4.0
313-7023	F6-M5MYW	178THB	6 x 6	M5 x 0.8
313-6906	F6-01MYW	168THB	6 x 6	R1/8.0
313-6965	F6-02MYW	172THB	6 x 6	R1/4.0
313-6990	F6-03MYW	192THB	6 x 6	R3/8.0
313-7104	F8-01MYW	182THB	8 x 8	R1/8.0
313-7163	F8-02MYW	188THB	8 x 8	R1/4.0

Order Unit: 1 Pcs

Order Code	Item No.	Price (per pcs)	Compatible Tube Outer Diameter D (mm)	Connection Port Diameter
313-7210	F8-03MYW	195THB	8 x 8	R3/8.0
313-6043	F10-01MYW	226THB	10 x 10	R1/8
313-6094	F10-02MYW	226THB	10 x 10	R1/4
313-6159	F10-03MYW	239THB	10 x 10	R3/8
313-6205	F10-04MYW	260THB	10 x 10	R1/2
313-6281	F12-02MYW	260THB	12 x 12	R1/4
313-6345	F12-03MYW	265THB	12 x 12	R3/8
313-6396	F12-04MYW	273THB	12 x 12	R1/2

รหัสสั่งซื้อ **สีน้ำเงิน** ... มีสินค้าสต็อกที่ประเทศอินโดนีเซียและประเทศไทย **สีแดง** ... มีสินค้าสต็อกที่ประเทศอินโดนีเซีย **สีเขียว** ... มีสินค้าสต็อกที่ประเทศไทย

- RoHS Tube Fittings
- Couplings
- Pipe Joints
- Ball Valves
- Needle Valves
- Air Tubes, Hoses
- Tools for Tube
- Tube Cutters
- Air Reels

- RoHS
- RoHS

- RoHS

599 Fluid Couplings•Tubes

Tube Fittings



F8-02MTW



Couplings

Pipe Joints

Ball Valves

Needle Valves

Air Tubes, Hoses

Tools for Tube

Tube Cutters

Air Reels

"Touch Connector Five Male Branch T"

- วัสดุ
- ตัวเรือน: โพลีบิวทิลีนเทรฟทาเลตตีไฟฟ้้า (PBT)
 - ยางปิดผนึก: ยางไนไตรล์ (NBR)

ประเทศที่ผลิต

Order Unit: 1 Pcs

CHIYODA TSUSHO Co.Ltd

Order Code	Item No.	Price (per pcs)	Compatible Tube Outer Diameter D (mm)	Connection Port Diameter
275-5394	F4-M5MTW	162THB	4 x 4	M5 x 0.8
275-5408	F4-01MTW	150THB	4 x 4	R1/8.0
275-5416	F4-02MTW	160THB	4 x 4	R1/4.0
275-5424	F6-M5MTW	182THB	6 x 6	M5 x 0.8
275-5432	F6-01MTW	160THB	6 x 6	R1/8.0
275-5441	F6-02MTW	169THB	6 x 6	R1/4.0
275-5459	F6-03MTW	179THB	6 x 6	R3/8.0
275-5467	F8-01MTW	179THB	8 x 8	R1/8.0
275-5475	F8-02MTW	185THB	8 x 8	R1/4.0
275-5483	F8-03MTW	199THB	8 x 8	R3/8.0

Order Unit: 1 Pcs

Order Code	Item No.	Price (per pcs)	Compatible Tube Outer Diameter D (mm)	Connection Port Diameter
275-5491	F10-01MTW	226THB	10 x 10	R1/8.0
275-5505	F10-02MTW	226THB	10 x 10	R1/4.0
275-5513	F10-03MTW	240THB	10 x 10	R3/8.0
275-5521	F10-04MTW	257THB	10 x 10	R1/2.0
275-5530	F12-02MTW	277THB	12 x 12	R1/4.0
275-5548	F12-03MTW	286THB	12 x 12	R3/8.0
275-5556	F12-04MTW	286THB	12 x 12	R1/2.0
275-5564	F16-03MTW	560THB	16 x 16	R3/8.0
275-5572	F16-04MTW	553THB	16 x 16	R1/2.0

CHIYODA



F8-02RTW



"Touch Connector Five Male Run Tee"

- วัสดุ
- ตัวเรือน: โพลีบิวทิลีนเทรฟทาเลตตีไฟฟ้้า (PBT)
 - ยางปิดผนึก: ยางไนไตรล์ (NBR)

ประเทศที่ผลิต

Order Unit: 1 Pcs

CHIYODA TSUSHO Co.Ltd

Order Code	Item No.	Price (per pcs)	Compatible Tube Outer Diameter D (mm)	Connection Port Diameter
313-6850	F4-M5RTW	162THB	4 x 4	M5 x 0.8
313-6787	F4-01RTW	150THB	4 x 4	R1/8.0
313-6825	F4-02RTW	160THB	4 x 4	R1/4.0
313-7031	F6-M5RTW	182THB	6 x 6	M5 x 0.8
313-6914	F6-01RTW	160THB	6 x 6	R1/8.0
313-6973	F6-02RTW	169THB	6 x 6	R1/4.0
313-7007	F6-03RTW	179THB	6 x 6	R3/8.0
313-7112	F8-01RTW	179THB	8 x 8	R1/8.0
313-7171	F8-02RTW	185THB	8 x 8	R1/4.0
313-7228	F8-03RTW	199THB	8 x 8	R3/8.0

Order Unit: 1 Pcs

Order Code	Item No.	Price (per pcs)	Compatible Tube Outer Diameter D (mm)	Connection Port Diameter
313-6051	F10-01RTW	226THB	10 x 10	R1/8.0
313-6108	F10-02RTW	226THB	10 x 10	R1/4.0
313-6167	F10-03RTW	240THB	10 x 10	R3/8.0
313-6213	F10-04RTW	257THB	10 x 10	R1/2.0
313-6299	F12-02RTW	277THB	12 x 12	R1/4.0
313-6353	F12-03RTW	286THB	12 x 12	R3/8.0
313-6400	F12-04RTW	286THB	12 x 12	R1/2.0
313-6442	F16-03RTW	540THB	16 x 16	R3/8.0
313-6451	F16-04RTW	553THB	16 x 16	R1/2.0

CHIYODA



F8-00BU



CHIYODA



FR8-00LC



"Touch Connector Five Bulk Head Union"

- วัสดุ
- ตัวเรือน: ทองเหลือง + ซุบนิกเกิลแบบไม่ใช้ไฟฟ้า + โพลีบิวทิลีนเทรฟทาเลตตีไฟฟ้้า (PBT)
 - ยางปิดผนึก: ยางไนไตรล์ (NBR)

ประเทศที่ผลิต

Order Unit: 1 Pcs

CHIYODA TSUSHO Co.Ltd

Order Code	Item No.	Price (per pcs)	Compatible Tube Outer Diameter D (mm)	Connection Port Diameter
158-6424	F4-00BU	178THB	4 x 4	M12 x 1
158-6432	F6-00BU	178THB	6 x 6	M14 x 1
158-6441	F8-00BU	195THB	8 x 8	M16 x 1
158-6459	F10-00BU	246THB	10 x 10	M20 x 1
158-6467	F12-00BU	263THB	12 x 12	M22 x 1
222-9889	F16-00BU	759THB	16 x 16	M26 x 1

"Touch Connector Five L Connector"

- วัสดุ
- ตัวเรือน: โพลีบิวทิลีนเทรฟทาเลตตีไฟฟ้้า (PBT)
 - ยางปิดผนึก: ยางไนไตรล์ (NBR)

ประเทศที่ผลิต

Order Unit: 1 Pcs

CHIYODA TSUSHO Co.Ltd

Order Code	Item No.	Price (per pcs)	Compatible Tube Outer Diameter D (mm)	Compatible Coupling Size d (mm)
158-6637	FR4-00LC	128THB	4	4
158-6645	FR6-00LC	133THB	6	6
158-6653	FR8-00LC	148THB	8	8
158-6661	FR10-00LC	179THB	10	10
158-6670	FR12-00LC	199THB	12	12

CHIYODA



FR6-8RC



CHIYODA



FR6-8J



"Touch Connector Five Reducer"

- วัสดุ
- ตัวเรือน: โพลีบิวทิลีนเทรฟทาเลตตีไฟฟ้้า (PBT)
 - ยางปิดผนึก: ยางไนไตรล์ (NBR)

ประเทศที่ผลิต

Order Unit: 1 Pcs

CHIYODA TSUSHO Co.Ltd

Order Code	Item No.	Price (per pcs)	Compatible Tube Inner Diameter D (mm)	Joint Diameter E (mm)
158-6688	FR4-6RC	113THB	4	6
158-6696	FR4-8RC	119THB	4	8
158-6700	FR6-8RC	119THB	6	8
158-6718	FR6-10RC	126THB	6	10
158-6726	FR8-10RC	128THB	8	10
158-6734	FR8-12RC	133THB	8	12
158-6742	FR10-12RC	152THB	10	12

"Touch Connector Five Different Joint"

- วัสดุ
- ตัวเรือน: โพลีบิวทิลีนเทรฟทาเลตตีไฟฟ้้า (PBT)
 - ยางปิดผนึก: ยางไนไตรล์ (NBR)

ประเทศที่ผลิต



Order Unit: 1 Pcs

CHIYODA TSUSHO Co.Ltd

Order Code	Item No.	Price (per pcs)	Joint Diameter E1 (mm)	Joint Diameter E2 (mm)
158-6751	FR4-6J	65THB	4	6
158-6769	FR4-8J	66THB	4	8
158-6777	FR6-8J	65THB	6	8
158-6785	FR6-10J	66THB	6	10
158-6793	FR8-10J	69THB	8	10
158-6807	FR8-12J	69THB	8	12
158-6815	FR10-12J	69THB	10	12

599

สินค้าบางรายการไม่สามารถนำเข้าได้ สินค้าบางรายการไม่สามารถใช้กับไฟฟ้้าไทยได้ ราคาไม่รวมภาษีมูลค่าเพิ่ม



CHIYODA   **FR8-00UT**

"Touch Connector Five Union T"

วัสดุ ●ตัวเรือน: โพลีบิวทีลีนเทรฟลาอโรเอทิลีน (PBT)
●ยางปิดผนึก: ยางไนไตรล์ (NBR) ประเทศที่ผลิต ●ญี่ปุ่น

Order Unit: 1 Pcs CHIYODA TSUSHO Co.Ltd

Order Code	Item No.	Price (per pcs)	Compatible Tube Outer Diameter D (mm)
158-6173	FR4-00UT	133THB	4 x 4 x 4
158-6181	FR6-00UT	133THB	6 x 6 x 6
158-6190	FR8-00UT	150THB	8 x 8 x 8
158-6203	FR10-00UT	175THB	10 x 10 x 10
158-6211	FR12-00UT	243THB	12 x 12 x 12
222-9811	FR16-00UT	459THB	16 x 16 x 16



CHIYODA   **FR8-00UY**

"Touch Connector Five Union Y"

วัสดุ ●ตัวเรือน: โพลีบิวทีลีนเทรฟลาอโรเอทิลีน (PBT)
●ยางปิดผนึก: ยางไนไตรล์ (NBR) ประเทศที่ผลิต ●ญี่ปุ่น

Order Unit: 1 Pcs CHIYODA TSUSHO Co.Ltd

Order Code	Item No.	Price (per pcs)	Compatible Tube Outer Diameter D (mm)
158-6271	FR4-00UY	138THB	4 x 4 x 4
158-6289	FR6-00UY	140THB	6 x 6 x 6
158-6297	FR8-00UY	168THB	8 x 8 x 8
158-6301	FR10-00UY	188THB	10 x 10 x 10
158-6319	FR12-00UY	232THB	12 x 12 x 12

CHIYODA   **FR6-8UY**

"Touch Connector Five Different Union Y"

วัสดุ ●ตัวเรือน: โพลีบิวทีลีนเทรฟลาอโรเอทิลีน (PBT) ●ยางปิดผนึก: ยางไนไตรล์ (NBR) ประเทศที่ผลิต ●ญี่ปุ่น

Order Unit: 1 Pcs CHIYODA TSUSHO Co.Ltd

Order Code	Item No.	Price (per pcs)	Compatible Tube Outer Diameter D1 (mm)	Compatible Tube Outer Diameter D2 (mm)
158-6599	FR4-6UY	182THB	4 x 4	6
158-6602	FR6-8UY	188THB	6 x 6	8
158-6611	FR8-10UY	195THB	8 x 8	10
158-6629	FR10-12UY	233THB	10 x 10	12



CHIYODA   **FR6-6J**

"Touch Connector Five Joint"

วัสดุ ●ตัวเรือน: โพลีบิวทีลีนเทรฟลาอโรเอทิลีน (PBT)
●ยางปิดผนึก: ยางไนไตรล์ (NBR) ประเทศที่ผลิต ●ญี่ปุ่น

Order Unit: 1 Pcs CHIYODA TSUSHO Co.Ltd

Order Code	Item No.	Price (per pcs)	Joint Diameter E (mm)
158-6378	FR4-4J	65THB	4 x 4
158-6386	FR6-6J	65THB	6 x 6
158-6394	FR8-8J	66THB	8 x 8
158-6408	FR10-10J	69THB	10 x 10
158-6416	FR12-12J	72THB	12 x 12

CHIYODA   **F8-PN**

"Touch Connector Five Nipple Plug"

วัสดุ ●ตัวเรือน: ทองเหลือง + ซุบนิกเกิลแบบไม่ใช้ไฟฟ้า + โพลีบิวทีลีนเทรฟลาอโรเอทิลีน (PBT)
●ยางปิดผนึก: ยางไนไตรล์ (NBR) ประเทศที่ผลิต ●ญี่ปุ่น

Order Unit: 1 Pcs CHIYODA TSUSHO Co.Ltd

Order Code	Item No.	Price (per pcs)	Compatible Tube Outer Diameter D (mm)
275-5726	F6-PN	195THB	6
275-5734	F8-PN	195THB	8
275-5742	F10-PN	226THB	10
275-5751	F12-PN	239THB	12



CHIYODA   **F8-PL**

"Touch Connector Five Elbow Plug"

วัสดุ ●ชิ้นส่วนเรซิน: โพลีบิวทีลีนเทรฟลาอโรเอทิลีน (PBT)
●ชิ้นส่วนโลหะ: ทองเหลือง + ซุบนิกเกิล
●ยางปิดผนึก: ยางไนไตรล์ (NBR) ประเทศที่ผลิต ●ญี่ปุ่น

Order Unit: 1 Pcs CHIYODA TSUSHO Co.Ltd

Order Code	Item No.	Price (per pcs)	Compatible Tube Outer Diameter D (mm)
275-5769	F6-PL	206THB	6
275-5777	F8-PL	206THB	8
275-5785	F10-PL	246THB	10
275-5793	F12-PL	267THB	12

CHIYODA   **FS6-02M**

"Touch Connector Five Male Connector"

วัสดุ ●ตัวเรือน: เหล็กกล้าไร้สนิม (SUS303) + โพลีบิวทีลีนเทรฟลาอโรเอทิลีน (PBT)
●ยางปิดผนึก: ยางไนไตรล์ (NBR) ประเทศที่ผลิต ●ญี่ปุ่น

Order Unit: 1 Pcs CHIYODA TSUSHO Co.Ltd

Order Code	Item No.	Price (per pcs)	Compatible Tube Outer Diameter D (mm)	Connection Port Diameter
222-9242	FS4-01M	473THB	4	R1/8.0
222-9251	FS4-02M	587THB	4	R1/4.0
222-9277	FS6-01M	550THB	6	R1/8.0
222-9285	FS6-02M	619THB	6	R1/4.0
222-9307	FS8-01M	584THB	8	R1/8.0
222-9315	FS8-02M	576THB	8	R1/4.0



CHIYODA   **RP-6**

"Touch Connector Blind Plug"

วัสดุ ●ตัวเรือน: Polyacetal (POM) ประเทศที่ผลิต ●ญี่ปุ่น

Order Unit: 1 Pcs CHIYODA TSUSHO Co.Ltd

Order Code	Item No.	Price (per pcs)	Joint Diameter E (mm)
158-8427	RP-4	38THB	4
158-8435	RP-6	38THB	6
158-8443	RP-8	38THB	8
158-8451	RP-10	40THB	10
158-8460	RP-12	40THB	12

PISCO   **PB4-M5**

"Tube Fitting Tee"

วัสดุ ●ตัวเรือน: ทองเหลือง + ซุบนิกเกิลแบบไม่ใช้ไฟฟ้า + โพลีบิวทีลีนเทรฟลาอโรเอทิลีน (PBT)
●ยางปิดผนึก: ยางไนไตรล์ (NBR) ประเทศที่ผลิต ●ญี่ปุ่น

Order Unit: 1 Pcs NIHON PISCO Co.Ltd

Order Code	Item No.	Price (per pcs)	Compatible Tube Outer Diameter D (mm)	Connection Port Diameter
290-9715	PB4-M5	175THB	4 x 4	M5 x 0.8
290-9723	PB4-01	158THB	4 x 4	R1/8.0
290-9731	PB6-M5	192THB	6 x 6	M5 x 0.8
290-9740	PB6-01	169THB	6 x 6	R1/8.0
290-9758	PB6-02	178THB	6 x 6	R1/4.0
290-9766	PB6-03	206THB	6 x 6	R3/8.0
290-9774	PB8-01	190THB	8 x 8	R1/8.0

CHIYODA   **PB8-02**

"Tube Fitting Tee"

วัสดุ ●ตัวเรือน: ทองเหลือง + ซุบนิกเกิลแบบไม่ใช้ไฟฟ้า + โพลีบิวทีลีนเทรฟลาอโรเอทิลีน (PBT)
●ยางปิดผนึก: ยางไนไตรล์ (NBR) ประเทศที่ผลิต ●ญี่ปุ่น

Order Unit: 1 Pcs NIHON PISCO Co.Ltd

Order Code	Item No.	Price (per pcs)	Compatible Tube Outer Diameter D (mm)	Connection Port Diameter
290-9782	PB8-02	198THB	8 x 8	R1/4.0
290-9791	PB8-03	209THB	8 x 8	R3/8.0
290-9804	PB10-02	243THB	10 x 10	R1/4.0
290-9812	PB10-03	257THB	10 x 10	R3/8.0
290-9821	PB10-04	283THB	10 x 10	R1/2.0
290-9839	PB12-02	283THB	12 x 12	R1/4.0
290-9847	PB12-03	290THB	12 x 12	R3/8.0
290-9855	PB12-04	305THB	12 x 12	R1/2.0

รหัสสั่งซื้อ **สีน้ำเงิน** ... มีสินค้าสต็อกที่ประเทศอินโดนีเซียและประเทศไทย **สีแดง** ... มีสินค้าสต็อกที่ประเทศอินโดนีเซีย **สีเขียว** ... มีสินค้าสต็อกที่ประเทศไทย

601 Fluid Couplings•Tubes

Tube Fittings



PU Type



PG Type



Couplings

Pipe Joints

"Tube Fitting Union Straight"

- วัสดุ
- ตัวเรือน: ทองเหลือง + ซุบนิกเกิลแบบไม่ใช่ไฟฟ้า + โพลีบิวทีลีนเทรฟธาเลต (PBT)
 - ยางปิดผนึก: ยางไนไตรล์ (NBR) ประเทศที่ผลิต ●ญี่ปุ่น

Order Unit: 1 Pcs NIHON PISCO Co.Ltd.

Order Code	Item No.	Price (per pcs)	Compatible Tube Outer Diameter D (mm)
290-8441	PU4	123THB	4 x 4
290-8450	PU6	128THB	6 x 6
290-8468	PU8	138THB	8 x 8
290-8476	PU10	178THB	10 x 10
290-8484	PU12	195THB	12 x 12
290-8492	PU16	302THB	16 x 16

"Tube Fitting Unequal Union Straight"

- วัสดุ
- ตัวเรือน: ทองเหลือง + ซุบนิกเกิลแบบไม่ใช่ไฟฟ้า + โพลีบิวทีลีนเทรฟธาเลต (PBT)
 - ยางปิดผนึก: ยางไนไตรล์ (NBR) ประเทศที่ผลิต ●ญี่ปุ่น

Order Unit: 1 Pcs NIHON PISCO Co.Ltd.

Order Code	Item No.	Price (per pcs)	Compatible Tube Outer Diameter D1 (mm)	Compatible Tube Outer Diameter D2 (mm)
442-6967	PG8-4	138THB	8	4
290-9316	PG8-6	138THB	8	6
290-9324	PG10-6	178THB	10	6
290-9332	PG10-8	179THB	10	8
290-9341	PG12-8	195THB	12	8
290-9359	PG12-10	190THB	12	10
290-9367	PG16-12	290THB	16	12

Needle Valves

Air Tubes, Hoses

Tools for Tube

Tube Cutters

Air Reels



PV Type



PE Type



"Tube Fitting Union Elbow"

- วัสดุ
- ตัวเรือน: ทองเหลือง + ซุบนิกเกิลแบบไม่ใช่ไฟฟ้า + โพลีบิวทีลีนเทรฟธาเลต (PBT)
 - ยางปิดผนึก: ยางไนไตรล์ (NBR) ประเทศที่ผลิต ●ญี่ปุ่น

Order Unit: 1 Pcs NIHON PISCO Co.Ltd.

Order Code	Item No.	Price (per pcs)	Compatible Tube Outer Diameter D (mm)
290-8506	PV4	119THB	4 x 4
290-8514	PV6	128THB	6 x 6
290-8522	PV8	138THB	8 x 8
290-8531	PV10	190THB	10 x 10
290-8549	PV12	206THB	12 x 12
290-8557	PV16	327THB	16 x 16

"Tube Fitting Union Tee"

- วัสดุ
- ตัวเรือน: ทองเหลือง + ซุบนิกเกิลแบบไม่ใช่ไฟฟ้า + โพลีบิวทีลีนเทรฟธาเลต (PBT)
 - ยางปิดผนึก: ยางไนไตรล์ (NBR) ประเทศที่ผลิต ●ญี่ปุ่น

Order Unit: 1 Pcs NIHON PISCO Co.Ltd.

Order Code	Item No.	Price (per pcs)	Compatible Tube Outer Diameter D (mm)
290-9375	PE4	158THB	4 x 4 x 4
290-9383	PE6	160THB	6 x 6 x 6
290-9391	PE8	182THB	8 x 8 x 8
290-9405	PE10	206THB	10 x 10 x 10
290-9413	PE12	290THB	12 x 12 x 12
290-9421	PE16	513THB	16 x 16 x 16



PY Type



PAU Type



"Tube Fitting Union Y"

- วัสดุ
- ตัวเรือน: ทองเหลือง + ซุบนิกเกิลแบบไม่ใช่ไฟฟ้า + โพลีบิวทีลีนเทรฟธาเลต (PBT)
 - ยางปิดผนึก: ยางไนไตรล์ (NBR) ประเทศที่ผลิต ●ญี่ปุ่น

Order Unit: 1 Pcs NIHON PISCO Co.Ltd.

Order Code	Item No.	Price (per pcs)	Compatible Tube Outer Diameter D (mm)
290-8565	PY4	168THB	4 x 4 x 4
290-8573	PY6	179THB	6 x 6 x 6
290-8581	PY8	188THB	8 x 8 x 8
290-8590	PY10	216THB	10 x 10 x 10
290-8603	PY12	290THB	12 x 12 x 12
290-8611	PY16	626THB	16 x 16 x 16

"Tube Fitting Union A"

- วัสดุ
- ตัวเรือน: ทองเหลือง + ซุบนิกเกิลแบบไม่ใช่ไฟฟ้า + โพลีบิวทีลีนเทรฟธาเลต (PBT)
 - ยางปิดผนึก: ยางไนไตรล์ (NBR)

ประเทศที่ผลิต ●ญี่ปุ่น

Order Unit: 1 Pcs NIHON PISCO Co.Ltd.

Order Code	Item No.	Price (per pcs)	Compatible Tube Outer Diameter D (mm)
474-2770	PAU4	148THB	4 x 4 x 4
474-2788	PAU6	155THB	6 x 6 x 6
474-2796	PAU8	175THB	8 x 8 x 8
474-2753	PAU10	196THB	10 x 10 x 10
474-2761	PAU12	279THB	12 x 12 x 12



Connection Port Diameter
PCF Type

Order Unit: 1 Pcs NIHON PISCO Co.Ltd.

Order Code	Item No.	Price (per pcs)	Compatible Tube Outer Diameter D (mm)	Connection Port Diameter
290-9430	PCF4-01	96THB	4	Rc1/8.0
290-9448	PCF6-01	106THB	6	Rc1/8.0
290-9456	PCF6-02	128THB	6	Rc1/4.0
290-9464	PCF8-01	110THB	8	Rc1/8.0
290-9472	PCF8-02	136THB	8	Rc1/4.0

"Tube Fitting Female Straight"

- วัสดุ
- ตัวเรือน: ทองเหลือง + ซุบนิกเกิลแบบไม่ใช่ไฟฟ้า
 - ยางปิดผนึก: ยางไนไตรล์ (NBR)

ประเทศที่ผลิต ●ญี่ปุ่น

Order Unit: 1 Pcs NIHON PISCO Co.Ltd.

Order Code	Item No.	Price (per pcs)	Compatible Tube Outer Diameter D (mm)	Connection Port Diameter
290-9481	PCF8-03	179THB	8	Rc3/8.0
290-9499	PCF10-02	150THB	10	Rc1/4.0
290-9502	PCF10-03	188THB	10	Rc3/8.0
290-9511	PCF12-02	202THB	12	Rc1/4.0
290-9529	PCF12-03	202THB	12	Rc3/8.0



Connection Port Diameter
PMF Type

Order Unit: 1 Pcs NIHON PISCO Co.Ltd.

Order Code	Item No.	Price (per pcs)	Compatible Tube Outer Diameter D (mm)	Connection Port Diameter
290-8751	PMF4-01	165THB	4	Rc1/8
290-8760	PMF6-01	172THB	6	Rc1/8
290-8778	PMF6-02	179THB	6	Rc1/4
290-8786	PMF8-01	202THB	8	Rc1/8
290-8794	PMF8-02	209THB	8	Rc1/4

"Tube Fitting Female Bulkhead Straight"

- วัสดุ
- ตัวเรือน: ทองเหลือง + ซุบนิกเกิลแบบไม่ใช่ไฟฟ้า
 - ยางปิดผนึก: ยางไนไตรล์ (NBR)

ประเทศที่ผลิต ●ญี่ปุ่น

Order Unit: 1 Pcs NIHON PISCO Co.Ltd.

Order Code	Item No.	Price (per pcs)	Compatible Tube Outer Diameter D (mm)	Connection Port Diameter
290-8808	PMF8-03	216THB	8	Rc3/8
290-8816	PMF10-02	290THB	10	Rc1/4
290-8824	PMF10-03	305THB	10	Rc3/8
290-8832	PMF12-03	343THB	12	Rc3/8
290-8841	PMF12-04	439THB	12	Rc1/2

601

สินค้าบางรายการไม่สามารถนำเข้าได้ สินค้าบางรายการไม่สามารถใช้กับไฟฟ้ไทยได้ ราคาไม่รวมภาษีมูลค่าเพิ่ม



Inch Screw Type (sealock processing)

Thread Screw Type (with gasket)

"Tube Fitting Elbow"

วัสดุ ●ตัวเรือน: ทองเหลือง + ซุบนิกเกิลแบบไม่ใช้ไฟฟ้า + โพลีบิวทีลีนเท
 ราวฟลาสแตค (PBT)
 ●ยางปิดผนึก: ยางไนไตรล์ (NBR)
 ประเทศที่ผลิต ●ญี่ปุ่น

Order Code	Item No.	Price (per pcs)	Compatible Tube Outer Diameter D (mm)	Connection Port Diameter
290-8905	PL4-M5	130THB	4	M5 x 0.8
442-7262	PL4-M6	136THB	4	M6 x 1.0
290-8913	PL4-01	109THB	4	R1/8.0
290-8921	PL4-02	116THB	4	R1/4.0
290-8930	PL6-M5	133THB	6	M5 x 0.8
378-1879	PL6-M6	136THB	6	M6 x 1.0
290-8948	PL6-01	110THB	6	R1/8.0
290-8956	PL6-02	119THB	6	R1/4.0
290-8964	PL6-03	138THB	6	R3/8.0
290-8972	PL8-01	130THB	8	R1/8.0
290-8981	PL8-02	138THB	8	R1/4.0

Order Code	Item No.	Price (per pcs)	Compatible Tube Outer Diameter D (mm)	Connection Port Diameter
290-8999	PL8-03	140THB	8	R3/8.0
328-0292	PL10-01	179THB	10	R1/8.0
290-9006	PL10-02	178THB	10	R1/4.0
290-9014	PL10-03	182THB	10	R3/8.0
290-9022	PL10-04	216THB	10	R1/2.0
290-9031	PL12-02	216THB	12	R1/4.0
290-9049	PL12-03	223THB	12	R3/8.0
290-9057	PL12-04	239THB	12	R1/2.0
290-9065	PL16-03	463THB	16	R3/8.0
290-9073	PL16-04	477THB	16	R1/2.0



Inch Screw Type (sealock processing)

Thread Screw Type (with gasket)

"Tube Fitting Long Elbow"

วัสดุ ●ตัวเรือน: ทองเหลือง + ซุบนิกเกิลแบบไม่ใช้ไฟฟ้า + โพลีบิวทีลีนเท
 ราวฟลาสแตค (PBT)
 ●ยางปิดผนึก: ยางไนไตรล์ (NBR)
 ประเทศที่ผลิต ●ญี่ปุ่น

Order Code	Item No.	Price (per pcs)	Compatible Tube Outer Diameter D (mm)	Connection Port Diameter
809-5151	PLL4-M5	158THB	4	M5 x 0.8
809-5150	PLL4-01	150THB	4	R1/8.0
442-7602	PLL6-01	165THB	6	R1/8.0
809-5152	PLL6-02	172THB	6	R1/4.0
809-5153	PLL6-03	209THB	6	R3/8.0
442-7637	PLL8-01	179THB	8	R1/8.0
442-7645	PLL8-02	188THB	8	R1/4.0

Order Code	Item No.	Price (per pcs)	Compatible Tube Outer Diameter D (mm)	Connection Port Diameter
809-5154	PLL8-03	223THB	8	R3/8.0
442-7564	PLL10-02	232THB	10	R1/4.0
442-7572	PLL10-03	239THB	10	R3/8.0
809-5147	PLL10-04	352THB	10	R1/2.0
809-5148	PLL12-02	335THB	12	R1/4.0
442-7581	PLL12-03	352THB	12	R3/8.0
809-5149	PLL12-04	366THB	12	R1/2.0

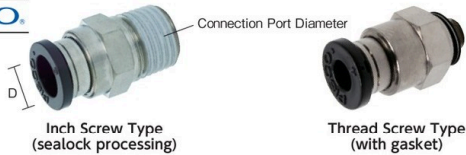

Inch Screw Type (sealock processing)

Thread Screw Type (with gasket)

"Tube Fitting Straight"

วัสดุ ●ตัวเรือน: ทองเหลือง + ซุบนิกเกิลแบบไม่ใช้ไฟฟ้า
 ●ยางปิดผนึก: ยางไนไตรล์ (NBR)
 ประเทศที่ผลิต ●ญี่ปุ่น

Order Code	Item No.	Price (per pcs)	Compatible Tube Outer Diameter D (mm)	Connection Port Diameter
290-9537	PC4-M5	95THB	4	M5 x 0.8
783-5761	PC4-M50	106THB	4	M5 x 0.8
442-6843	PC4-M6	106THB	4	M6 x 1.0
290-9545	PC4-01	72THB	4	R1/8.0
290-9553	PC4-02	73THB	4	R1/4.0
290-9561	PC6-M5	96THB	6	M5 x 0.8
378-1623	PC6-M6	109THB	6	M6 x 1.0
290-9570	PC6-01	73THB	6	R1/8.0
290-9588	PC6-02	79THB	6	R1/4.0
290-9596	PC6-03	96THB	6	R3/8.0
290-9600	PC8-01	89THB	8	R1/8.0

Order Code	Item No.	Price (per pcs)	Compatible Tube Outer Diameter D (mm)	Connection Port Diameter
290-9618	PC8-02	90THB	8	R1/4.0
290-9626	PC8-03	102THB	8	R3/8.0
328-0322	PC10-01	109THB	10	R1/8.0
290-9634	PC10-02	106THB	10	R1/4.0
290-9642	PC10-03	110THB	10	R3/8.0
290-9651	PC10-04	136THB	10	R1/2.0
290-9669	PC12-02	136THB	12	R1/4.0
290-9677	PC12-03	140THB	12	R3/8.0
290-9685	PC12-04	158THB	12	R1/2.0
290-9693	PC16-03	319THB	16	R3/8.0
290-9707	PC16-04	327THB	16	R1/2.0

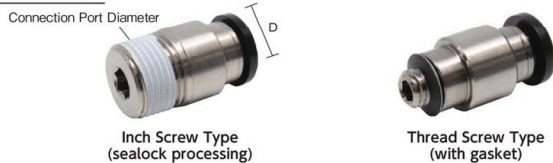

Inch Screw Type (sealock processing)

Thread Screw Type (with gasket)

"Tube Fitting Straight with Hexagonal Hole"

วัสดุ ●ตัวเรือน: ทองเหลือง + ซุบนิกเกิลแบบไม่ใช้ไฟฟ้า
 ●ยางปิดผนึก: ยางไนไตรล์ (NBR)
 ประเทศที่ผลิต ●ญี่ปุ่น

Order Code	Item No.	Price (per pcs)	Compatible Tube Outer Diameter D (mm)	Connection Port Diameter
290-8620	POC4-M5	89THB	4	M5 x 0.8
290-8638	POC4-01	82THB	4	R1/8.0
290-8646	POC6-M5	95THB	6	M5 x 0.8
442-7734	POC6-M6	96THB	6	M6 x 1.0
290-8654	POC6-01	89THB	6	R1/8.0
290-8662	POC6-02	96THB	6	R1/4.0
290-8671	POC8-01	96THB	8	R1/8.0
290-8689	POC8-02	106THB	8	R1/4.0
290-8697	POC8-03	119THB	8	R3/8.0

Order Code	Item No.	Price (per pcs)	Compatible Tube Outer Diameter D (mm)	Connection Port Diameter
442-7718	POC10-01	133THB	10	R1/8.0
290-8701	POC10-02	128THB	10	R1/4.0
290-8719	POC10-03	136THB	10	R3/8.0
290-8727	POC10-04	165THB	10	R1/2.0
290-8735	POC12-03	165THB	12	R3/8.0
290-8743	POC12-04	179THB	12	R1/2.0

รหัสสั่งซื้อ **สีน้ำเงิน** ... มีสินค้าสต็อกที่ประเทศอินโดนีเซียและประเทศไทย **สีแดง** ... มีสินค้าสต็อกที่ประเทศอินโดนีเซีย **สีเขียว** ... มีสินค้าสต็อกที่ประเทศไทย

RoHS Tube Fittings

Couplings

Pipe Joints

Ball Valves

Needle Valves

Air Tubes, Hoses

Tools for Tube

Tube Cutters

Air Reels

603 Fluid Couplings•Tubes

- Tube Fittings
- Couplings
- Pipe Joints
- Ball Valves
- Needle Valves
- Air Tubes, Hoses
- Tools for Tube
- Tube Cutters
- Air Reels

PISCO



"Tube Fitting Mini Straight"

วัสดุ ●ตัวเรือน: ทองเหลือง + ซุบนิกเกิลแบบไม่ใช้ไฟฟ้า (สำหรับตัวเรือนสกรูของ M3: เหล็กกล้า Free-cutting + ซุบนิกเกิลแบบไม่ใช้ไฟฟ้าหรือระบบพิเศษ)
●ยางปิดผนึก: ยางไนไตรล์ (NBR)

ประเทศที่ผลิต ●ญี่ปุ่น

Order Unit: 1 Pcs

Order Code	Item No.	Price (per pcs)	Compatible Tube Outer Diameter D (mm)	Connection Port Diameter
290-7038	PC3-M3M	112THB	3	M3 x 0.5
290-7046	PC3-M5M	75THB	3	M5 x 0.8
290-7054	PC4-M3M	136THB	4	M3 x 0.5
290-7062	PC4-M5M	95THB	4	M5 x 0.8
442-6851	PC4-M6M	106THB	4	M6 x 1.0

NIHON PISCO Co.Ltd.

PISCO



"Tube Fitting Straight with Mini Hexagonal Hole"

วัสดุ ●ตัวเรือน: ทองเหลือง + ซุบนิกเกิลแบบไม่ใช้ไฟฟ้า (สำหรับตัวเรือนสกรูของ M3: เหล็กกล้า Free-cutting + ซุบนิกเกิลแบบไม่ใช้ไฟฟ้าหรือระบบพิเศษ)
●ยางปิดผนึก: ยางไนไตรล์ (NBR)

ประเทศที่ผลิต ●ญี่ปุ่น

Order Unit: 1 Pcs

Order Code	Item No.	Price (per pcs)	Compatible Tube Outer Diameter D (mm)	Connection Port Diameter
290-7071	PC4-01M	68THB	4	R1/8.0
290-7089	PC6-M5M	96THB	6	M5 x 0.8
442-6860	PC6-M6M	109THB	6	M6 x 1.0
290-7097	PC6-01M	73THB	6	R1/8.0

NIHON PISCO Co.Ltd.

PISCO



"Tube Fitting Mini Elbow"

วัสดุ ●ตัวเรือน: ทองเหลือง + ซุบนิกเกิลแบบไม่ใช้ไฟฟ้า (สำหรับตัวเรือนสกรูของ M3: เหล็กกล้า Free-cutting + ซุบนิกเกิลแบบไม่ใช้ไฟฟ้าหรือระบบพิเศษ) + โพลีบิวทิลีนเทรฟทาเลต (PBT)
●ยางปิดผนึก: ยางไนไตรล์ (NBR)

ประเทศที่ผลิต ●ญี่ปุ่น

Order Unit: 1 Pcs

Order Code	Item No.	Price (per pcs)	Compatible Tube Outer Diameter D (mm)	Connection Port Diameter
290-7259	POC3-M5M	89THB	3	M5 x 0.8
290-7267	POC4-M3M	136THB	4	M3 x 0.5
290-7275	POC4-M5M	89THB	4	M5 x 0.8

NIHON PISCO Co.Ltd.

PISCO



"Tube Fitting Mini Hexagon Socket Headed Universal Elbow"

วัสดุ ●ตัวเรือน: ทองเหลือง + ซุบนิกเกิลแบบไม่ใช้ไฟฟ้า + โพลีบิวทิลีนเทรฟทาเลต (PBT)
●ยางปิดผนึก: ยางไนไตรล์ (NBR)

ประเทศที่ผลิต ●ญี่ปุ่น

Order Unit: 1 Pcs

Order Code	Item No.	Price (per pcs)	Compatible Tube Outer Diameter D (mm)	Connection Port Diameter
290-7178	PL3-M3M	169THB	3	M3 x 0.5
290-7186	PL3-M5M	109THB	3	M5 x 0.8
290-7194	PL4-M3M	179THB	4	M3 x 0.5
290-7208	PL4-M5M	130THB	4	M5 x 0.8
442-7271	PL4-M6M	136THB	4	M6 x 1.0

NIHON PISCO Co.Ltd.

PISCO



"Tube Fitting Mini Union Straight"

วัสดุ ●ตัวเรือน: ทองเหลือง + ซุบนิกเกิลแบบไม่ใช้ไฟฟ้า + โพลีบิวทิลีนเทรฟทาเลต (PBT)
●ยางปิดผนึก: ยางไนไตรล์ (NBR)

ประเทศที่ผลิต ●ญี่ปุ่น

Order Unit: 1 Pcs

Order Code	Item No.	Price (per pcs)	Compatible Tube Outer Diameter D (mm)
290-7330	PU3M	110THB	3 x 3
290-7348	PU4M	123THB	4 x 4
290-7356	PU6M	128THB	6 x 6

NIHON PISCO Co.Ltd.

PISCO



"Tube Fitting Mini Unequal Union Straight"

วัสดุ ●ตัวเรือน: ทองเหลือง + ซุบนิกเกิลแบบไม่ใช้ไฟฟ้า + โพลีบิวทิลีนเทรฟทาเลต (PBT)
●ยางปิดผนึก: ยางไนไตรล์ (NBR)

ประเทศที่ผลิต ●ญี่ปุ่น

Order Unit: 1 Pcs

Order Code	Item No.	Price (per pcs)	Compatible Tube Outer Diameter D1 (mm)	Compatible Tube Outer Diameter D2 (mm)
783-5787	PG4-2M	123THB	2	4
290-7135	PG4-3M	123THB	3	4
809-5610	PG6-3M	128THB	3	6
290-7143	PG6-4M	128THB	4	6

NIHON PISCO Co.Ltd.

PISCO



PV Type

"Tube Fitting Mini Union Elbow"

- วัสดุ ●ตัวเรือน: ทองเหลือง + ซุบนินเกิลแบบไม่ใช้ไฟฟ้า + โพลีบิวทีลีนเทราฟอสเฟต (PBT)
●ยางปิดผนึก: ยางไนไตรล์ (NBR) ประเทศที่ผลิต ●ญี่ปุ่น

Order Unit: 1 Pcs		NIHON PISCO Co.Ltd.	
Order Code	Item No.	Price (per pcs)	Compatible Tube Outer Diameter D (mm)
474-5302	PV3M	110THB	3 x 3
290-7313	PV4M	119THB	4 x 4
290-7321	PV6M	128THB	6 x 6

RoHS PISCO



PE Type

"Tube Fitting Mini Union Tee"

- วัสดุ ●ตัวเรือน: ทองเหลือง + ซุบนินเกิลแบบไม่ใช้ไฟฟ้า + โพลีบิวทีลีนเทราฟอสเฟต (PBT)
●ยางปิดผนึก: ยางไนไตรล์ (NBR) ประเทศที่ผลิต ●ญี่ปุ่น

Order Unit: 1 Pcs		NIHON PISCO Co.Ltd.	
Order Code	Item No.	Price (per pcs)	Compatible Tube Outer Diameter D (mm)
290-7101	PE3M	140THB	3 x 3 x 3
290-7119	PE4M	158THB	4 x 4 x 4
290-7127	PE6M	160THB	6 x 6 x 6

PISCO



PY Type

"Tube Fitting Mini Union Y"

- วัสดุ ●ตัวเรือน: ทองเหลือง + ซุบนินเกิลแบบไม่ใช้ไฟฟ้า + โพลีบิวทีลีนเทราฟอสเฟต (PBT)
●ยางปิดผนึก: ยางไนไตรล์ (NBR) ประเทศที่ผลิต ●ญี่ปุ่น

Order Unit: 1 Pcs		NIHON PISCO Co.Ltd.	
Order Code	Item No.	Price (per pcs)	Compatible Tube Outer Diameter D (mm)
442-7882	PY3M	140THB	3 x 3 x 3
360-4365	PY4M	168THB	4 x 4 x 4
360-4373	PY6M	179THB	6 x 6 x 6

RoHS PISCO



PGJ Type

"Tube Fitting Mini Reducer"

- วัสดุ ●ตัวเรือน: ทองเหลือง + ซุบนินเกิลแบบไม่ใช้ไฟฟ้า + โพลีบิวทีลีนเทราฟอสเฟต (PBT)
●ยางปิดผนึก: ยางไนไตรล์ (NBR) ประเทศที่ผลิต ●ญี่ปุ่น

Order Unit: 1 Pcs		NIHON PISCO Co.Ltd.	
Order Code	Item No.	Price (per pcs)	Compatible Tube Outer Diameter D1 (mm)
783-5795	PGJ4-2M	112THB	2
442-6975	PGJ4-3M	119THB	3
809-5387	PGJ4-6M	103THB	6
442-6991	PGJ6-3M	109THB	3
442-7009	PGJ6-4M	109THB	4

PISCO



PLJ Type

"Tube Fitting Mini Type Socket Elbow"

- วัสดุ ●ตัวเรือน: ทองเหลือง + ซุบนินเกิลแบบไม่ใช้ไฟฟ้า + โพลีบิวทีลีนเทราฟอสเฟต (PBT)
●ยางปิดผนึก: ยางไนไตรล์ (NBR) ประเทศที่ผลิต ●ญี่ปุ่น

Order Unit: 1 Pcs		NIHON PISCO Co.Ltd.	
Order Code	Item No.	Price (per pcs)	Compatible Tube Outer Diameter D1 (mm)
474-5272	PLJ3M	102THB	3
442-7548	PLJ4M	102THB	4
442-7556	PLJ6M	116THB	6

RoHS PISCO



PPF3M

"Tube Fitting Mini Type Cap"

- วัสดุ ●ตัวเรือน: ทองเหลือง + ซุบนินเกิลแบบไม่ใช้ไฟฟ้า + โพลีบิวทีลีนเทราฟอสเฟต (PBT)
●ยางปิดผนึก: ยางไนไตรล์ (NBR) ประเทศที่ผลิต ●ญี่ปุ่น

Order Unit: 1 Pcs		NIHON PISCO Co.Ltd.	
Order Code	Item No.	Price (per pcs)	Compatible Tube Outer Diameter D (mm)
474-5299	PPF3M	38THB	3

PISCO

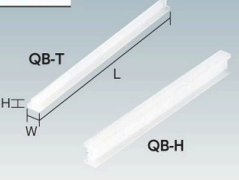

QB-T QB-H

"Connector Band"

- วัสดุ ●ตัวเรือน: Polyacetal (POM) ประเทศที่ผลิต ●ญี่ปุ่น

Order Unit: 1 Pcs		NIHON PISCO Co.Ltd.	
Order Code	Item No.	Price (per pcs)	W x H x L (mm)
442-7955	QB-T	10THB	3 x 2.4 x 48
442-7947	QB-H	10THB	3 x 4.9 x 48

RoHS PISCO



QC Type

"Connector Straight" (male/female set)

- วัสดุ ●ตัวเรือน: โพลีบิวทีลีนเทราฟอสเฟต (PBT) ●ยางปิดผนึก: ยางไนไตรล์ (NBR) ประเทศที่ผลิต ●ญี่ปุ่น

Order Unit: 1 Pcs		NIHON PISCO Co.Ltd.	
Order Code	Item No.	Price (per pcs)	Compatible Tube Outer Diameter D (mm)
378-2654	QC4-4M	305THB	4 x 4, 4 x 4
378-2662	QC6-6M	327THB	6 x 6, 6 x 6

PISCO



Connection Port Diameter Inch Screw Type (sealock processing) Inch Screw Type (with gasket)

"Rotary Joint Straight"

- วัสดุ ●ตัวเรือน: ทองเหลือง + ซุบนินเกิลแบบไม่ใช้ไฟฟ้า + โพลีบิวทีลีนเทราฟอสเฟต (PBT)
●ยางปิดผนึก: ยางไนไตรล์ (NBR), ยางฟลูออรีน (FKM) ประเทศที่ผลิต ●ญี่ปุ่น

Order Unit: 1 Pcs		NIHON PISCO Co.Ltd.	
Order Code	Item No.	Price (per pcs)	Compatible Tube Outer Diameter D (mm)
378-2719	RC4-M5	576THB	4
378-2727	RC6-01	651THB	6
378-2735	RC8-01	837THB	8
378-2743	RC8-02	837THB	8
378-2671	RC10-02	1,321THB	10
378-2689	RC10-03	1,321THB	10
378-2697	RC12-02	1,433THB	12
378-2701	RC12-03	1,433THB	12

รหัสสั่งซื้อ **สีน้ำเงิน** ... มีสินค้าสต็อกที่ประเทศอินโดนีเซียและประเทศไทย **สีแดง** ... มีสินค้าสต็อกที่ประเทศอินโดนีเซีย **สีเขียว** ... มีสินค้าสต็อกที่ประเทศไทย

605 Fluid Couplings•Tubes

Tube Fittings



"Rotary Joint Elbow"



Couplings



- วัสดุ
- ตัวเรือน: ทองเหลือง + ซุปโครเมียม + โพลีบิวทีลีนเทรฟทาเลต (PBT)
 - ยางปิดผนึก: ยางไนไตรล์ (NBR), ยางฟลูออรีน (FKM)
- ประเทศที่ผลิต ● ญี่ปุ่น

Order Unit: 1 Pcs

NIHON PISCO Co.Ltd.

Order Code	Item No.	Price (per pcs)	Compatible Tube Outer Diameter D (mm)	Connection Port Diameter
378-2859	RL4-M5	576THB	4	M5 x 0.8
378-2867	RL6-01	651THB	6	R1/8.0
378-2875	RL8-01	837THB	8	R1/8.0
378-2883	RL8-02	837THB	8	R1/4.0
378-2816	RL10-02	1,321THB	10	R1/4.0
378-2824	RL10-03	1,321THB	10	R3/8.0
378-2832	RL12-02	1,433THB	12	R1/4.0
378-2841	RL12-03	1,433THB	12	R3/8.0

Pipe Joints

Ball Valves

Needle Valves

Air Tubes, Hoses

Tools for Tube

Tube Cutters

Air Reels



"High Rotary Joint"



- วัสดุ
- ตัวเรือน: ทองเหลือง + ซุบนิกเกิลแบบไม่ใช้ไฟฟ้า + โพลีบิวทีลีนเทรฟทาเลต (PBT)
 - ยางปิดผนึก: ยางไนไตรล์ (NBR), ยางฟลูออรีน (FKM)
- ประเทศที่ผลิต ● ญี่ปุ่น

Straight

Order Unit: 1 Pcs

NIHON PISCO Co.Ltd.

Order Code	Item No.	Price (per pcs)	Compatible Tube Outer Diameter D (mm)	Connection Port Diameter
378-2751	RHC4-M5	2,604THB	4	M5 x 0.8
378-2760	RHC6-01	2,604THB	6	R1/8.0
378-2778	RHC8-02	2,977THB	8	R1/4.0

Elbow

Order Unit: 1 Pcs

Order Code	Item No.	Price (per pcs)	Compatible Tube Outer Diameter D (mm)	Connection Port Diameter
378-2786	RHL4-M5	2,604THB	4	M5 x 0.8
378-2794	RHL6-01	2,604THB	6	R1/8.0
378-2808	RHL8-02	2,977THB	8	R1/4.0

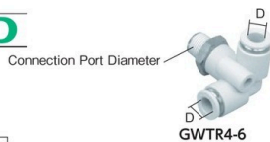

"New Joint Tetra-Shape" (with R)

- วัสดุ
- ตัวเรือน: ทองเหลือง (ซุบนิกเกิลแบบไม่ใช้ไฟฟ้า) + โพลีบิวทีลีนเทรฟทาเลตดัดไฟฟ้า (PBT)
 - ยางปิดผนึก: ยางไนไตรล์
- ประเทศที่ผลิต ● ญี่ปุ่น

Order Unit: 1 Pcs

CKD CORPORATION

Order Code	Item No.	Price (per pcs)	Compatible Tube Outer Diameter D (mm)	Connection Port Diameter
401-7609	GWTR4-6	198THB	4	R1/8
401-7676	GWTR6-M5	246THB	6	M5
401-7650	GWTR6-6	219THB	6	R1/8
401-7641	GWTR6-10	257THB	6	R3/8
401-7706	GWTR8-6	243THB	8	R1/8
401-7714	GWTR8-8	250THB	8	R1/4
401-7692	GWTR8-10	263THB	8	R3/8

Order Unit: 1 Pcs

Order Code	Item No.	Price (per pcs)	Compatible Tube Outer Diameter D (mm)	Connection Port Diameter
401-7544	GWTR10-8	312THB	10	R1/4
401-7528	GWTR10-10	329THB	10	R3/8
401-7536	GWTR10-15	360THB	10	R1/2
401-7587	GWTR12-8	360THB	12	R1/4
401-7561	GWTR12-10	369THB	12	R3/8
401-7579	GWTR12-15	390THB	12	R1/2



"New Joint FY Type" (with R)

- วัสดุ
- ตัวเรือน: ทองเหลือง (ซุบนิกเกิลแบบไม่ใช้ไฟฟ้า) + โพลีบิวทีลีนเทรฟทาเลตดัดไฟฟ้า (PBT)
 - ยางปิดผนึก: ยางไนไตรล์
- ประเทศที่ผลิต ● ญี่ปุ่น

Order Unit: 1 Pcs

CKD CORPORATION

Order Code	Item No.	Price (per pcs)	Compatible Tube Outer Diameter D (mm)	Connection Port Diameter
401-4260	GWFY4-6	198THB	4	R1/8
401-4332	GWFY6-M5	246THB	6	M5
401-4316	GWFY6-6	219THB	6	R1/8
401-4324	GWFY6-8	226THB	6	R1/4
401-4308	GWFY6-10	263THB	6	R3/8
401-4367	GWFY8-6	243THB	8	R1/8
401-4375	GWFY8-8	250THB	8	R1/4
401-4359	GWFY8-10	267THB	8	R3/8

Order Unit: 1 Pcs

Order Code	Item No.	Price (per pcs)	Compatible Tube Outer Diameter D (mm)	Connection Port Diameter
401-4201	GWFY10-8	312THB	10	R1/4
401-4189	GWFY10-10	329THB	10	R3/8
401-4197	GWFY10-15	360THB	10	R1/2
401-4243	GWFY12-8	360THB	12	R1/4
401-4227	GWFY12-10	369THB	12	R3/8
401-4235	GWFY12-15	390THB	12	R1/2

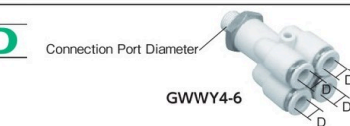

"New Joint Double Y Type" (with R)

- วัสดุ
- ตัวเรือน: ทองเหลือง (ซุบนิกเกิลแบบไม่ใช้ไฟฟ้า) + โพลีบิวทีลีนเทรฟทาเลตดัดไฟฟ้า (PBT)
 - ยางปิดผนึก: ยางไนไตรล์
- ประเทศที่ผลิต ● ญี่ปุ่น

Order Unit: 1 Pcs

CKD CORPORATION

Order Code	Item No.	Price (per pcs)	Compatible Tube Outer Diameter D (mm)	Connection Port Diameter
401-7722	GWWY4-6	312THB	4	R1/8
401-7731	GWWY4-8	325THB	4	R1/4
401-7773	GWWY6-6	417THB	6	R1/8
401-7781	GWWY6-8	430THB	6	R1/4
401-7757	GWWY6-10	459THB	6	R3/8



"New Joint FY Type" (with R)

- วัสดุ
- ตัวเรือน: ทองเหลือง (ซุบนิกเกิลแบบไม่ใช้ไฟฟ้า) + โพลีบิวทีลีนเทรฟทาเลตดัดไฟฟ้า (PBT)
 - ยางปิดผนึก: ยางไนไตรล์
- ประเทศที่ผลิต ● ญี่ปุ่น

Order Unit: 1 Pcs

CKD CORPORATION

Order Code	Item No.	Price (per pcs)	Compatible Tube Outer Diameter D (mm)	Connection Port Diameter
401-4251	GWFY4-0	198THB	4	
401-4294	GWFY6-0	209THB	6	
401-4341	GWFY8-0	239THB	8	
401-4171	GWFY10-0	267THB	10	
401-4219	GWFY12-0	379THB	12	

605

สินค้าบางรายการไม่สามารถนำเข้าได้ สินค้าบางรายการไม่สามารถใช้กับไฟฟ้ไทยได้ ราคาไม่รวมภาษีมูลค่าเพิ่ม

CKD



"New Joint Mini Type Plug"

วัสดุ ●ตัวเรือน: ทองเหลือง (ชุบนิกเกิลแบบไม่ใช้ไฟฟ้า) + โพลีบิวทีลีนเทราฟอสเฟตติดไฟช้า (PBT)
●ยางปิดผนึก: ยางไนไตรล์ ประเทศที่ผลิต ●ญี่ปุ่น

GWJP3-B GWP4-B

Order Unit: 1 Pcs

Order Code	Item No.	Price (per pcs)	Compatible Tube Outer Diameter D (mm)
401-4545	GWJP3-B	40THB	3.2
401-6050	GWP4-B	40THB	4.0
401-6173	GWP6-B	45THB	6.0
401-6297	GWP8-B	56THB	8.0
401-5878	GWP10-B	72THB	10.0

CKD



"New Joint Cap"

วัสดุ ●ตัวเรือน: ทองเหลือง (ชุบนิกเกิลแบบไม่ใช้ไฟฟ้า) + โพลีบิวทีลีนเทราฟอสเฟตติดไฟช้า (PBT)
●ยางปิดผนึก: ยางไนไตรล์ ประเทศที่ผลิต ●ญี่ปุ่น

GWC4

Order Unit: 1 Pcs

Order Code	Item No.	Price (per pcs)	Compatible Tube Outer Diameter D (mm)
401-4111	GWC4	56THB	4
401-4120	GWC6	66THB	6
401-4138	GWC8	73THB	8
401-4090	GWC10	86THB	10
401-4103	GWC12	95THB	12

CKD



"New Joint Stainless Steel Type Single Ended Straight"

วัสดุ ●ตัวเรือน: เหล็กกล้าไร้สนิม (SUS304)+ โพลีบิวทีลีนเทราฟอสเฟต (PBT)
●ยางปิดผนึก: ยางไนไตรล์ ประเทศที่ผลิต ●ญี่ปุ่น

ZW-S6-M5-P4

Order Unit: 1 Pcs

Order Code	Item No.	Price (per pcs)	Compatible Tube Outer Diameter D (mm)	Connection Port Diameter
441-1731	ZW-S4-M5-P4	601THB	4	M5
441-1692	ZW-S4-6-P4	557THB	4	R1/8
441-1714	ZW-S4-8-P4	656THB	4	R1/4
441-1846	ZW-S6-M5-P4	690THB	6	M5
441-1803	ZW-S6-6-P4	643THB	6	R1/8
441-1820	ZW-S6-8-P4	721THB	6	R1/4
441-1765	ZW-S6-10-P4	843THB	6	R3/8
441-1919	ZW-S8-6-P4	776THB	8	R1/8

CKD



"New Joint Stainless Steel Type Elbow"

วัสดุ ●ตัวเรือน: เหล็กกล้าไร้สนิม (SUS304)+ โพลีบิวทีลีนเทราฟอสเฟต (PBT)
●ยางปิดผนึก: ยางไนไตรล์ ประเทศที่ผลิต ●ญี่ปุ่น

ZW-L10-0-P4

Order Unit: 1 Pcs

Order Code	Item No.	Price (per pcs)	Compatible Tube Outer Diameter D (mm)	Connection Port Diameter
441-1927	ZW-S8-8-P4	776THB	8	R1/4
441-1889	ZW-S8-10-P4	874THB	8	R3/8
441-1587	ZW-S10-6-P4	1,053THB	10	R1/8
441-1595	ZW-S10-8-P4	1,053THB	10	R1/4
441-1544	ZW-S10-10-P4	1,046THB	10	R3/8
441-1579	ZW-S10-15-P4	1,244THB	10	R1/2
441-1641	ZW-S12-8-P4	1,490THB	12	R1/4
441-1625	ZW-S12-10-P4	1,397THB	12	R3/8
441-1633	ZW-S12-15-P4	1,431THB	12	R1/2

CKD



"New Joint Stainless Steel Type Straight"

วัสดุ ●ตัวเรือน: เหล็กกล้าไร้สนิม (SUS304)+ โพลีบิวทีลีนเทราฟอสเฟต (PBT)
●ยางปิดผนึก: ยางไนไตรล์ ประเทศที่ผลิต ●ญี่ปุ่น

ZW-S4-0-P4

Order Unit: 1 Pcs

Order Code	Item No.	Price (per pcs)	Compatible Tube Outer Diameter D (mm)
441-1650	ZW-S4-0-P4	584THB	4
441-1749	ZW-S6-0-P4	676THB	6
441-1854	ZW-S8-0-P4	756THB	8
441-1528	ZW-S10-0-P4	940THB	10
441-1609	ZW-S12-0-P4	1,166THB	12

CKD



"New Joint Stainless Steel Type Plug Reducer"

วัสดุ ●ตัวเรือน: เหล็กกล้าไร้สนิม (SUS304)+ โพลีบิวทีลีนเทราฟอสเฟต (PBT)
●ยางปิดผนึก: ยางไนไตรล์ ประเทศที่ผลิต ●ญี่ปุ่น

ZW-S4-6P-P4

Order Unit: 1 Pcs

Order Code	Item No.	Price (per pcs)	Compatible Tube Outer Diameter D (mm)	Connecting Joint Diameter
441-1706	ZW-S4-6P-P4	339THB	4	6mm Plug
441-1722	ZW-S4-8P-P4	339THB	4	8mm Plug
441-1676	ZW-S4-10P-P4	339THB	4	10mm Plug
441-1790	ZW-S6-4P-P4	386THB	6	4mm Plug
441-1838	ZW-S6-8P-P4	386THB	6	8mm Plug

CKD



"New Joint Stainless Steel Type Single Ended Elbow"

วัสดุ ●ตัวเรือน: เหล็กกล้าไร้สนิม (SUS304)+ โพลีบิวทีลีนเทราฟอสเฟต (PBT)
●ยางปิดผนึก: ยางไนไตรล์ ประเทศที่ผลิต ●ญี่ปุ่น

ZW-L4-M5-P4

Order Unit: 1 Pcs

Order Code	Item No.	Price (per pcs)	Compatible Tube Outer Diameter D (mm)	Connection Port Diameter
441-1331	ZW-L4-M5-P4	636THB	4	M5
441-1315	ZW-L4-6-P4	643THB	4	R1/8
441-1323	ZW-L4-8-P4	741THB	4	R1/4
441-1382	ZW-L6-M5-P4	729THB	6	M5
441-1366	ZW-L6-6-P4	741THB	6	R1/8
441-1374	ZW-L6-8-P4	800THB	6	R1/4
441-1358	ZW-L6-10-P4	954THB	6	R3/8
441-1412	ZW-L8-6-P4	843THB	8	R1/8

CKD



"New Joint Stainless Steel Type Single Ended Elbow"

วัสดุ ●ตัวเรือน: เหล็กกล้าไร้สนิม (SUS304)+ โพลีบิวทีลีนเทราฟอสเฟต (PBT)
●ยางปิดผนึก: ยางไนไตรล์ ประเทศที่ผลิต ●ญี่ปุ่น

ZW-L12-15-P4

Order Unit: 1 Pcs

Order Code	Item No.	Price (per pcs)	Compatible Tube Outer Diameter D (mm)	Connection Port Diameter
441-1773	ZW-S6-10P-P4	390THB	6	10mm Plug
441-1781	ZW-S6-12P-P4	390THB	6	12mm Plug
441-1897	ZW-S8-10P-P4	437THB	8	10mm Plug
441-1901	ZW-S8-12P-P4	444THB	8	12mm Plug
441-1561	ZW-S10-12P-P4	519THB	10	12mm Plug

CKD



"New Joint Stainless Steel Type Single Ended Elbow"

วัสดุ ●ตัวเรือน: เหล็กกล้าไร้สนิม (SUS304)+ โพลีบิวทีลีนเทราฟอสเฟต (PBT)
●ยางปิดผนึก: ยางไนไตรล์ ประเทศที่ผลิต ●ญี่ปุ่น

ZW-L4-M5-P4

Order Unit: 1 Pcs

Order Code	Item No.	Price (per pcs)	Compatible Tube Outer Diameter D (mm)	Connection Port Diameter
441-1421	ZW-L8-8-P4	861THB	8	R1/4
441-1404	ZW-L8-10-P4	1,006THB	8	R3/8
441-1242	ZW-L10-6-P4	1,100THB	10	R1/8
441-1251	ZW-L10-8-P4	1,131THB	10	R1/4
441-1226	ZW-L10-10-P4	1,139THB	10	R3/8
441-1234	ZW-L10-15-P4	1,490THB	10	R1/2
441-1293	ZW-L12-8-P4	1,556THB	12	R1/4
441-1277	ZW-L12-10-P4	1,576THB	12	R3/8
441-1285	ZW-L12-15-P4	1,610THB	12	R1/2

รหัสสั่งซื้อ **สีน้ำเงิน** ... มีสินค้าสต็อกที่ประเทศอินโดนีเซียและประเทศไทย **สีแดง** ... มีสินค้าสต็อกที่ประเทศอินโดนีเซีย **สีเขียว** ... มีสินค้าสต็อกที่ประเทศไทย

- Tube Fittings
- Couplings
- Pipe Joints
- Ball Valves
- Needle Valves
- Air Tubes, Hoses
- Tools for Tube
- Tube Cutters
- Air Reels

607 Fluid Couplings•Tubes

Tube Fittings

CKD
CKD

"New Joint Stainless Steel Type Tee"

วัสดุ ●ตัวเรือน: เหล็กกล้าไร้สนิม (SUS304)+ โพลีบิวทิลีนเทรฟทาเลต (PBT)
●ยางปิดผนึก: ยางไนไตรล์

ประเทศที่ผลิต ●ญี่ปุ่น

Order Unit: 1 Pcs

CKD CORPORATION

Order Code	Item No.	Price (per pcs)	Compatible Tube Outer Diameter D (mm)
441-2087	ZW-T4-0-P4	881THB	4
441-2168	ZW-T6-0-P4	1,013THB	6
441-2265	ZW-T8-0-P4	1,139THB	8
441-1935	ZW-T10-0-P4	1,424THB	10
441-2010	ZW-T12-0-P4	1,747THB	12

NITTO KOHKI

"Micro Cupla"

ข้อมูลจำเพาะ ●ของไหลที่ใช้: อากาศ, น้ำ
●แรงดันสูงสุดในการทำงาน: 1.0 MPa
วัสดุ ●ตัวเรือน: ทองเหลือง (ชุบผิว) ●ยางปิดผนึก: ยางไนไตรล์ (NBR)

ประเทศที่ผลิต ●ญี่ปุ่น

Order Unit: 1 Pcs

NITTO KOHKI Co.Ltd.

Order Code	Item No.	Price (per pcs)	Withstanding Pressure (MPa)	Compatible Tube Inner Diameter D (mm)
814-7575	MC-03PH	102THB	1.5	3
814-7576	MC-03SH	509THB	1.5	3
113-2938	MC-04PH	102THB	1.5	4
113-5538	MC-04SH	509THB	1.5	4

Needle Valves

Air Tubes, Hoses

Tools for Tube

Tube Cutters

Air Reels

NITTO KOHKI

"Micro Cupla"

ข้อมูลจำเพาะ ●ของไหลที่ใช้: อากาศ, น้ำ
●แรงดันสูงสุดในการทำงาน: 1.0 MPa
วัสดุ ●ตัวเรือน: ทองเหลือง (ชุบผิว) ●ยางปิดผนึก: ยางไนไตรล์ (NBR)

ประเทศที่ผลิต ●ญี่ปุ่น

Order Unit: 1 Pcs

NITTO KOHKI Co.Ltd.

Order Code	Item No.	Price (per pcs)	Withstanding Pressure (MPa)
113-2971	MC-04PHL	192THB	1.5
113-2989	MC-04SHL	584THB	1.5

NITTO KOHKI

"Micro Cupla"

ข้อมูลจำเพาะ ●ของไหลที่ใช้: อากาศ, น้ำ
●แรงดันสูงสุดในการทำงาน: 1.0 MPa
วัสดุ ●ตัวเรือน: ทองเหลือง (ชุบผิว) ●ยางปิดผนึก: ยางไนไตรล์ (NBR)

ประเทศที่ผลิต ●ญี่ปุ่น

Order Unit: 1 Pcs

NITTO KOHKI Co.Ltd.

Order Code	Item No.	Price (per pcs)	Withstanding Pressure (MPa)	Compatible Tube Outer Diameter (mm)
113-3004	MC-04PC	223THB	1.5	4
113-3012	MC-04SC	694THB	1.5	4
397-6092	MC-06PC	283THB	1.5	6

NITTO KOHKI

"Micro Cupla"

ข้อมูลจำเพาะ ●ของไหลที่ใช้: อากาศ, น้ำ
●แรงดันสูงสุดในการทำงาน: 1.0 MPa
วัสดุ ●ตัวเรือน: ทองเหลือง (ชุบผิว) ●ยางปิดผนึก: ยางไนไตรล์ (NBR)

ประเทศที่ผลิต ●ญี่ปุ่น

Order Unit: 1 Pcs

NITTO KOHKI Co.Ltd.

Order Code	Item No.	Price (per pcs)	Withstanding Pressure (MPa)	Compatible Tube Outer Diameter (mm)
113-3021	MC-04PCL	327THB	1.5	4
113-3039	MC-04SCL	810THB	1.5	4
397-6106	MC-06PCL	383THB	1.5	6
397-6122	MC-06SCL	876THB	1.5	6

NITTO KOHKI

"Micro Cupla"

ข้อมูลจำเพาะ ●ของไหลที่ใช้: อากาศ, น้ำ
●แรงดันสูงสุดในการทำงาน: 1.0 MPa
วัสดุ ●ตัวเรือน: ทองเหลือง (ชุบผิว) ●ยางปิดผนึก: ยางไนไตรล์ (NBR)

ประเทศที่ผลิต ●ญี่ปุ่น

Order Unit: 1 Pcs

NITTO KOHKI Co.Ltd.

Order Code	Item No.	Price (per pcs)	Withstanding Pressure (MPa)	Connector Size
113-3047	MC-05PM	102THB	1.5	M5 x 0.8
113-3055	MC-05SM	509THB	1.5	M5 x 0.8
113-3063	MC-10PM	102THB	1.5	Rc1/8.0
113-3071	MC-10SM	509THB	1.5	Rc1/8.0

NITTO KOHKI

"Micro Cupla"

ข้อมูลจำเพาะ ●ของไหลที่ใช้: อากาศ, น้ำ
●แรงดันสูงสุดในการทำงาน: 1.0 MPa
วัสดุ ●ตัวเรือน: ทองเหลือง (ชุบผิว) ●ยางปิดผนึก: ยางไนไตรล์ (NBR)

ประเทศที่ผลิต ●ญี่ปุ่น

Order Unit: 1 Pcs

NITTO KOHKI Co.Ltd.

Order Code	Item No.	Price (per pcs)	Withstanding Pressure (MPa)
113-3080	MC-04SHB	604THB	1.5

MYOTOKU

Male Connector

ข้อมูลจำเพาะ ●ของไหลที่ใช้: อากาศ
●แรงดันสูงสุดในการทำงาน: 0.9 MPa
วัสดุ ●ตัวเรือน: ทองเหลือง

ประเทศที่ผลิต ●เกาหลี

Order Unit: 1 Pcs

MYOTOKU LTD.

Order Code	Item No.	Price (per pcs)	Compatible Tube Outer Diameter D (mm)	Connection Port Diameter
363-7301	WPC06-01	53THB	6	R1/8.0
363-7310	WPC06-02	58THB	6	R1/4.0
363-7336	WPC08-01	62THB	8	R1/8.0
363-7344	WPC08-02	65THB	8	R1/4.0

MYOTOKU

Male Elbow

ข้อมูลจำเพาะ ●ของไหลที่ใช้: อากาศ
●แรงดันสูงสุดในการทำงาน: 0.9 MPa
วัสดุ ●ตัวเรือน: โพลีเอไมด์ (PA+F/G)

ประเทศที่ผลิต ●เกาหลี

Order Unit: 1 Pcs

MYOTOKU LTD.

Order Code	Item No.	Price (per pcs)	Compatible Tube Outer Diameter D (mm)	Connection Port Diameter
363-7476	WPL06-01	83THB	6	R1/8.0
363-7484	WPL06-02	90THB	6	R1/4.0
363-7506	WPL08-01	96THB	8	R1/8.0
363-7514	WPL08-02	102THB	8	R1/4.0

MYOTOKU

Male Branch Y

ข้อมูลจำเพาะ ●ของไหลที่ใช้: อากาศ
●แรงดันสูงสุดในการทำงาน: 0.9 MPa
วัสดุ ●ตัวเรือน: โพลีเอไมด์ (PA+F/G)

ประเทศที่ผลิต ●เกาหลี

Order Unit: 1 Pcs

MYOTOKU LTD.

Order Code	Item No.	Price (per pcs)	Compatible Tube Outer Diameter D (mm)	Connection Port Diameter
363-7816	WPWT06-01	145THB	6	R1/8.0
363-7824	WPWT06-02	148THB	6	R1/4.0
363-7841	WPWT08-01	158THB	8	R1/8.0
363-7859	WPWT08-02	162THB	8	R1/4.0



607

สินค้าบางรายการไม่สามารถนำเข้าได้ สินค้าบางรายการไม่สามารถใช้กับไฟฟ้ไทยได้ ราคาไม่รวมภาษีมูลค่าเพิ่ม



MYOTOKU

Male Branch T
 ข้อมูลจำเพาะ ● ของไหลที่ใช้: อากาศ ● แรงดันสูงสุดในการทำงาน: 0.9 MPa
 วัสดุ ● ตัวเรือน: โพลีเอไมด์ (PA+F/G) ประเทศที่ผลิต ● เกาหลี



Order Code	Item No.	Price (per pcs)	Compatible Tube Outer Diameter D (mm)	Connection Port Diameter
363-7646	WPT06-01	138THB	6 x 6	R1/8.0
363-7654	WPT06-02	145THB	6 x 6	R1/4.0
363-7671	WPT08-01	155THB	8 x 8	R1/8.0
363-7689	WPT08-02	160THB	8 x 8	R1/4.0

MYOTOKU

Union
 ข้อมูลจำเพาะ ● ของไหลที่ใช้: อากาศ ● แรงดันสูงสุดในการทำงาน: 0.9 MPa
 วัสดุ ● ตัวเรือน: โพลีเอไมด์ (PA+F/G) ประเทศที่ผลิต ● เกาหลี



Order Code	Item No.	Price (per pcs)	Compatible Tube Outer Diameter D (mm)
363-7948	WPU04	86THB	4 x 4
363-7956	WPU06	86THB	6 x 6
363-7964	WPU08	102THB	8 x 8
363-7972	WPU10	123THB	10 x 10
363-7981	WPU12	140THB	12 x 12

MYOTOKU

Union T
 ข้อมูลจำเพาะ ● ของไหลที่ใช้: อากาศ ● แรงดันสูงสุดในการทำงาน: 0.9 MPa
 วัสดุ ● ตัวเรือน: โพลีเอไมด์ (PA+F/G) ประเทศที่ผลิต ● เกาหลี



Order Code	Item No.	Price (per pcs)	Compatible Tube Outer Diameter D (mm)
363-8049	WPUT04	113THB	4 x 4 x 4
363-8057	WPUT06	113THB	6 x 6 x 6
363-8065	WPUT08	128THB	8 x 8 x 8
363-8073	WPUT10	150THB	10 x 10 x 10
363-8081	WPUT12	206THB	12 x 12 x 12

MYOTOKU

Different Diameter Union
 ข้อมูลจำเพาะ ● ของไหลที่ใช้: อากาศ ● แรงดันสูงสุดในการทำงาน: 0.9 MPa
 วัสดุ ● ตัวเรือน: โพลีเอไมด์ (PA+F/G) ประเทศที่ผลิต ● เกาหลี

Order Code	Item No.	Price (per pcs)	Compatible Tube Outer Diameter D1 (mm)	Compatible Tube Outer Diameter D2 (mm)
363-8146	WPG06-04	110THB	6	4
363-8154	WPG08-06	113THB	8	6
363-8162	WPG10-08	136THB	10	8
363-8171	WPG12-10	140THB	12	10

NITTO KOHKI

"Hi-Cupla" (SH type)
 ข้อมูลจำเพาะ ● ของไหลที่ใช้: อากาศ ● แรงดันสูงสุดในการทำงาน: 1.5 MPa
 วัสดุ ● ตัวเรือน: เหล็กกล้า (ชุบโครเมียม) ● ยางปิดผนึก: ยางไนไตรล์ (NBR)
 ประเทศที่ผลิต ● ญี่ปุ่น

Order Code	Item No.	Price (per pcs)	Withstanding Pressure (MPa)	Other Side Hose Size (inch)
777-8406	17SH	356THB	2.0	1/4
113-0404	20SH	349THB	2.0	1/4
113-0439	30SH	349THB	2.0	3/8
113-0463	40SH	496THB	2.0	1/2
113-0498	400SH	950THB	2.0	1/2
113-0528	600SH	1,107THB	2.0	3/4
113-0552	800SH	1,343THB	2.0	1



NITTO KOHKI

"Hi-Cupla" (PH type)
 ข้อมูลจำเพาะ ● ของไหลที่ใช้: อากาศ ● แรงดันสูงสุดในการทำงาน: 1.5 MPa
 วัสดุ ● ตัวเรือน: เหล็กกล้า (ชุบโครเมียม) ประเทศที่ผลิต ● ญี่ปุ่น

Order Code	Item No.	Price (per pcs)	Withstanding Pressure (MPa)	Other Side Hose Size (inch)
814-7722	17PH	120THB	2.0	1/4
113-0226	20PH	119THB	2.0	1/4
113-0251	30PH	119THB	2.0	3/8
113-0285	40PH	193THB	2.0	1/2
113-0315	400PH	293THB	2.0	1/2
113-0340	600PH	329THB	2.0	3/4
113-0374	800PH	407THB	2.0	1



NITTO KOHKI

"Hi-Cupla" (BSBM-SH type)
 ข้อมูลจำเพาะ ● ของไหลที่ใช้: อากาศ, น้ำ ● แรงดันสูงสุดในการทำงาน: 1.0 MPa
 วัสดุ ● ตัวเรือน: ทองเหลือง ● ยางปิดผนึก: ยางไนไตรล์ (NBR)
 ประเทศที่ผลิต ● ญี่ปุ่น



Order Code	Item No.	Price (per pcs)	Withstanding Pressure (MPa)	Other Side Hose Size (inch)
113-0412	BSBM-20SH	860THB	1.5	1/4
113-0447	BSBM-30SH	860THB	1.5	3/8
113-0471	BSBM-40SH	1,046THB	1.5	1/2
113-0501	BSBM-400SH	1,541THB	1.5	1/2
113-0536	BSBM-600SH	1,747THB	1.5	3/4
113-0561	BSBM-800SH	2,371THB	1.5	1

NITTO KOHKI

"Hi-Cupla" (BSBM-PH type)
 ข้อมูลจำเพาะ ● ของไหลที่ใช้: อากาศ, น้ำ ● แรงดันสูงสุดในการทำงาน: 1.0 MPa
 วัสดุ ● ตัวเรือน: ทองเหลือง ประเทศที่ผลิต ● ญี่ปุ่น

Order Code	Item No.	Price (per pcs)	Withstanding Pressure (MPa)	Other Side Hose Size (inch)
113-0234	BSBM-20PH	236THB	1.5	1/4
113-0269	BSBM-30PH	236THB	1.5	3/8
113-0293	BSBM-40PH	383THB	1.5	1/2
113-0323	BSBM-400PH	616THB	1.5	1/2
113-0358	BSBM-600PH	739THB	1.5	3/4
113-0382	BSBM-800PH	1,234THB	1.5	1

NITTO KOHKI

"Hi-Cupla" (SUS-SH type)
 ข้อมูลจำเพาะ ● ของไหลที่ใช้: อากาศ, น้ำ ● แรงดันสูงสุดในการทำงาน: 1.5 MPa
 วัสดุ ● ตัวเรือน: เหล็กกล้าไร้สนิม ● ยางปิดผนึก: ยางไนไตรล์ (NBR)
 ประเทศที่ผลิต ● ไทย

Order Code	Item No.	Price (per pcs)	Withstanding Pressure (MPa)	Other Side Hose Size (inch)
113-0421	SUS-20SH	1,650THB	2.0	1/4
113-0455	SUS-30SH	1,650THB	2.0	3/8
113-0480	SUS-40SH	2,024THB	2.0	1/2
113-0510	SUS-400SH	3,127THB	2.0	1/2
113-0544	SUS-600SH	3,447THB	2.0	3/4
113-0579	SUS-800SH	5,516THB	2.0	1

NITTO KOHKI

"Hi-Cupla" (SUS-PH type)
 ข้อมูลจำเพาะ ● ของไหลที่ใช้: อากาศ, น้ำ ● แรงดันสูงสุดในการทำงาน: 1.5 MPa
 วัสดุ ● ตัวเรือน: เหล็กกล้าไร้สนิม ประเทศที่ผลิต ● ไทย

Order Code	Item No.	Price (per pcs)	Withstanding Pressure (MPa)	Other Side Hose Size (inch)
113-0242	SUS-20PH	459THB	2.0	1/4
113-0277	SUS-30PH	459THB	2.0	3/8
113-0307	SUS-40PH	739THB	2.0	1/2
113-0331	SUS-400PH	1,203THB	2.0	1/2
113-0366	SUS-600PH	1,439THB	2.0	3/4
113-0391	SUS-800PH	2,389THB	2.0	1

รหัสสั่งซื้อ **สีน้ำเงิน** ... มีสินค้าสต็อกที่ประเทศอินโดนีเซียและประเทศไทย **สีแดง** ... มีสินค้าสต็อกที่ประเทศอินโดนีเซีย **สีเขียว** ... มีสินค้าสต็อกที่ประเทศไทย

Artificial shock, bending, tension may cause damage.

609 Fluid Couplings•Tubes

Tube Fittings



"Hi-Cupla" (SM type)

ข้อมูลจำเพาะ ●ของไหลที่ใช้: อากาศ ●แรงดันสูงสุดในการทำงาน: 1.5 MPa
วัสดุ ●ตัวเรือน: เหล็กกล้า (ชุบโครเมียม) ●ยางปิดผนึก: ยางไนไตรล์ (NBR)
ประเทศที่ผลิต ●ญี่ปุ่น

Order Unit: 1 Pcs

Order Code	Item No.	Price (per pcs)	Withstanding Pressure (MPa)	Other Side Mounting Size
113-1061	10SM	356THB	2.0	Rc1/8
113-1079	20SM	349THB	2.0	Rc1/4
113-1109	30SM	349THB	2.0	Rc3/8
113-1133	40SM	496THB	2.0	Rc1/2
113-1168	400SM	950THB	2.0	Rc1/2
113-1192	600SM	1,107THB	2.0	Rc3/4
113-1222	800SM	1,343THB	2.0	Rc1



"Hi-Cupla" (PM type)

ข้อมูลจำเพาะ ●ของไหลที่ใช้: อากาศ ●แรงดันสูงสุดในการทำงาน: 1.5 MPa
วัสดุ ●ตัวเรือน: เหล็กกล้า (ชุบโครเมียม) ประเทศที่ผลิต ●ญี่ปุ่น

Order Unit: 1 Pcs

Order Code	Item No.	Price (per pcs)	Withstanding Pressure (MPa)	Other Side Mounting Size
113-0676	10PM	120THB	2.0	Rc1/8
113-0684	20PM	119THB	2.0	Rc1/4
113-0714	30PM	119THB	2.0	Rc3/8
113-0749	40PM	193THB	2.0	Rc1/2
113-0773	400PM	293THB	2.0	Rc1/2
113-0803	600PM	329THB	2.0	Rc3/4
113-0838	800PM	407THB	2.0	Rc1

Couplings

Pipe Joints

Ball Valves

Needle Valves

Air Tubes, Hoses

Tools for Tube

Tube Cutters

Air Reels



"Hi-Cupla" (BSBM - SM type)

ข้อมูลจำเพาะ ●ของไหลที่ใช้: อากาศ, น้ำ ●แรงดันสูงสุดในการทำงาน: 1.0 MPa
วัสดุ ●ตัวเรือน: ทองเหลือง ●ยางปิดผนึก: ยางไนไตรล์ (NBR)
ประเทศที่ผลิต ●ญี่ปุ่น

Order Unit: 1 Pcs

Order Code	Item No.	Price (per pcs)	Withstanding Pressure (MPa)	Other Side Mounting Size
113-1087	BSBM-20SM	860THB	1.5	Rc1/4
113-1117	BSBM-30SM	860THB	1.5	Rc3/8
113-1141	BSBM-40SM	1,046THB	1.5	Rc1/2
113-1176	BSBM-400SM	1,541THB	1.5	Rc1/2
113-1206	BSBM-600SM	1,747THB	1.5	Rc3/4
113-1231	BSBM-800SM	2,371THB	1.5	Rc1



"Hi-Cupla" (BSBM - PM type)

ข้อมูลจำเพาะ ●ของไหลที่ใช้: อากาศ, น้ำ ●แรงดันสูงสุดในการทำงาน: 1.0 MPa
วัสดุ ●ตัวเรือน: ทองเหลือง ประเทศที่ผลิต ●ญี่ปุ่น

Order Unit: 1 Pcs

Order Code	Item No.	Price (per pcs)	Withstanding Pressure (MPa)	Other Side Mounting Size
397-6076	BSBM-10PM	293THB	1.5	Rc1/8
113-0692	BSBM-20PM	236THB	1.5	Rc1/4
113-0722	BSBM-30PM	236THB	1.5	Rc3/8
113-0757	BSBM-40PM	383THB	1.5	Rc1/2
113-0781	BSBM-400PM	616THB	1.5	Rc1/2
113-0811	BSBM-600PM	739THB	1.5	Rc3/4
113-0846	BSBM-800PM	1,234THB	1.5	Rc1



"Hi-Cupla" (SUS - SM type)

ข้อมูลจำเพาะ ●ของไหลที่ใช้: อากาศ, น้ำ ●แรงดันสูงสุดในการทำงาน: 1.5 MPa
วัสดุ ●ตัวเรือน: เหล็กกล้าไร้สนิม ●ยางปิดผนึก: ยางไนไตรล์ (NBR)
ประเทศที่ผลิต ●ไทย

Order Unit: 1 Pcs

Order Code	Item No.	Price (per pcs)	Withstanding Pressure (MPa)	Other Side Mounting Size
113-1095	SUS-20SM	1,650THB	2.0	Rc1/4
113-1125	SUS-30SM	1,650THB	2.0	Rc3/8
113-1150	SUS-40SM	2,024THB	2.0	Rc1/2
113-1184	SUS-400SM	3,127THB	2.0	Rc1/2
113-1214	SUS-600SM	3,447THB	2.0	Rc3/4
113-1249	SUS-800SM	5,516THB	2.0	Rc1



"Hi-Cupla" (SUS - PM type)

ข้อมูลจำเพาะ ●ของไหลที่ใช้: อากาศ, น้ำ ●แรงดันสูงสุดในการทำงาน: 1.5 MPa
วัสดุ ●ตัวเรือน: เหล็กกล้าไร้สนิม ประเทศที่ผลิต ●ไทย

Order Unit: 1 Pcs

Order Code	Item No.	Price (per pcs)	Withstanding Pressure (MPa)	Other Side Mounting Size
113-0706	SUS-20PM	459THB	2.0	Rc1/4
113-0731	SUS-30PM	459THB	2.0	Rc3/8
113-0765	SUS-40PM	739THB	2.0	Rc1/2
113-0790	SUS-400PM	1,203THB	2.0	Rc1/2
113-0820	SUS-600PM	1,439THB	2.0	Rc3/4
113-0854	SUS-800PM	2,389THB	2.0	Rc1



"Hi-Cupla" (SF type)

ข้อมูลจำเพาะ ●ของไหลที่ใช้: อากาศ ●แรงดันสูงสุดในการทำงาน: 1.5 MPa
วัสดุ ●ตัวเรือน: เหล็กกล้า (ชุบโครเมียม) ●ยางปิดผนึก: ยางไนไตรล์ (NBR) ประเทศที่ผลิต ●ญี่ปุ่น

Order Unit: 1 Pcs

Order Code	Item No.	Price (per pcs)	Withstanding Pressure (MPa)	Other Side Mounting Size
113-2504	20SF	349THB	2.0	R1/4
113-2539	30SF	349THB	2.0	R3/8
113-2563	40SF	496THB	2.0	R1/2
113-2598	400SF	950THB	2.0	R1/2
113-2628	600SF	1,107THB	2.0	R3/4
113-2652	800SF	1,343THB	2.0	R1



"Hi-Cupla" (PF type)

ข้อมูลจำเพาะ ●ของไหลที่ใช้: อากาศ ●แรงดันสูงสุดในการทำงาน: 1.5 MPa
วัสดุ ●ตัวเรือน: เหล็กกล้า (ชุบโครเมียม) ประเทศที่ผลิต ●ญี่ปุ่น

Order Unit: 1 Pcs

Order Code	Item No.	Price (per pcs)	Withstanding Pressure (MPa)	Other Side Mounting Size
113-2202	20PF	119THB	2.0	R1/4
113-2237	30PF	119THB	2.0	R3/8
113-2261	40PF	193THB	2.0	R1/2
113-2296	400PF	293THB	2.0	R1/2
113-2326	600PF	329THB	2.0	R3/4
113-2440	800PF	407THB	2.0	R1
113-2474	20PFF	120THB	2.0	G1/4



"Hi-Cupla" (BSBM - SF type)

ข้อมูลจำเพาะ ●ของไหลที่ใช้: อากาศ, น้ำ ●แรงดันสูงสุดในการทำงาน: 1.0 MPa
วัสดุ ●ตัวเรือน: ทองเหลือง ●ยางปิดผนึก: ยางไนไตรล์ (NBR)
ประเทศที่ผลิต ●ญี่ปุ่น

Order Unit: 1 Pcs

Order Code	Item No.	Price (per pcs)	Withstanding Pressure (MPa)	Other Side Mounting Size
113-2512	BSBM-20SF	860THB	1.5	R1/4
113-2547	BSBM-30SF	806THB	1.5	R3/8
113-2571	BSBM-40SF	1,046THB	1.5	R1/2
113-2601	BSBM-400SF	1,541THB	1.5	R1/2
113-2636	BSBM-600SF	1,747THB	1.5	R3/4
113-2661	BSBM-800SF	2,371THB	1.5	R1





"Hi-Cupla" (BSBM - PF type)

ข้อมูลจำเพาะ ●ของไหลที่ใช้: อากาศ, น้ำ ●แรงดันสูงสุดในการทำงาน: 1.0 MPa
วัสดุ ●ตัวเรือน: ทองเหลือง ประเทศที่ผลิต ●ญี่ปุ่น



Order Unit: 1 Pcs

Order Code	Item No.	Price (per pcs)	Withstanding Pressure (MPa)	Other Side Mounting Size
113-2211	BSBM-20PF	236THB	1.5	R1/4
113-2245	BSBM-30PF	236THB	1.5	R3/8
113-2270	BSBM-40PF	383THB	1.5	R1/2
113-2300	BSBM-400PF	616THB	1.5	R1/2
113-2369	BSBM-600PF	739THB	1.5	R3/4
113-2458	BSBM-800PF	1,234THB	1.5	R1

Description of the coupling in the pressurized state leads to serious accident.

NITTO KOHKI

"Hi-Cupla" (SUS - SF type)

 SUS-20SF(socket)
 ข้อมูลจำเพาะ ● ของไหลที่ใช้: อากาศ, น้ำ ● แรงดันสูงสุดในการทำงาน: 1.5 MPa
 วัสดุ ● ตัวเรือน: เหล็กกล้าไร้สนิม ● ยางปิดผนึก: ยางไนไตรล์ (NBR)
 ประเทศที่ผลิต ● ไทย
 Order Unit: 1 Pcs NITTO KOHKI Co.Ltd.

Order Code	Item No.	Price (per pcs)	Withstanding Pressure (MPa)	Other Side Mounting Size
113-2521	SUS-20SF	1,650THB	2.0	R1/4
113-2555	SUS-30SF	1,650THB	2.0	R3/8
113-2580	SUS-40SF	2,024THB	2.0	R1/2
113-2610	SUS-400SF	3,127THB	2.0	R1/2
113-2644	SUS-600SF	3,447THB	2.0	R3/4
113-2679	SUS-800SF	5,516THB	2.0	R1

NITTO KOHKI

"Hi-Cupla" (SUS - PF type)

 SUS-20PF (plug)
 ข้อมูลจำเพาะ ● ของไหลที่ใช้: อากาศ, น้ำ ● แรงดันสูงสุดในการทำงาน: 1.5 MPa
 วัสดุ ● ตัวเรือน: เหล็กกล้าไร้สนิม ประเทศที่ผลิต ● ไทย
 Order Unit: 1 Pcs NITTO KOHKI Co.Ltd.



Order Code	Item No.	Price (per pcs)	Withstanding Pressure (MPa)	Other Side Mounting Size
113-2229	SUS-20PF	459THB	2.0	R1/4
113-2253	SUS-30PF	459THB	2.0	R3/8
113-2288	SUS-40PF	739THB	2.0	R1/2
113-2318	SUS-400PF	1,203THB	2.0	R1/2
113-2377	SUS-600PF	1,439THB	2.0	R3/4
113-2466	SUS-800PF	2,389THB	2.0	R1

NITTO KOHKI



"Hi-Cupla 200" (SF type)

 200-SF Type (socket)
 ข้อมูลจำเพาะ ● ของไหลที่ใช้: อากาศ ● แรงดันสูงสุดในการทำงาน: 1.5 MPa
 วัสดุ ● ตัวเรือน: เหล็กกล้า (ชุบโครเมียม) ● ยางปิดผนึก: ยางไนไตรล์ (NBR)
 ประเทศที่ผลิต ● ญี่ปุ่น
 Order Unit: 1 Pcs NITTO KOHKI Co.Ltd.



Order Code	Item No.	Price (per pcs)	Withstanding Pressure (MPa)	Other Side Mounting Size
113-0871	200-20SF	373THB	2.0	R1/4
113-0901	200-30SF	373THB	2.0	R3/8
113-0935	200-40SF	526THB	2.0	R1/2

NITTO KOHKI

"Nut Cupla 200" (SN type)

 200-SN Type (plug)
 ข้อมูลจำเพาะ ● ของไหลที่ใช้: อากาศ ● แรงดันสูงสุดในการทำงาน: 1.5 MPa
 วัสดุ ● ตัวเรือน: เหล็กกล้า (ชุบโครเมียม) ● ยางปิดผนึก: ยางไนไตรล์ (NBR)
 ประเทศที่ผลิต ● ญี่ปุ่น
 Order Unit: 1 Pcs NITTO KOHKI Co.Ltd.



Order Code	Item No.	Price (per pcs)	Withstanding Pressure (MPa)	Other Side Hose Size (mm)
113-3209	200-50SN	469THB	2.0	5.0 x 8.0
113-3233	200-60SN	469THB	2.0	6.0 x 9.0
113-3268	200-65SN	469THB	2.0	6.5 x 10.0
113-3292	200-80SN	469THB	2.0	8.0 x 12.0
113-3322	200-85SN	469THB	2.0	8.5 x 12.5
113-3357	200-110SN	653THB	2.0	11.0 x 16.0

NITTO KOHKI

"Hi-Cupla 200" (SH type)

 200-SH Type (socket)
 ข้อมูลจำเพาะ ● ของไหลที่ใช้: อากาศ ● แรงดันสูงสุดในการทำงาน: 1.5 MPa
 วัสดุ ● ตัวเรือน: เหล็กกล้า (ชุบโครเมียม) ● ยางปิดผนึก: ยางไนไตรล์ (NBR)
 ประเทศที่ผลิต ● ญี่ปุ่น
 Order Unit: 1 Pcs NITTO KOHKI Co.Ltd.



Order Code	Item No.	Price (per pcs)	Withstanding Pressure (MPa)	Other Side Hose Size (inch)
777-8422	200-17SH	373THB	2.0	1/4
113-0862	200-20SH	373THB	2.0	1/4
113-0897	200-30SH	373THB	2.0	3/8
113-0927	200-40SH	526THB	2.0	1/2

NITTO KOHKI

"Hi-Cupla 200" (SM type)

 200-SM Type (plug)
 ข้อมูลจำเพาะ ● ของไหลที่ใช้: อากาศ ● แรงดันสูงสุดในการทำงาน: 1.5 MPa
 วัสดุ ● ตัวเรือน: เหล็กกล้า (ชุบโครเมียม) ● ยางปิดผนึก: ยางไนไตรล์ (NBR)
 ประเทศที่ผลิต ● ญี่ปุ่น
 Order Unit: 1 Pcs NITTO KOHKI Co.Ltd.



Order Code	Item No.	Price (per pcs)	Withstanding Pressure (MPa)	Other Side Mounting Size
113-0889	200-20SM	373THB	2.0	Rc1/4
113-0919	200-30SM	373THB	2.0	Rc3/8
113-0943	200-40SM	526THB	2.0	Rc1/2

NITTO KOHKI

Sleeve Cover for Hi-Cupla Series

 SLC Series
 ข้อมูลจำเพาะ ● ข้อต่อที่ใช้ได้: Hi-Cupla ชนิด 20, 30, 40
 วัสดุ ● อีลาสโตเมอร์ (TPE)
 ประเทศที่ผลิต ● ญี่ปุ่น
 Order Unit: 1 Pack NITTO KOHKI Co.Ltd.



Order Code	Item No.	Price (per pack)	Cover Color	Q'ty Per Pack (pcs)
778-0753	SLC-HI-B	280THB	Blue	5
778-0761	SLC-HI-K	280THB	Black	5
778-0770	SLC-HI-R	280THB	Red	5
778-0788	SLC-HI-W	280THB	White	5
778-0796	SLC-HI-Y	280THB	Yellow	5

NITTO KOHKI

Dustproof Cap for Hi-Cupla Series

 20S-D
 ข้อมูลจำเพาะ ● ข้อต่อที่ใช้ได้: ข้อต่อต่างๆ ของ Hi-Cupla ชนิด 20, 30, 40
 วัสดุ ● เรซิน (PVC)
 ประเทศที่ผลิต ● ญี่ปุ่น
 Order Unit: 1 Pcs NITTO KOHKI Co.Ltd.

Order Code	Item No.	Price (per pcs)	Weight (g)
777-8465	20S-D	116THB	9

NITTO KOHKI

"Nut Cupla" (SN type)

 50SN(socket)
 ข้อมูลจำเพาะ ● ของไหลที่ใช้: อากาศ ● แรงดันสูงสุดในการทำงาน: 1.5 MPa
 วัสดุ ● ตัวเรือน: เหล็กกล้า (ชุบโครเมียม) ● ยางปิดผนึก: ยางไนไตรล์ (NBR)
 ประเทศที่ผลิต ● ญี่ปุ่น
 Order Unit: 1 Pcs NITTO KOHKI Co.Ltd.

Order Code	Item No.	Price (per pcs)	Withstanding Pressure (MPa)	Other Side Hose Size (mm)
113-3195	50SN	414THB	2.0	5.0 x 8.0
113-3225	60SN	447THB	2.0	6.0 x 9.0
113-3250	65SN	447THB	2.0	6.5 x 10.0
113-3284	80SN	447THB	2.0	8.0 x 12.0
113-3314	85SN	447THB	2.0	8.5 x 12.5
113-3349	110SN	599THB	2.0	11.0 x 16.0

NITTO KOHKI

"Nut Cupla" (PN type)

 50PN (plug)
 ข้อมูลจำเพาะ ● ของไหลที่ใช้: อากาศ ● แรงดันสูงสุดในการทำงาน: 1.5 MPa
 วัสดุ ● ตัวเรือน: เหล็กกล้า (ชุบโครเมียม)
 ประเทศที่ผลิต ● ญี่ปุ่น
 Order Unit: 1 Pcs NITTO KOHKI Co.Ltd.

Order Code	Item No.	Price (per pcs)	Withstanding Pressure (MPa)	Other Side Hose Size (mm)
113-3187	50PN	192THB	2.0	5.0 x 8.0
113-3217	60PN	198THB	2.0	6.0 x 9.0
113-3241	65PN	198THB	2.0	6.5 x 10.0
113-3276	80PN	198THB	2.0	8.0 x 12.0
113-3306	85PN	198THB	2.0	8.5 x 12.5
113-3331	110PN	414THB	2.0	11.0 x 16.0

รหัสสั่งซื้อ **สีน้ำเงิน** ... มีสินค้าสต็อกที่ประเทศอินโดนีเซียและประเทศไทย **สีแดง** ... มีสินค้าสต็อกที่ประเทศอินโดนีเซีย **สีเขียว** ... มีสินค้าสต็อกที่ประเทศไทย

Artificial shock, bending, tension may cause damage.

611 Fluid Couplings•Tubes

Tube Fittings
NITTO KOHKI

Couplings



L200-5H type

"Lock Coupler 200"

ข้อมูลจำเพาะ ●ของไหลที่ใช้: อากาศ ●แรงดันสูงสุดในการทำงาน: 1.5 MPa
วัสดุ ●ตัวเรือน: เหล็กกล้า (ชุบโครเมียม) ●ยางปิดผนึก: ยางไนไตรล์ (NBR)
ประเทศที่ผลิต ●ญี่ปุ่น

Pipe Joints

Ball Valves



L200-5M type



L200-5F type

Order Unit: 1 Pcs

Order Code	Item No.	Price (per pcs)	Withstanding Pressure (MPa)	Other Side Mounting Size
113-4001	L200-20SH	467THB	2.0	1/4
113-4035	L200-30SH	467THB	2.0	3/8
113-4019	L200-20SM	467THB	2.0	Rc1/4
113-4043	L200-30SM	467THB	2.0	Rc3/8
113-4027	L200-20SF	467THB	2.0	R1/4
113-4051	L200-30SF	467THB	2.0	R3/8

NITTO KOHKI Co.Ltd.

Air Tubes, Hoses

Tools for Tube

Tube Cutters

Air Reels

NITTO KOHKI



RL-PM type



RL-20PFF

"Rotary Plug"

ข้อมูลจำเพาะ ●ของไหลที่ใช้: อากาศ ●แรงดันสูงสุดในการทำงาน: 1.5 MPa
วัสดุ ●ตัวเรือน: เหล็กกล้า (ชุบนิเกิล)
●ยางปิดผนึก: ยางไนไตรล์ (NBR)
ประเทศที่ผลิต ●ญี่ปุ่น

Order Unit: 1 Pcs

Order Code	Item No.	Price (per pcs)	Withstanding Pressure (MPa)	Other Side Mounting Size
170-5989	RL-20PM	467THB	2.0	Rc1/4
170-5997	RL-30PM	467THB	2.0	Rc3/8
170-6004	RL-20PFF	467THB	2.0	G1/4

NITTO KOHKI Co.Ltd.

NITTO KOHKI



FBH-5M type



FBH-5H type

"Full Blow Coupler Socket"

ข้อมูลจำเพาะ ●ของไหลที่ใช้: อากาศ ●แรงดันสูงสุดในการทำงาน: 1.5 MPa
วัสดุ ●ตัวเรือน: อลูมิเนียมอัลลอย ●ยางปิดผนึก: ยางไนไตรล์ (NBR)
ประเทศที่ผลิต ●ญี่ปุ่น

Order Unit: 1 Pcs

Order Code	Item No.	Price (per pcs)	Withstanding Pressure (MPa)	Other Side Mounting Size
214-8293	FBH-40SH	2,070THB	2.0	1/2
214-8307	FBH-40SM	2,070THB	2.0	Rc1/2

NITTO KOHKI Co.Ltd.

NITTO KOHKI



O2SH



O2PH

"Super Cupla Socket"

ข้อมูลจำเพาะ ●ของไหลที่ใช้: อากาศ ●แรงดันสูงสุดในการทำงาน: 1.0 MPa
วัสดุ ●ตัวเรือน: เหล็กกล้า (ชุบโครเมียม) + อลูมิเนียม
●ยางปิดผนึก: ยางไนไตรล์ (NBR)
ประเทศที่ผลิต ●ญี่ปุ่น

Order Unit: 1 Pcs

Order Code	Item No.	Price (per pcs)	Withstanding Pressure (MPa)	Other Side Hose Size (inch)
113-2491	O2SH	483THB	1.5	1/4
113-2482	O2PH	133THB	1.5	1/4

NITTO KOHKI Co.Ltd.

NITTO KOHKI



O2SN



PN Type

"Super Cupla Socket"

ข้อมูลจำเพาะ ●ของไหลที่ใช้: อากาศ ●แรงดันสูงสุดในการทำงาน: 1.0 MPa
วัสดุ ●ตัวเรือน: เหล็กกล้า (ชุบโครเมียม) + อลูมิเนียม
●ยางปิดผนึก: ยางไนไตรล์ (NBR)
ประเทศที่ผลิต ●ญี่ปุ่น

Order Unit: 1 Pcs

Order Code	Item No.	Price (per pcs)	Withstanding Pressure (MPa)	Other Side Hose Size (mm)
113-2776	O1SN	509THB	1.5	5.0 x 8
113-2792	O2SN	509THB	1.5	6.5 x 10
113-2768	O1PN	165THB	1.5	5.0 x 8
113-2784	O2PN	165THB	1.5	6.5 x 10

NITTO KOHKI Co.Ltd.

NITTO KOHKI

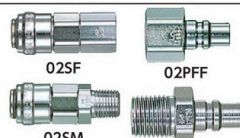

O2SF

O2PFF

O2SM

PM Type

"Super Coupler Socket"

ข้อมูลจำเพาะ ●ของไหลที่ใช้: อากาศ
●แรงดันสูงสุดในการทำงาน: 1.0 MPa
วัสดุ ●ตัวเรือน: เหล็กกล้า (ชุบโครเมียม) + อลูมิเนียม
●ยางปิดผนึก: ยางไนไตรล์ (NBR)
ประเทศที่ผลิต ●ญี่ปุ่น

Order Unit: 1 Pcs

Order Code	Item No.	Price (per pcs)	Withstanding Pressure (MPa)	Other Side Mounting Size
113-2920	O2SF	483THB	1.5	R1/4
113-2911	O2PFF	133THB	1.5	G1/4
113-2709	O2SM	483THB	1.5	Rc1/4
113-2687	O1PM	133THB	1.5	Rc1/8
113-6488	O2PM	133THB	1.5	Rc1/4

NITTO KOHKI Co.Ltd.

NITTO KOHKI



K-SH Type

K-02PH

K-03TSH

"Molding Die Cupla"

ข้อมูลจำเพาะ ●ของไหลที่ใช้: น้ำ, น้ำมันร้อน ●แรงดันสูงสุดในการทำงาน: 1.0 MPa
วัสดุ ●ตัวเรือน: ทองเหลือง ●ยางปิดผนึก: ยางไนไตรล์ (NBR)
ประเทศที่ผลิต ●ญี่ปุ่น

Order Unit: 1 Pcs

Order Code	Item No.	Price (per pcs)	Withstanding Pressure (MPa)	Other Side Hose Size (inch)
360-8620	K-02SH	651THB	1.5	1/4
113-2725	K-03SH	694THB	1.5	3/8
360-8646	K-02PH	130THB	1.5	1/4
360-8654	K-03PH	165THB	1.5	3/8
814-7688	K-02TSH	601THB	1.5	1/4
113-2717	K-03TSH	640THB	1.5	3/8

NITTO KOHKI Co.Ltd.

NITTO KOHKI



K-02SF



K-PF Type



K-03SM



K-PM Type

"Molding Die Coupler"

ข้อมูลจำเพาะ ●ของไหลที่ใช้: น้ำ, น้ำมันร้อน ●แรงดันสูงสุดในการทำงาน: 1.0 MPa
วัสดุ ●ตัวเรือน: ทองเหลือง ●ยางปิดผนึก: ยางไนไตรล์ (NBR)
ประเทศที่ผลิต ●ญี่ปุ่น

Order Unit: 1 Pcs

Order Code	Item No.	Price (per pcs)	Withstanding Pressure (MPa)	Other Side Mounting Size
113-2750	K-02SF	694THB	1.5	R1/4
113-2946	K-01PF	123THB	1.5	R1/8
113-2954	K-02PF	130THB	1.5	R1/4
113-2962	K-03PF	165THB	1.5	R3/8
113-2741	K-02SM	694THB	1.5	Rc1/4
360-8638	K-03SM	751THB	1.5	Rc3/8
113-2890	K-01PM	130THB	1.5	Rc1/8
113-2903	K-02PM	130THB	1.5	Rc1/4
113-5821	K-03PM	165THB	1.5	Rc3/8

NITTO KOHKI Co.Ltd.

Description of the coupling in the pressurized state leads to serious accident.



K3-02PM

"Molding Die Cupla" Large Flow Type

ข้อมูลจำเพาะ •ของไหลที่ใช้งาน: น้ำ, น้ำมันร้อน •แรงดันสูงสุดในการทำงาน: 1.0 MPa
วัสดุ •ตัวเรือน: ทองเหลือง
ประเทศที่ผลิต •ญี่ปุ่น

Order Code	Item No.	Price (per pcs)	Withstanding Pressure (MPa)	Other Side Mounting Size
777-9691	K3-02PM	180THB	1.5	Rc1/4
777-9721	K3-03PM	180THB	1.5	Rc3/8
777-9771	K4-04PM	403THB	1.5	Rc1/2



2HS-PV

2HP-PV

"Hiper HSP Coupler"

ข้อมูลจำเพาะ •ของไหลที่ใช้งาน: น้ำมันไฮดรอลิก
วัสดุ •แรงดันสูงสุดในการทำงาน: 20.6 MPa
•ตัวเรือน: เหล็กกล้าพิเศษ (ชุบนิเกิล) •ยางปิดผนึก: ยางไนไตรล์ (NBR)
ประเทศที่ผลิต •ญี่ปุ่น

Order Code	Item No.	Price (per pcs)	Withstanding Pressure (MPa)	Other Side Mounting Size
777-8759	2HS-PV	2,316THB	31.0	R1/4
777-8708	2HP-PV	1,021THB	31.0	R1/4



HS Type

"HSP Coupler Socket"

ข้อมูลจำเพาะ •ของไหลที่ใช้งาน: น้ำมันไฮดรอลิก
วัสดุ •ตัวเรือน: เหล็กกล้าพิเศษ (ชุบนิเกิล) •ยางปิดผนึก: ยางไนไตรล์ (NBR)
ประเทศที่ผลิต •ญี่ปุ่น

Order Code	Item No.	Price (per pcs)	Maximum Working Pressure (MPa)	Withstanding Pressure (MPa)	Other Side Mounting Size
113-7735	2HS	1,809THB	20.6	31.0	R1/4
113-7751	3HS	2,116THB	20.6	31.0	R3/8
113-7778	4HS	2,769THB	20.6	31.0	R1/2
113-7794	6HS	3,011THB	20.6	31.0	R3/4

Order Code	Item No.	Price (per pcs)	Maximum Working Pressure (MPa)	Withstanding Pressure (MPa)	Other Side Mounting Size
777-9071	66HS	3,913THB	20.6	31.0	R3/4
113-7816	8HS	6,289THB	20.6	31.0	R1
113-7832	10HS	18,563THB	18.0	26.5	R1 1/4
113-7859	12HS	20,863THB	18.0	26.5	R1 1/2
113-7875	16HS	28,297THB	14.0	20.6	R2



HP Type

"HSP Coupler Plug"

ข้อมูลจำเพาะ •ของไหลที่ใช้งาน: น้ำมันไฮดรอลิก
วัสดุ •ตัวเรือน: เหล็กกล้าพิเศษ (ชุบนิเกิล) •ยางปิดผนึก: ยางไนไตรล์ (NBR)
ประเทศที่ผลิต •ญี่ปุ่น

Order Code	Item No.	Price (per pcs)	Maximum Working Pressure (MPa)	Withstanding Pressure (MPa)	Other Side Mounting Size
113-7727	2HP	726THB	20.6	31.0	R1/4
113-7743	3HP	896THB	20.6	31.0	R3/8
113-7760	4HP	1,326THB	20.6	31.0	R1/2
113-7786	6HP	1,566THB	20.6	31.0	R3/4

Order Code	Item No.	Price (per pcs)	Maximum Working Pressure (MPa)	Withstanding Pressure (MPa)	Other Side Mounting Size
777-9062	66HP	2,081THB	20.6	31.0	R3/4
113-7808	8HP	2,823THB	20.6	31.0	R1
113-7824	10HP	11,670THB	18.0	26.5	R1 1/4
113-7841	12HP	14,029THB	18.0	26.5	R1 1/2
113-7867	16HP	17,414THB	14.0	20.6	R2



TSH Type (socket)

"TSP Cupla" (SH type)

ข้อมูลจำเพาะ •ของไหลที่ใช้งาน: น้ำมันไฮดรอลิก, อากาศ, แก๊ส
วัสดุ •ตัวเรือน: เหล็กกล้า (ชุบนิเกิล) •ยางปิดผนึก: ยางไนไตรล์ (NBR)
ประเทศที่ผลิต •ญี่ปุ่น

Order Code	Item No.	Price (per pcs)	Maximum Working Pressure (MPa)	Withstanding Pressure (MPa)	Other Side Hose Size (inch)
113-2814	2TSH	773THB	7.5	10.0	1/4
113-2822	3TSH	919THB	7.5	10.0	3/8
113-2831	4TSH	1,306THB	7.5	10.0	1/2
113-2849	6TSH	1,776THB	4.5	6.5	3/4

Order Code	Item No.	Price (per pcs)	Maximum Working Pressure (MPa)	Withstanding Pressure (MPa)	Other Side Hose Size (inch)
113-2857	8TSH	2,880THB	4.5	6.5	1
113-2865	10TSH	4,837THB	3.0	4.5	1 1/4
113-2873	12TSH	6,920THB	3.0	4.5	1 1/2
113-2881	16TSH	9,814THB	2.0	3.0	2



TPH Type (plug)

"TSP Cupla" (PH type)

ข้อมูลจำเพาะ •ของไหลที่ใช้งาน: น้ำมันไฮดรอลิก, อากาศ, แก๊ส
วัสดุ •ตัวเรือน: เหล็กกล้า (ชุบนิเกิล)
ประเทศที่ผลิต •ญี่ปุ่น

Order Code	Item No.	Price (per pcs)	Maximum Working Pressure (MPa)	Withstanding Pressure (MPa)	Other Side Hose Size (inch)
113-2342	2TPH	295THB	7.5	10.0	1/4
113-2351	3TPH	342THB	7.5	10.0	3/8
113-2385	4TPH	516THB	7.5	10.0	1/2

Order Code	Item No.	Price (per pcs)	Maximum Working Pressure (MPa)	Withstanding Pressure (MPa)	Other Side Hose Size (inch)
113-2393	6TPH	1,106THB	4.5	6.5	3/4
113-2407	8TPH	1,461THB	4.5	6.5	1
113-2415	10TPH	2,353THB	3.0	4.5	1 1/4
113-2423	12TPH	3,539THB	3.0	4.5	1 1/2
113-2431	16TPH	5,570THB	2.0	3.0	2

รหัสสั่งซื้อ **สีน้ำเงิน** ... มีสินค้าสต็อกที่ประเทศอินโดนีเซียและประเทศไทย **สีแดง** ... มีสินค้าสต็อกที่ประเทศอินโดนีเซีย **สีเขียว** ... มีสินค้าสต็อกที่ประเทศไทย

⚠ Artificial shock, bending, tension may cause damage.

613 Fluid Couplings•Tubes

- Tube Fittings
- Couplings
- Pipe Joints
- Ball Valves
- Needle Valves
- Air Tubes, Hoses
- Tools for Tube
- Tube Cutters
- Air Reels



"TSP Cupla" (BSBM-SH type)

ข้อมูลจำเพาะ ●ของไหลที่ใช้งาน: น้ำ, น้ำมันไฮดรอลิก, สารเคมี, อากาศ, แก๊ส
 วัสดุ ●ตัวเรือน: ทองเหลือง ●ยางปิดผนึก: ยางไนไตรล์ (NBR)
 ประเทศที่ผลิต ●ญี่ปุ่น

Order Code	Item No.	Price (per pcs)	Maximum Working Pressure (MPa)	Withstanding Pressure (MPa)	Other Side Hose Size (inch)
113-2806	BSBM-1TSH	653THB	5.0	7.5	1/8
113-9274	BSBM-2TSH	686THB	5.0	7.5	1/4
113-9291	BSBM-3TSH	1,017THB	5.0	7.5	3/8
113-9312	BSBM-4TSH	1,617THB	5.0	7.5	1/2
113-9339	BSBM-6TSH	3,049THB	3.0	4.5	3/4
113-9355	BSBM-8TSH	5,346THB	3.0	4.5	1
113-9371	BSBM-10TSH	6,517THB	2.0	3.0	1 1/4
113-9398	BSBM-12TSH	9,371THB	2.0	3.0	1 1/2
113-9410	BSBM-16TSH	13,243THB	1.5	2.3	2



"TSP Cupla" (BSBM-PH type)

ข้อมูลจำเพาะ ●ของไหลที่ใช้งาน: น้ำ, น้ำมันไฮดรอลิก, สารเคมี, อากาศ, แก๊ส
 วัสดุ ●ตัวเรือน: ทองเหลือง
 ประเทศที่ผลิต ●ญี่ปุ่น

Order Code	Item No.	Price (per pcs)	Maximum Working Pressure (MPa)	Withstanding Pressure (MPa)	Other Side Hose Size (inch)
113-2334	BSBM-1TPH	283THB	5.0	7.5	1/8
113-9088	BSBM-2TPH	293THB	5.0	7.5	1/4
113-9100	BSBM-3TPH	413THB	5.0	7.5	3/8
113-9126	BSBM-4TPH	790THB	5.0	7.5	1/2
113-9142	BSBM-6TPH	1,289THB	3.0	4.5	3/4
113-9169	BSBM-8TPH	2,521THB	3.0	4.5	1
113-9185	BSBM-10TPH	3,219THB	2.0	3.0	1 1/4
113-9207	BSBM-12TPH	4,529THB	2.0	3.0	1 1/2
113-9223	BSBM-16TPH	7,546THB	1.5	2.3	2



"TSP Cupla" (SUS-SH type)

ข้อมูลจำเพาะ ●ของไหลที่ใช้งาน: น้ำ, น้ำมันไฮดรอลิก, สารเคมี, อากาศ, แก๊ส
 วัสดุ ●ตัวเรือน: เหล็กกล้าไร้สนิม ●ยางปิดผนึก: ยางไนไตรล์ (NBR)
 ประเทศที่ผลิต ●ญี่ปุ่น

Order Code	Item No.	Price (per pcs)	Maximum Working Pressure (MPa)	Withstanding Pressure (MPa)	Other Side Hose Size (inch)
113-9266	SUS-1TSH	1,151THB	7.5	10.0	1/8
113-9282	SUS-2TSH	1,430THB	7.5	10.0	1/4
113-9304	SUS-3TSH	1,856THB	7.5	10.0	3/8
113-9321	SUS-4TSH	2,791THB	7.5	10.0	1/2
113-9347	SUS-6TSH	4,577THB	4.5	6.5	3/4
113-9363	SUS-8TSH	7,447THB	4.5	6.5	1
113-9380	SUS-10TSH	11,911THB	3.0	4.5	1 1/4
113-9401	SUS-12TSH	16,393THB	3.0	4.5	1 1/2
113-9428	SUS-16TSH	23,257THB	2.0	3.0	2



"TSP Cupla" (SUS-PH type)

ข้อมูลจำเพาะ ●ของไหลที่ใช้งาน: น้ำ, น้ำมันไฮดรอลิก, สารเคมี, อากาศ, แก๊ส
 วัสดุ ●ตัวเรือน: เหล็กกล้าไร้สนิม
 ประเทศที่ผลิต ●ญี่ปุ่น

Order Code	Item No.	Price (per pcs)	Maximum Working Pressure (MPa)	Withstanding Pressure (MPa)	Other Side Hose Size (inch)
113-8511	SUS-1TPH	534THB	7.5	10.0	1/8
113-9096	SUS-2TPH	549THB	7.5	10.0	1/4
113-9118	SUS-3TPH	720THB	7.5	10.0	3/8
113-9134	SUS-4TPH	1,151THB	7.5	10.0	1/2
113-9151	SUS-6TPH	1,996THB	4.5	6.5	3/4
113-9177	SUS-8TPH	3,454THB	4.5	6.5	1
113-9193	SUS-10TPH	5,853THB	3.0	4.5	1 1/4
113-9215	SUS-12TPH	7,800THB	3.0	4.5	1 1/2
113-9231	SUS-16TPH	13,841THB	2.0	3.0	2



"TSP Cupla" (SM type)

ข้อมูลจำเพาะ ●ของไหลที่ใช้งาน: น้ำมันไฮดรอลิก, อากาศ, แก๊ส
 วัสดุ ●ตัวเรือน: เหล็กกล้า (ชุบนิเกิล) ●ยางปิดผนึก: ยางไนไตรล์ (NBR)
 ประเทศที่ผลิต ●ญี่ปุ่น

Order Code	Item No.	Price (per pcs)	Maximum Working Pressure (MPa)	Withstanding Pressure (MPa)	Other Side Mounting Size
113-9622	2TSM	726THB	7.5	10.0	Rc1/4
113-9657	3TSM	919THB	7.5	10.0	Rc3/8
113-9681	4TSM	1,306THB	7.5	10.0	Rc1/2
113-9711	6TSM	1,776THB	4.5	6.5	Rc3/4
113-9746	8TSM	2,880THB	4.5	6.5	Rc1
113-9771	10TSM	4,837THB	3.0	4.5	Rc1 1/4
113-9801	12TSM	6,920THB	3.0	4.5	Rc1 1/2
113-9835	16TSM	9,814THB	2.0	3.0	Rc2



"TSP Cupla" (PM type)

ข้อมูลจำเพาะ ●ของไหลที่ใช้งาน: น้ำมันไฮดรอลิก, อากาศ, แก๊ส
 วัสดุ ●ตัวเรือน: เหล็กกล้า (ชุบนิเกิล)
 ประเทศที่ผลิต ●ญี่ปุ่น

Order Code	Item No.	Price (per pcs)	Maximum Working Pressure (MPa)	Withstanding Pressure (MPa)	Other Side Mounting Size
334-2794	2TPM	295THB	7.5	10.0	Rc1/4
113-3110	3TPM	342THB	7.5	10.0	Rc3/8
113-3128	4TPM	516THB	7.5	10.0	Rc1/2
113-3136	6TPM	1,106THB	4.5	6.5	Rc3/4
113-3144	8TPM	1,559THB	4.5	6.5	Rc1
113-3152	10TPM	2,353THB	3.0	4.5	Rc1 1/4
113-3161	12TPM	3,539THB	3.0	4.5	Rc1 1/2
113-3179	16TPM	5,570THB	2.0	3.0	Rc2



"TSP Cupla" (BSBM-SM type)

ข้อมูลจำเพาะ ●ของไหลที่ใช้งาน: น้ำ, น้ำมันไฮดรอลิก, สารเคมี, อากาศ, แก๊ส
 วัสดุ ●ตัวเรือน: ทองเหลือง ●ยางปิดผนึก: ยางไนไตรล์ (NBR)
 ประเทศที่ผลิต ●ญี่ปุ่น

Order Code	Item No.	Price (per pcs)	Maximum Working Pressure (MPa)	Withstanding Pressure (MPa)	Other Side Mounting Size
113-9606	BSBM-1TSM	653THB	5.0	7.5	Rc1/8
113-9631	BSBM-2TSM	731THB	5.0	7.5	Rc1/4
113-9665	BSBM-3TSM	1,017THB	5.0	7.5	Rc3/8
113-9690	BSBM-4TSM	1,723THB	5.0	7.5	Rc1/2
113-9720	BSBM-6TSM	3,049THB	3.0	4.5	Rc3/4
113-9754	BSBM-8TSM	5,346THB	3.0	4.5	Rc1
113-9789	BSBM-10TSM	6,517THB	2.0	3.0	Rc1 1/4
113-9819	BSBM-12TSM	9,371THB	2.0	3.0	Rc1 1/2
113-9843	BSBM-16TSM	13,243THB	1.5	2.3	Rc2



"TSP Cupla" (BSBM-PM type)

ข้อมูลจำเพาะ ●ของไหลที่ใช้งาน: น้ำ, น้ำมันไฮดรอลิก, สารเคมี, อากาศ, แก๊ส
 วัสดุ ●ตัวเรือน: ทองเหลือง
 ประเทศที่ผลิต ●ญี่ปุ่น

Order Code	Item No.	Price (per pcs)	Maximum Working Pressure (MPa)	Withstanding Pressure (MPa)	Other Side Mounting Size
113-3098	BSBM-1TPM	283THB	5.0	7.5	Rc1/8
113-9444	BSBM-2TPM	293THB	5.0	7.5	Rc1/4
113-9461	BSBM-3TPM	439THB	5.0	7.5	Rc3/8
113-9487	BSBM-4TPM	843THB	5.0	7.5	Rc1/2
113-9509	BSBM-6TPM	1,289THB	3.0	4.5	Rc3/4
113-9525	BSBM-8TPM	2,521THB	3.0	4.5	Rc1
113-9541	BSBM-10TPM	3,219THB	2.0	3.0	Rc1 1/4
113-9568	BSBM-12TPM	4,529THB	2.0	3.0	Rc1 1/2
113-9584	BSBM-16TPM	7,546THB	1.5	2.3	Rc2

Description of the coupling in the pressurized state leads to serious accident.



TSM Type (socket)

"TSP Cupla" (SUS - SM type)

ข้อมูลจำเพาะ ●ของไหลที่ใช้งาน: น้ำ, น้ำมันไฮดรอลิก, สารเคมี, อากาศ, แก๊ส
วัสดุ ●ตัวเรือน: เหล็กกล้าไร้สนิม ●ยางปิดผนึก: ยางไนไตรล์ (NBR)
ประเทศที่ผลิต ●ญี่ปุ่น

Order Code	Item No.	Price (per pcs)	Maximum Working Pressure (MPa)	Withstanding Pressure (MPa)	Other Side Mounting Size
113-9614	SUS-1TSM	1,151THB	7.5	10.0	Rc1/8
113-9649	SUS-2TSM	1,430THB	7.5	10.0	Rc1/4
113-9673	SUS-3TSM	1,856THB	7.5	10.0	Rc3/8
113-9703	SUS-4TSM	2,791THB	7.5	10.0	Rc1/2
113-9738	SUS-6TSM	4,577THB	4.5	6.5	Rc3/4
113-9762	SUS-8TSM	7,447THB	4.5	6.5	Rc1
113-9797	SUS-10TSM	11,911THB	3.0	4.5	Rc1 1/4
113-9827	SUS-12TSM	16,393THB	3.0	4.5	Rc1 1/2
113-9851	SUS-16TSM	23,257THB	2.0	3.0	Rc2



TPM Type (plug)

"TSP Cupla" (SUS - PM type)

ข้อมูลจำเพาะ ●ของไหลที่ใช้งาน: น้ำ, น้ำมันไฮดรอลิก, สารเคมี, อากาศ, แก๊ส
วัสดุ ●ตัวเรือน: เหล็กกล้าไร้สนิม ประเทศที่ผลิต ●ญี่ปุ่น

Order Code	Item No.	Price (per pcs)	Maximum Working Pressure (MPa)	Withstanding Pressure (MPa)	Other Side Mounting Size
113-9436	SUS-1TPM	570THB	7.5	10.0	Rc1/8
113-9452	SUS-2TPM	549THB	7.5	10.0	Rc1/4
113-9479	SUS-3TPM	720THB	7.5	10.0	Rc3/8
113-9495	SUS-4TPM	1,151THB	7.5	10.0	Rc1/2
113-9517	SUS-6TPM	1,996THB	4.5	6.5	Rc3/4
113-9533	SUS-8TPM	3,454THB	4.5	6.5	Rc1
113-9550	SUS-10TPM	5,853THB	3.0	4.5	Rc1 1/4
113-9576	SUS-12TPM	7,800THB	3.0	4.5	Rc1 1/2
113-9592	SUS-16TPM	13,841THB	2.0	3.0	Rc2



TSF Type (socket)

"TSP Cupla" (SF type)

ข้อมูลจำเพาะ ●ของไหลที่ใช้งาน: น้ำมันไฮดรอลิก, อากาศ, แก๊ส
วัสดุ ●ตัวเรือน: เหล็กกล้า (ชุบนิเกิล) ●ยางปิดผนึก: ยางไนไตรล์ (NBR)
ประเทศที่ผลิต ●ญี่ปุ่น

Order Code	Item No.	Price (per pcs)	Maximum Working Pressure (MPa)	Withstanding Pressure (MPa)	Other Side Mounting Size
113-8847	2TSF	726THB	7.5	10.0	R1/4
113-8871	3TSF	919THB	7.5	10.0	R3/8
113-8901	4TSF	1,306THB	7.5	10.0	R1/2
113-8936	6TSF	1,776THB	4.5	6.5	R3/4
113-8961	8TSF	3,071THB	4.5	6.5	R1
113-8995	10TSF	4,837THB	3.0	4.5	R1 1/4
113-9029	12TSF	6,920THB	3.0	4.5	R1 1/2
113-9053	16TSF	9,814THB	2.0	3.0	R2



TPF Type (plug)

"TSP Cupla" (PF type)

ข้อมูลจำเพาะ ●ของไหลที่ใช้งาน: น้ำมันไฮดรอลิก, อากาศ, แก๊ส
วัสดุ ●ตัวเรือน: เหล็กกล้า (ชุบนิเกิล)
ประเทศที่ผลิต ●ญี่ปุ่น

Order Code	Item No.	Price (per pcs)	Maximum Working Pressure (MPa)	Withstanding Pressure (MPa)	Other Side Mounting Size
113-4698	2TPF	295THB	7.5	10.0	R1/4
113-4728	3TPF	363THB	7.5	10.0	R3/8
113-4752	4TPF	550THB	7.5	10.0	R1/2
113-4787	6TPF	1,106THB	4.5	6.5	R3/4
113-4817	8TPF	1,559THB	4.5	6.5	R1
113-4876	10TPF	2,353THB	3.0	4.5	R1 1/4
113-4906	12TPF	3,539THB	3.0	4.5	R1 1/2
113-4931	16TPF	5,570THB	2.0	3.0	R2



TSF Type (socket)

"TSP Cupla" (BSBM - SF type)

ข้อมูลจำเพาะ ●ของไหลที่ใช้งาน: น้ำ, น้ำมันไฮดรอลิก, สารเคมี, อากาศ, แก๊ส
วัสดุ ●ตัวเรือน: ทองเหลือง ●ยางปิดผนึก: ยางไนไตรล์ (NBR)
ประเทศที่ผลิต ●ญี่ปุ่น

Order Code	Item No.	Price (per pcs)	Maximum Working Pressure (MPa)	Withstanding Pressure (MPa)	Other Side Mounting Size
113-8821	BSBM-1TSF	653THB	5.0	7.5	R1/8
113-8855	BSBM-2TSF	731THB	5.0	7.5	R1/4
113-8880	BSBM-3TSF	1,017THB	5.0	7.5	R3/8
113-8910	BSBM-4TSF	1,723THB	5.0	7.5	R1/2
113-8944	BSBM-6TSF	3,049THB	3.0	4.5	R3/4
113-8979	BSBM-8TSF	5,346THB	3.0	4.5	R1
113-9002	BSBM-10TSF	6,517THB	2.0	3.0	R1 1/4
113-9037	BSBM-12TSF	9,371THB	2.0	3.0	R1 1/2
113-9061	BSBM-16TSF	13,243THB	1.5	2.3	R2



TPF Type (plug)

"TSP Cupla" (BSBM - PF type)

ข้อมูลจำเพาะ ●ของไหลที่ใช้งาน: น้ำ, น้ำมันไฮดรอลิก, สารเคมี, อากาศ, แก๊ส
วัสดุ ●ตัวเรือน: ทองเหลือง ประเทศที่ผลิต ●ญี่ปุ่น

Order Code	Item No.	Price (per pcs)	Maximum Working Pressure (MPa)	Withstanding Pressure (MPa)	Other Side Mounting Size
113-4671	BSBM-1TPF	283THB	5.0	7.5	R1/8
113-4701	BSBM-2TPF	293THB	5.0	7.5	R1/4
113-4736	BSBM-3TPF	439THB	5.0	7.5	R3/8
113-4761	BSBM-4TPF	790THB	5.0	7.5	R1/2
113-4795	BSBM-6TPF	1,289THB	3.0	4.5	R3/4
113-4825	BSBM-8TPF	2,521THB	3.0	4.5	R1
113-4884	BSBM-10TPF	3,219THB	2.0	3.0	R1 1/4
113-4914	BSBM-12TPF	4,529THB	2.0	3.0	R1 1/2
113-4949	BSBM-16TPF	7,546THB	1.5	2.3	R2



TSF Type (socket)

"TSP Cupla" (SUS - SF type)

ข้อมูลจำเพาะ ●ของไหลที่ใช้งาน: น้ำ, น้ำมันไฮดรอลิก, สารเคมี, อากาศ, แก๊ส
วัสดุ ●ตัวเรือน: เหล็กกล้าไร้สนิม ●ยางปิดผนึก: ยางไนไตรล์ (NBR)
ประเทศที่ผลิต ●ญี่ปุ่น

Order Code	Item No.	Price (per pcs)	Maximum Working Pressure (MPa)	Withstanding Pressure (MPa)	Other Side Mounting Size
113-8839	SUS-1TSF	1,151THB	7.5	10.0	R1/8
113-8863	SUS-2TSF	1,430THB	7.5	10.0	R1/4
113-8898	SUS-3TSF	1,856THB	7.5	10.0	R3/8
113-8928	SUS-4TSF	2,791THB	7.5	10.0	R1/2
113-8952	SUS-6TSF	4,577THB	4.5	6.5	R3/4
113-8987	SUS-8TSF	7,447THB	4.5	6.5	R1
113-9011	SUS-10TSF	11,911THB	3.0	4.5	R1 1/4
113-9045	SUS-12TSF	16,393THB	3.0	4.5	R1 1/2
113-9070	SUS-16TSF	23,257THB	2.0	3.0	R2



TPF Type (plug)

"TSP Cupla" (SUS - PF type)

ข้อมูลจำเพาะ ●ของไหลที่ใช้งาน: น้ำ, น้ำมันไฮดรอลิก, สารเคมี, อากาศ, แก๊ส
วัสดุ ●ตัวเรือน: เหล็กกล้าไร้สนิม ประเทศที่ผลิต ●ญี่ปุ่น

Order Code	Item No.	Price (per pcs)	Maximum Working Pressure (MPa)	Withstanding Pressure (MPa)	Other Side Mounting Size
113-4680	SUS-1TPF	534THB	7.5	10.0	R1/8
113-4710	SUS-2TPF	549THB	7.5	10.0	R1/4
113-4744	SUS-3TPF	720THB	7.5	10.0	R3/8
113-4779	SUS-4TPF	1,151THB	7.5	10.0	R1/2
113-4809	SUS-6TPF	1,996THB	4.5	6.5	R3/4
113-4833	SUS-8TPF	3,454THB	4.5	6.5	R1
113-4892	SUS-10TPF	5,853THB	3.0	4.5	R1 1/4
113-4922	SUS-12TPF	7,800THB	3.0	4.5	R1 1/2
113-4957	SUS-16TPF	13,841THB	2.0	3.0	R2

Artificial stock, bending, tension may cause damage.

รหัสสั่งซื้อ **สีน้ำเงิน** ... มีสินค้าสต็อกที่ประเทศอินโดนีเซียและประเทศไทย **สีแดง** ... มีสินค้าสต็อกที่ประเทศอินโดนีเซีย **สีเขียว** ... มีสินค้าสต็อกที่ประเทศไทย

615 Fluid Couplings•Tubes

- Tube Fittings
- Couplings
- Pipe Joints
- Ball Valves
- Needle Valves
- Air Tubes, Hoses
- Tools for Tube
- Tube Cutters
- Air Reels

NITTO KOHKI



25-A

"SP Cupla Type A Socket"

ข้อมูลจำเพาะ ●ของไหลที่ใช้งาน: น้ำมันไฮดรอลิก, อากาศ, แก๊ส
วัสดุ ●ตัวเรือน: เหล็กกล้า (ชุบนิกเกิล) ●ยางปิดผนึก: ยางไนไตรล์ (NBR)
ประเทศที่ผลิต ●ญี่ปุ่น

Order Unit: 1 Pcs

NITTO KOHKI Co.Ltd.

Order Code	Item No.	Price (per pcs)	Maximum Working Pressure (MPa)	Withstanding Pressure (MPa)	Other Side Mounting Size
292-1618	25-A	1,299THB	7.5	10.0	R1/4
292-1626	35-A	1,384THB	7.5	10.0	R3/8
292-1634	45-A	2,604THB	4.5	6.5	R1/2
292-1642	65-A	4,016THB	4.5	6.5	R3/4
292-1651	85-A	6,007THB	4.5	6.5	R1
328-0586	105-A	9,869THB	3.0	4.5	R1 1/4
328-0594	125-A	12,366THB	3.0	4.5	R1 1/2
328-0608	165-A	18,946THB	2.0	3.0	R2

NITTO KOHKI



2P-A

"SP Cupla Type A Plug"

ข้อมูลจำเพาะ ●ของไหลที่ใช้งาน: น้ำมันไฮดรอลิก, อากาศ, แก๊ส
วัสดุ ●ตัวเรือน: เหล็กกล้า (ชุบนิกเกิล) ●ยางปิดผนึก: ยางไนไตรล์ (NBR)
ประเทศที่ผลิต ●ญี่ปุ่น

Order Unit: 1 Pcs

NITTO KOHKI Co.Ltd.

Order Code	Item No.	Price (per pcs)	Maximum Working Pressure (MPa)	Withstanding Pressure (MPa)	Other Side Mounting Size
292-1669	2P-A	579THB	7.5	10.0	R1/4
292-1677	3P-A	663THB	7.5	10.0	R3/8
292-1685	4P-A	1,159THB	4.5	6.5	R1/2
292-1693	6P-A	1,833THB	4.5	6.5	R3/4
292-1707	8P-A	2,880THB	4.5	6.5	R1
328-0616	10P-A	4,640THB	3.0	4.5	R1 1/4
328-0624	12P-A	5,774THB	3.0	4.5	R1 1/2
328-0632	16P-A	9,303THB	2.0	3.0	R2

NITTO KOHKI



BSBM 1S-A

"SP Cupla Type A Socket"

ข้อมูลจำเพาะ ●ของไหลที่ใช้งาน: น้ำ น้ำมันไฮดรอลิก, สารเคมี, อากาศ, แก๊ส
วัสดุ ●ตัวเรือน: ทองเหลือง ●ยางปิดผนึก: ยางไนไตรล์ (NBR)
ประเทศที่ผลิต ●ญี่ปุ่น

Order Unit: 1 Pcs

NITTO KOHKI Co.Ltd.

Order Code	Item No.	Price (per pcs)	Maximum Working Pressure (MPa)	Withstanding Pressure (MPa)	Other Side Mounting Size
292-1375	BSBM 1S-A	1,107THB	5.0	7.5	R1/8
292-1383	BSBM 2S-A	1,174THB	5.0	7.5	R1/4
292-1391	BSBM 3S-A	2,141THB	5.0	7.5	R3/8
292-1405	BSBM 4S-A	4,063THB	3.0	4.5	R1/2
292-1413	BSBM 6S-A	6,554THB	3.0	4.5	R3/4
292-1421	BSBM 8S-A	9,979THB	3.0	4.5	R1
328-0641	BSBM 10S-A	12,637THB	2.0	3.0	R1 1/4
328-0659	BSBM 12S-A	15,723THB	2.0	3.0	R1 1/2
328-0667	BSBM 16S-A	24,309THB	1.5	2.3	R2

NITTO KOHKI



BSBM 1P-A

"SP Cupla Type A Plug"

ข้อมูลจำเพาะ ●ของไหลที่ใช้งาน: น้ำ น้ำมันไฮดรอลิก, สารเคมี, อากาศ, แก๊ส
วัสดุ ●ตัวเรือน: ทองเหลือง ●ยางปิดผนึก: ยางไนไตรล์ (NBR)
ประเทศที่ผลิต ●ญี่ปุ่น

Order Unit: 1 Pcs

NITTO KOHKI Co.Ltd.

Order Code	Item No.	Price (per pcs)	Maximum Working Pressure (MPa)	Withstanding Pressure (MPa)	Other Side Mounting Size
292-1430	BSBM 1P-A	350THB	5.0	7.5	R1/8
292-1448	BSBM 2P-A	417THB	5.0	7.5	R1/4
292-1456	BSBM 3P-A	744THB	5.0	7.5	R3/8
292-1464	BSBM 4P-A	1,446THB	3.0	4.5	R1/2
292-1472	BSBM 6P-A	2,359THB	3.0	4.5	R3/4
292-1481	BSBM 8P-A	3,144THB	3.0	4.5	R1
328-0675	BSBM 10P-A	5,847THB	2.0	3.0	R1 1/4
328-0683	BSBM 12P-A	7,371THB	2.0	3.0	R1 1/2
328-0691	BSBM 16P-A	11,731THB	1.5	2.3	R2

NITTO KOHKI



SUS 1S-A

"SP Cupla Type A Socket"

ข้อมูลจำเพาะ ●ของไหลที่ใช้งาน: น้ำ น้ำมันไฮดรอลิก, สารเคมี, อากาศ, แก๊ส
วัสดุ ●ตัวเรือน: เหล็กกล้าไร้สนิม ●ยางปิดผนึก: ยางไนไตรล์ (NBR)
ประเทศที่ผลิต ●ญี่ปุ่น

Order Unit: 1 Pcs

NITTO KOHKI Co.Ltd.

Order Code	Item No.	Price (per pcs)	Maximum Working Pressure (MPa)	Withstanding Pressure (MPa)	Other Side Mounting Size
292-1499	SUS 1S-A	1,941THB	7.5	10.0	R1/8
292-1502	SUS 2S-A	2,127THB	7.5	10.0	R1/4
292-1511	SUS 3S-A	2,717THB	7.5	10.0	R3/8
292-1529	SUS 4S-A	5,996THB	4.5	6.5	R1/2
292-1537	SUS 6S-A	7,516THB	4.5	6.5	R3/4
292-1545	SUS 8S-A	12,593THB	4.5	6.5	R1
328-0705	SUS 10S-A	22,974THB	3.0	4.5	R1 1/4
328-0713	SUS 12S-A	28,757THB	3.0	4.5	R1 1/2
328-0721	SUS 16S-A	44,243THB	2.0	3.0	R2

NITTO KOHKI



SUS 1P-A

"SP Cupla Type A Plug"

ข้อมูลจำเพาะ ●ของไหลที่ใช้งาน: น้ำ น้ำมันไฮดรอลิก, สารเคมี, อากาศ, แก๊ส
วัสดุ ●ตัวเรือน: เหล็กกล้าไร้สนิม ●ยางปิดผนึก: ยางไนไตรล์ (NBR)
ประเทศที่ผลิต ●ญี่ปุ่น

Order Unit: 1 Pcs

NITTO KOHKI Co.Ltd.

Order Code	Item No.	Price (per pcs)	Maximum Working Pressure (MPa)	Withstanding Pressure (MPa)	Other Side Mounting Size
292-1553	SUS 1P-A	794THB	7.5	10.0	R1/8
292-1561	SUS 2P-A	923THB	7.5	10.0	R1/4
292-1570	SUS 3P-A	1,151THB	7.5	10.0	R3/8
292-1588	SUS 4P-A	2,341THB	4.5	6.5	R1/2
292-1596	SUS 6P-A	3,546THB	4.5	6.5	R3/4
292-1600	SUS 8P-A	5,287THB	4.5	6.5	R1
328-0730	SUS 10P-A	10,721THB	3.0	4.5	R1 1/4
328-0748	SUS 12P-A	13,556THB	3.0	4.5	R1 1/2
328-0756	SUS 16P-A	21,386THB	2.0	3.0	R2

NITTO KOHKI



MS-10SM (socket)



MS-10PM (plug)

Small Coupler

ข้อมูลจำเพาะ ●ของไหลที่ใช้: อากาศ, น้ำ ●แรงดันสูงสุดในการทำงาน: 1.0 MPa
วัสดุ ●ตัวเรือน: ทองเหลือง (ชุบโครเมียม) ●ปิดผนึก: ยางไนไตรล์ (NBR)
ประเทศที่ผลิต ●ญี่ปุ่น

Order Unit: 1 Pcs

NITTO KOHKI Co.Ltd.

Order Code	Item No.	Price (per pcs)	Withstanding Pressure (MPa)	Other Side Mounting Size
397-6165	MS-10SM	694THB	1.5	Rc1/8
397-6181	MS-20SM	717THB	1.5	Rc1/4
397-6149	MS-10PM	136THB	1.5	Rc1/8
397-6173	MS-20PM	165THB	1.5	Rc1/4

NITTO KOHKI



MS-10SF (socket)



MS-10PF (plug)

Small Coupler

ข้อมูลจำเพาะ ●ของไหลที่ใช้: อากาศ, น้ำ ●แรงดันสูงสุดในการทำงาน: 1.0 MPa
วัสดุ ●ตัวเรือน: ทองเหลือง (ชุบโครเมียม)
ประเทศที่ผลิต ●ญี่ปุ่น

Order Unit: 1 Pcs

NITTO KOHKI Co.Ltd.

Order Code	Item No.	Price (per pcs)	Withstanding Pressure (MPa)	Other Side Mounting Size
397-6157	MS-10SF	694THB	1.5	R1/8
397-6131	MS-10PF	136THB	1.5	R1/8

! Description of the coupling in the pressurized state leads to serious accident.

NITTO KOHKI



MS-40SN (socket)
MS-40PN (plug)

Small Coupler

ข้อมูลจำเพาะ ●ของไหลที่ใช้: อากาศ, น้ำ ●แรงดันสูงสุดในการทำงาน: 1.0 MPa
วัสดุ ●ตัวเรือน: ทองเหลือง (ชุบโครเมียม)
●ปิดผนึก: ยางไนไตรล์ (NBR)
ประเทศที่ผลิต ●ญี่ปุ่น

Order Unit: 1 Pcs

Order Code	Item No.	Price (per pcs)	Withstanding Pressure (MPa)	Other Side Hose Size (mm)
397-6203	MS-40SN	896THB	1.5	Polyamide Hose $\Phi 4 \times \Phi 6$
397-6220	MS-45SN	896THB	1.5	Polyamide Hose $\Phi 4.5 \times \Phi 6$, Urethane Hose $\Phi 4 \times \Phi 6$
397-6190	MS-40PN	236THB	1.5	Polyamide Hose $\Phi 4 \times \Phi 6$
397-6211	MS-45PN	236THB	1.5	Polyamide Hose $\Phi 4.5 \times \Phi 6$, Urethane Hose $\Phi 4 \times \Phi 6$

NITTO KOHKI Co.Ltd.

NITTO KOHKI



ZEL-8S (socket)
ZEL-8P (plug)

"Zero Spill Coupler"

ข้อมูลจำเพาะ ●ของไหลที่ใช้งาน: น้ำ, อากาศ, สารเคมี, น้ำมันไฮดรอลิก, แก๊ส
●แรงดันสูงสุดในการทำงาน: 3.5 MPa
วัสดุ ●ตัวเรือน: ทองเหลือง
●ยางปิดผนึก: ยางไนไตรล์ (NBR)
ประเทศที่ผลิต ●ญี่ปุ่น

Order Unit: 1 Pcs

Order Code	Item No.	Price (per pcs)	Withstanding Pressure (MPa)	Other Side Mounting Size
778-1245	ZEL-8S	14,996THB	5.3	R1
778-1237	ZEL-8P	4,716THB	5.3	R1

NITTO KOHKI Co.Ltd.

NITTO KOHKI



L-6PD-AL

"Lever Lock Cupla" (cap for plug)

ข้อมูลจำเพาะ ●ของไหลที่ใช้งาน: น้ำ, น้ำมันไฮดรอลิก, อากาศ, ผง
●แรงดันสูงสุดในการทำงาน: 1.8 MPa
วัสดุ ●ตัวเรือน: อลูมิเนียมอัลลอย
●ยางปิดผนึก: ยางไนไตรล์ (NBR)
ประเทศที่ผลิต ●ญี่ปุ่น

Order Unit: 1 Pcs

Order Code	Item No.	Price (per pcs)	Withstanding Pressure (MPa)	Other Side Mounting Size (inch)
120-7491	L-6PD-AL	913THB	2.7	3/4

NITTO KOHKI Co.Ltd.

NITTO KOHKI



L-6SD-AL

"Lever Lock Cupla" (cap for socket)

ข้อมูลจำเพาะ ●ของไหลที่ใช้งาน: น้ำ, น้ำมันไฮดรอลิก, อากาศ, ผง
●แรงดันสูงสุดในการทำงาน: 1.8 MPa
วัสดุ ●ตัวเรือน: อลูมิเนียมอัลลอย
ประเทศที่ผลิต ●ญี่ปุ่น

Order Unit: 1 Pcs

Order Code	Item No.	Price (per pcs)	Withstanding Pressure (MPa)	Other Side Mounting Size (inch)
120-7750	L-6SD-AL	476THB	2.7	3/4

NITTO KOHKI Co.Ltd.

NITTO KOHKI



L-10PD-SUS

"Lever Lock Cupla" (cap for plug)

ข้อมูลจำเพาะ ●ของไหลที่ใช้งาน: น้ำ, น้ำมันไฮดรอลิก, อากาศ, ผง
●แรงดันสูงสุดในการทำงาน: 1.8 MPa
วัสดุ ●ตัวเรือน: เหล็กกล้าไร้สนิม
●ยางปิดผนึก: ยางไนไตรล์ (NBR) ประเทศที่ผลิต ●ญี่ปุ่น

Order Unit: 1 Pcs

Order Code	Item No.	Price (per pcs)	Withstanding Pressure (MPa)	Other Side Mounting Size (inch)
120-7512	L-6PD-SUS	4,310THB	2.7	3/4
120-7547	L-8PD-SUS	4,880THB	2.7	1
120-7571	L-10PD-SUS	5,599THB	2.7	1 1/4
120-7601	L-12PD-SUS	6,459THB	2.7	1 1/2
120-7636	L-16PD-SUS	8,037THB	2.7	2

NITTO KOHKI Co.Ltd.

NITTO KOHKI



L-10SD-SUS

"Lever Lock Cupla" (cap for socket)

ข้อมูลจำเพาะ ●ของไหลที่ใช้งาน: น้ำ, น้ำมันไฮดรอลิก, อากาศ, ผง
●แรงดันสูงสุดในการทำงาน: 1.8 MPa
วัสดุ ●ตัวเรือน: เหล็กกล้าไร้สนิม
ประเทศที่ผลิต ●ญี่ปุ่น

Order Unit: 1 Pcs

Order Code	Item No.	Price (per pcs)	Withstanding Pressure (MPa)	Other Side Mounting Size (inch)
120-7776	L-6SD-SUS	2,581THB	2.7	3/4
120-7831	L-8SD-SUS	3,024THB	2.7	1
120-7865	L-10SD-SUS	3,447THB	2.7	1 1/4
120-7890	L-12SD-SUS	3,959THB	2.7	1 1/2
120-7920	L-16SD-SUS	4,729THB	2.7	2

NITTO KOHKI Co.Ltd.

NITTO KOHKI



LC-6TSH-SUS

"Lever Lock Cupla"

ข้อมูลจำเพาะ ●ของไหลที่ใช้งาน: น้ำ, น้ำมันไฮดรอลิก, อากาศ, ผง
●แรงดันสูงสุดในการทำงาน: 1.8 MPa
วัสดุ ●ตัวเรือน: เหล็กกล้าไร้สนิม
●ยางปิดผนึก: ยางไนไตรล์ (NBR) ประเทศที่ผลิต ●ญี่ปุ่น

Order Unit: 1 Pcs

Order Code	Item No.	Price (per pcs)	Withstanding Pressure (MPa)	Compatible Hose Size (inch)
120-7211	LC-6TSH-SUS	4,880THB	2.7	3/4
120-7245	LC-8TSH-SUS	5,310THB	2.7	1
120-7270	LC-10TSH-SUS	6,730THB	2.7	1 1/4
120-7300	LC-12TSH-SUS	7,033THB	2.7	1 1/2
120-7334	LC-16TSH-SUS	8,459THB	2.7	2

NITTO KOHKI Co.Ltd.

NITTO KOHKI



LE-6TPH-SUS

"Lever Lock Cupla"

ข้อมูลจำเพาะ ●ของไหลที่ใช้งาน: น้ำ, น้ำมันไฮดรอลิก, อากาศ, ผง
●แรงดันสูงสุดในการทำงาน: 1.8 MPa
วัสดุ ●ตัวเรือน: เหล็กกล้าไร้สนิม
ประเทศที่ผลิต ●ญี่ปุ่น

Order Unit: 1 Pcs

Order Code	Item No.	Price (per pcs)	Withstanding Pressure (MPa)	Compatible Hose Size (inch)
120-5528	LE-6TPH-SUS	3,161THB	2.7	3/4
120-5552	LE-8TPH-SUS	3,736THB	2.7	1
120-5587	LE-10TPH-SUS	4,310THB	2.7	1 1/4
120-5617	LE-12TPH-SUS	4,867THB	2.7	1 1/2
120-5641	LE-16TPH-SUS	5,133THB	2.7	2

NITTO KOHKI Co.Ltd.

NITTO KOHKI



LA-12TPF-BR

"Lever Lock Cupla"

ข้อมูลจำเพาะ ●ของไหลที่ใช้งาน: น้ำ, น้ำมันไฮดรอลิก, อากาศ, ผง
●แรงดันสูงสุดในการทำงาน: 1.8 MPa
วัสดุ ●ตัวเรือน: โลหะผสมทองแดง
ประเทศที่ผลิต ●ญี่ปุ่น

Order Unit: 1 Pcs

Order Code	Item No.	Price (per pcs)	Withstanding Pressure (MPa)	Other Side Mounting Size (inch)
120-9931	LA-12TPF-BR	1,117THB	2.7	R1 1/2

NITTO KOHKI Co.Ltd.

NITTO KOHKI



LD-6TSF-SUS

"Lever Lock Cupla"

ข้อมูลจำเพาะ ●ของไหลที่ใช้งาน: น้ำ, น้ำมันไฮดรอลิก, อากาศ, ผง
●แรงดันสูงสุดในการทำงาน: 1.8 MPa
วัสดุ ●ตัวเรือน: เหล็กกล้าไร้สนิม
●ยางปิดผนึก: ยางไนไตรล์ (NBR) ประเทศที่ผลิต ●ญี่ปุ่น

Order Unit: 1 Pcs

Order Code	Item No.	Price (per pcs)	Withstanding Pressure (MPa)	Other Side Mounting Size (inch)
120-7369	LD-6TSF-SUS	4,740THB	2.7	R3/4
120-7393	LD-8TSF-SUS	5,310THB	2.7	R1
120-7423	LD-10TSF-SUS	6,021THB	2.7	R1 1/4
120-7458	LD-12TSF-SUS	6,887THB	2.7	R1 1/2
120-7482	LD-16TSF-SUS	9,173THB	2.7	R2

NITTO KOHKI Co.Ltd.

รหัสสั่งซื้อ **สีน้ำเงิน** ... มีสินค้าสต็อกที่ประเทศอินโดนีเซียและประเทศไทย **สีแดง** ... มีสินค้าสต็อกที่ประเทศอินโดนีเซีย **สีเขียว** ... มีสินค้าสต็อกที่ประเทศไทย

⚠ Artificial shock, bending, tension may cause damage.

617 Fluid Couplings•Tubes

- Tube Fittings
- Couplings
- Pipe Joints
- Ball Valves
- Needle Valves
- Air Tubes, Hoses
- Tools for Tube
- Tube Cutters
- Air Reels

NITTO KOHKI



"Lever Lock Cupla"

ข้อมูลจำเพาะ ●ของไหลที่ใช้: น้ำ, น้ำมันไฮดรอลิก, อากาศ, ผง
●แรงดันสูงสุดในการทำงาน: 1.8 MPa

วัสดุ ●ตัวเรือน: เหล็กกล้าไร้สนิม

ประเทศที่ผลิต ●ญี่ปุ่น

Order Unit: 1 Pcs NITTO KOHKI Co.Ltd.

Order Code	Item No.	Price (per pcs)	Withstanding Pressure (MPa)	Other Side Mounting Size (inch)
120-7105	LA-6TPF-SUS	2,873THB	2.7	R3/4
120-7113	LA-8TPF-SUS	3,447THB	2.7	R1
120-7121	LA-10TPF-SUS	3,959THB	2.7	R1 1/4
120-7130	LA-12TPF-SUS	4,420THB	2.7	R1 1/2
120-7148	LA-16TPF-SUS	5,164THB	2.7	R2

CHIYODA



"CHS Nipple"

C4P-02M



ข้อมูลจำเพาะ ●ของไหลที่ใช้: อากาศ
วัสดุ ●ตัวเรือน: เหล็กกล้าชุบผิว ●ยางปิดผนึก: ยางไนไตรล์ (NBR)

ประเทศที่ผลิต ●ญี่ปุ่น

Order Unit: 1 Pcs CHIYODA TSUSHO Co.Ltd

Order Code	Item No.	Price (per pcs)	Maximum Working Pressure (MPa)	Other Side Mounting Size
158-4065	C4P-02M	95THB	1.5	Rc1/4
158-4073	C4P-03M	95THB	1.5	Rc3/8
158-4081	C4P-04M	160THB	1.5	Rc1/2

NITTO KOHKI

"Lever Lock Cupla"

ข้อมูลจำเพาะ ●ของไหลที่ใช้: น้ำ, น้ำมันไฮดรอลิก, อากาศ, ผง
●แรงดันสูงสุดในการทำงาน: 1.8 MPa

ประเทศที่ผลิต ●ญี่ปุ่น

Order Unit: 1 Pcs NITTO KOHKI Co.Ltd.

Order Code	Item No.	Price (per pcs)	Withstanding Pressure (MPa)	Other Side Mounting Size (inch)
120-9973	LF-6TPM-BR	1,100THB	2.7	Rc3/4
120-9990	LF-8TPM-BR	1,294THB	2.7	Rc1
121-0017	LF-10TPM-BR	1,797THB	2.7	Rc1 1/4
121-0033	LF-12TPM-BR	2,033THB	2.7	Rc1 1/2
121-0050	LF-16TPM-BR	2,334THB	2.7	Rc2

CHIYODA



"Lever Lock Cupla"

ข้อมูลจำเพาะ ●ของไหลที่ใช้: น้ำ, น้ำมันไฮดรอลิก, อากาศ, ผง
●แรงดันสูงสุดในการทำงาน: 1.8 MPa

ประเทศที่ผลิต ●ญี่ปุ่น

Order Unit: 1 Pcs CHIYODA TSUSHO Co.Ltd

Order Code	Item No.	Price (per pcs)	Withstanding Pressure (MPa)	Other Side Mounting Size (inch)
120-6966	LF-6TPM-SUS	3,736THB	2.7	Rc3/4
120-6991	LF-8TPM-SUS	4,459THB	2.7	Rc1
120-7024	LF-10TPM-SUS	5,454THB	2.7	Rc1 1/4
120-7059	LF-12TPM-SUS	6,011THB	2.7	Rc1 1/2
120-7083	LF-16TPM-SUS	6,633THB	2.7	Rc2

CHIYODA



"CHS Socket"

ข้อมูลจำเพาะ ●ของไหลที่ใช้: อากาศ
●แรงดันในการทำงาน: 1.5 MPa



วัสดุ ●ตัวเรือน: เหล็กกล้า, ทองเหลือง
●ยางปิดผนึก: ยางไนไตรล์ (NBR)

ประเทศที่ผลิต ●ญี่ปุ่น

Order Unit: 1 Pcs CHIYODA TSUSHO Co.Ltd

Order Code	Item No.	Price (per pcs)	Maximum Working Pressure (MPa)	Other Side Mounting Size
376-1495	CHS-02F	406THB	1.5	R1/4
376-1509	CHS-03F	406THB	1.5	R3/8
376-1517	CHS-04F	527THB	1.5	R1/2

CHIYODA

"CHS Nipple"

C4P-02F

ข้อมูลจำเพาะ ●ของไหลที่ใช้: อากาศ
●แรงดันในการทำงาน: 1.5 MPa

วัสดุ ●ตัวเรือน: เหล็กกล้าชุบผิว

ประเทศที่ผลิต ●ญี่ปุ่น

Order Unit: 1 Pcs CHIYODA TSUSHO Co.Ltd

Order Code	Item No.	Price (per pcs)	Maximum Working Pressure (MPa)	Other Side Mounting Size
376-1461	C4P-02F	95THB	1.5	R1/4
376-1479	C4P-03F	95THB	1.5	R3/8
376-1487	C4P-04F	182THB	1.5	R1/2

CHIYODA



"CHS Hose Socket"

ข้อมูลจำเพาะ ●ของไหลที่ใช้: อากาศ
วัสดุ ●ตัวเรือน: เหล็กกล้า, ซูปทองเหลือง
●ยางปิดผนึก: ยางไนไตรล์ (NBR)

ประเทศที่ผลิต ●ญี่ปุ่น

Order Unit: 1 Pcs CHIYODA TSUSHO Co.Ltd

Order Code	Item No.	Price (per pcs)	Maximum Working Pressure (MPa)	Other Side Hose Size Inner Diameter x Outer Diameter (mm)
292-5753	CHS-5H	486THB	1.5	5.0 x 8
158-3956	CHS-6.5H	486THB	1.5	6.5 x 10
158-3964	CHS-8H	486THB	1.5	8.0 x 12
158-3972	CHS-11H	643THB	1.5	11.0 x 16

CHIYODA



"CHS Hose Nipple"

C4P-8H

ข้อมูลจำเพาะ ●ของไหลที่ใช้: อากาศ
วัสดุ ●ตัวเรือน: เหล็กกล้า, ซูปทองเหลือง
●ยางปิดผนึก: ยางไนไตรล์ (NBR)

ประเทศที่ผลิต ●ญี่ปุ่น

Order Unit: 1 Pcs CHIYODA TSUSHO Co.Ltd

Order Code	Item No.	Price (per pcs)	Maximum Working Pressure (MPa)	Other Side Hose Size Inner Diameter x Outer Diameter (mm)
292-5761	C4P-5H	172THB	1.5	5.0 x 8
161-4614	C4P-6.5H	192THB	1.5	6.5 x 10
161-4622	C4P-8H	192THB	1.5	8.0 x 12
161-4631	C4P-11H	383THB	1.5	11.0 x 16

Description of the coupling in the pressurized state leads to serious accident.

CHIYODA



"Absole" (coupling protective cover)



วัสดุ ●PVC, ยาง

ประเทศที่ผลิต ●ญี่ปุ่น

Order Unit: 1 Pcs CHIYODA TSUSHO Co.Ltd

Order Code	Item No.	Price (per pcs)	Compatible Coupling
276-7279	APC-12	102THB	CHS Type Made by CHIYODA, Hi-Cupla Made by Nitto Kohki
292-5788	APC-12C	102THB	CHS Type Made by CHIYODA, Hi-Cupla Made by Nitto Kohki

CHIYODA

"Coupling Plug" (with flow adjustment valve)

FRP-02

ข้อมูลจำเพาะ ●ของไหลที่ใช้: อากาศ
วัสดุ ●ตัวเรือน: เหล็กกล้า (ซูปแข็ง) + ซูปนิกเกิล
●ยางปิดผนึก: ยางไนไตรล์ (NBR) ประเทศที่ผลิต ●ญี่ปุ่น

Order Unit: 1 Pcs CHIYODA TSUSHO Co.Ltd

Order Code	Item No.	Price (per pcs)	Maximum Working Pressure (MPa)	Other Side Mounting Size
292-5770	FRP-02	514THB	1.0	Rc1/4

CHIYODA



MFXP-02M

"Megaflow X"

ข้อมูลจำเพาะ ●ของไหลที่ใช้: อากาศ
วัสดุ ●ตัวเรือน: อลูมิเนียมอัลลอย, เหล็กกล้าชุบผิว
●ยางปิดผนึก: ยางไนไตรล์ (NBR)
ประเทศที่ผลิต ●ญี่ปุ่น

Order Unit: 1 Pcs

Order Code	Item No.	Price (per pcs)	Maximum Working Pressure (MPa)	Connection Port Diameter
360-3571	MFXP-02M	953THB	1.5	R1/4

CHIYODA TSUSHO Co.Ltd

CHIYODA



MPS-3M-A

Non-Pressure One-touch Coupling "Megaflow"

ข้อมูลจำเพาะ ●ของไหลที่ใช้: อากาศ
วัสดุ ●เหล็กกล้า: ทองเหลือง + เหล็กกล้า + ชุบนิกเกิล
●ยางปิดผนึก: ยางไนไตรล์ (NBR) ประเทศที่ผลิต ●ญี่ปุ่น

Order Unit: 1 Pcs

Order Code	Item No.	Price (per pcs)	Maximum Working Pressure (MPa)	Connection Port Diameter
158-3531	MPS-2M-A	1,487THB	2	Rc1/4
158-3549	MPS-3M-A	1,487THB	2	Rc3/8
158-3557	MPS-4M-A	1,487THB	2	Rc1/2

CHIYODA TSUSHO Co.Ltd

CHIYODA



MFXP-03F-B

"Megaflow X"

ข้อมูลจำเพาะ ●ของไหลที่ใช้: อากาศ
วัสดุ ●เหล็กกล้า: ทองเหลือง + เหล็กกล้า + เหล็กกล้าไร้สนิม
●ยางปิดผนึก: ยางไนไตรล์ (NBR) ประเทศที่ผลิต ●ญี่ปุ่น

Order Unit: 1 Pcs

Order Code	Item No.	Price (per pcs)	Maximum Working Pressure (MPa)	Connection Port Diameter
382-4403	MFXP-02F-B	1,130THB	1.5	Rc1/4
382-4411	MFXP-03F-B	1,130THB	1.5	Rc3/8
382-4420	MFXP-04F-B	1,166THB	1.5	Rc1/2

CHIYODA TSUSHO Co.Ltd

CHIYODA



FA2L-2M-PU

"Free Angle 2" (rotary plug)

ข้อมูลจำเพาะ ●ของไหลที่ใช้: อากาศ
วัสดุ ●ตัวเรือน: เหล็กกล้าชุบนิกเกิล + ทองเหลืองชุบนิกเกิล + เรซินโพลียูรีเทน
●ยางปิดผนึก: ยางไนไตรล์ (NBR) ประเทศที่ผลิต ●ญี่ปุ่น

Order Unit: 1 Pcs

Order Code	Item No.	Price (per pcs)	Maximum Working Pressure (MPa)	Other Side Mounting Size
276-7252	FA2L-2M-PU	630THB	0.8	Rc1/4
276-7261	FA2L-3M-PU	630THB	0.8	Rc3/8
292-5800	FA2S-2M-PU	630THB	0.8	Rc1/4

CHIYODA TSUSHO Co.Ltd

TRUSCO



TL200-65SN

Coupling for Lock Type Tube

ข้อมูลจำเพาะ ●ของไหลที่ใช้: อากาศ
●แรงดันในการทำงาน: 1.5 MPa
วัสดุ ●เหล็กกล้า ประเทศที่ผลิต ●ญี่ปุ่น

Order Unit: 1 Pcs

Order Code	Item No.	Price (per pcs)	Other Side Hose Size (mm)
284-1045	TL200-65SN	349THB	6.5 x 10.0
284-1053	TL200-85SN	379THB	8.5 x 12.5

TRUSCO NAKAYAMA CORPORATION

TRUSCO



TSC-22SM, TSC-23SM, TSC-23SF, TSC-23SH

"Swing Coupling" (auto lock type)

ข้อมูลจำเพาะ ●ของไหลที่ใช้: อากาศ
●แรงดันในการทำงาน: 1.5 MPa
วัสดุ ●อลูมิเนียม, ทองเหลือง ประเทศที่ผลิต ●ญี่ปุ่น

Order Unit: 1 Pcs

Order Code	Item No.	Price (per pcs)	Applicable
309-3964	TSC-22SM	1,136THB	External Thread R1/4
309-3972	TSC-23SM	1,136THB	External Thread R3/8
309-3981	TSC-22SF	1,136THB	Internal Thread Rc1/4
309-3999	TSC-23SF	1,136THB	Internal Thread Rc3/8
309-4006	TSC-22SH	1,136THB	Hose Nipple Outer Diameter 9mm
309-4014	TSC-23SH	1,136THB	Hose Nipple Outer Diameter 10.5mm

TRUSCO NAKAYAMA CORPORATION

NAC



CAL22SH

Quick Coupling AL Type

ข้อมูลจำเพาะ ●ของไหลที่ใช้: อากาศ, น้ำมัน และอื่นๆ
วัสดุ ●ตัวเรือน: เหล็กกล้า
●ยางปิดผนึก: ยางไนไตรล์ (NBR) ประเทศที่ผลิต ●ญี่ปุ่น

Order Unit: 1 Pcs

Order Code	Item No.	Price (per pcs)	Maximum Working Pressure (MPa)	Compatible Hose Size (inch)
364-2666	CAL22SH	325THB	1.5	1/4
364-2887	CAL23SH	325THB	1.5	3/8
364-3085	CAL24SH	447THB	1.5	1/2
364-3263	CAL44SH	854THB	1.5	1/2
364-3441	CAL46SH	991THB	1.5	3/4
364-3620	CAL48SH	1,166THB	1.5	1

NAGAHORI INDUSTRY Co.Ltd.

NAC



CAL22PH

Quick Coupling AL Type

ข้อมูลจำเพาะ ●ของไหลที่ใช้: อากาศ, น้ำมัน และอื่นๆ
วัสดุ ●ตัวเรือน: เหล็กกล้า
ประเทศที่ผลิต ●ญี่ปุ่น

Order Unit: 1 Pcs

Order Code	Item No.	Price (per pcs)	Maximum Working Pressure (MPa)	Compatible Hose Size (inch)
364-2551	CAL22PH	109THB	1.5	1/4
364-2771	CAL23PH	109THB	1.5	3/8
364-2984	CAL24PH	175THB	1.5	1/2
364-3174	CAL44PH	260THB	1.5	1/2
364-3352	CAL46PH	300THB	1.5	3/4
364-3531	CAL48PH	373THB	1.5	1

NAGAHORI INDUSTRY Co.Ltd.

NAC



CAL22SH2

Quick Coupling AL Type

ข้อมูลจำเพาะ ●ของไหลที่ใช้: อากาศ, น้ำ และอื่นๆ
วัสดุ ●ตัวเรือน: ทองเหลือง
●ยางปิดผนึก: ยางไนไตรล์ (NBR) ประเทศที่ผลิต ●ญี่ปุ่น

Order Unit: 1 Pcs

Order Code	Item No.	Price (per pcs)	Maximum Working Pressure (MPa)	Compatible Hose Size (inch)
364-2674	CAL22SH2	759THB	1.0	1/4
364-2895	CAL23SH2	759THB	1.0	3/8
364-3093	CAL24SH2	913THB	1.0	1/2
364-3271	CAL44SH2	1,360THB	1.0	1/2
364-3450	CAL46SH2	1,527THB	1.0	3/4
364-3638	CAL48SH2	2,070THB	1.0	1

NAGAHORI INDUSTRY Co.Ltd.

NAC



CAL22PH2

Quick Coupling AL Type

ข้อมูลจำเพาะ ●ของไหลที่ใช้: อากาศ, น้ำ และอื่นๆ
วัสดุ ●ตัวเรือน: ทองเหลือง
ประเทศที่ผลิต ●ญี่ปุ่น

Order Unit: 1 Pcs

Order Code	Item No.	Price (per pcs)	Maximum Working Pressure (MPa)	Compatible Hose Size (inch)
364-2569	CAL22PH2	206THB	1.0	1/4
364-2780	CAL23PH2	206THB	1.0	3/8
364-2992	CAL24PH2	332THB	1.0	1/2
364-3182	CAL44PH2	540THB	1.0	1/2
364-3361	CAL46PH2	660THB	1.0	3/4
364-3549	CAL48PH2	1,050THB	1.0	1

NAGAHORI INDUSTRY Co.Ltd.

รหัสสั่งซื้อ **สีน้ำเงิน** ... มีสินค้าสต็อกที่ประเทศอินโดนีเซียและประเทศไทย **สีแดง** ... มีสินค้าสต็อกที่ประเทศอินโดนีเซีย **สีเขียว** ... มีสินค้าสต็อกที่ประเทศไทย

Artificial shock, bending, tension may cause damage.

619 Fluid Couplings•Tubes

- Tube Fittings
- Couplings
- Pipe Joints
- Ball Valves
- Needle Valves
- Air Tubes, Hoses
- Tools for Tube
- Tube Cutters
- Air Reels

NAC

Quick Coupling AL Type

ข้อมูลจำเพาะ ●ของไหลที่ใช้งาน: อากาศ, น้ำมัน และอื่น ๆ
วัสดุ ●ตัวเรือน: เหล็กกล้า ●ยางปิดผนึก: ยางไนไตรล์ (NBR)
ประเทศที่ผลิต ●ญี่ปุ่น

Order Unit: 1 Pcs NAGAHO RI INDUSTRY Co.Ltd.

Order Code	Item No.	Price (per pcs)	Maximum Working Pressure (MPa)	Applicable Connection Size (inches)
364-2691	CAL225M	325THB	1.5	Rc1/4
364-2917	CAL235M	325THB	1.5	Rc3/8
364-3115	CAL245M	447THB	1.5	Rc1/2
364-2585	CAL22PM	109THB	1.5	Rc1/4
364-2801	CAL23PM	109THB	1.5	Rc3/8
364-3018	CAL24PM	175THB	1.5	Rc1/2

NAC

Quick Coupling AL Type

ข้อมูลจำเพาะ ●ของไหลที่ใช้งาน: อากาศ, น้ำ และอื่น ๆ
วัสดุ ●ตัวเรือน: ทองเหลือง ●ยางปิดผนึก: ยางไนไตรล์ (NBR)
ประเทศที่ผลิต ●ญี่ปุ่น

Order Unit: 1 Pcs NAGAHO RI INDUSTRY Co.Ltd.

Order Code	Item No.	Price (per pcs)	Maximum Working Pressure (MPa)	Applicable Connection Size (inches)
364-2704	CAL225M2	759THB	1.0	Rc1/4
364-2925	CAL235M2	759THB	1.0	Rc3/8
364-3123	CAL245M2	913THB	1.0	Rc1/2
364-2593	CAL22PM2	206THB	1.0	Rc1/4
364-2810	CAL23PM2	206THB	1.0	Rc3/8
364-3026	CAL24PM2	332THB	1.0	Rc1/2

NAC

Quick Coupling AL Type

ข้อมูลจำเพาะ ●ของไหลที่ใช้งาน: อากาศ, น้ำมัน และอื่น ๆ
วัสดุ ●ตัวเรือน: เหล็กกล้า ●ยางปิดผนึก: ยางไนไตรล์ (NBR)
ประเทศที่ผลิต ●ญี่ปุ่น

Order Unit: 1 Pcs NAGAHO RI INDUSTRY Co.Ltd.

Order Code	Item No.	Price (per pcs)	Maximum Working Pressure (MPa)	Applicable Connection Size (inches)
364-2631	CAL225F	325THB	1.5	R1/4
364-2852	CAL235F	325THB	1.5	R3/8
364-3051	CAL245F	447THB	1.5	R1/2
364-2526	CAL22PF	109THB	1.5	R1/4
364-2747	CAL23PF	109THB	1.5	R3/8
364-2950	CAL24PF	175THB	1.5	R1/2

NAC

Quick Coupling AL Type

ข้อมูลจำเพาะ ●ของไหลที่ใช้งาน: อากาศ, น้ำ และอื่น ๆ
วัสดุ ●ตัวเรือน: ทองเหลือง ●ยางปิดผนึก: ยางไนไตรล์ (NBR)
ประเทศที่ผลิต ●ญี่ปุ่น

Order Unit: 1 Pcs NAGAHO RI INDUSTRY Co.Ltd.

Order Code	Item No.	Price (per pcs)	Maximum Working Pressure (MPa)	Applicable Connection Size (inches)
364-2640	CAL225F2	759THB	1.0	R1/4
364-2861	CAL235F2	759THB	1.0	R3/8
364-3069	CAL245F2	913THB	1.0	R1/2
364-2534	CAL22PF2	206THB	1.0	R1/4
364-2755	CAL23PF2	206THB	1.0	R3/8
364-2968	CAL24PF2	332THB	1.0	R1/2

NAC

Quick Coupling AL Type

ข้อมูลจำเพาะ ●ของไหลที่ใช้งาน: อากาศและอื่น ๆ
วัสดุ ●ตัวเรือน: เหล็กกล้า ●ยางปิดผนึก: ยางไนไตรล์ (NBR)
ประเทศที่ผลิต ●ญี่ปุ่น

Order Unit: 1 Pcs NAGAHO RI INDUSTRY Co.Ltd.

Order Code	Item No.	Price (per pcs)	Maximum Working Pressure (MPa)	Applicable Hose Size Inner Diameter x Outer Diameter (mm)
364-2623	CAL225B	400THB	1.5	6.5 x 10.0
364-2844	CAL235B	400THB	1.5	8.5 x 12.5
364-2518	CAL22PB	178THB	1.5	6.5 x 10.0
364-2739	CAL23PB	178THB	1.5	8.5 x 12.5

CEJN

"Series 315 eSafe"

ข้อมูลจำเพาะ ●ของไหลที่ใช้: อากาศ
วัสดุ ●ตัวเรือน: เหล็กกล้า ●ยางปิดผนึก: ยางไนไตรล์ (NBR)
ประเทศที่ผลิต ●สวีเดน

Order Unit: 1 Pcs CEJN JAPAN CORPORATION

Order Code	Item No.	Price (per pcs)	Maximum Working Pressure (MPa)	Other Side Mounting Size
818-8994	10-315-2152	1,681THB	1.6	Rc1/4
818-8995	10-315-2154	1,681THB	1.6	Rc3/8
818-8996	10-315-2155	1,681THB	1.6	Rc1/2

CEJN

"Series 315 eSafe"

ข้อมูลจำเพาะ ●ของไหลที่ใช้: อากาศ
วัสดุ ●ตัวเรือน: เหล็กกล้า ●ยางปิดผนึก: ยางไนไตรล์ (NBR)
ประเทศที่ผลิต ●สวีเดน

Order Unit: 1 Pcs CEJN JAPAN CORPORATION

Order Code	Item No.	Price (per pcs)	Maximum Working Pressure (MPa)	Other Side Mounting Size
818-8997	10-315-2102	1,681THB	1.6	R1/4
818-8998	10-315-2104	1,681THB	1.6	R3/8
818-8999	10-315-2105	1,681THB	1.6	R1/2
818-9000	10-315-2202	1,681THB	1.6	G1/4 External Thread
818-9001	10-315-2204	1,681THB	1.6	G3/8 External Thread

CEJN

"Series 315 eSafe"

ข้อมูลจำเพาะ ●ของไหลที่ใช้: อากาศ
วัสดุ ●ตัวเรือน: เหล็กกล้า ●ยางปิดผนึก: ยางไนไตรล์ (NBR)
ประเทศที่ผลิต ●สวีเดน

Order Unit: 1 Pcs CEJN JAPAN CORPORATION

Order Code	Item No.	Price (per pcs)	Maximum Working Pressure (MPa)	Other Side Mounting Size (inch)
818-8990	10-315-2002	1,681THB	1.6	1/4
818-8991	10-315-2043	1,681THB	1.6	9/32
818-8992	10-315-2004	1,681THB	1.6	3/8
818-8993	10-315-2005	1,681THB	1.6	1/2

CEJN

"Series 315 eSafe"

ข้อมูลจำเพาะ ●ของไหลที่ใช้: อากาศ
วัสดุ ●ตัวเรือน: เหล็กกล้า ●ยางปิดผนึก: ยางไนไตรล์ (NBR)
ประเทศที่ผลิต ●สวีเดน

Order Unit: 1 Pcs CEJN JAPAN CORPORATION

Order Code	Item No.	Price (per pcs)	Maximum Working Pressure (MPa)	Other Side Hose Size (mm)
818-9002	10-315-2058	1,921THB	1.6	5.0 x 8.0
818-9003	10-315-2060	1,921THB	1.6	6.5 x 10.0
818-9004	10-315-2062	1,921THB	1.6	8.0 x 12.0
818-9005	10-315-2063	1,954THB	1.6	9.5 x 13.5
818-9006	10-315-2066	2,077THB	1.6	11.0 x 16.0

TRUSCO

Resin Socket (for hose mounting)

ข้อมูลจำเพาะ ●ของไหลที่ใช้: อากาศ ●แรงดันสูงสุดในการทำงาน: 1.0 MPa
วัสดุ ●ตัวเรือน: Polyphenylene ether (PPE) + โพลีน (PA) ●ยางปิดผนึก: ยางไนไตรล์ (NBR)
ประเทศที่ผลิต ●ญี่ปุ่น

Order Unit: 1 Pcs TRUSCO NAKAYAMA CORPORATION

Order Code	Item No.	Price (per pcs)	Other Side Hose Size (mm)
819-5072	TRS-N5NR	239THB	5.0 x 8.0
819-5073	TRS-N6.5NR	239THB	6.5 x 10.0
819-5074	TRS-N8NR	250THB	8.0 x 12.0
819-5075	TRS-N8.5NR	250THB	8.5 x 12.5
819-5076	TRS-N9NR	270THB	9.0 x 15.0

Description of the coupling in the pressurized state leads to serious accident.

TRUSCO 

Resin Plug (for hose mounting)

ข้อมูลจำเพาะ ●ของไหลที่ใช้: อากาศ
●แรงดันสูงสุดในการทำงาน: 1.0 MPa
วัสดุ ●ตัวเรือน: Polyacetal (POM)
ประเทศที่ผลิต ●ญี่ปุ่น



TRP-N5N

TRUSCO NAKAYAMA CORPORATION			
Order Code	Item No.	Price (per pcs)	Other Side Hose Size (mm)
819-5054	TRP-N5N	73THB	5.0 x 8.0
819-5055	TRP-N6.5N	73THB	6.5 x 10.0
819-5057	TRP-N8N	79THB	8.0 x 12.0
819-5056	TRP-N8.5N	79THB	8.5 x 12.5
819-5058	TRP-N9N	89THB	9.0 x 15.0

TRUSCO 

Resin Socket (for hose mounting)

ข้อมูลจำเพาะ ●ของไหลที่ใช้: อากาศ
●แรงดันสูงสุดในการทำงาน: 1.0 MPa
วัสดุ ●ตัวเรือน: Polyphenylene ether (PPE) + ไนลอน (PA)
●ยางปิดผนึก: ยางไนไตรล์ (NBR)
ประเทศที่ผลิต ●ญี่ปุ่น



TRS-T2NR

TRUSCO NAKAYAMA CORPORATION			
Order Code	Item No.	Price (per pcs)	Other Side Hose Size Inner Diameter (mm)
819-5065	TRS-T2NR	215THB	7
819-5066	TRS-T3NR	215THB	10
819-5067	TRS-T4NR	215THB	13

TRUSCO 

Resin Plug (for hose mounting)

ข้อมูลจำเพาะ ●ของไหลที่ใช้: อากาศ
●แรงดันสูงสุดในการทำงาน: 1.0 MPa
วัสดุ ●ตัวเรือนตัวเรือน: ไนลอน (PA)
ประเทศที่ผลิต ●ญี่ปุ่น



TRP-T02

TRUSCO NAKAYAMA CORPORATION			
Order Code	Item No.	Price (per pcs)	Other Side Hose Size Inner Diameter (mm)
819-5050	TRP-T02	38THB	7
819-5051	TRP-T03	38THB	10
819-5052	TRP-T04	38THB	13

TRUSCO 

Resin Socket

ข้อมูลจำเพาะ ●ของไหลที่ใช้: อากาศ
●แรงดันสูงสุดในการทำงาน: 1.0 MPa
วัสดุ ●ตัวเรือน: Polyphenylene ether (PPE) + ไนลอน (PA)
●ยางปิดผนึก: ยางไนไตรล์ (NBR)
ประเทศที่ผลิต ●ญี่ปุ่น



TRS-S2NR

TRUSCO NAKAYAMA CORPORATION			
Order Code	Item No.	Price (per pcs)	Other Side Mounting Size
819-5068	TRS-S2NR	215THB	Rc1/4
819-5069	TRS-S3NR	215THB	Rc3/8
819-5070	TRS-S4NR	215THB	Rc1/2

TRUSCO 

Resin Plug

ข้อมูลจำเพาะ ●ของไหลที่ใช้: อากาศ
●แรงดันสูงสุดในการทำงาน: 1.0 MPa
ประเทศที่ผลิต ●ญี่ปุ่น

Nylon



TRP-S02

TRUSCO NAKAYAMA CORPORATION			
Order Code	Item No.	Price (per pcs)	Other Side Mounting Size
819-5059	TRP-S02	38THB	Rc1/4
819-5060	TRP-S03	38THB	Rc3/8

TRUSCO 

Resin Socket (for 2 branch piping)

ข้อมูลจำเพาะ ●ของไหลที่ใช้: อากาศ, น้ำ
●แรงดันสูงสุดในการทำงาน: 1.0 MPa
วัสดุ ●ตัวเรือน: Polyacetal (POM)
●ยางปิดผนึก: ยางไนไตรล์ (NBR)
ประเทศที่ผลิต ●ญี่ปุ่น



TRS-L1NR

TRUSCO NAKAYAMA CORPORATION			
Order Code	Item No.	Price (per pcs)	Number of Divisions
819-5077	TRS-L1NR	943THB	2

TRUSCO 

Resin Elbow Plug

ข้อมูลจำเพาะ ●ของไหลที่ใช้: อากาศ, น้ำ
●แรงดันสูงสุดในการทำงาน: 1.0 MPa
วัสดุ ●ตัวเรือน: Polyacetal (POM)
ประเทศที่ผลิต ●ญี่ปุ่น



TRP-SL02

TRUSCO NAKAYAMA CORPORATION			
Order Code	Item No.	Price (per pcs)	Other Side Mounting Size
819-5062	TRP-SL02	79THB	Rc1/4
819-5063	TRP-SL03	79THB	Rc3/8
819-5064	TRP-SL04	79THB	Rc1/2

TRUSCO 

Resin Socket

ข้อมูลจำเพาะ ●ของไหลที่ใช้: อากาศ
●แรงดันสูงสุดในการทำงาน: 1.0 MPa
วัสดุ ●ตัวเรือน: Polyphenylene ether (PPE) + ไนลอน (PA)
●ยางปิดผนึก: ยางไนไตรล์ (NBR)
ประเทศที่ผลิต ●ญี่ปุ่น



TRS-SF2NR

TRUSCO NAKAYAMA CORPORATION			
Order Code	Item No.	Price (per pcs)	Other Side Mounting Size
819-5071	TRS-SF2NR	215THB	R1/4

TRUSCO 

Resin Plug

ข้อมูลจำเพาะ ●ของไหลที่ใช้: อากาศ
●แรงดันสูงสุดในการทำงาน: 1.0 MPa
วัสดุ ●ตัวเรือน: Polyacetal (POM)
●ยางปิดผนึก: ยางไนไตรล์ (NBR)
ประเทศที่ผลิต ●ญี่ปุ่น



TRP-F02

TRUSCO NAKAYAMA CORPORATION			
Order Code	Item No.	Price (per pcs)	Other Side Mounting Size
819-5053	TRP-F02	38THB	R1/4

NITTO KOHKI 

"Hi-Cupla Ace"

ข้อมูลจำเพาะ ●ของไหลที่ใช้: อากาศ, น้ำ
●แรงดันสูงสุดในการทำงาน: 1.5 MPa
วัสดุ ●ตัวเรือน: พลาสติกทางวิศวกรรม (PBT, POM)
●ยางปิดผนึก: ยางไนไตรล์ (NBR)
ประเทศที่ผลิต ●ญี่ปุ่น



HA-SH Type

NITTO KOHKI Co.Ltd.				
Order Code	Item No.	Price (per pcs)	Withstanding Pressure (MPa)	Other Side Hose Size (inch)
169-8974	HA-20SH	343THB	2.0	1/4
169-8991	HA-30SH	343THB	2.0	3/8

รหัสสั่งซื้อ **สีน้ำเงิน** ... มีสินค้าสต็อกที่ประเทศอินโดนีเซียและประเทศไทย **สีแดง** ... มีสินค้าสต็อกที่ประเทศอินโดนีเซีย **สีเขียว** ... มีสินค้าสต็อกที่ประเทศไทย

- Tube Fittings
- Couplings
- Pipe Joints
- Ball Valves
- Needle Valves
- Air Tubes, Hoses
- Tools for Tube
- Tube Cutters
- Air Reels

⚠ Artificial shock, bending, tension may cause damage.

621 Fluid Couplings•Tubes

Tube Fittings
Couplings
Pipe Joints
Ball Valves
Needle Valves
Air Tubes, Hoses
Tools for Tube
Tube Cutters
Air Reels

NITTO KOHKI



"Hi-Cupla Ace"
HA-SN type (socket)
PN-PLA type (plug)

ข้อมูลจำเพาะ ●ของไหลที่ใช้: อากาศ, น้ำ
●แรงดันสูงสุดในการทำงาน: 1.5 MPa
วัสดุ ●ตัวเรือน: พลาสติกทางวิศวกรรม (PBT, POM)
●ยางปิดผนึก: ยางไนไตรล์ (NBR)
ประเทศที่ผลิต ●ญี่ปุ่น

Order Unit: 1 Pcs NITTO KOHKI Co.Ltd.

Order Code	Item No.	Price (per pcs)	Withstanding Pressure (MPa)	Other Side Hose Size (mm)
113-0650	HA-85SN	390THB	2.0	8.5 x 12.5
113-0641	85PN-PLA	120THB	1.5	8.5 x 12.5

NITTO KOHKI



Intake | Output Port
20P-PLA | HA-65S x 2

"Hi-Cupla Ace"
HA-T

ข้อมูลจำเพาะ ●ของไหลที่ใช้: อากาศ, น้ำ
●แรงดันสูงสุดในการทำงาน: 1.0 MPa
วัสดุ ●ตัวเรือน: พลาสติกทางวิศวกรรม (PBT, POM) ●ยางปิดผนึก: ยางไนไตรล์ (NBR)
ประเทศที่ผลิต ●ญี่ปุ่น

Order Unit: 1 Pcs NITTO KOHKI Co.Ltd.

Order Code	Item No.	Price (per pcs)	Withstanding Pressure (MPa)
169-9067	HA-T	1,446THB	1.5

NITTO KOHKI



"Hi-Cupla Ace"
20PFF-PLA

ข้อมูลจำเพาะ ●ของไหลที่ใช้: อากาศ, น้ำ
●แรงดันสูงสุดในการทำงาน: 1.0 MPa
วัสดุ ●ตัวเรือน: พลาสติกทางวิศวกรรม (PBT, POM)
ประเทศที่ผลิต ●ญี่ปุ่น

Order Unit: 1 Pcs NITTO KOHKI Co.Ltd.

Order Code	Item No.	Price (per pcs)	Withstanding Pressure (MPa)	Other Side Mounting Size
113-0668	20PFF-PLA	90THB	1.5	G1/4

JOPLAX



Resin Socket (for hose mounting)
TT-2NR

ข้อมูลจำเพาะ ●ของไหลที่ใช้: อากาศ
●แรงดันสูงสุดในการทำงาน: 1.0 MPa
วัสดุ ●ตัวเรือน: Polyphenylene ether (PPE) + ไนลอน (PA)
●ยางปิดผนึก: ยางไนไตรล์ (NBR)
ประเทศที่ผลิต ●ญี่ปุ่น

Order Unit: 1 Pcs JOPLAX Co.Ltd.

Order Code	Item No.	Price (per pcs)	Other Side Hose Size Inner Diameter (mm)
332-3412	TT-2NR	290THB	7
332-3421	TT-3NR	290THB	10
332-3439	TT-4NR	290THB	13

JOPLAX



Resin Plug (for hose mounting)
JT-02

ข้อมูลจำเพาะ ●ของไหลที่ใช้: อากาศ
●แรงดันสูงสุดในการทำงาน: 1.0 MPa
วัสดุ ●ตัวเรือน: ไนลอน (PA)
ประเทศที่ผลิต ●ญี่ปุ่น

Order Unit: 1 Pcs JOPLAX Co.Ltd.

Order Code	Item No.	Price (per pcs)	Other Side Hose Size Inner Diameter (mm)
218-7418	JT-02	52THB	7
218-7426	JT-03	52THB	10
218-7434	JT-04	52THB	13

JOPLAX



Resin Socket
TSF-2NR

ข้อมูลจำเพาะ ●ของไหลที่ใช้: อากาศ
●แรงดันสูงสุดในการทำงาน: 1.0 MPa
วัสดุ ●ตัวเรือน: Polyphenylene ether (PPE) + ไนลอน (PA)
●ยางปิดผนึก: ยางไนไตรล์ (NBR)
ประเทศที่ผลิต ●ญี่ปุ่น

Order Unit: 1 Pcs JOPLAX Co.Ltd.

Order Code	Item No.	Price (per pcs)	Other Side Mounting Size
332-3404	TSF-2NR	290THB	R1/4

JOPLAX



Resin Plug
JF-02

ข้อมูลจำเพาะ ●ของไหลที่ใช้: อากาศ
●แรงดันสูงสุดในการทำงาน: 1.0 MPa
วัสดุ ●ตัวเรือน: Polyacetal (POM)
●ยางปิดผนึก: ยางไนไตรล์ (NBR)
ประเทศที่ผลิต ●ญี่ปุ่น

Order Unit: 1 Pcs JOPLAX Co.Ltd.

Order Code	Item No.	Price (per pcs)	Other Side Mounting Size
218-7477	JF-02	52THB	R1/4

JOPLAX



Resin Socket (for hose mounting)
TN-5NR

ข้อมูลจำเพาะ ●ของไหลที่ใช้: อากาศ ●แรงดันสูงสุดในการทำงาน: 1.0 MPa
วัสดุ ●ตัวเรือน: Polyphenylene ether (PPE) + ไนลอน (PA)
●ยางปิดผนึก: ยางไนไตรล์ (NBR)
ประเทศที่ผลิต ●ญี่ปุ่น

Order Unit: 1 Pcs JOPLAX Co.Ltd.

Order Code	Item No.	Price (per pcs)	Other Side Hose Size (mm)
332-3242	TN-5NR	322THB	5.0 x 8.0
332-3251	TN-6.5NR	322THB	6.5 x 10.0
332-3277	TN-8NR	369THB	8.0 x 12.0
332-3269	TN-8.5NR	339THB	8.5 x 12.5
332-3285	TN-9NR	363THB	9.0 x 15.0

JOPLAX



Resin Plug (for hose mounting)
JN-5N

ข้อมูลจำเพาะ ●ของไหลที่ใช้: อากาศ
●แรงดันสูงสุดในการทำงาน: 1.0 MPa
วัสดุ ●ตัวเรือน: Polyacetal (POM)
ประเทศที่ผลิต ●ญี่ปุ่น

Order Unit: 1 Pcs JOPLAX Co.Ltd.

Order Code	Item No.	Price (per pcs)	Other Side Hose Size (mm)
218-7485	JN-5N	99THB	5.0 x 8.0
218-7493	JN-6.5N	99THB	6.5 x 10.0
218-7507	JN-8N	106THB	8.0 x 12.0
218-7515	JN-8.5N	106THB	8.5 x 12.5
218-7523	JN-9N	119THB	9.0 x 15.0

JOPLAX



Resin Socket
TS-2NR (external thread)

ข้อมูลจำเพาะ ●ของไหลที่ใช้: อากาศ
●แรงดันสูงสุดในการทำงาน: 0.98 MPa
วัสดุ ●ตัวเรือน: Polyphenylene ether (PPE) + ไนลอน (PA)
●ยางปิดผนึก: ยางไนไตรล์ (NBR)
ประเทศที่ผลิต ●ญี่ปุ่น

Order Unit: 1 Pcs JOPLAX Co.Ltd.

Order Code	Item No.	Price (per pcs)	Other Side Mounting Size
332-3366	TS-2NR	290THB	Rc1/4
332-3374	TS-3NR	290THB	Rc3/8
332-3382	TS-4NR	290THB	Rc1/2

Description of the coupling in the pressurized state leads to serious accident.

JOPLAX



JS-02

วัสดุ **Nylon**

- ตัวเรือน: ตัวเรือน: โพลีน (PA)

ประเทศที่ผลิต **ญี่ปุ่น**

Order Unit: 1 Pcs JOPLAX Co.Ltd

Order Code	Item No.	Price (per pcs)	Other Side Mounting Size
218-7442	JS-02	52THB	Rc1/4
218-7451	JS-03	52THB	Rc3/8

Resin Plug

ข้อมูลจำเพาะ ● ของไหลที่ใช้: อากาศ

- แรงดันสูงสุดในการทำงาน: 0.98 MPa

วัสดุ **Polyacetal made**

- ตัวเรือน: Polyacetal (POM)

ประเทศที่ผลิต **ญี่ปุ่น**

Order Unit: 1 Pcs

Order Code	Item No.	Price (per pcs)	Other Side Mounting Size
218-7469	JS-04	52THB	Rc1/2

JOPLAX



Resin Socket (for 2 branch piping)

ข้อมูลจำเพาะ ● ของไหลที่ใช้: อากาศ, น้ำ

- แรงดันสูงสุดในการทำงาน: 0.98 MPa

วัสดุ

- ตัวเรือน: Polyacetal (POM)
- ยางปิดผนึก: ยางไนไตรล์ (NBR)

ประเทศที่ผลิต **ญี่ปุ่น**

Order Unit: 1 Pcs JOPLAX Co.Ltd

Order Code	Item No.	Price (per pcs)	Number of Divisions
332-3048	TL-1NR	1,274THB	2

JOPLAX



Resin Elbow Plug

ข้อมูลจำเพาะ ● ของไหลที่ใช้: อากาศ, น้ำ

- แรงดันสูงสุดในการทำงาน: 0.98 MPa

วัสดุ

- ตัวเรือน: Polyacetal (POM)

ประเทศที่ผลิต **ญี่ปุ่น**

Order Unit: 1 Pcs JOPLAX Co.Ltd

Order Code	Item No.	Price (per pcs)	Other Side Mounting Size
218-7698	JSL-02	106THB	Rc1/4
218-7701	JSL-03	106THB	Rc3/8
218-7710	JSL-04	106THB	Rc1/2

JOPLAX



Resin Socket (for hose mounting)

ข้อมูลจำเพาะ ● ของไหลที่ใช้ได้: น้ำ

- แรงดันปกติในการทำงาน: 1.0 MPa

วัสดุ

- ตัวเรือน: Polyacetal (POM)
- ยางปิดผนึก: ยางไนไตรล์ (NBR)

ประเทศที่ผลิต **ญี่ปุ่น**

Order Unit: 1 Pcs JOPLAX Co.Ltd

Order Code	Item No.	Price (per pcs)	Compatible Hose (mm) Inner Diameter
375-3999	TT-3WR	265THB	10

JOPLAX



Resin Plug (for hose mounting)

ข้อมูลจำเพาะ ● ของไหลที่ใช้ได้: น้ำ

- แรงดันปกติในการทำงาน: 1.0 MPa

วัสดุ

- Polyacetal (POM)

ประเทศที่ผลิต **ญี่ปุ่น**

Order Unit: 1 Pcs JOPLAX Co.Ltd

Order Code	Item No.	Price (per pcs)	Compatible Hose (mm) Inner Diameter x Outer Diameter
375-3824	JN-5W	99THB	5.0 x 8.0
375-3832	JN-8W	106THB	8.0 x 12.0
375-3841	JN-9W	119THB	9.0 x 15.0

JOPLAX



TSF-2WR (for external thread mounting)

TS-2WR (for internal thread mounting)

ข้อมูลจำเพาะ ● ของไหลที่ใช้ได้: น้ำ

- แรงดันปกติในการทำงาน: 1.0 MPa

วัสดุ

- ตัวเรือน: Polyacetal (POM)
- ยางปิดผนึก: ยางไนไตรล์ (NBR)

ประเทศที่ผลิต **ญี่ปุ่น**

Order Unit: 1 Pcs JOPLAX Co.Ltd

Order Code	Item No.	Price (per pcs)	Male thread size mounting on the other side
375-3972	TSF-2WR	290THB	R (PT) 1/4

Resin Socket

ข้อมูลจำเพาะ ● ของไหลที่ใช้ได้: น้ำ

- แรงดันปกติในการทำงาน: 1.0 MPa

วัสดุ

- ตัวเรือน: Polyacetal (POM)
- ยางปิดผนึก: ยางไนไตรล์ (NBR)

ประเทศที่ผลิต **ญี่ปุ่น**

For internal thread mounting

Order Unit: 1 Pcs

Order Code	Item No.	Price (per pcs)	Female thread size mounting on the other side
375-3948	TS-2WR	290THB	Rc (PT) 1/4
375-3956	TS-3WR	290THB	Rc (PT) 3/8
375-3964	TS-4WR	290THB	Rc (PT) 1/2

JOPLAX



JF-02W (for external thread mounting)

JS-02W (for internal thread mounting)

ข้อมูลจำเพาะ ● ของไหลที่ใช้ได้: น้ำ

- แรงดันปกติในการทำงาน: 1.0 MPa

วัสดุ

- ตัวเรือน: Polyacetal (POM)
- ยางปิดผนึก: ยางไนไตรล์ (NBR)

ประเทศที่ผลิต **ญี่ปุ่น**

For external thread mounting

Order Unit: 1 Pcs JOPLAX Co.Ltd

Order Code	Item No.	Price (per pcs)	Male thread size mounting on the other side
375-3816	JF-02W	52THB	Rc (PT) 1/4

Resin Plug

ข้อมูลจำเพาะ ● ของไหลที่ใช้ได้: น้ำ

- แรงดันปกติในการทำงาน: 1.0 MPa

วัสดุ

- ตัวเรือน: Polyacetal (POM)
- ยางปิดผนึก: ยางไนไตรล์ (NBR)

ประเทศที่ผลิต **ญี่ปุ่น**

For internal thread mounting

Order Unit: 1 Pcs

Order Code	Item No.	Price (per pcs)	Female thread size mounting on the other side
375-3859	JS-02W	52THB	Rc (PT) 1/4
375-3867	JS-03W	52THB	Rc (PT) 3/8
375-3875	JS-04W	52THB	Rc (PT) 1/2

รหัสสั่งซื้อ **สีน้ำเงิน** ... มีสินค้าสต็อกที่ประเทศอินโดนีเซียและประเทศไทย **สีแดง** ... มีสินค้าสต็อกที่ประเทศอินโดนีเซีย **สีเขียว** ... มีสินค้าสต็อกที่ประเทศไทย

- Tube Fittings
- Couplings
- Pipe Joints
- Ball Valves
- Needle Valves
- Air Tubes, Hoses
- Tools for Tube
- Tube Cutters
- Air Reels

⚠ Artificial shock, bending, tension may cause damage.

623 Fluid Couplings•Tubes

Tube Fittings
Couplings
Pipe Joints
Ball Valves
Needle Valves
Air Tubes, Hoses
Tools for Tube
Tube Cutters
Air Reels

JOPLAX

Resin Plug (for hose mounting)

ข้อมูลจำเพาะ ●ของไหลที่ใช้ได้: น้ำ
●แรงดันปกติในการทำงาน: 1.0 MPa

วัสดุ ●Polyacetal (POM)

ประเทศที่ผลิต ●ญี่ปุ่น

Order Unit: 1 Pcs

Order Code	Item No.	Price (per pcs)	Compatible Hose (mm) Inner Diameter
375-3883	JT-02W	52THB	7
375-3891	JT-03W	52THB	10
375-3905	JT-04W	52THB	13

JOPLAX Co.Ltd

TRUSCO

"Auto Lock Swing Coupling"

ข้อมูลจำเพาะ ●ของไหลที่ใช้: อากาศ
●ตัวเรือน: อลูมิเนียม, ทองเหลือง

วัสดุ ●ปลั๊ก: เหล็ก

ประเทศที่ผลิต ●ญี่ปุ่น

Order Code	Item No.	Price (per pcs)	Maximum Working Pressure (MPa)	Number of Divisions
328-7467	TSC-2P	2,570THB	1.5	2
328-7459	TSC-2R	3,629THB	1.5	2

TRUSCO NAKAYAMA CORPORATION

NITTO KOHKI

"Line Cupla"

ข้อมูลจำเพาะ ●ของไหลที่ใช้: อากาศ
●ขนาดของช่องทางเข้า: 20PF

วัสดุ ●ตัวเรือน: ทองเหลือง (ชุบโครเมียม)
●ข้อต่อ: เหล็กกล้า (ชุบโครเมียม)
●ยางปิดผนึก: ยางไนไตรล์ (NBR)

ประเทศที่ผลิต ●ญี่ปุ่น

Order Unit: 1 Pcs

Order Code	Item No.	Price (per pcs)	Maximum Working Pressure (MPa)	Number of Divisions
113-3705	RT	3,806THB	1.5	2

NITTO KOHKI Co.Ltd

NITTO KOHKI

"Line Cupla"

ข้อมูลจำเพาะ ●ของไหลที่ใช้: อากาศ
●ขนาดของช่องทางเข้า: 20PM

วัสดุ ●ตัวเรือน: อลูมิเนียม
●ข้อต่อ: เหล็กกล้า (ชุบโครเมียม)
●ยางปิดผนึก: ยางไนไตรล์ (NBR)

ประเทศที่ผลิต ●ญี่ปุ่น

Order Unit: 1 Pcs

Order Code	Item No.	Price (per pcs)	Maximum Working Pressure (MPa)	Number of Divisions
113-3918	200T	1,534THB	1.5	2

NITTO KOHKI Co.Ltd

NITTO KOHKI

"Line Cupla"

ข้อมูลจำเพาะ ●ของไหลที่ใช้: อากาศ
●ขนาดของช่องทางเข้า: R1/2

วัสดุ ●ตัวเรือน: ทองเหลือง (ชุบโครเมียม)
●ข้อต่อ: เหล็กกล้า (ชุบโครเมียม)
●ยางปิดผนึก: ยางไนไตรล์ (NBR)

ประเทศที่ผลิต ●ญี่ปุ่น

Order Unit: 1 Pcs

Order Code	Item No.	Price (per pcs)	Maximum Working Pressure (MPa)	Number of Divisions
113-3721	RE	4,367THB	1.5	3

NITTO KOHKI Co.Ltd

NITTO KOHKI

"Line Cupla"

ข้อมูลจำเพาะ ●ของไหลที่ใช้: อากาศ
●ขนาดของช่องทางเข้า: 400PM

วัสดุ ●ตัวเรือน: อลูมิเนียม
●ข้อต่อ: เหล็กกล้า (ชุบโครเมียม)
●ยางปิดผนึก: ยางไนไตรล์ (NBR)

ประเทศที่ผลิต ●ญี่ปุ่น

Order Unit: 1 Pcs

Order Code	Item No.	Price (per pcs)	Maximum Working Pressure (MPa)	Number of Divisions
113-3926	200L	5,734THB	1.5	5

NITTO KOHKI Co.Ltd

NAC

Quick Coupling Multi-connection AL Type

ข้อมูลจำเพาะ ●ของไหลที่ใช้: อากาศ
●แรงดันสูงสุดในการทำงาน: 1.5 MPa

วัสดุ ●ตัวเรือน: อลูมิเนียมอัลลอย
●ข้อต่อ: เหล็กกล้า (ชุบโครเมียม)
●ยางปิดผนึก: ยางไนไตรล์ (NBR)

ประเทศที่ผลิต ●ญี่ปุ่น

Order Unit: 1 Pcs

Order Code	Item No.	Price (per pcs)	Intake	Output Port
375-8656	CAL2L	1,730THB	CAL20 Type Plug	CAL20 Type Socket x 2
375-8672	CAL5L	4,276THB	CAL44PM	CAL20 Type Socket x 4/CAT24SM Socket x 1

NAGAHORI INDUSTRY Co.Ltd

NITTO KOHKI

"Coupling"

ข้อมูลจำเพาะ ●ของไหลที่ใช้: อากาศ
●ขนาดของช่องทางเข้า: เป็นปลั๊ก

วัสดุ ●ตัวเรือน: เหล็กกล้า
●ยางปิดผนึก: ยางไนไตรล์ (NBR)

ประเทศที่ผลิต ●ญี่ปุ่น

Order Unit: 1 Pcs

Order Code	Item No.	Price (per pcs)	Maximum Working Pressure (MPa)	Number of Divisions
158-4103	CHFJ-2A	1,529THB	1.5	2

CHIYODA TSUSHO Co.Ltd

CHIYODA

"Coupling"

ข้อมูลจำเพาะ ●ของไหลที่ใช้: อากาศ
●ขนาดของช่องทางเข้า: เป็นปลั๊ก

วัสดุ ●ตัวเรือน: เหล็กกล้า
●ยางปิดผนึก: ยางไนไตรล์ (NBR)

ประเทศที่ผลิต ●ญี่ปุ่น

Order Unit: 1 Pcs

Order Code	Item No.	Price (per pcs)	Maximum Working Pressure (MPa)	Number of Divisions
158-4090	CHFJ-2U	2,617THB	1.5	2

CHIYODA TSUSHO Co.Ltd

NITTO KOHKI

"Coupling"

ข้อมูลจำเพาะ ●ของไหลที่ใช้: อากาศ
●ขนาดของช่องทางเข้า: เป็นปลั๊ก

วัสดุ ●ตัวเรือน: เหล็กกล้า
●ยางปิดผนึก: ยางไนไตรล์ (NBR)

ประเทศที่ผลิต ●ญี่ปุ่น

Order Unit: 1 Pcs

Order Code	Item No.	Price (per pcs)	Maximum Working Pressure (MPa)	Number of Divisions
158-4090	CHFJ-2U	2,617THB	1.5	2

CHIYODA TSUSHO Co.Ltd

Description of the coupling in the pressurized state leads to serious accident.

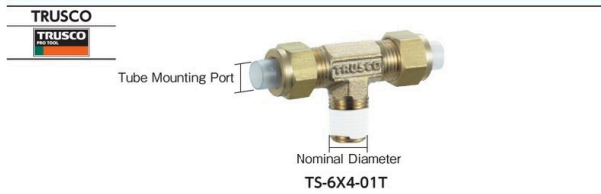

"Quick Seal Coupling" (tees)

ข้อมูลจำเพาะ ●สารทำงาน: น้ำ, อากาศ, น้ำมัน
●แรงดันในการทำงาน: 5 MPa
วัสดุ ●ทองเหลือง (C3771)
ประเทศที่ผลิต ●ญี่ปุ่น

Order Unit: 1 Pcs TRUSCO NAKAYAMA CORPORATION

Order Code	Item No.	Price (per pcs)	Nominal Diameter	Compatible Tube Size Outer Diameter x Inner Diameter (mm)
257-5400	TS-4X2-01T	155THB	R1/8	4 x 2.0
257-5418	TS-4X25-01T	155THB	R1/8	4 x 2.5
257-5426	TS-6X4-01T	150THB	R1/8	6 x 4.0
257-5434	TS-6X4-02T	207THB	R1/4	6 x 4.0
257-5442	TS-6X45-01T	213THB	R1/8	6 x 4.5
257-5451	TS-6X45-02T	170THB	R1/4	6 x 4.5
257-5469	TS-8X5-01T	186THB	R1/8	8 x 5.0
257-5477	TS-8X6-01T	217THB	R1/8	8 x 6.0
257-5485	TS-8X6-02T	217THB	R1/4	8 x 6.0
257-5493	TS-8X6-03T	233THB	R3/8	8 x 6.0

Order Unit: 1 Pcs

Order Code	Item No.	Price (per pcs)	Nominal Diameter	Compatible Tube Size Outer Diameter x Inner Diameter (mm)
257-5507	TS-10X65-02T	245THB	R1/4	10 x 6.5
257-5515	TS-10X65-03T	245THB	R3/8	10 x 6.5
257-5523	TS-10X75-02T	277THB	R1/4	10 x 7.5
257-5531	TS-10X75-03T	277THB	R3/8	10 x 7.5
257-5540	TS-10X8-02T	245THB	R1/4	10 x 8.0
257-5558	TS-10X8-03T	245THB	R3/8	10 x 8.0
257-5566	TS-12X8-03T	262THB	R3/8	12 x 8.0
257-5574	TS-12X9-02T	256THB	R1/4	12 x 9.0
257-5582	TS-12X9-03T	296THB	R3/8	12 x 9.0

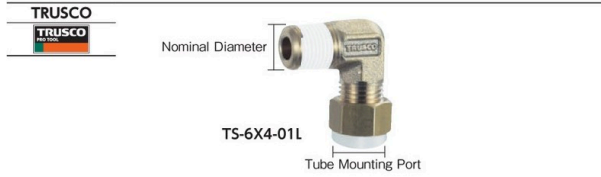

"Quick Seal Coupling" (elbow)

ข้อมูลจำเพาะ ●สารทำงาน: น้ำ, อากาศ, น้ำมัน
●แรงดันในการทำงาน: 5 MPa
วัสดุ ●ทองเหลือง (C3771)
ประเทศที่ผลิต ●ญี่ปุ่น

Order Unit: 1 Pcs TRUSCO NAKAYAMA CORPORATION

Order Code	Item No.	Price (per pcs)	Nominal Diameter	Compatible Tube Size Outer Diameter x Inner Diameter (mm)
257-4781	TS-4X2-01L	113THB	R1/8	4 x 2.0
257-4799	TS-4X2-02L	135THB	R1/4	4 x 2.0
257-4802	TS-4X25-01L	113THB	R1/8	4 x 2.5
257-4811	TS-4X3-01L	113THB	R1/8	4 x 3.0
257-4829	TS-6X4-01L	109THB	R1/8	6 x 4.0
257-4837	TS-6X4-02L	123THB	R1/4	6 x 4.0
257-4845	TS-6X45-01L	123THB	R1/8	6 x 4.5
257-4853	TS-6X45-02L	143THB	R1/4	6 x 4.5
257-4861	TS-8X5-01L	123THB	R1/8	8 x 5.0
257-4870	TS-8X5-02L	125THB	R1/4	8 x 5.0
257-4888	TS-8X6-01L	143THB	R1/8	8 x 6.0

Order Unit: 1 Pcs

Order Code	Item No.	Price (per pcs)	Nominal Diameter	Compatible Tube Size Outer Diameter x Inner Diameter (mm)
257-4896	TS-8X6-02L	146THB	R1/4	8 x 6.0
257-4900	TS-8X6-03L	162THB	R3/8	8 x 6.0
257-4918	TS-10X65-02L	169THB	R1/4	10 x 6.5
257-4926	TS-10X65-03L	166THB	R3/8	10 x 6.5
257-4934	TS-10X75-02L	190THB	R1/4	10 x 7.5
257-4942	TS-10X75-03L	190THB	R3/8	10 x 7.5
257-4951	TS-10X8-02L	169THB	R1/4	10 x 8.0
257-4969	TS-10X8-03L	169THB	R3/8	10 x 8.0
257-4977	TS-12X8-03L	173THB	R3/8	12 x 8.0
257-4985	TS-12X9-02L	173THB	R1/4	12 x 9.0
257-4993	TS-12X9-03L	202THB	R3/8	12 x 9.0

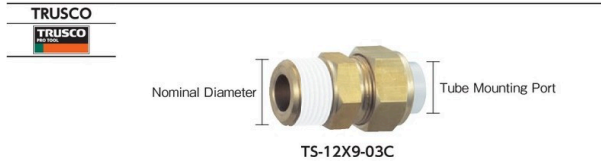

"Quick Seal Coupling" (connector)

ข้อมูลจำเพาะ ●สารทำงาน: น้ำ, อากาศ, น้ำมัน
●แรงดันในการทำงาน: 5 MPa
วัสดุ ●ทองเหลือง (C3771)
ประเทศที่ผลิต ●ญี่ปุ่น

Order Unit: 1 Pcs TRUSCO NAKAYAMA CORPORATION

Order Code	Item No.	Price (per pcs)	Nominal Diameter	Compatible Tube Size Outer Diameter x Inner Diameter (mm)
257-4284	TS-4X2-01C	75THB	R1/8	4 x 2.0
257-4292	TS-4X2-02C	95THB	R1/4	4 x 2.0
257-4306	TS-4X25-01C	75THB	R1/8	4 x 2.5
257-4314	TS-4X3-01C	75THB	R1/8	4 x 3.0
257-4322	TS-6X4-01C	80THB	R1/8	6 x 4.0
257-4331	TS-6X4-02C	102THB	R1/4	6 x 4.0
257-4349	TS-6X45-01C	80THB	R1/8	6 x 4.5
257-4357	TS-6X45-02C	102THB	R1/4	6 x 4.5
257-4365	TS-8X5-01C	102THB	R1/8	8 x 5.0
257-4373	TS-8X5-02C	103THB	R1/4	8 x 5.0
257-4381	TS-8X6-01C	102THB	R1/8	8 x 6.0

Order Unit: 1 Pcs

Order Code	Item No.	Price (per pcs)	Nominal Diameter	Compatible Tube Size Outer Diameter x Inner Diameter (mm)
257-4390	TS-8X6-02C	103THB	R1/4	8 x 6.0
257-4403	TS-8X6-03C	113THB	R3/8	8 x 6.0
257-4411	TS-10X65-02C	136THB	R1/4	10 x 6.5
257-4420	TS-10X65-03C	135THB	R3/8	10 x 6.5
257-4438	TS-10X75-02C	136THB	R1/4	10 x 7.5
257-4446	TS-10X75-03C	136THB	R3/8	10 x 7.5
257-4454	TS-10X8-02C	156THB	R1/4	10 x 8.0
257-4462	TS-10X8-03C	156THB	R3/8	10 x 8.0
257-4471	TS-12X8-03C	150THB	R3/8	12 x 8.0
257-4489	TS-12X9-02C	148THB	R1/4	12 x 9.0
257-4497	TS-12X9-03C	150THB	R3/8	12 x 9.0



"Quick Seal Coupling" (insertless)

ข้อมูลจำเพาะ ●สารทำงาน: น้ำ, อากาศ, น้ำมัน
●แรงดันในการทำงาน: 1 MPa
วัสดุ ●ทองเหลือง
ประเทศที่ผลิต ●ญี่ปุ่น

Order Unit: 1 Pcs TRUSCO NAKAYAMA CORPORATION

Order Code	Item No.	Price (per pcs)	Nominal Diameter	Compatible Tube Outer Diameter (mm)
257-5591	TSA-4-01C	162THB	R1/8	4
257-5604	TSA-6-01C	156THB	R1/8	6
257-5612	TSA-6-02C	172THB	R1/4	6
257-5621	TSA-8-01C	158THB	R1/8	8
257-5639	TSA-8-02C	160THB	R1/4	8
257-5647	TSA-10-02C	185THB	R1/4	10
257-5655	TSA-10-03C	188THB	R3/8	10
257-5663	TSA-12-03C	205THB	R3/8	12



"Quick Seal Coupling" (insertless)

ข้อมูลจำเพาะ ●สารทำงาน: น้ำ, อากาศ, น้ำมัน
●แรงดันในการทำงาน: 1 MPa
วัสดุ ●ทองเหลือง
ประเทศที่ผลิต ●ญี่ปุ่น

Order Unit: 1 Pcs TRUSCO NAKAYAMA CORPORATION

Order Code	Item No.	Price (per pcs)	Nominal Diameter	Compatible Tube Outer Diameter (mm)
257-5671	TSA-4-01L	128THB	R1/8	4
257-5680	TSA-6-01L	120THB	R1/8	6
257-5698	TSA-6-02L	142THB	R1/4	6
257-5701	TSA-8-01L	146THB	R1/8	8
257-5710	TSA-8-02L	146THB	R1/4	8
257-5728	TSA-10-02L	215THB	R1/4	10
257-5736	TSA-10-03L	188THB	R3/8	10
257-5744	TSA-12-03L	205THB	R3/8	12

รหัสสั่งซื้อ **สีน้ำเงิน** ... มีสินค้าสต็อกที่ประเทศอินโดนีเซียและประเทศไทย **สีแดง** ... มีสินค้าสต็อกที่ประเทศอินโดนีเซีย **สีเขียว** ... มีสินค้าสต็อกที่ประเทศไทย

- Tube Fittings
- Couplings
- Pipe Joints
- Ball Valves
- Needle Valves
- Air Tubes, Hoses
- Tools for Tube
- Tube Cutters
- Air Reels

625 Fluid Couplings•Tubes

Tube Fittings
Couplings
Pipe Joints

TRUSCO



"Quick Seal Coupling" (insertless)

ข้อมูลจำเพาะ ●สารทำงาน: น้ำ, อากาศ, น้ำมัน
●แรงดันในการทำงาน: 1 MPa
วัสดุ ●ทองเหลือง
ประเทศที่ผลิต ●ญี่ปุ่น

Order Unit: 1 Pcs

Order Code	Item No.	Price (per pcs)	Nominal Diameter	Compatible Tube Outer Diameter (mm)
257-5752	TSA-4-01T	183THB	R1/8	4
257-5761	TSA-6-01T	186THB	R1/8	6
257-5779	TSA-6-02T	216THB	R1/4	6
257-5787	TSA-8-01T	222THB	R1/8	8

Order Unit: 1 Pcs

Order Code	Item No.	Price (per pcs)	Nominal Diameter	Compatible Tube Outer Diameter (mm)
257-5795	TSA-8-02T	223THB	R1/4	8
257-5809	TSA-10-02T	296THB	R1/4	10
257-5817	TSA-10-03T	296THB	R3/8	10
257-5825	TSA-12-03T	326THB	R3/8	12

Ball Valves
Needle Valves
Air Tubes, Hoses

TRUSCO



"Quick Seal" (metal sleeve)

ข้อมูลจำเพาะ ●สารทำงาน: น้ำ, อากาศ, น้ำมัน
●แรงดันในการทำงาน: 10 MPa
วัสดุ ●ทองเหลือง
ประเทศที่ผลิต ●ญี่ปุ่น

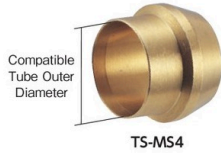

TS-MS4

Order Unit: 1 Pack

Order Code	Item No.	Price (per pack)	Compatible Tube Outer Diameter (mm)	Q'ty Per Pack (pcs)
291-9869	TS-MS4	446THB	4	20
291-9877	TS-MS6	504THB	6	20
291-9885	TS-MS8	524THB	8	20
291-9842	TS-MS10	663THB	10	20
291-9851	TS-MS12	921THB	12	20

TRUSCO



"Quick Seal" (nut)

ข้อมูลจำเพาะ ●สารทำงาน: น้ำ, อากาศ, น้ำมัน
●แรงดันในการทำงาน: 10 MPa
วัสดุ ●ทองเหลือง
ประเทศที่ผลิต ●ญี่ปุ่น



TS-N4

Order Unit: 1 Pack

Order Code	Item No.	Price (per pack)	Compatible Tube Outer Diameter (mm)	Width Across Flat (mm)	Q'ty Per Pack (pcs)
291-9915	TS-N4	300THB	4	10	20
291-9923	TS-N6	349THB	6	12	20
291-9931	TS-N8	403THB	8	14	20
291-9893	TS-N10	499THB	10	17	20
291-9907	TS-N12	677THB	12	19	20

Tube Cutters
Air Reels

TRUSCO



"Quick Seal" (nylon sleeve)

ข้อมูลจำเพาะ ●สารทำงาน: น้ำ, อากาศ, น้ำมัน
●แรงดันในการทำงาน: 10 MPa
วัสดุ ●ไนลอน
ประเทศที่ผลิต ●ญี่ปุ่น



TS-NS4

Order Unit: 1 Pack

Order Code	Item No.	Price (per pack)	Compatible Tube Outer Diameter (mm)	Q'ty Per Pack (pcs)
291-9966	TS-NS4	109THB	4	20
291-9974	TS-NS6	110THB	6	20
291-9982	TS-NS8	116THB	8	20
291-9940	TS-NS10	119THB	10	20
291-9958	TS-NS12	123THB	12	20

TRUSCO



Hose Nipple

ข้อมูลจำเพาะ ●สารทำงาน: น้ำ, อากาศ, น้ำมัน
●แรงดันในการทำงาน: 3.45 MPa
วัสดุ ●ตัวเรือน: ทองเหลือง (C3604) ●ผิวสำเร็จชุบโครเมียม
ประเทศที่ผลิต ●ญี่ปุ่น



HN-310

Order Unit: 1 Pack

Order Code	Item No.	Price (per pack)	Connection Port Diameter D	Connection Port Diameter (horse nipple outer diameter) (mm)	Q'ty Per Pack (pcs)
177-8994	HN-107	245THB	R1/8	7.0	5
177-9001	HN-209	317THB	R1/4	9.0	5
177-9010	HN-310	524THB	R3/8	10.5	5
177-9028	HN-414	639THB	R1/2	14.0	5
177-9036	HN-620	709THB	R3/4	20.5	3

TRUSCO



Stainless Steel Hose Nipple

ข้อมูลจำเพาะ ●สารทำงาน: น้ำ, อากาศ, น้ำมัน
●แรงดันในการทำงาน: 3.45 MPa
วัสดุ ●ตัวเรือน: เหล็กกล้าไร้สนิม (SUS304)
ประเทศที่ผลิต ●ญี่ปุ่น



SHN-310

Order Unit: 1 Pack

Order Code	Item No.	Price (per pack)	Connection Port Diameter D	Connection Port Diameter (horse nipple outer diameter) (mm)	Q'ty Per Pack (pcs)
177-9192	SHN-107	1,210THB	R1/8	7.0	5
177-9206	SHN-209	1,210THB	R1/4	9.0	5
177-9214	SHN-310	1,269THB	R3/8	10.5	5
177-9222	SHN-414	1,104THB	R1/2	14.0	3
177-9231	SHN-620	1,240THB	R3/4	20.5	2

TRUSCO



Nipple Hose Joint

ข้อมูลจำเพาะ ●สารทำงาน: น้ำ, อากาศ, น้ำมัน
●แรงดันในการทำงาน: 3.45 MPa
วัสดุ ●ตัวเรือน: ทองเหลือง (C3604) ●ผิวสำเร็จชุบโครเมียม
ประเทศที่ผลิต ●ญี่ปุ่น



NHJ-310

Order Unit: 1 Pack

Order Code	Item No.	Price (per pack)	Connection Port Diameter D	Connection Port Diameter (horse nipple outer diameter) (mm)	Q'ty Per Pack (pcs)
177-9249	NHJ-107	476THB	R1/8	7.0	5
177-9257	NHJ-209	549THB	R1/4	9.0	5
177-9265	NHJ-310	560THB	R3/8	10.5	3
177-9273	NHJ-414	809THB	R1/2	14.0	2
177-9281	NHJ-620	636THB	R3/4	20.5	1

TRUSCO



Nipple

ข้อมูลจำเพาะ ●สารทำงาน: น้ำ, อากาศ, น้ำมัน
●แรงดันในการทำงาน: 3.45 MPa
วัสดุ ●ตัวเรือน: ทองเหลือง (C3604) ●ผิวสำเร็จชุบโครเมียม
ประเทศที่ผลิต ●ญี่ปุ่น



TN-310

Order Unit: 1 Pack

Order Code	Item No.	Price (per pack)	Connection Port Diameter D1	Connection Port Diameter D2	Q'ty Per Pack (pcs)
177-9141	TN-107	247THB	G1/8	R1/8	5
177-9150	TN-209	277THB	G1/4	R1/4	5
177-9168	TN-310	404THB	G3/8	R3/8	5
177-9176	TN-414	407THB	G1/2	R1/2	3
177-9184	TN-620	507THB	G3/4	R3/4	2

TRUSCO



Y Type Hose Joint

ข้อมูลจำเพาะ ●สารทำงาน: น้ำ, อากาศ, น้ำมัน
●แรงดันในการทำงาน: 3.45 MPa
วัสดุ ●ตัวเรือน: ทองเหลือง (C3604, C3771) ●ผิวสำเร็จชุบโครเมียม
ประเทศที่ผลิต ●จีน



YHJ-310

Order Unit: 1 Pack

Order Code	Item No.	Price (per pack)	Connection Port Diameter (horse nipple outer diameter) (mm)
177-9044	YHJ-209	342THB	9.0
177-9052	YHJ-310	577THB	10.5

625

สินค้าบางรายการไม่สามารถนำเข้าได้ สินค้าบางรายการไม่สามารถใช้กับไฟฟ้ไทยได้ ราคาไม่รวมภาษีมูลค่าเพิ่ม

TRUSCO



3-Way Hose

ข้อมูลจำเพาะ ●สารทำงาน: น้ำ, อากาศ, น้ำมัน
●แรงดันในการทำงาน: 3.45 MPa

วัสดุ ●ตัวเรือน: ทองเหลือง (C3604) ●ผิวสำเร็จชุบโครเมียม

ประเทศที่ผลิต ●จีน

Order Unit: 1 Pack

Order Code	Item No.	Price (per pack)	Connection Port Diameter (horse nipple outer diameter) (mm)	Q'ty Per Pack (pcs)
177-9061	MH-209	781THB	9.0	5
177-9079	MH-310	574THB	10.5	3
177-9087	MH-414	289THB	14.0	1

TRUSCO



Hose Joint

ข้อมูลจำเพาะ ●สารทำงาน: น้ำ, อากาศ, น้ำมัน
●แรงดันในการทำงาน: 3.45 MPa

วัสดุ ●ตัวเรือน: ทองเหลือง (C3604) ●ผิวสำเร็จชุบโครเมียม

ประเทศที่ผลิต ●ญี่ปุ่น

Order Unit: 1 Pack

Order Code	Item No.	Price (per pack)	Connection Port Diameter (thread)	Connection Port Diameter (horse nipple outer diameter) (mm)	Q'ty Per Pack (pcs)
177-9095	HJ-107	246THB	G1/8	7.0	5
177-9109	HJ-209	289THB	G1/4	9.0	5
177-9117	HJ-310	454THB	G3/8	10.5	5
177-9125	HJ-414	534THB	G1/2	14.0	3
177-9133	HJ-620	607THB	G3/4	20.5	2

TRUSCO

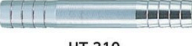

Hose Coupling

ข้อมูลจำเพาะ ●สารทำงาน: น้ำ, อากาศ, น้ำมัน
●แรงดันในการทำงาน: 3.45 MPa

วัสดุ ●ตัวเรือน: ทองเหลือง (C3604) ●ผิวสำเร็จชุบโครเมียม

ประเทศที่ผลิต ●ญี่ปุ่น

Order Unit: 1 Pack

Order Code	Item No.	Price (per pack)	Connection Port Diameter (horse nipple outer diameter) (mm)	Q'ty Per Pack (pcs)
177-9290	HT-107	289THB	7.0	5
177-9303	HT-209	349THB	9.0	5
177-9311	HT-310	454THB	10.5	5
177-9320	HT-414	434THB	14.0	3
177-9338	HT-620	604THB	20.5	2

ASOH



Ace Nipple

ข้อมูลจำเพาะ ●สารทำงาน: น้ำ, อากาศ, น้ำมัน ●แรงดันในการทำงาน: 3.45 MPa

วัสดุ ●ตัวเรือน: ทองเหลือง (ชนิดแคดเมียมต่ำ)

ประเทศที่ผลิต ●ญี่ปุ่น

Order Unit: 1 Pcs

Order Code	Item No.	Price (per pcs)	Connection Port Diameter D	Connection Port Diameter (horse nipple outer diameter) (mm)
382-3920	HN-7421	601THB	R1/2	21.0
382-4012	HN-7827	1,377THB	R1	27.0

TRUSCO



Coupling for Blade Hose

ข้อมูลจำเพาะ ●สารทำงาน: น้ำ, อากาศ ●แรงดันในการทำงาน: 1.0 MPa

วัสดุ ●ตัวเรือน: ทองเหลือง (ชนิดแคดเมียมต่ำ)

ประเทศที่ผลิต ●ญี่ปุ่น

Order Unit: 1 Pcs

Order Code	Item No.	Price (per pcs)	Connection Port Diameter D	Connection Port Diameter (horse nipple outer diameter) (mm)
496-4136	TBJ-6	180THB	R1/4	6.0
496-4144	TBJ-8	193THB	R1/4	8.0
496-4152	TBJ-9	207THB	R3/8	9.0
496-4055	TBJ-10	217THB	R3/8	10.0
496-4063	TBJ-12	310THB	R1/2	12.0
496-4071	TBJ-15	342THB	R1/2	15.0

ASOH



Hose Joint

ข้อมูลจำเพาะ ●สารทำงาน: น้ำ, อากาศ, น้ำมัน ●แรงดันในการทำงาน: 3.45 MPa

วัสดุ ●ตัวเรือน: ทองเหลือง (C3604)

ประเทศที่ผลิต ●ญี่ปุ่น

Order Unit: 1 Pcs

Order Code	Item No.	Price (per pcs)	Connection Port Diameter D	Connection Port Diameter (horse nipple outer diameter) (mm)
496-4080	TBJ-19	539THB	R3/4	19.0
496-4098	TBJ-25	853THB	R1	25.0
496-4101	TBJ-32	1,559THB	R1 1/4	32.0
496-4110	TBJ-38	1,930THB	R1 1/2	38.0
496-4128	TBJ-50	2,667THB	R2	50.0

ASOH



Hose Coupling

ข้อมูลจำเพาะ ●สารทำงาน: น้ำ, อากาศ, น้ำมัน ●แรงดันในการทำงาน: 3.45 MPa

วัสดุ ●ตัวเรือน: ทองเหลือง (C3604)

ประเทศที่ผลิต ●ญี่ปุ่น

Order Unit: 1 Pcs

Order Code	Item No.	Price (per pcs)	Connection Port Diameter (horse nipple outer diameter) (mm)
374-0439	HS-1116	120THB	R1/8
374-0447	HS-1207	113THB	R1/4
374-0455	HS-1208	113THB	R1/4
374-0463	HS-1209	113THB	R1/4
374-0471	HS-1310	143THB	R3/8

ASOH

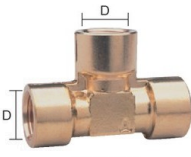

Inner Screw Tee

ข้อมูลจำเพาะ ●สารทำงาน: น้ำ, อากาศ, น้ำมัน
●แรงดันในการทำงาน: 6.90 MPa

วัสดุ ●ตัวเรือน: ทองเหลือง (C3771)

ประเทศที่ผลิต ●ญี่ปุ่น

Order Unit: 1 Pcs

Order Code	Item No.	Price (per pcs)	Connection Port Diameter D
374-1338	TF-1111	232THB	Rc1/8
374-1346	TF-1222	287THB	Rc1/4
374-1354	TF-1333	486THB	Rc3/8
374-1362	TF-1444	864THB	Rc1/2

ASOH



Hose Coupling

ข้อมูลจำเพาะ ●สารทำงาน: น้ำ, อากาศ, น้ำมัน ●แรงดันในการทำงาน: 3.45 MPa

วัสดุ ●ตัวเรือน: ทองเหลือง (C3604)

ประเทศที่ผลิต ●ญี่ปุ่น

Order Unit: 1 Pcs

Order Code	Item No.	Price (per pcs)	Connection Port Diameter (horse nipple outer diameter) (mm)
409-0853	HH-2009	90THB	9.0

ASOH



Inner Screw Tee

ข้อมูลจำเพาะ ●สารทำงาน: น้ำ, อากาศ, น้ำมัน
●แรงดันในการทำงาน: 6.90 MPa

วัสดุ ●ตัวเรือน: ทองเหลือง (C3771)

ประเทศที่ผลิต ●ญี่ปุ่น

Order Unit: 1 Pcs

Order Code	Item No.	Price (per pcs)	Connection Port Diameter D
374-1338	TF-1111	232THB	Rc1/8
374-1346	TF-1222	287THB	Rc1/4
374-1354	TF-1333	486THB	Rc3/8
374-1362	TF-1444	864THB	Rc1/2

รหัสสั่งซื้อ **สีน้ำเงิน** ... มีสินค้าสต็อกที่ประเทศอินโดนีเซียและประเทศไทย **สีแดง** ... มีสินค้าสต็อกที่ประเทศอินโดนีเซีย **สีเขียว** ... มีสินค้าสต็อกที่ประเทศไทย

Tube Fittings
Couplings
Pipe Joints
Ball Valves
Needle Valves
Air Tubes, Hoses
Tools for Tube
Tube Cutters
Air Reels

627 Fluid Couplings•Tubes

Tube Fittings

ASOH
ASOH



HN-1310

Hose Nipple

ข้อมูลจำเพาะ ●สารทำงาน: น้ำ, อากาศ, น้ำมัน ●แรงดันในการทำงาน: 3.45 MPa
วัสดุ ●ทองเหลือง (C3604)
ประเทศที่ผลิต ●ญี่ปุ่น

Couplings

Pipe Joints

Order Unit: 1 Pcs ASOH Co.Ltd.

Order Code	Item No.	Price (per pcs)	Connection Port Diameter D	Connection Port Diameter (horse nipple outer diameter) (mm)
374-0013	HN-1105	40THB	R1/8	5.0
374-0021	HN-1106	40THB	R1/8	6.0
409-0942	HN-1165	40THB	R1/8	6.5
374-0030	HN-1107	40THB	R1/8	7.0
374-0048	HN-1108	39THB	R1/8	8.0
374-0056	HN-1109	39THB	R1/8	9.0
374-0064	HN-1110	50THB	R1/8	10.5
409-0934	HN-1112	59THB	R1/8	12.0
374-0072	HN-1206	63THB	R1/4	6.0
409-0985	HN-1265	63THB	R1/4	6.5
374-0081	HN-1207	62THB	R1/4	7.0
374-0099	HN-1208	60THB	R1/4	8.0
374-0102	HN-1209	60THB	R1/4	9.0
409-0993	HN-1295	63THB	R1/4	9.5
374-0111	HN-1210	60THB	R1/4	10.5
374-0129	HN-1212	63THB	R1/4	12.0
409-0977	HN-1240	76THB	R1/4	12.7
409-0951	HN-1213	76THB	R1/4	13.0
374-0137	HN-1214	78THB	R1/4	14.0
409-0969	HN-1216	102THB	R1/4	16.0
409-1001	HN-1306	92THB	R3/8	6.0
409-1019	HN-1307	92THB	R3/8	7.0
374-0145	HN-1308	90THB	R3/8	8.0
374-0153	HN-1309	90THB	R3/8	9.0
409-1027	HN-1395	90THB	R3/8	9.5
374-0161	HN-1310	80THB	R3/8	10.5
374-0170	HN-1312	90THB	R3/8	12.0

Order Unit: 1 Pcs ASOH Co.Ltd.

Order Code	Item No.	Price (per pcs)	Connection Port Diameter D	Connection Port Diameter (horse nipple outer diameter) (mm)
374-0218	HN-1340	92THB	R3/8	12.7
374-0188	HN-1313	92THB	R3/8	13.5
374-0196	HN-1314	90THB	R3/8	14.0
374-0200	HN-1316	99THB	R3/8	16.0
409-1035	HN-1406	150THB	R1/2	6.0
409-1043	HN-1407	139THB	R1/2	7.0
374-0226	HN-1408	136THB	R1/2	8.0
374-0234	HN-1409	139THB	R1/2	9.0
374-0242	HN-1410	128THB	R1/2	10.5
374-0251	HN-1412	130THB	R1/2	12.0
374-0315	HN-1440	128THB	R1/2	12.7
374-0269	HN-1413	128THB	R1/2	13.5
374-0277	HN-1414	122THB	R1/2	14.0
374-0285	HN-1416	120THB	R1/2	16.0
374-0293	HN-1419	155THB	R1/2	19.0
374-0307	HN-1420	158THB	R1/2	20.5
409-1051	HN-1421	158THB	R1/2	21.0
409-1060	HN-1614	326THB	R3/4	14.0
409-1078	HN-1616	320THB	R3/4	16.0
374-0323	HN-1619	320THB	R3/4	19.0
374-0331	HN-1620	217THB	R3/4	20.5
374-0340	HN-1621	217THB	R3/4	21.0
374-0358	HN-1626	350THB	R3/4	26.0
374-0366	HN-1627	356THB	R3/4	27.0
409-1086	HN-1814	661THB	R1	14.0
374-0382	HN-1834	887THB	R1	34.0

Ball Valves

Needle Valves

Air Tubes, Hoses

Tools for Tube

Tube Cutters

Air Reels

ASOH
ASOH

Outer Screw Tee

ข้อมูลจำเพาะ ●สารทำงาน: น้ำ, อากาศ, น้ำมัน ●แรงดันในการทำงาน: 6.90 MPa
วัสดุ ●ทองเหลือง (C3771)
ประเทศที่ผลิต ●ญี่ปุ่น

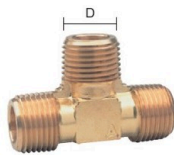

TM-1333

ASOH
ASOH

Inner Screw Elbow

ข้อมูลจำเพาะ ●สารทำงาน: น้ำ, อากาศ, น้ำมัน ●แรงดันในการทำงาน: 6.90 MPa
วัสดุ ●ทองเหลือง (C3771)
ประเทศที่ผลิต ●ญี่ปุ่น



LF-1033

Order Unit: 1 Pcs ASOH Co.Ltd.

Order Code	Item No.	Price (per pcs)	Connection Port Diameter D
374-1419	TM-1111	206THB	R1/8
374-1427	TM-1222	232THB	R1/4
374-1435	TM-1333	307THB	R3/8
374-1443	TM-1444	519THB	R1/2

Order Unit: 1 Pcs ASOH Co.Ltd.

Order Code	Item No.	Price (per pcs)	Connection Port Diameter D
374-0790	LF-1011	169THB	Rc1/8
374-0803	LF-1022	219THB	Rc1/4
374-0811	LF-1033	343THB	Rc3/8
374-0820	LF-1044	599THB	Rc1/2
483-5824	LF-1066	2,020THB	Rc3/4

ASOH
ASOH

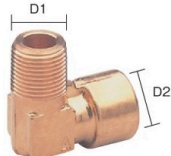

LK-1033

Inner/Outer Elbow

ข้อมูลจำเพาะ ●สารทำงาน: น้ำ, อากาศ, น้ำมัน ●แรงดันในการทำงาน: 6.90 MPa
วัสดุ ●ทองเหลือง (C3771)
ประเทศที่ผลิต ●ญี่ปุ่น

Different Diameter

Order Unit: 1 Pcs ASOH Co.Ltd.

Order Code	Item No.	Price (per pcs)	Connection Port Diameter D1	Connection Port Diameter D2
374-0838	LK-1011	169THB	R1/8	Rc1/8
374-0846	LK-1022	219THB	R1/4	Rc1/4
374-0854	LK-1033	343THB	R3/8	Rc3/8
374-0862	LK-1044	599THB	R1/2	Rc1/2
483-5883	LK-1066	2,020THB	R3/4	Rc3/4

Order Unit: 1 Pcs ASOH Co.Ltd.

Order Code	Item No.	Price (per pcs)	Connection Port Diameter D1	Connection Port Diameter D2
483-5832	LK-1012	307THB	R1/8	Rc1/4
483-5841	LK-1021	240THB	R1/4	Rc1/8
483-5859	LK-1023	489THB	R1/4	Rc3/8
483-5867	LK-1034	840THB	R3/8	Rc1/2
483-5875	LK-1043	489THB	R1/2	Rc3/8

ASOH
ASOH

Outer Screw Elbow

ข้อมูลจำเพาะ ●สารทำงาน: น้ำ, อากาศ, น้ำมัน ●แรงดันในการทำงาน: 6.90 MPa
วัสดุ ●ทองเหลือง (C3771)
ประเทศที่ผลิต ●ญี่ปุ่น

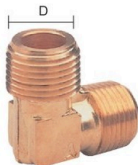

LM-1033

ASOH
ASOH

Hexagonal Cap

ข้อมูลจำเพาะ ●สารทำงาน: น้ำ, อากาศ, น้ำมัน ●แรงดันในการทำงาน: 6.90 MPa
วัสดุ ●ทองเหลือง (C3604)
ประเทศที่ผลิต ●ญี่ปุ่น



NC-1003

Order Unit: 1 Pcs ASOH Co.Ltd.

Order Code	Item No.	Price (per pcs)	Connection Port Diameter D
374-0871	LM-1011	128THB	R1/8
374-0889	LM-1022	169THB	R1/4
374-0897	LM-1033	219THB	R3/8
374-0901	LM-1044	343THB	R1/2

Order Unit: 1 Pcs ASOH Co.Ltd.

Order Code	Item No.	Price (per pcs)	Connection Port Diameter D
374-0960	NC-1001	123THB	Rc1/8
374-0978	NC-1002	140THB	Rc1/4
374-0986	NC-1003	185THB	Rc3/8
374-0994	NC-1004	229THB	Rc1/2

627

สินค้าบางรายการไม่สามารถนำเข้าได้ สินค้าบางรายการไม่สามารถใช้กับไฟที่ไทยได้ ราคาไม่รวมภาษีมูลค่าเพิ่ม

ASOH
ASOH

Hexagon Plug

ข้อมูลจำเพาะ ●สารทำงาน: น้ำ, อากาศ, น้ำมัน
●แรงดันในการทำงาน: 6.90 MPa
วัสดุ ●ทองเหลือง (C3604)
ประเทศที่ผลิต ●ญี่ปุ่น

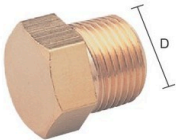

HP-1003

Order Code	Item No.	Price (per pcs)	Connection Port Diameter D
374-0391	HP-1001	72THB	R1/8
374-0404	HP-1002	123THB	R1/4
374-0412	HP-1003	155THB	R3/8
374-0421	HP-1004	199THB	R1/2

ASOH
ASOH

Square Head Plug

ข้อมูลจำเพาะ ●สารทำงาน: น้ำ, อากาศ, น้ำมัน
●แรงดันในการทำงาน: 6.90 MPa
วัสดุ ●ทองเหลือง (C3604)
ประเทศที่ผลิต ●ญี่ปุ่น

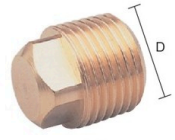

NP-1003

Order Code	Item No.	Price (per pcs)	Connection Port Diameter D
374-1141	NP-1001	45THB	R1/8
374-1150	NP-1002	62THB	R1/4
374-1168	NP-1003	86THB	R3/8
374-1176	NP-1004	128THB	R1/2
374-1184	NP-1006	335THB	R3/4

ASOH
ASOH

Bushing

ข้อมูลจำเพาะ ●สารทำงาน: น้ำ, อากาศ, น้ำมัน
●แรงดันในการทำงาน: 6.90 MPa
วัสดุ ●ทองเหลือง (C3604)
ประเทศที่ผลิต ●ญี่ปุ่น

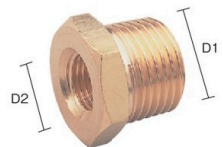

NB-1032

Order Code	Item No.	Price (per pcs)	Connection Port Diameter D1	Connection Port Diameter D2
374-0919	NB-1021	69THB	Rc1/8	R1/4
374-0927	NB-1032	96THB	Rc1/4	R3/8
374-0935	NB-1042	130THB	Rc1/4	R1/2

ASOH
ASOH

Hexagonal Nipple

ข้อมูลจำเพาะ ●สารทำงาน: น้ำ, อากาศ, น้ำมัน
●แรงดันในการทำงาน: 6.90 MPa
วัสดุ ●ทองเหลือง (C3604)
ประเทศที่ผลิต ●ญี่ปุ่น

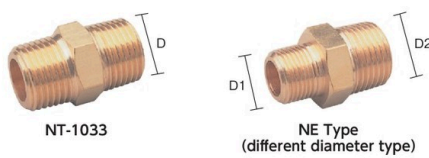

NT-1033

NE Type (different diameter type)

Order Code	Item No.	Price (per pcs)	Connection Port Diameter D1	Connection Port Diameter D2
374-1281	NT-1011	38THB	R1/8	R1/4
374-1290	NT-1022	53THB	R1/4	R3/8
374-1303	NT-1033	76THB	R3/8	R1/2
374-1311	NT-1044	140THB	R1/2	R3/4
374-1320	NT-1066	335THB	R3/4	R1

ASOH
ASOH

Hexagon Socket

ข้อมูลจำเพาะ ●สารทำงาน: น้ำ, อากาศ, น้ำมัน
●แรงดันในการทำงาน: 6.90 MPa
วัสดุ ●ทองเหลือง (C3604)
ประเทศที่ผลิต ●ญี่ปุ่น

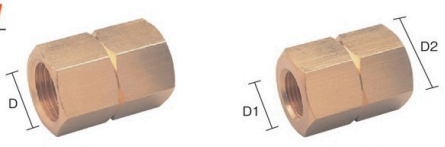

NS-1033

NS-1012 (different diameter type)

Order Code	Item No.	Price (per pcs)	Connection Port Diameter D1	Connection Port Diameter D2
374-1192	NS-1011	72THB	Rc1/8	Rc1/4
374-1222	NS-1022	96THB	Rc1/4	Rc3/8
374-1257	NS-1033	123THB	Rc3/8	Rc1/2
374-1273	NS-1044	192THB	Rc1/2	R1

ASOH
ASOH

Inner/Outer Socket

ข้อมูลจำเพาะ ●สารทำงาน: น้ำ, อากาศ, น้ำมัน
●แรงดันในการทำงาน: 6.90 MPa
วัสดุ ●ทองเหลือง (C3604)
ประเทศที่ผลิต ●ญี่ปุ่น

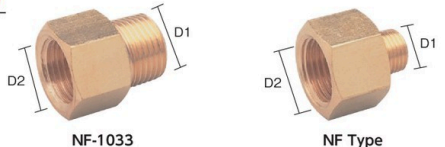

NF-1033

NF Type (different diameter type)

Order Code	Item No.	Price (per pcs)	Connection Port Diameter D1	Connection Port Diameter D2
374-1061	NF-1012	109THB	Rc1/4	R1/8
374-1079	NF-1013	206THB	Rc3/8	R1/8
374-1095	NF-1023	206THB	Rc3/8	R1/4
374-1109	NF-1024	206THB	Rc1/2	R1/4
374-1125	NF-1034	206THB	Rc1/2	R3/8

ASOH
ASOH

Hexagonal Nipple

ข้อมูลจำเพาะ ●สารทำงาน: น้ำ, อากาศ, น้ำมัน
●แรงดันในการทำงาน: 6.90 MPa
วัสดุ ●ทองเหลือง (C3604)
ประเทศที่ผลิต ●ญี่ปุ่น

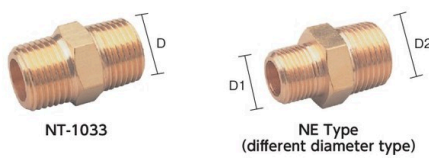

NT-1033

NE Type (different diameter type)

Order Code	Item No.	Price (per pcs)	Connection Port Diameter D1	Connection Port Diameter D2
374-1281	NT-1011	38THB	R1/8	R1/4
374-1290	NT-1022	53THB	R1/4	R3/8
374-1303	NT-1033	76THB	R3/8	R1/2
374-1311	NT-1044	140THB	R1/2	R3/4
374-1320	NT-1066	335THB	R3/4	R1

ASOH
ASOH

Hexagon Socket

ข้อมูลจำเพาะ ●สารทำงาน: น้ำ, อากาศ, น้ำมัน
●แรงดันในการทำงาน: 6.90 MPa
วัสดุ ●ทองเหลือง (C3604)
ประเทศที่ผลิต ●ญี่ปุ่น

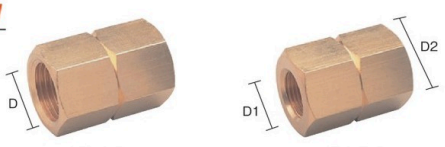

NS-1033

NS-1012 (different diameter type)

Order Code	Item No.	Price (per pcs)	Connection Port Diameter D1	Connection Port Diameter D2
374-1206	NS-1012	179THB	Rc1/8	Rc1/4
374-1214	NS-1013	237THB	Rc1/8	Rc3/8
374-1231	NS-1023	237THB	Rc1/4	Rc3/8
374-1249	NS-1024	366THB	Rc1/4	Rc1/2
374-1265	NS-1034	366THB	Rc3/8	Rc1/2

ASOH
ASOH

Inner/Outer Socket

ข้อมูลจำเพาะ ●สารทำงาน: น้ำ, อากาศ, น้ำมัน
●แรงดันในการทำงาน: 6.90 MPa
วัสดุ ●ทองเหลือง (C3604)
ประเทศที่ผลิต ●ญี่ปุ่น

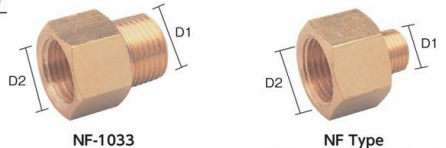

NF-1033

NF Type (different diameter type)

Order Code	Item No.	Price (per pcs)	Connection Port Diameter D1	Connection Port Diameter D2
374-1052	NF-1011	69THB	Rc1/8	R1/8
374-1087	NF-1022	82THB	Rc1/4	R1/4
374-1117	NF-1033	145THB	Rc3/8	R3/8
374-1133	NF-1044	247THB	Rc1/2	R1/2

ASOH
ASOH

Inner/Outer Socket

ข้อมูลจำเพาะ ●สารทำงาน: น้ำ, อากาศ, น้ำมัน
●แรงดันในการทำงาน: 6.90 MPa
วัสดุ ●ทองเหลือง (C3604)
ประเทศที่ผลิต ●ญี่ปุ่น



NF-1033

NF Type (different diameter type)

Order Code	Item No.	Price (per pcs)	Connection Port Diameter D1	Connection Port Diameter D2
374-1061	NF-1012	109THB	Rc1/4	R1/8
374-1079	NF-1013	206THB	Rc3/8	R1/8
374-1095	NF-1023	206THB	Rc3/8	R1/4
374-1109	NF-1024	206THB	Rc1/2	R1/4
374-1125	NF-1034	206THB	Rc1/2	R3/8

รหัสสั่งซื้อ **สีน้ำเงิน** ... มีสินค้าสต็อกที่ประเทศอินโดนีเซียและประเทศไทย **สีแดง** ... มีสินค้าสต็อกที่ประเทศอินโดนีเซีย **สีเขียว** ... มีสินค้าสต็อกที่ประเทศไทย

- Tube Fittings
- Couplings
- Pipe Joints
- Ball Valves
- Needle Valves
- Air Tubes, Hoses
- Tools for Tube
- Tube Cutters
- Air Reels

629 Fluid Couplings•Tubes

Tube Fittings



"Hose Fitting" (nipple)



Couplings

"PT Elbow" (90° type)

ข้อมูลจำเพาะ ●ของไหลที่ใช้: อากาศ, น้ำ ●แรงดันในการทำงาน: 1 MPa
วัสดุ ●ตัวเรือน: ทองเหลือง

ข้อมูลจำเพาะ ●ของไหลที่ใช้: อากาศ, น้ำ ●แรงดันในการทำงาน: 1 MPa
วัสดุ ●ตัวเรือน: ทองเหลือง

Pipe Joints

Order Unit: 1 Pcs

Order Code	Item No.	Price (per pcs)	Connection Port Diameter D1	Connection Port Diameter D2
158-3867	PL-1F-1M	95THB	R1/8	Rc1/8
158-3875	PL-1F-2M	113THB	R1/4	Rc1/8
158-3883	PL-2F-2M	136THB	R1/4	Rc1/4
158-3891	PL-2F-3M	143THB	R3/8	Rc1/4
158-3905	PL-3F-3M	286THB	R3/8	Rc3/8
158-3913	PL-3F-4M	300THB	R1/2	Rc3/8
376-1665	PL-4F-4M	630THB	R1/2	Rc1/2

Order Unit: 1 Pcs

Order Code	Item No.	Price (per pcs)	Connection Port Diameter D
313-8232	N-1M-1M	82THB	R1/8 x R1/8
313-8241	N-2M-2M	96THB	R1/4 x R1/4
313-8259	N-3M-3M	148THB	R3/8 x R3/8
313-8267	N-4M-4M	236THB	R1/2 x R1/2

Ball Valves

Needle Valves

Air Tubes, Hoses

Tools for Tube

Tube Cutters

Air Reels



"Hose Fitting" (bush)

ข้อมูลจำเพาะ ●ของไหลที่ใช้: อากาศ, น้ำ ●แรงดันในการทำงาน: 1 MPa

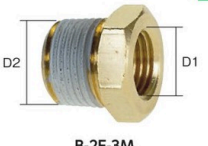

"Hose Middle Joint"

ข้อมูลจำเพาะ ●ของไหลที่ใช้: อากาศ, น้ำ ●แรงดันในการทำงาน: 1 MPa



Order Unit: 1 Pcs

Order Code	Item No.	Price (per pcs)	Connection Port Diameter D1	Connection Port Diameter D2
313-8275	B-1F-2M	82THB	Rc1/8	R1/4
313-8283	B-2F-3M	106THB	Rc1/4	R3/8
313-8291	B-2F-4M	195THB	Rc1/4	R1/2
313-8305	B-3F-4M	195THB	Rc3/8	R1/2

Order Unit: 1 Pcs

Order Code	Item No.	Price (per pcs)	Compatible Tube Outer Diameter x Inner Diameter (mm)
158-3921	H6.5-00	243THB	10 x 6.5
158-3930	H8-00	327THB	12 x 8.0
158-3948	H11-00	766THB	16 x 11.0



"Universal Hose Socket"

ข้อมูลจำเพาะ ●ของไหลที่ใช้: อากาศ, น้ำ ●แรงดันในการทำงาน: 1 MPa

Order Unit: 1 Pcs

Order Code	Item No.	Price (per pcs)	Compatible Tube Outer Diameter x Inner Diameter (mm)	Connection Port Diameter D
314-3376	H4-G2FU	260THB	6.0 x 4.0	G1/4
293-7361	H5-G2FU	273THB	8.0 x 5.0	G1/4
148-4508	H6.5-G2FU	297THB	10.0 x 6.5	G1/4
148-4516	H6.5-3FU	310THB	10.0 x 6.5	Rc3/8
148-4524	H8-2FU	326THB	12.0 x 8.0	Rc1/4

Order Unit: 1 Pcs

Order Code	Item No.	Price (per pcs)	Compatible Tube Outer Diameter x Inner Diameter (mm)	Connection Port Diameter D
148-4532	H8-G2FU	339THB	12.0 x 8.0	G1/4
148-4541	H8-3FU	369THB	12.0 x 8.0	Rc3/8
148-4559	H11-3FU	719THB	16.0 x 11.0	Rc3/8
148-4567	H11-4FU	739THB	16.0 x 11.0	Rc1/2



"Hose Nipple"

ข้อมูลจำเพาะ ●ของไหลที่ใช้: อากาศ, น้ำ ●แรงดันในการทำงาน: 1 MPa

Order Unit: 1 Pcs

Order Code	Item No.	Price (per pcs)	Compatible Tube Outer Diameter x Inner Diameter (mm)	Connection Port Diameter D
313-8046	H4-1M	123THB	6 x 4.0	R1/8
313-8054	H4-2M	143THB	6 x 4.0	R1/4
313-8071	H5-1M	138THB	8 x 5.0	R1/8
313-8097	H5-2M	150THB	8 x 5.0	R1/4
313-8119	H5-3M	185THB	8 x 5.0	R3/8
326-9612	H6.5-2M	169THB	10 x 6.5	R1/4

Order Unit: 1 Pcs

Order Code	Item No.	Price (per pcs)	Compatible Tube Outer Diameter x Inner Diameter (mm)	Connection Port Diameter D
326-9621	H6.5-3M	212THB	10 x 6.5	R3/8
313-8127	H8-2M	215THB	12 x 8.0	R1/4
313-8135	H8-3M	219THB	12 x 8.0	R3/8
313-8151	H11-3M	454THB	16 x 11.0	R3/8
313-8178	H11-4M	433THB	16 x 11.0	R1/2



"Hose Socket"

ข้อมูลจำเพาะ ●ของไหลที่ใช้: อากาศ, น้ำ ●แรงดันในการทำงาน: 1 MPa

Order Unit: 1 Pcs

Order Code	Item No.	Price (per pcs)	Compatible Tube Outer Diameter x Inner Diameter (mm)	Connection Port Diameter D
314-3350	H4-1F	142THB	6 x 4.0	Rc1/8
314-3368	H4-2F	145THB	6 x 4.0	Rc1/4
293-7352	H5-G2F	172THB	8 x 5.0	G1/4
148-4427	H6.5-G2F	188THB	10 x 6.5	G1/4
148-4435	H6.5-3F	233THB	10 x 6.5	Rc3/8

Order Unit: 1 Pcs

Order Code	Item No.	Price (per pcs)	Compatible Tube Outer Diameter x Inner Diameter (mm)	Connection Port Diameter D
148-4443	H8-2F	225THB	12 x 8.0	Rc1/4
148-4451	H8-G2F	233THB	12 x 8.0	G1/4
148-4460	H8-3F	243THB	12 x 8.0	Rc3/8
148-4478	H11-3F	469THB	16 x 11.0	Rc3/8
148-4486	H11-4F	523THB	16 x 11.0	Rc1/2

629

สินค้าบางรายการไม่สามารถนำเข้าได้ สินค้าบางรายการไม่สามารถใช้กับไฟฟ้ไทยได้ ราคาไม่รวมภาษีมูลค่าเพิ่ม

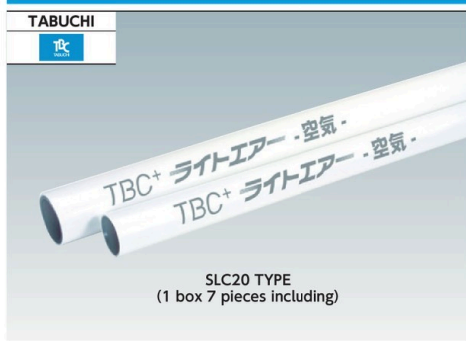

Air Piping "Light Air"

คุณสมบัติ ● ทำการติดตั้งได้ง่ายและดำเนินการง่ายโดยไม่ต้องตัดเกลียว
 ● ท่อสามารถงอและคงรูปได้
 ข้อมูลจำเพาะ ● ของไหลที่ใช้งาน: อากาศอัด (สำหรับแรงดันต่ำ) ● แรงดันสูงสุดในการทำงาน: ต่ำกว่า 1.0 MPa
 วัสดุ ● โพลีเอทิลีน (PE) ● อลูมิเนียม
 ประเทศที่ผลิต ● ญี่ปุ่น

Order Unit: 1 Box TBC TABUCHI Co.Ltd

Order Code	Item No.	Price (per box)	Nominal Diameter (mm)	Outer Diameter (mm)	Length (m)	Qty Per Box (pcs)
755-4419	SLC20-3M-7	5,491THB	20	25	3	7
755-4427	SLC25-3M-7	7,534THB	25	32	3	7



Female Adapter

Order Unit: 1 Pcs

Order Code	Item No.	Price (per pcs)	Connection Port Diameter D	Compatible Pipe Nominal Diameter (mm)
754-6947	AIR20-1/2F	464THB	Rc1/2	20
754-7021	AIR25-3/4F	509THB	Rc3/4	25

Male Adapter

Order Unit: 1 Pcs

Order Code	Item No.	Price (per pcs)	Connection Port Diameter D	Compatible Pipe Nominal Diameter (mm)
754-6998	AIR20-M	574THB	R3/4	20
754-7072	AIR25-M	663THB	R1	25

Female Tee

Order Unit: 1 Pcs

Order Code	Item No.	Price (per pcs)	Connection Port Diameter D	Compatible Pipe Nominal Diameter (mm)
754-6955	AIR20-1/2FT	673THB	Rc1/2	20
754-7030	AIR25-3/4FT	731THB	Rc3/4	25
754-7013	AIR25-1/2FT	759THB	Rc1/2	25

Female Tee with Valve

Order Unit: 1 Pcs

Order Code	Item No.	Price (per pcs)	Connection Port Diameter D	Compatible Pipe Nominal Diameter (mm)
754-6963	AIR20-FTV	1,936THB	Rc1/2	20
754-7048	AIR25-FTV	2,304THB	Rc3/4	25

Tee

Order Unit: 1 Pcs

Order Code	Item No.	Price (per pcs)	Compatible Pipe Nominal Diameter D1 (mm)	Compatible Pipe Nominal Diameter D2 (mm)
754-7005	AIR20-T	363THB	20	20
754-7081	AIR25-T	393THB	25	25

Socket

Order Unit: 1 Pcs

Order Code	Item No.	Price (per pcs)	Compatible Pipe Nominal Diameter (mm)
754-6971	AIR20-K	263THB	20
754-7056	AIR25-K	277THB	25
754-7099	AIR25X20-K	270THB	25 x 20

Elbow

Order Unit: 1 Pcs

Order Code	Item No.	Price (per pcs)	Compatible Pipe Nominal Diameter (mm)
754-6980	AIR20-KE	256THB	20
754-7064	AIR25-KE	273THB	25

ASOH "Aceball"

ข้อมูลจำเพาะ ● สารทำงาน: น้ำ, อากาศ, น้ำมัน
 ● แรงดันในการทำงาน: 0.98 MPa
 วัสดุ ● ตัวเรือน: ทองเหลือง (C3771, C3604) + ซุปโครเมียม
 ● โอริง: ยางไนไตรล์ (NBR) ประเทศที่ผลิต ● ญี่ปุ่น



ASOH "Aceball"

ข้อมูลจำเพาะ ● สารทำงาน: น้ำ, อากาศ, น้ำมัน
 ● แรงดันในการทำงาน: 0.98 MPa
 วัสดุ ● ตัวเรือน: ทองเหลือง (C3771, C3604) + ซุปโครเมียม
 ● โอริง: ยางไนไตรล์ (NBR) ประเทศที่ผลิต ● ญี่ปุ่น



Order Unit: 1 Pcs ASOH Co.Ltd

Order Code	Item No.	Price (per pcs)	Connection Port Diameter D1	Connection Port Diameter D2	H (mm)
382-2184	BW-9011	573THB	Rc1/8	Rc1/8	28.5
382-2192	BW-9022	586THB	Rc1/4	Rc1/4	28.5
382-2206	BW-9033	760THB	Rc3/8	Rc3/8	31.0

Order Unit: 1 Pcs ASOH Co.Ltd

Order Code	Item No.	Price (per pcs)	Connection Port Diameter D1	Connection Port Diameter D2	H (mm)
382-1803	BM-9011	587THB	R1/8	Rc1/8	28.5
382-1811	BM-9022	586THB	R1/4	Rc1/4	28.5
382-1820	BM-9033	760THB	R3/8	Rc3/8	31.0

ASOH "Aceball"

ข้อมูลจำเพาะ ● สารทำงาน: น้ำ, อากาศ, น้ำมัน
 ● แรงดันในการทำงาน: 0.98 MPa
 วัสดุ ● ตัวเรือน: ทองเหลือง (C3771, C3604) + ซุปโครเมียม
 ● โอริง: ยางไนไตรล์ (NBR) ประเทศที่ผลิต ● ญี่ปุ่น



ASOH "Aceball"

ข้อมูลจำเพาะ ● สารทำงาน: น้ำ, อากาศ, น้ำมัน
 ● แรงดันในการทำงาน: 0.98 MPa
 วัสดุ ● ตัวเรือน: ทองเหลือง (C3604, C3771) + ซุปโครเมียม
 ● โอริง: ยางไนไตรล์ (NBR) ประเทศที่ผลิต ● ญี่ปุ่น



Order Unit: 1 Pcs ASOH Co.Ltd

Order Code	Item No.	Price (per pcs)	Connection Port Diameter D1	Connection Port Diameter D2	H (mm)
382-2087	BS-9011	587THB	R1/8	R1/8	28.5
382-2095	BS-9022	586THB	R1/4	R1/4	28.5
382-2109	BS-9033	586THB	R3/8	R3/8	28.5

Order Unit: 1 Pcs ASOH Co.Ltd

Order Code	Item No.	Price (per pcs)	Connection Port Diameter D1	Connection Port Diameter D2	H (mm)
108-7266	BW-1011	483THB	Rc1/8	G1/8	28.5
108-7274	BW-1012	483THB	Rc1/8	G1/4	28.5
108-7282	BW-1021	497THB	Rc1/4	G1/8	28.5
108-7291	BW-1022	484THB	Rc1/4	G1/4	28.5
108-7304	BW-2033	621THB	Rc3/8	G3/8	31.0

รหัสสั่งซื้อ **สีน้ำเงิน** ... มีสินค้าสต็อกที่ประเทศอินเดียและประเทศไทย **สีแดง** ... มีสินค้าสต็อกที่ประเทศอินเดีย **สีเขียว** ... มีสินค้าสต็อกที่ประเทศไทย

631 Fluid Couplings•Tubes

Tube Fittings
Couplings
Pipe Joints
Ball Valves
Needle Valves
Air Tubes, Hoses
Tools for Tube
Tube Cutters
Air Reels

ASOH
ASOH
"Aceball"
ข้อมูลจำเพาะ ● สารทำงาน: น้ำ, อากาศ, น้ำมัน ● แรงดันในการทำงาน: 0.98 MPa
วัสดุ ● ตัวเรือน: ทองเหลือง (C3771, C3604) + ซุปโครเมียม ● โอริง: ยางไนไตรล์ (NBR) ประเทศที่ผลิต ● ญี่ปุ่น



BM-1022

Order Code	Item No.	Price (per pcs)	Connection Port Diameter D1	Connection Port Diameter D2	H (mm)
108-7126	BM-1011	483THB	R1/8	G1/8	28.5
108-7134	BM-1012	483THB	R1/8	G1/4	28.5
108-7142	BM-1021	483THB	R1/4	G1/8	28.5
108-7151	BM-1022	467THB	R1/4	G1/4	28.5
108-7169	BM-1032	497THB	R3/8	G1/4	28.5
108-7177	BM-2033	640THB	R3/8	G3/8	31.0
108-7185	BM-2043	621THB	R1/2	G3/8	31.0

ASOH
ASOH
"Aceball"
ข้อมูลจำเพาะ ● สารทำงาน: น้ำ, อากาศ, น้ำมัน ● แรงดันในการทำงาน: 0.98 MPa
วัสดุ ● ตัวเรือน: ทองเหลือง (C3604, C3771) + ซุปโครเมียม ● โอริง: ยางไนไตรล์ (NBR) ประเทศที่ผลิต ● ญี่ปุ่น



BV Type

Order Code	Item No.	Price (per pcs)	Connection Port Diameter D1	Connection Port Diameter D2	H (mm)
108-7193	BV-1011	467THB	G1/8	Rc1/8	28.5
108-7223	BV-1022	497THB	G1/4	Rc1/4	28.5
108-7240	BV-2033	640THB	G3/8	Rc3/8	31.0
108-7258	BV-2034	621THB	G1/2	Rc3/8	31.0

ASOH
ASOH
"Aceball"
ข้อมูลจำเพาะ ● สารทำงาน: น้ำ, อากาศ, น้ำมัน ● แรงดันในการทำงาน: 0.98 MPa
วัสดุ ● ตัวเรือน: ทองเหลือง (C3604, C3771) + ซุปโครเมียม ● โอริง: ยางไนไตรล์ (NBR) ประเทศที่ผลิต ● ญี่ปุ่น



BS-1033

Order Code	Item No.	Price (per pcs)	Connection Port Diameter D1	Connection Port Diameter D2	H (mm)
108-7045	BS-1011	483THB	R1/8	G1/8	28.5
108-7053	BS-1012	483THB	R1/8	G1/4	28.5
108-7061	BS-1021	483THB	R1/4	G1/8	28.5
108-7070	BS-1022	483THB	R1/4	G1/4	28.5

ASOH
ASOH
"Aceball"
ข้อมูลจำเพาะ ● สารทำงาน: น้ำ, อากาศ, น้ำมัน ● แรงดันในการทำงาน: 0.98 MPa
วัสดุ ● ตัวเรือน: ทองเหลือง (C3604, C3771) + ซุปโครเมียม ● โอริง: ยางไนไตรล์ (NBR) ประเทศที่ผลิต ● ญี่ปุ่น



BS-1032

Order Code	Item No.	Price (per pcs)	Connection Port Diameter D1	Connection Port Diameter D2	H (mm)
108-7088	BS-1023	497THB	R1/4	G3/8	28.5
108-7096	BS-1032	497THB	R3/8	G1/4	28.5
108-7100	BS-1033	497THB	R3/8	G3/8	28.5
108-7118	BS-2044	640THB	R1/2	G1/2	31.0

ASOH
ASOH
"Aceball"
ข้อมูลจำเพาะ ● สารทำงาน: น้ำ, อากาศ, น้ำมัน ● แรงดันในการทำงาน: 0.98 MPa
วัสดุ ● ตัวเรือน: ทองเหลือง (C3604, C3771) + ซุปโครเมียม ● โอริง: ยางไนไตรล์ (NBR) ประเทศที่ผลิต ● ญี่ปุ่น



BH-1208

Order Code	Item No.	Price (per pcs)	Connection Port Diameter D	Hose Nipple Outer Diameter (mm)	H (mm)
108-7622	BH-1106	516THB	R1/8	6.0	28.5
108-7631	BH-1107	516THB	R1/8	7.0	28.5
108-7649	BH-1110	519THB	R1/8	10.5	28.5
108-7657	BH-1208	503THB	R1/4	8.0	28.5

ASOH
ASOH
"Aceball"
ข้อมูลจำเพาะ ● สารทำงาน: น้ำ, อากาศ, น้ำมัน ● แรงดันในการทำงาน: 0.98 MPa
วัสดุ ● ตัวเรือน: ทองเหลือง (C3604, C3771) + ซุปโครเมียม ● โอริง: ยางไนไตรล์ (NBR) ประเทศที่ผลิต ● ญี่ปุ่น



BH-1209

Order Code	Item No.	Price (per pcs)	Connection Port Diameter D	Hose Nipple Outer Diameter (mm)	H (mm)
108-7665	BH-1209	516THB	R1/4	9.0	28.5
108-7673	BH-1309	534THB	R3/8	9.0	28.5
108-7720	BH-1310	534THB	R3/8	10.5	28.5
108-7738	BH-2310	659THB	R3/8	10.5	31.0
108-7746	BH-2414	673THB	R1/2	14.0	31.0

ASOH
ASOH
"Aceball"
ข้อมูลจำเพาะ ● สารทำงาน: น้ำ, อากาศ, น้ำมัน ● แรงดันในการทำงาน: 0.98 MPa
วัสดุ ● ตัวเรือน: ทองเหลือง (C3771, C3604) + ซุปโครเมียม ● โอริง: ยางไนไตรล์ (NBR) ประเทศที่ผลิต ● ญี่ปุ่น



BC Type

Order Code	Item No.	Price (per pcs)	Connection Port Diameter D	Tube Outer Diameter (mm)	H (mm)
108-8220	BC-1206	693THB	R1/4	6	28.5
108-8238	BC-1208	711THB	R1/4	8	28.5
108-8246	BC-1210	817THB	R1/4	10	28.5
108-8254	BC-1308	711THB	R3/8	8	28.5

ASOH
ASOH
"Aceball"
ข้อมูลจำเพาะ ● สารทำงาน: น้ำ, อากาศ, น้ำมัน ● แรงดันในการทำงาน: 0.98 MPa
วัสดุ ● ตัวเรือน: ทองเหลือง (C3604, C3771) + ซุปโครเมียม ● โอริง: ยางไนไตรล์ (NBR) ประเทศที่ผลิต ● ญี่ปุ่น



BD-1200

Order Code	Item No.	Price (per pcs)	Connection Port Diameter D1	Connection Port Diameter D2 (mm)	H (mm)
108-8408	BD-1100	463THB	R1/8	12	28.5
108-8416	BD-1200	463THB	R1/4	12	28.5
108-8424	BD-1300	483THB	R3/8	12	28.5
108-8432	BD-2400	640THB	R1/2	16	31.0

ASOH
ASOH
"Aceball"
ข้อมูลจำเพาะ ● สารทำงาน: น้ำ, อากาศ, น้ำมัน ● แรงดันในการทำงาน: 0.98 MPa
วัสดุ ● ตัวเรือน: ทองเหลือง (C3771, C3604) + ซุปโครเมียม ● โอริง: ยางไนไตรล์ (NBR) ประเทศที่ผลิต ● ญี่ปุ่น



BL-1200

Order Code	Item No.	Price (per pcs)	Connection Port Diameter D1	Connection Port Diameter D2 (mm)	H (mm)
108-8441	BL-1100	621THB	R1/8	9.0	28.5
108-8459	BL-1200	621THB	R1/4	9.0	28.5
108-8467	BL-1300	621THB	R3/8	9.0	28.5
108-8475	BL-2400	854THB	R1/2	12.7	31.0

ASOH
ASOH
"Ciccio"
ข้อมูลจำเพาะ ● สารทำงาน: น้ำ, อากาศ, น้ำมัน ● แรงดันในการทำงาน: 0.98 MPa
วัสดุ ● ตัวเรือน: ทองเหลือง (C3771, C3604) + ซุปโครเมียม ● โอริง: ยางไนไตรล์ (NBR) ประเทศที่ผลิต ● ญี่ปุ่น



CM-1022

Order Code	Item No.	Price (per pcs)	Connection Port Diameter D1	Connection Port Diameter D2	H (mm)
109-0712	CM-1011	454THB	R1/8	Rc1/8	41
109-0721	CM-1022	493THB	R1/4	Rc1/4	44
109-0739	CM-1033	530THB	R3/8	Rc3/8	44

631

สินค้าบางรายการไม่สามารถนำเข้าได้ สินค้าบางรายการไม่สามารถใช้กับไฟฟ้าไทยได้ ราคาไม่รวมภาษีมูลค่าเพิ่ม

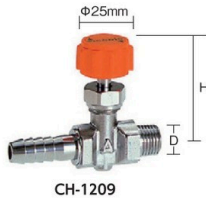

CH-1209

"Ciccolo"

ข้อมูลจำเพาะ ●สารทำงาน: น้ำ, อากาศ, น้ำมัน
 ●แรงดันในการทำงาน: 0.98 MPa
 วัสดุ ●ตัวเรือน: ทองเหลือง (C3771, C3604) + ซุปโครเมียม
 ●โอริง: ยางไนไตรล์ (NBR)
 ประเทศที่ผลิต ●ญี่ปุ่น

Order Unit: 1 Pcs ASOH Co.Ltd.

Order Code	Item No.	Price (per pcs)	Connection Port Diameter D	Hose Nipple Outer Diameter (mm)	H (mm)
109-7148	CH-1106	516THB	R1/8	6.0	44
109-7156	CH-1107	516THB	R1/8	7.0	44
109-7164	CH-1208	516THB	R1/4	8.0	44

Order Unit: 1 Pcs ASOH Co.Ltd.

Order Code	Item No.	Price (per pcs)	Connection Port Diameter D	Hose Nipple Outer Diameter (mm)	H (mm)
109-7172	CH-1209	516THB	R1/4	9.0	44
109-7199	CH-1309	534THB	R3/8	9.0	44
109-7202	CH-1310	534THB	R3/8	10.5	44



"Ciccolo"

ข้อมูลจำเพาะ ●สารทำงาน: น้ำ, อากาศ, น้ำมัน
 ●แรงดันในการทำงาน: 0.98 MPa
 วัสดุ ●ตัวเรือน: ทองเหลือง (C3771, C3604) + ซุปโครเมียม
 ●โอริง: ยางไนไตรล์ (NBR)
 ประเทศที่ผลิต ●ญี่ปุ่น



CW-1022



"Ciccolo Alpha"

ข้อมูลจำเพาะ ●สารทำงาน: น้ำ, อากาศ, น้ำมัน
 ●แรงดันในการทำงาน: 1.96 MPa (น้ำสภาวะคงที่ที่ 150°C หรือต่ำกว่า)
 วัสดุ ●ตัวเรือน: เหล็กกล้าไร้สนิม (SUS304)
 ประเทศที่ผลิต ●ญี่ปุ่น



SM-1033

Order Unit: 1 Pcs ASOH Co.Ltd.

Order Code	Item No.	Price (per pcs)	Connection Port Diameter D1	Connection Port Diameter D2	Height (mm)
109-7041	CW-1011	454THB	Rc1/8	Rc1/8	41
109-7059	CW-1022	493THB	Rc1/4	Rc1/4	44
109-7067	CW-1033	530THB	Rc3/8	Rc3/8	44

Order Unit: 1 Pcs ASOH Co.Ltd.

Order Code	Item No.	Price (per pcs)	Connection Port Diameter D1	Connection Port Diameter D2
295-0618	SM-1033	2,984THB	R3/8	Rc3/8



"Orange Ballcock"

ข้อมูลจำเพาะ ●ของไหลที่ใช้ทำงาน: อากาศ, น้ำ, น้ำมัน
 ●แรงดันในการทำงาน: 1 MPa
 วัสดุ ●ทองเหลือง
 ●ตัวเรือน: เหล็กกล้าไร้สนิม
 ประเทศที่ผลิต ●ญี่ปุ่น



WM-1P

"Orange Ballcock"

ข้อมูลจำเพาะ ●ของไหลที่ใช้ทำงาน: อากาศ, น้ำ, น้ำมัน
 ●แรงดันในการทำงาน: 1 MPa
 วัสดุ ●ทองเหลือง
 ●ตัวเรือน: เหล็กกล้าไร้สนิม
 ประเทศที่ผลิต ●ญี่ปุ่น

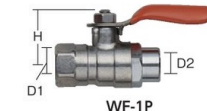

WF-1P

Order Unit: 1 Pcs WTB WATBE CORPORATION

Order Code	Item No.	Price (per pcs)	Connection Port Diameter D1	Connection Port Diameter D2	H (mm)
786-9339	WM-1P	399THB	R1/8	G1/8	29
786-9347	WM-2P	399THB	R1/4	G1/4	29
786-9355	WM-3P	434THB	R3/8	G3/8	29

Order Unit: 1 Pcs WTB WATBE CORPORATION

Order Code	Item No.	Price (per pcs)	Connection Port Diameter D1	Connection Port Diameter D2	H (mm)
786-9304	WF-1P	399THB	Rc1/8	G1/8	29
786-9312	WF-2P	399THB	Rc1/4	G1/4	29
786-9321	WF-3P	519THB	Rc3/8	G3/8	29



Color: Clear Blue

Soft Polyurethane Tube

ข้อมูลจำเพาะ ●แรงดันสูงสุดในการทำงาน: 0.6 MPa (ที่ 20°C, 65% RH)
 ●ช่วงอุณหภูมิการทำงาน: -15 ถึง 60°C (ไม่แข็ง)
 วัสดุ ●TPU (เทอร์โมพลาสติกโพลียูรีเทน)
 ประเทศที่ผลิต ●ญี่ปุ่น

Color: Clear

Order Unit: 1 Roll

Order Code	Item No.	Price (per roll)	Outer Diameter x Inner Diameter (mm)	Total Length (m)
406-6081	UC0425-20-CB	503THB	4 x 2.5	20
406-6057	UC0425-100-CB	2,510THB	4 x 2.5	100
406-6146	UC0640-20-CB	804THB	6 x 4.0	20
406-6111	UC0640-100-CB	4,029THB	6 x 4.0	100
406-6201	UC0850-20-CB	1,703THB	8 x 5.0	20
406-6171	UC0850-100-CB	8,521THB	8 x 5.0	100
406-6260	UC1065-20-CB	2,456THB	10 x 6.5	20
406-6235	UC1065-100-CB	12,284THB	10 x 6.5	100
406-6324	UC1280-20-CB	3,354THB	12 x 8.0	20
406-6294	UC1280-100-CB	16,777THB	12 x 8.0	100

Order Unit: 1 Roll NIHON PISCO Co.Ltd.

Order Code	Item No.	Price (per roll)	Outer Diameter x Inner Diameter (mm)	Total Length (m)
406-6073	UC0425-20-C	503THB	4 x 2.5	20
406-6049	UC0425-100-C	2,510THB	4 x 2.5	100
406-6138	UC0640-20-C	804THB	6 x 4.0	20
406-6103	UC0640-100-C	4,029THB	6 x 4.0	100
406-6197	UC0850-20-C	1,703THB	8 x 5.0	20
406-6162	UC0850-100-C	8,521THB	8 x 5.0	100
406-6251	UC1065-20-C	2,456THB	10 x 6.5	20
406-6227	UC1065-100-C	12,284THB	10 x 6.5	100
406-6316	UC1280-20-C	3,354THB	12 x 8.0	20
406-6286	UC1280-100-C	16,777THB	12 x 8.0	100

Color: Clear Black

รหัสสั่งซื้อ **สีน้ำเงิน** ... มีสินค้าสต็อกที่ประเทศอินโดนีเซียและประเทศไทย **สีแดง** ... มีสินค้าสต็อกที่ประเทศอินโดนีเซีย **สีเขียว** ... มีสินค้าสต็อกที่ประเทศไทย

- Tube Fittings
- Couplings
- Pipe Joints
- Ball Valves
- Needle Valves
- Air Tubes, Hoses
- Tools for Tube
- Tube Cutters
- Air Reels

633 Fluid Couplings•Tubes

Tube Fittings
Couplings
Pipe Joints
Ball Valves
Needle Valves
Air Tubes, Hoses
Tools for Tube Cutters
Air Reels

TRUSCO

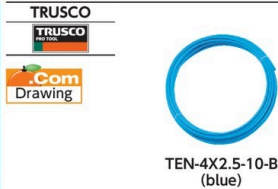

TEN-4X2.5-10-B (blue)

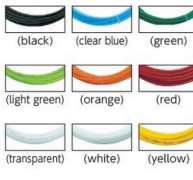

Polyurethane Tube (10m)

ข้อมูลจำเพาะ ● ช่วงอุณหภูมิการทำงาน: -5 ถึง 60°C (อากาศ) 5 ถึง 40°C (น้ำ)
● แรงดันสูงสุดในการทำงาน: 0.8 MPa (อากาศ), 0.3 MPa (น้ำ)
● ตัวเรือน: โพลียูรีเทน

วัสดุ
ประเทศที่ผลิต ● ญี่ปุ่น



Order Unit: 1 Roll

TRUSCO NAKAYAMA CORPORATION

Order Code	Item No.	Price (per roll)	Color	Outer Diameter x Inner Diameter (mm)
231-7389	TEN-4X2.5-10-B	235THB	Blue	4 x 2.5
231-7397	TEN-4X2.5-10-BK	235THB	Black	4 x 2.5
231-7401	TEN-4X2.5-10-CBL	235THB	Clear Blue	4 x 2.5
231-7419	TEN-4X2.5-10-GN	235THB	Green	4 x 2.5
231-7427	TEN-4X2.5-10-LG	235THB	Light Green	4 x 2.5
231-7435	TEN-4X2.5-10-O	235THB	Orange	4 x 2.5
231-7443	TEN-4X2.5-10-R	235THB	Red	4 x 2.5
231-7451	TEN-4X2.5-10-TM	235THB	Transparent	4 x 2.5
231-7460	TEN-4X2.5-10-W	235THB	White	4 x 2.5
231-7478	TEN-4X2.5-10-Y	235THB	Yellow	4 x 2.5
231-6561	TEN-6-10-B	390THB	Blue	6 x 4.0
231-6587	TEN-6-10-BK	390THB	Black	6 x 4.0
231-6609	TEN-6-10-CBL	390THB	Clear Blue	6 x 4.0
231-6625	TEN-6-10-GN	390THB	Green	6 x 4.0
231-6641	TEN-6-10-LG	390THB	Light Green	6 x 4.0
231-6668	TEN-6-10-O	390THB	Orange	6 x 4.0
231-6684	TEN-6-10-R	390THB	Red	6 x 4.0
231-6706	TEN-6-10-TM	390THB	Transparent	6 x 4.0
231-6722	TEN-6-10-W	390THB	White	6 x 4.0
231-6749	TEN-6-10-Y	390THB	Yellow	6 x 4.0
231-6765	TEN-8-10-B	596THB	Blue	8 x 5.0
231-6781	TEN-8-10-BK	596THB	Black	8 x 5.0
231-6803	TEN-8-10-CBL	596THB	Clear Blue	8 x 5.0
231-6820	TEN-8-10-GN	596THB	Green	8 x 5.0
231-6846	TEN-8-10-LG	596THB	Light Green	8 x 5.0

Order Unit: 1 Roll

Order Code	Item No.	Price (per roll)	Color	Outer Diameter x Inner Diameter (mm)
231-6862	TEN-8-10-O	596THB	Orange	8 x 5.0
231-6889	TEN-8-10-R	596THB	Red	8 x 5.0
231-6901	TEN-8-10-TM	596THB	Transparent	8 x 5.0
231-6927	TEN-8-10-W	596THB	White	8 x 5.0
231-6943	TEN-8-10-Y	596THB	Yellow	8 x 5.0
231-6960	TEN-10-10-B	851THB	Blue	10 x 6.5
231-6986	TEN-10-10-BK	851THB	Black	10 x 6.5
231-7001	TEN-10-10-CBL	851THB	Clear Blue	10 x 6.5
231-7028	TEN-10-10-GN	851THB	Green	10 x 6.5
231-7044	TEN-10-10-LG	851THB	Light Green	10 x 6.5
231-7061	TEN-10-10-O	851THB	Orange	10 x 6.5
231-7087	TEN-10-10-R	851THB	Red	10 x 6.5
231-7109	TEN-10-10-TM	851THB	Transparent	10 x 6.5
231-7125	TEN-10-10-W	851THB	White	10 x 6.5
231-7141	TEN-10-10-Y	851THB	Yellow	10 x 6.5
231-7168	TEN-12-10-B	1,251THB	Blue	12 x 8.0
231-7184	TEN-12-10-BK	1,251THB	Black	12 x 8.0
231-7206	TEN-12-10-CBL	1,251THB	Clear Blue	12 x 8.0
231-7222	TEN-12-10-GN	1,251THB	Green	12 x 8.0
231-7249	TEN-12-10-LG	1,251THB	Light Green	12 x 8.0
231-7265	TEN-12-10-O	1,251THB	Orange	12 x 8.0
231-7281	TEN-12-10-R	1,251THB	Red	12 x 8.0
231-7303	TEN-12-10-TM	1,251THB	Transparent	12 x 8.0
231-7320	TEN-12-10-W	1,251THB	White	12 x 8.0
231-7346	TEN-12-10-Y	1,251THB	Yellow	12 x 8.0

CHIYODA



TE-6-20 BK (black)

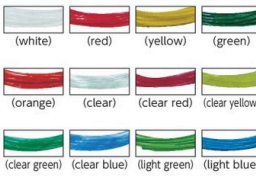

"TE Touch Tube" (20m)

ข้อมูลจำเพาะ ● อุณหภูมิของไหล: อากาศ -5 ถึง 60°C, น้ำ 5 ถึง 40°C
● แรงดันในการทำงาน: อากาศอัด 0.8 MPa, น้ำ 0.3 MPa
● โพลียูรีเทนทวนทอน้ำ

วัสดุ
ประเทศที่ผลิต ● ญี่ปุ่น



Order Unit: 1 Roll

CHIYODA TSUSHO Co.,Ltd

Order Code	Item No.	Price (per roll)	Color	Outer Diameter x Inner Diameter (mm)
485-5795	TE-4X2.5-20 BK	376THB	Black	4 x 2.5
491-8461	TE-4X2.5-20 C	376THB	Clear	4 x 2.5
485-5817	TE-6-20 BK	606THB	Black	6 x 4.0
491-8771	TE-6-20 W	606THB	White	6 x 4.0
491-8762	TE-6-20 R	606THB	Red	6 x 4.0
491-8789	TE-6-20 Y	606THB	Yellow	6 x 4.0
491-8738	TE-6-20 G	606THB	Green	6 x 4.0
491-8754	TE-6-20 OR	606THB	Orange	6 x 4.0
491-8681	TE-6-20 C	606THB	Clear	6 x 4.0
491-8711	TE-6-20 CR	606THB	Clear Red	6 x 4.0
491-8720	TE-6-20 CY	606THB	Clear Yellow	6 x 4.0
491-8703	TE-6-20 CG	606THB	Clear Green	6 x 4.0
491-8690	TE-6-20 CBL	606THB	Clear Blue	6 x 4.0
480-9742	TE-6-20 LG	606THB	Light Green	6 x 4.0
491-8746	TE-6-20 LB	606THB	Light Blue	6 x 4.0
485-5833	TE-8-20 BK	1,166THB	Black	8 x 5.0
491-8983	TE-8-20 W	1,166THB	White	8 x 5.0
491-8975	TE-8-20 R	1,166THB	Red	8 x 5.0
491-8991	TE-8-20 Y	1,166THB	Yellow	8 x 5.0
491-8941	TE-8-20 G	1,166THB	Green	8 x 5.0
491-8967	TE-8-20 OR	1,166THB	Orange	8 x 5.0

Order Unit: 1 Roll

Order Code	Item No.	Price (per roll)	Color	Outer Diameter x Inner Diameter (mm)
491-8894	TE-8-20 C	1,166THB	Clear	8 x 5.0
491-8924	TE-8-20 CR	1,166THB	Clear Red	8 x 5.0
491-8932	TE-8-20 CY	1,166THB	Clear Yellow	8 x 5.0
491-8916	TE-8-20 CG	1,166THB	Clear Green	8 x 5.0
491-8908	TE-8-20 CBL	1,166THB	Clear Blue	8 x 5.0
480-9971	TE-8-20 LG	1,166THB	Light Green	8 x 5.0
491-8959	TE-8-20 LB	1,166THB	Light Blue	8 x 5.0
485-5710	TE-10-20 BK	1,664THB	Black	10 x 6.5
491-7944	TE-10-20 R	1,664THB	Red	10 x 6.5
491-7928	TE-10-20 G	1,664THB	Green	10 x 6.5
485-5728	TE-10-20 OR	1,664THB	Orange	10 x 6.5
491-7871	TE-10-20 C	1,664THB	Clear	10 x 6.5
491-7901	TE-10-20 CR	1,664THB	Clear Red	10 x 6.5
491-7910	TE-10-20 CY	1,664THB	Clear Yellow	10 x 6.5
491-7898	TE-10-20 CG	1,664THB	Clear Green	10 x 6.5
491-7880	TE-10-20 CBL	1,664THB	Clear Blue	10 x 6.5
480-8886	TE-10-20 LG	1,664THB	Light Green	10 x 6.5
485-5744	TE-12-20 BK	2,444THB	Black	12 x 8.0
491-8088	TE-12-20 C	2,444THB	Clear	12 x 8.0
485-5761	TE-16-20 BK	4,756THB	Black	16 x 11.0
491-8274	TE-16-20 C	4,756THB	Clear	16 x 11.0

Description of the coupling in the pressurized state leads to serious accident.

PISCO



UB-B Series (black) UB-C Series (clear) UB-CB Series (clear blue) UB-Y Series (yellow)

Polyurethane Tube (20m)

ข้อมูลจำเพาะ ● แรงดันในการทำงาน: 0.8 MPa (ที่ 20°C, 65% RH)
● ช่วงอุณหภูมิการทำงาน: -15 ถึง 60°C (ไม่แข็ง)
● TPU (เทอร์โมพลาสติกโพลียูรีเทน)

วัสดุ
ประเทศที่ผลิต ● ญี่ปุ่น



Order Unit: 1 Roll

NIHON PISCO Co.,Ltd.

Order Code	Item No.	Price (per roll)	Color	Outer Diameter x Inner Diameter (mm)
378-3073	UB0425-20-B	409THB	Black	4 x 2.5
378-3081	UB0425-20-C	409THB	Clear	4 x 2.5
378-3090	UB0425-20-CB	409THB	Clear Blue	4 x 2.5
378-3138	UB0640-20-B	654THB	Black	6 x 4.0
378-3146	UB0640-20-C	654THB	Clear	6 x 4.0
378-3154	UB0640-20-CB	654THB	Clear Blue	6 x 4.0
818-2323	UB0640-20-Y	666THB	Yellow	6 x 4.0
378-3197	UB0850-20-B	1,494THB	Black	8 x 5.0
378-3201	UB0850-20-C	1,494THB	Clear	8 x 5.0
378-3219	UB0850-20-CB	1,494THB	Clear Blue	8 x 5.0
818-2338	UB0850-20-Y	1,526THB	Yellow	8 x 5.0

Order Unit: 1 Roll

Order Code	Item No.	Price (per roll)	Color	Outer Diameter x Inner Diameter (mm)
378-3251	UB1065-20-B	2,150THB	Black	10 x 6.5
378-3260	UB1065-20-C	2,150THB	Clear	10 x 6.5
378-3278	UB1065-20-CB	2,150THB	Clear Blue	10 x 6.5
818-2353	UB1065-20-Y	2,193THB	Yellow	10 x 6.5
378-3316	UB1280-20-B	2,989THB	Black	12 x 8.0
378-3324	UB1280-20-C	2,989THB	Clear	12 x 8.0
378-3332	UB1280-20-CB	2,989THB	Clear Blue	12 x 8.0
818-2368	UB1280-20-Y	3,051THB	Yellow	12 x 8.0
378-3341	UB1611-20-B	5,166THB	Black	16 x 11.0
378-3359	UB1611-20-C	5,166THB	Clear	16 x 11.0
378-3367	UB1611-20-CB	5,166THB	Clear Blue	16 x 11.0
818-2376	UB1611-20-Y	5,271THB	Yellow	16 x 11.0



TE-6-100 BK

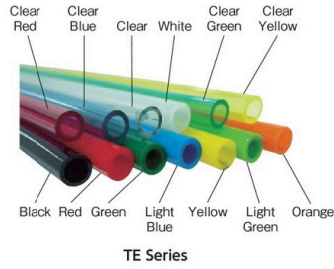

TE Series

"TE Touch Tube" (100m)

ข้อมูลจำเพาะ ●อุณหภูมิของไหล: -5 ถึง 60°C (อากาศ), 5 ถึง 40°C (น้ำ) (ไม่แข็ง)
●แรงดันในการทำงาน: อากาศอัด 0.8 MPa, น้ำ 0.3 MPa

วัสดุ ●โพลียูรีเทนทนทานต่อน้ำ
ประเทศที่ผลิต ●ญี่ปุ่น

Outer Diameter x Inner Diameter: 6 x 4mm

Outer Diameter x Inner Diameter: 4 x 2.5mm

Order Code	Item No.	Price (per roll)	Color
485-5787	TE-4X2.5-100 BK	1,871THB	Black
491-8444	TE-4X2.5-100 W	1,871THB	White
491-8436	TE-4X2.5-100 R	1,871THB	Red
491-8452	TE-4X2.5-100 Y	1,871THB	Yellow
491-8401	TE-4X2.5-100 G	1,871THB	Green
491-8428	TE-4X2.5-100 OR	1,871THB	Orange
491-8355	TE-4X2.5-100 C	1,871THB	Clear
491-8380	TE-4X2.5-100 CR	1,871THB	Clear Red
491-8398	TE-4X2.5-100 CY	1,871THB	Clear Yellow
491-8371	TE-4X2.5-100 CG	1,871THB	Clear Green
491-8363	TE-4X2.5-100 CBL	1,871THB	Clear Blue
480-9408	TE-4X2.5-100 LG	1,871THB	Light Green
491-8410	TE-4X2.5-100 LB	1,871THB	Light Blue

Order Code	Item No.	Price (per roll)	Color
485-5809	TE-6-100 BK	3,027THB	Black
491-8665	TE-6-100 W	3,027THB	White
491-8649	TE-6-100 R	3,027THB	Red
491-8673	TE-6-100 Y	3,027THB	Yellow
491-8614	TE-6-100 G	3,027THB	Green
491-8631	TE-6-100 OR	3,027THB	Orange
491-8657	TE-6-100 C	3,027THB	Clear
491-8592	TE-6-100 CR	3,027THB	Clear Red
491-8606	TE-6-100 CY	3,027THB	Clear Yellow
491-8584	TE-6-100 CG	3,027THB	Clear Green
491-8576	TE-6-100 CBL	3,027THB	Clear Blue
480-9637	TE-6-100 LG	3,027THB	Light Green
491-8622	TE-6-100 LB	3,027THB	Light Blue

Outer Diameter x Inner Diameter: 8 x 5mm

Outer Diameter x Inner Diameter: 10 x 6.5mm

Order Code	Item No.	Price (per roll)	Color
485-5825	TE-8-100 BK	5,834THB	Black
491-8878	TE-8-100 W	5,834THB	White
491-8860	TE-8-100 R	5,834THB	Red
491-8886	TE-8-100 Y	5,834THB	Yellow
491-8843	TE-8-100 G	5,834THB	Green
480-9866	TE-8-100 OR	5,834THB	Orange
491-8797	TE-8-100 C	5,834THB	Clear
491-8827	TE-8-100 CR	5,834THB	Clear Red
491-8835	TE-8-100 CY	5,834THB	Clear Yellow
491-8819	TE-8-100 CG	5,834THB	Clear Green
491-8801	TE-8-100 CBL	5,834THB	Clear Blue
480-9858	TE-8-100 LG	5,834THB	Light Green
491-8851	TE-8-100 LB	5,834THB	Light Blue

Order Code	Item No.	Price (per roll)	Color
485-5701	TE-10-100 BK	8,313THB	Black
491-7847	TE-10-100 W	8,313THB	White
491-7839	TE-10-100 R	8,313THB	Red
491-7855	TE-10-100 Y	8,313THB	Yellow
491-7804	TE-10-100 G	8,313THB	Green
491-7821	TE-10-100 OR	8,313THB	Orange
491-7758	TE-10-100 C	8,313THB	Clear
491-7782	TE-10-100 CR	8,313THB	Clear Red
491-7791	TE-10-100 CY	8,313THB	Clear Yellow
491-7774	TE-10-100 CG	8,313THB	Clear Green
491-7766	TE-10-100 CBL	8,313THB	Clear Blue
480-8771	TE-10-100 LG	8,313THB	Light Green
491-7812	TE-10-100 LB	8,313THB	Light Blue

Outer Diameter x Inner Diameter: 12 x 8mm

Outer Diameter x Inner Diameter: 16 x 11mm

Order Code	Item No.	Price (per roll)	Color
485-5736	TE-12-100 BK	12,219THB	Black
491-8061	TE-12-100 W	12,219THB	White
491-8053	TE-12-100 R	12,219THB	Red
491-8070	TE-12-100 Y	12,219THB	Yellow
491-8029	TE-12-100 G	12,219THB	Green
491-8045	TE-12-100 OR	12,219THB	Orange
491-7979	TE-12-100 C	12,219THB	Clear
491-8002	TE-12-100 CR	12,219THB	Clear Red
491-8011	TE-12-100 CY	12,219THB	Clear Yellow
491-7995	TE-12-100 CG	12,219THB	Clear Green
491-7987	TE-12-100 CBL	12,219THB	Clear Blue
480-9009	TE-12-100 LG	12,219THB	Light Green
491-8037	TE-12-100 LB	12,219THB	Light Blue

Order Code	Item No.	Price (per roll)	Color
485-5752	TE-16-100 BK	23,777THB	Black
491-8258	TE-16-100 W	23,777THB	White
491-8240	TE-16-100 R	23,777THB	Red
491-8266	TE-16-100 Y	23,777THB	Yellow
491-8215	TE-16-100 G	23,777THB	Green
491-8231	TE-16-100 OR	23,777THB	Orange
491-8193	TE-16-100 C	23,777THB	Clear
491-8207	TE-16-100 CBL	23,777THB	Clear Blue
480-9190	TE-16-100 LG	23,777THB	Light Green
491-8223	TE-16-100 LB	23,777THB	Light Blue



TP-6X4.0-20: BK

"TP Touch Tube" (oil resistant type)

ข้อมูลจำเพาะ ●อุณหภูมิของไหล: -5 ถึง 60°C (ไม่แข็ง) ●แรงดันในการทำงาน: 0.8 MPa
วัสดุ ●โพลียูรีเทน ประเทศที่ผลิต ●ญี่ปุ่น

Order Code	Item No.	Options (color)	Price (per roll)	Outer Diameter x Inner Diameter (mm)	Total Length (m)
158-9385	TP-4X2.5-20	BK	596THB	4 x 2.5	20
158-9393	TP-4X2.5-100	BK	2,974THB	4 x 2.5	100
158-9407	TP-6X4.0-20	BK	976THB	6 x 4.0	20
158-9415	TP-6X4.0-100	BK	4,873THB	6 x 4.0	100
158-9423	TP-8X5.0-20	BK	1,887THB	8 x 5.0	20
158-9431	TP-8X5.0-100	BK	9,431THB	8 x 5.0	100
158-9440	TP-10X6.5-20	BK	2,684THB	10 x 6.5	20
158-9458	TP-10X6.5-100	BK	13,420THB	10 x 6.5	100
158-9466	TP-12X8.0-20	BK	3,937THB	12 x 8.0	20
158-9474	TP-12X8.0-100	BK	19,686THB	12 x 8.0	100



2TE-4X2.5-20: BK

"TE Twin Touch Tube"

คุณสมบัติ ●เนื่องจากชิ้นส่วนสองชิ้นกลายเป็นชิ้นเดียว จึงประหยัดเวลาและแรงงานในการนำทั้งสองท่อเข้า/ออก
ข้อมูลจำเพาะ ●อุณหภูมิของไหล: -5 ถึง 60°C (อากาศ), 5 ถึง 40°C (น้ำ) (ไม่แข็ง)
●แรงดันในการทำงาน: 0.8 MPa (อากาศ), 0.3 MPa (น้ำ)
วัสดุ ●โพลียูรีเทน ประเทศที่ผลิต ●ญี่ปุ่น

Order Code	Item No.	Options (color)	Price (per roll)	Outer Diameter x Inner Diameter (mm)	Total Length (m)
158-9288	2TE-4X2.5-20	BK	804THB	4 x 2.5	20
158-9296	2TE-4X2.5-100	BK	4,019THB	4 x 2.5	100
158-9300	2TE-6-20	BK	1,321THB	6 x 4.0	20
158-9318	2TE-6-100	BK	6,604THB	6 x 4.0	100
158-9326	2TE-8-20	BK	2,576THB	8 x 5.0	20
158-9334	2TE-8-100	BK	12,880THB	8 x 5.0	100
158-9342	2TE-10-10	BK	1,833THB	10 x 6.5	10
158-9351	2TE-10-50	BK	9,164THB	10 x 6.5	50
158-9369	2TE-12-10	BK	2,686THB	12 x 8.0	10
158-9377	2TE-12-50	BK	13,429THB	12 x 8.0	50

รหัสสั่งซื้อ สีน้ำเงิน ... มีสินค้าสต็อกที่ประเทศอินโดนีเซียและประเทศไทย สีแดง ... มีสินค้าสต็อกที่ประเทศอินโดนีเซีย สีเขียว ... มีสินค้าสต็อกที่ประเทศไทย

Artificial shock, bending, tension may cause damage.

635 Fluid Couplings•Tubes

Tube Fittings
Couplings
Pipe Joints
Ball Valves
Needle Valves
Air Tubes, Hoses
Tools for Tube
Tube Cutters
Air Reels



Polyurethane Tube (100m)

ข้อมูลจำเพาะ ●แรงดันในการทำงาน: 0.8 MPa (ที่ 20°C, 65% RH)
●ช่วงอุณหภูมิการทำงาน: -15 ถึง 60°C (ไม่แข็ง)
วัสดุ ●TPU (เทอร์โมพลาสติกโพลียูรีเทน)
ประเทศที่ผลิต ●ญี่ปุ่น



Order Unit: 1 Roll

Order Code	Item No.	Price (per roll)	Color	Outer Diameter x Inner Diameter (mm)	Min Bend Radius (mm)
378-3049	UB0425-100-B	2,043THB	Black	4 x 2.5	10
378-3057	UB0425-100-C	2,043THB	Clear	4 x 2.5	10
378-3065	UB0425-100-CB	2,043THB	Clear Blue	4 x 2.5	10
378-3103	UB0640-100-B	3,271THB	Black	6 x 4.0	15
378-3111	UB0640-100-C	3,271THB	Clear	6 x 4.0	15
378-3120	UB0640-100-CB	3,271THB	Clear Blue	6 x 4.0	15
378-3162	UB0850-100-B	7,474THB	Black	8 x 5.0	15
378-3171	UB0850-100-C	7,474THB	Clear	8 x 5.0	15

Order Unit: 1 Roll

Order Code	Item No.	Price (per roll)	Color	Outer Diameter x Inner Diameter (mm)
378-3189	UB0850-100-CB	7,474THB	Clear Blue	8 x 5.0
378-3227	UB1065-100-B	10,746THB	Black	10 x 6.5
378-3235	UB1065-100-C	10,746THB	Clear	10 x 6.5
378-3243	UB1065-100-CB	10,746THB	Clear Blue	10 x 6.5
378-3286	UB1280-100-B	14,950THB	Black	12 x 8.0
378-3294	UB1280-100-C	14,950THB	Clear	12 x 8.0
378-3308	UB1280-100-CB	14,950THB	Clear Blue	12 x 8.0



Nylon Tube

ข้อมูลจำเพาะ ●แรงดันในการทำงาน: 1.5 MPa (ที่ 20°C 65% RH)
●ช่วงอุณหภูมิการทำงาน: -15 ถึง 90°C (ไม่แข็ง)
วัสดุ ●PA12 (ไนลอน)
ประเทศที่ผลิต ●ญี่ปุ่น



Order Unit: 1 Roll

Order Code	Item No.	Price (per roll)	Color	Outer Diameter x Inner Diameter (mm)
378-1305	NA0425-20-B	409THB	Black	4 x 2.5
378-1321	NA0640-20-B	694THB	Black	6 x 4.0
378-1348	NA0860-20-B	973THB	Black	8 x 6.0
378-1364	NA1075-20-B	1,494THB	Black	10 x 7.5
378-1381	NA1290-20-B	2,174THB	Black	12 x 9.0
378-1399	NA1613-20-B	4,193THB	Black	16 x 13.0

Order Unit: 1 Roll

Order Code	Item No.	Price (per roll)	Color	Outer Diameter x Inner Diameter (mm)
378-1291	NA0425-100-B	2,043THB	Black	4 x 2.5
378-1313	NA0640-100-B	3,470THB	Black	6 x 4.0
378-1330	NA0860-100-B	4,873THB	Black	8 x 6.0
378-1356	NA1075-100-B	7,474THB	Black	10 x 7.5
378-1372	NA1290-100-B	10,879THB	Black	12 x 9.0



Soft Nylon Tube

ข้อมูลจำเพาะ ●แรงดันในการทำงาน: 1.0 MPa (ที่ 20°C, 65% RH) ●ช่วงอุณหภูมิการทำงาน: -15 ถึง 90°C (ไม่แข็ง) วัสดุ ●PA12 (ไนลอน) ประเทศที่ผลิต ●ญี่ปุ่น



Order Unit: 1 Roll

Order Code	Item No.	Price (per roll)	Color	Outer Diameter x Inner Diameter (mm)
378-1429	NB0425-20-B	436THB	Black	4 x 2.5
378-1437	NB0425-20-VV	436THB	Milk White	4 x 2.5
378-1461	NB0640-20-B	739THB	Black	6 x 4.0
378-1470	NB0640-20-VV	739THB	Milk White	6 x 4.0
378-1500	NB0860-20-B	1,056THB	Black	8 x 6.0
378-1518	NB0860-20-VV	1,056THB	Milk White	8 x 6.0
378-1542	NB1075-20-B	1,611THB	Black	10 x 7.5
378-1551	NB1075-20-VV	1,611THB	Milk White	10 x 7.5
378-1585	NB1290-20-B	2,364THB	Black	12 x 9.0
378-1593	NB1290-20-VV	2,364THB	Milk White	12 x 9.0

Order Unit: 1 Roll

Order Code	Item No.	Price (per roll)	Color	Outer Diameter x Inner Diameter (mm)
378-1402	NB0425-100-B	2,180THB	Black	4 x 2.5
378-1411	NB0425-100-VV	2,180THB	Milk White	4 x 2.5
378-1445	NB0640-100-B	3,700THB	Black	6 x 4.0
378-1453	NB0640-100-VV	3,700THB	Milk White	6 x 4.0
378-1488	NB0860-100-B	5,283THB	Black	8 x 6.0
378-1496	NB0860-100-VV	5,283THB	Milk White	8 x 6.0
378-1526	NB1075-100-B	8,059THB	Black	10 x 7.5
378-1534	NB1075-100-VV	8,059THB	Milk White	10 x 7.5
378-1569	NB1290-100-B	11,821THB	Black	12 x 9.0
378-1577	NB1290-100-VV	11,821THB	Milk White	12 x 9.0



Vacuum Tube (20m)

ข้อมูลจำเพาะ ●ช่วงอุณหภูมิการทำงาน: -100kPa
●ช่วงอุณหภูมิการทำงาน: -15 ถึง 50°C (ไม่แข็ง)
วัสดุ ●TPU (เทอร์โมพลาสติกโพลียูรีเทน)
ประเทศที่ผลิต ●ญี่ปุ่น



Polyurethane Tube (20m)

ข้อมูลจำเพาะ ●แรงดันสูงสุดในการทำงาน: 1.0 MPa
●ช่วงอุณหภูมิการทำงาน: -15 ถึง 80°C (ไม่แข็ง)
วัสดุ ●PAO (Polyolefin)
ประเทศที่ผลิต ●ญี่ปุ่น



Order Unit: 1 Roll

Order Code	Item No.	Price (per roll)	Outer Diameter x Inner Diameter (mm)
378-3375	UD0425-20-C	503THB	4 x 2.5
378-3383	UD0640-20-C	804THB	6 x 4.0
378-3391	UD0860-20-C	1,426THB	8 x 6.0
378-3405	UD1075-20-C	2,049THB	10 x 7.5
378-3413	UD1290-20-C	2,984THB	12 x 9.0

Order Unit: 1 Roll

Order Code	Item No.	Price (per roll)	Color	Outer Diameter x Inner Diameter (mm)
442-6258	CTA0425-20-CW	924THB	Clear White	4 x 2.5
442-6266	CTA0640-20-CW	990THB	Clear White	6 x 4.0
442-6274	CTA0860-20-CW	1,386THB	Clear White	8 x 6.0
442-6282	CTA1075-20-CW	1,823THB	Clear White	10 x 7.5
442-6291	CTA1290-20-CW	2,284THB	Clear White	12 x 9.0



Soft Polyolefin Tube (20m)

ข้อมูลจำเพาะ ●แรงดันสูงสุดในการทำงาน: 0.8 MPa
●ช่วงอุณหภูมิการทำงาน: -15 ถึง 80°C (ไม่แข็ง)
วัสดุ ●PAO (Polyolefin)
ประเทศที่ผลิต ●ญี่ปุ่น



Nylon Tube (20m)

ข้อมูลจำเพาะ ●อุณหภูมิของท่อ: อากาศ -5 ถึง 60°C
●แรงดันในการทำงาน: 1.5 MPa (จำเป็นต้องใช้ค่า Correlation Coefficient)
วัสดุ ●ตัวเรือน: ไนลอน
ประเทศที่ผลิต ●ญี่ปุ่น



Order Unit: 1 Roll

Order Code	Item No.	Price (per roll)	Color	Outer Diameter x Inner Diameter (mm)
442-6304	CTB0425-20-CW	924THB	Clear White	4 x 2.5
442-6312	CTB0640-20-CW	990THB	Clear White	6 x 4.0
442-6321	CTB0850-20-CW	1,691THB	Clear White	8 x 5.0
442-6339	CTB1065-20-CW	2,284THB	Clear White	10 x 6.5
442-6347	CTB1280-20-CW	3,303THB	Clear White	12 x 8.0

Order Unit: 1 Roll

Order Code	Item No.	Price (per roll)	Color	Outer Diameter x Inner Diameter (mm)
491-9050	TN-4X2.5-20-BK	496THB	Black	4 x 2.5
491-9076	TN-4X3-20-BK	496THB	Black	4 x 3.0
491-9114	TN-6X4-20-BK	744THB	Black	6 x 4.0
491-9092	TN-6X4.5-20-BK	706THB	Black	6 x 4.5
491-9131	TN-8X6-20-BK	1,103THB	Black	8 x 6.0
491-9017	TN-10X7.5-20-BK	1,597THB	Black	10 x 7.5

Description of the coupling in the pressurized state leads to serious accident.

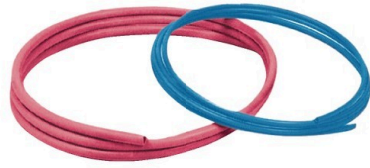

TR Series

Flame Retardant (equivalent to UL-94 standard V-0) FR Soft Nylon Tube

ข้อมูลจำเพาะ ●อุณหภูมิการทำงาน: -20 ถึง 60°C (0 ถึง 40°C สำหรับน้ำ ไม่แข็ง)
วัสดุ ●ไนลอนดัดไฟช้า (เทียบเท่า UL-94 มาตรฐาน V-10)
ประเทศที่ผลิต ●ญี่ปุ่น

20m Roll

Order Unit: 1 Roll SMC CORPORATION

Order Code	Item No.	Price (per roll)	Color	Outer Diameter x Inner Diameter (mm)
482-8950	TRS0603B-20	2,604THB	Black	6 x 3.0
482-8976	TRS0603BU-20	2,604THB	Blue	6 x 3.0
482-8992	TRS0603G-20	2,604THB	Green	6 x 3.0
482-9018	TRS0603R-20	2,604THB	Red	6 x 3.0
482-9034	TRS0603W-20	2,604THB	White	6 x 3.0
482-9051	TRS0805B-20	3,807THB	Black	8 x 5.0
482-9077	TRS0805BU-20	3,807THB	Blue	8 x 5.0
482-9093	TRS0805G-20	3,807THB	Green	8 x 5.0
482-9115	TRS0805R-20	3,807THB	Red	8 x 5.0
482-9131	TRS0805W-20	3,807THB	White	8 x 5.0
482-9158	TRS1065B-20	5,541THB	Black	10 x 6.5
482-9174	TRS1065BU-20	5,541THB	Blue	10 x 6.5
482-9191	TRS1065G-20	5,541THB	Green	10 x 6.5
482-9212	TRS1065R-20	5,541THB	Red	10 x 6.5
482-9239	TRS1065W-20	5,541THB	White	10 x 6.5
482-9255	TRS1208B-20	7,689THB	Black	12 x 8.0
482-9271	TRS1208BU-20	7,689THB	Blue	12 x 8.0
482-9298	TRS1208G-20	7,689THB	Green	12 x 8.0
482-9310	TRS1208R-20	7,689THB	Red	12 x 8.0
482-9336	TRS1208W-20	7,689THB	White	12 x 8.0

100m Roll

Order Unit: 1 Roll

Order Code	Item No.	Price (per roll)	Color	Outer Diameter x Inner Diameter (mm)
482-8941	TRS0603B-100	13,021THB	Black	6 x 3.0
482-8968	TRS0603BU-100	13,021THB	Blue	6 x 3.0
482-8984	TRS0603G-100	13,021THB	Green	6 x 3.0
482-9000	TRS0603R-100	13,021THB	Red	6 x 3.0
482-9026	TRS0603W-100	13,021THB	White	6 x 3.0
482-9042	TRS0805B-100	19,039THB	Black	8 x 5.0
482-9069	TRS0805BU-100	19,039THB	Blue	8 x 5.0
482-9085	TRS0805G-100	19,039THB	Green	8 x 5.0
482-9107	TRS0805R-100	19,039THB	Red	8 x 5.0
482-9123	TRS0805W-100	19,039THB	White	8 x 5.0
482-9140	TRS1065B-100	27,706THB	Black	10 x 6.5
482-9166	TRS1065BU-100	27,706THB	Blue	10 x 6.5
482-9182	TRS1065G-100	27,706THB	Green	10 x 6.5
482-9204	TRS1065R-100	27,706THB	Red	10 x 6.5
482-9221	TRS1065W-100	27,706THB	White	10 x 6.5
482-9247	TRS1208B-100	38,436THB	Black	12 x 8.0
482-9263	TRS1208BU-100	38,436THB	Blue	12 x 8.0
482-9280	TRS1208G-100	38,436THB	Green	12 x 8.0
482-9301	TRS1208R-100	38,436THB	Red	12 x 8.0
482-9328	TRS1208W-100	38,436THB	White	12 x 8.0

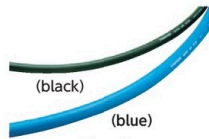

SA series

"Super Air Hose"

ข้อมูลจำเพาะ ●ช่วงอุณหภูมิการทำงาน: -5 ถึง 60°C
●แรงดันในการทำงาน: 1.0 MPa
วัสดุ ●โพลีไวนิลคลอไรด์อ่อน (PVC)
ประเทศที่ผลิต ●ญี่ปุ่น

Order Unit: 1 Roll

TOGAWA INDUSTRY CORPORATION

Order Code	Item No.	Price (per roll)	Color	Length (m)	Outer Diameter x Inner Diameter (mm)
480-0168	SA-6-10	1,551THB	Black	10	13.0 x 6.5
480-0192	SA-6-50	7,754THB	Black	50	13.0 x 6.5
389-1119	SA-6	9,807THB	Black	100	13.0 x 6.5
480-0206	SA-7-10	1,633THB	Black	10	13.5 x 7.0
389-1127	SA-7	10,259THB	Black	100	13.5 x 7.0
480-0249	SA-8-10	1,966THB	Black	10	15.0 x 8.0
389-1135	SA-8	12,406THB	Black	100	15.0 x 8.0

Order Unit: 1 Roll

Order Code	Item No.	Price (per roll)	Color	Length (m)	Outer Diameter x Inner Diameter (mm)
480-0281	SA-9-10	2,220THB	Black	10	16.5 x 9.5
480-0311	SA-9-50	11,096THB	Black	50	16.5 x 9.5
389-1143	SA-9	14,086THB	Black	100	16.5 x 9.5
480-0044	SA-12-10	3,584THB	Black	10	21.5 x 13.0
389-1089	SA-12	22,671THB	Black	100	21.5 x 13.0
480-0087	SA-19-10	4,826THB	Blue	10	27.5 x 19.0
480-0125	SA-25-10	6,897THB	Blue	10	34.5 x 25.0



TPS Series

"Touch Spiral Tube"

ข้อมูลจำเพาะ ●อุณหภูมิของไหล: -5 ถึง 60°C (อากาศ), 5 ถึง 40°C (น้ำ) (ไม่แข็ง)
●แรงดันในการทำงาน: อากาศ 0.8 MPa, น้ำ 0.3 MPa
วัสดุ ●โพลีเอทิลีน
ประเทศที่ผลิต ●ญี่ปุ่น



Order Unit: 1 Pcs

CHIYODA TSUSHO Co.Ltd

Order Code	Item No.	Price (per pcs)	Coil Diameter (mm)	Operating Range (m)	Outer Diameter x Inner Diameter (mm)	Total Length (m)	Coil Length (mm)
158-9679	TPS-4-15	513THB	21	0.70	4 x 2.0	0.46	60
158-9687	TPS-4-30	554THB	21	1.00	4 x 2.0	0.52	120
158-9695	TPS-4-45	766THB	21	1.30	4 x 2.0	0.58	180
158-9709	TPS-6-15	789THB	38	0.85	6 x 4.0	0.49	90

Order Unit: 1 Pcs

Order Code	Item No.	Price (per pcs)	Coil Diameter (mm)	Operating Range (m)	Outer Diameter x Inner Diameter (mm)	Total Length (m)	Coil Length (mm)
158-9717	TPS-6-30	921THB	38	1.30	6 x 4.0	0.58	180
158-9725	TPS-6-45	1,236THB	38	1.75	6 x 4.0	0.67	270
158-9733	TPS-8-15	989THB	42	1.00	8 x 5.0	0.52	120
158-9741	TPS-8-30	1,231THB	42	1.60	8 x 5.0	0.64	240
158-9750	TPS-8-45	1,701THB	42	2.20	8 x 5.0	0.76	360



2-MPS Series

"Multi Spiral Tube"

ข้อมูลจำเพาะ ●อุณหภูมิของไหล: -5 ถึง 60°C
●แรงดันในการทำงาน: 0.8 MPa
วัสดุ ●โพลีเอทิลีน
ประเทศที่ผลิต ●ญี่ปุ่น



Order Unit: 1 Pcs

CHIYODA TSUSHO Co.Ltd

Order Code	Item No.	Price (per pcs)	Coil Diameter (mm)	Operating Range (m)	Outer Diameter x Inner Diameter (mm)	Total Length (m)	Coil Length (mm)
158-9822	2-MPS-4-5S	857THB	21	0.529	4 x 2	0.443	43
158-9831	2-MPS-4-10S	899THB	21	0.658	4 x 2	0.486	86
158-9849	2-MPS-4-15S	1,019THB	21	0.787	4 x 2	0.529	129
158-9857	2-MPS-4-20S	1,037THB	21	0.916	4 x 2	0.579	172

Order Unit: 1 Pcs

Order Code	Item No.	Price (per pcs)	Coil Diameter (mm)	Operating Range (m)	Outer Diameter x Inner Diameter (mm)	Total Length (m)	Coil Length (mm)
158-9865	2-MPS-6-5S	1,356THB	38	0.595	6 x 4	0.465	65
158-9873	2-MPS-6-10S	1,434THB	38	0.790	6 x 4	0.530	130
158-9881	2-MPS-6-15S	1,577THB	38	0.985	6 x 4	0.595	195
158-9890	2-MPS-6-20S	1,664THB	38	1.180	6 x 4	0.660	260

รหัสสั่งซื้อ **สีน้ำเงิน** ... มีสินค้าสต็อกที่ประเทศอินเดียและประเทศไทย **สีแดง** ... มีสินค้าสต็อกที่ประเทศอินเดีย **สีเขียว** ... มีสินค้าสต็อกที่ประเทศไทย

Artificial shock, bending, tension may cause damage.

637 Fluid Couplings•Tubes

Tube Fittings
Couplings
Pipe Joints
Ball Valves
Needle Valves
Air Tubes, Hoses
Tools for Tube
Tube Cutters
Air Reels

TRUSCO **Urethane Coil Hose** **RoHS**

ข้อมูลจำเพาะ ●อุณหภูมิของไหล: -5 ถึง 60°C
●แรงดันในการทำงาน: 0.8 MPa
●เส้นผ่านศูนย์กลางภายในของท่อ x เส้นผ่านศูนย์กลางภายนอก: 5 x 8 มม.
วัสดุ ●โพลียูรีเทน
ประเทศที่ผลิต ●ญี่ปุ่น

Order Unit: 1 Pcs

Order Code	Item No.	Price (per pcs)	Coil Diameter (mm)	Operating Range (m)	Total Length (mm)	Coil Length (mm)
231-5378	CH-300	964THB	28	1.4	400	300
231-5386	CH-400	1,197THB	28	1.9	500	400
231-5394	CH-600	1,760THB	28	2.9	700	600
231-5408	CH-750	1,954THB	28	3.4	850	750

TRUSCO **Urethane Coil Hose** **RoHS**

ข้อมูลจำเพาะ ●อุณหภูมิของไหล: -5 ถึง 60°C
●แรงดันในการทำงาน: 0.8 MPa
●เส้นผ่านศูนย์กลางภายในของท่อ x เส้นผ่านศูนย์กลางภายนอก: 5 x 8 มม.
วัสดุ ●โพลียูรีเทน
ประเทศที่ผลิต ●ญี่ปุ่น

Order Unit: 1 Pcs

Order Code	Item No.	Price (per pcs)	Coil Diameter (mm)	Operating Range (m)	Total Length (mm)	Coil Length (mm)
231-5416	CH-300-15	1,270THB	28	2.9	1900	300
231-5424	CH-300-30	1,509THB	28	4.4	3400	300

TRUSCO **Urethane Coil Hose** **RoHS**

ข้อมูลจำเพาะ ●อุณหภูมิของไหล: -5 ถึง 60°C
●แรงดันในการทำงาน: 0.8 MPa
●เส้นผ่านศูนย์กลางภายในของท่อ x เส้นผ่านศูนย์กลางภายนอก: 5 x 8 มม.
วัสดุ ●โพลียูรีเทน ประเทศที่ผลิต ●ญี่ปุ่น

Order Unit: 1 Pcs

Order Code	Item No.	Price (per pcs)	Coil Diameter (mm)	Operating Range (m)	Total Length (mm)	Coil Length (mm)
231-5432	CHA-300	991THB	28	1.4	500	300
231-5441	CHA-400	1,231THB	28	1.9	700	400
231-5459	CHA-500	1,424THB	28	2.4	830	500
231-5467	CHA-600	1,760THB	28	2.9	930	600
231-5475	CHA-700	1,830THB	28	3.4	1030	700
231-5483	CHA-800	1,980THB	28	3.8	1130	800

TRUSCO **Urethane Coil Hose** **RoHS**

ข้อมูลจำเพาะ ●อุณหภูมิของไหล: -5 ถึง 60°C
●แรงดันในการทำงาน: 0.8 MPa
●เส้นผ่านศูนย์กลางภายในของท่อ x เส้นผ่านศูนย์กลางภายนอก: 5 x 8 มม.
วัสดุ ●โพลียูรีเทน ประเทศที่ผลิต ●จีน

Order Unit: 1 Pcs

Order Code	Item No.	Price (per pcs)	Coil Diameter (mm)	Operating Range (m)	Total Length (mm)	Coil Length (mm)
279-5744	TUNA-3	614THB	42	2.0	780	180
279-5752	TUNA-5	690THB	42	4.0	1000	400
279-5761	TUNA-7	781THB	42	6.0	1230	630
279-5779	TUNA-10	857THB	42	8.0	1400	800

TRUSCO **α Urethane Coil Hose** **RoHS**

ข้อมูลจำเพาะ ●อุณหภูมิของไหล: -5 ถึง 60°C (ไม่แข็ง)
●แรงดันในการทำงาน: 0.8 MPa
●เส้นผ่านศูนย์กลางภายในของท่อ x เส้นผ่านศูนย์กลางภายนอก: 5 x 8 มม.
วัสดุ ●โพลียูรีเทน ประเทศที่ผลิต ●จีน

Order Unit: 1 Pcs

Order Code	Item No.	Price (per pcs)	Coil Diameter (mm)	Operating Range (m)	Total Length (mm)	Coil Length (mm)
336-2787	TUCH-3B	709THB	42	2.0	780	180
336-2795	TUCH-5B	796THB	42	4.0	1000	400
336-2809	TUCH-7B	897THB	42	6.0	1200	600
336-2817	TUCH-10B	983THB	42	8.0	1400	800

TRUSCO **Urethane Coil Hose** **RoHS**

ข้อมูลจำเพาะ ●อุณหภูมิของไหล: -5 ถึง 60°C (ไม่แข็ง)
●แรงดันในการทำงาน: 0.8 MPa
●เส้นผ่านศูนย์กลางภายในของท่อ x เส้นผ่านศูนย์กลางภายนอก: 5 x 8 มม.
วัสดุ ●โพลียูรีเทน ประเทศที่ผลิต ●ญี่ปุ่น

Order Unit: 1 Pcs

Order Code	Item No.	Price (per pcs)	Coil Diameter (mm)	Operating Range (m)	Total Length (mm)	Coil Length (mm)
258-5171	TUHJ-3	887THB	42	2.4	780	180
258-5189	TUHJ-5	986THB	42	4.0	1000	400
258-5197	TUHJ-7	1,187THB	42	5.6	1200	600

TRUSCO **"High Power Coil Hose"**

ข้อมูลจำเพาะ ●อุณหภูมิของไหล: 0 ถึง 60°C
●แรงดันในการทำงาน: 2 MPa
●เส้นผ่านศูนย์กลางภายในของท่อ x เส้นผ่านศูนย์กลางภายนอก: 5 x 8 มม.
วัสดุ ●โพลียูรีเทน ประเทศที่ผลิต ●ญี่ปุ่น

Order Unit: 1 Pcs

Order Code	Item No.	Price (per pcs)	Coil Diameter (mm)	Operating Range (m)	Total Length (mm)	Coil Length (mm)
104-2769	HPC-3	997THB	40	2.0	640	240
104-2777	HPC-5	1,257THB	40	3.8	820	420
104-7027	HPC-7	1,647THB	40	5.7	1040	640

TRUSCO **"High Power Coil Hose"**

ข้อมูลจำเพาะ ●อุณหภูมิของไหล: 0 ถึง 60°C
●แรงดันในการทำงาน: 2.5 MPa
●เส้นผ่านศูนย์กลางภายในของท่อ x เส้นผ่านศูนย์กลางภายนอก: 5 x 8 มม.
วัสดุ ●โพลียูรีเทน ประเทศที่ผลิต ●ญี่ปุ่น

Order Unit: 1 Pcs

Order Code	Item No.	Price (per pcs)	Coil Diameter (mm)	Operating Range (m)	Total Length (mm)	Coil Length (mm)
215-4081	HPC-3K	1,107THB	40	2.0	640	240
215-4099	HPC-5K	1,396THB	40	3.8	820	420
215-4102	HPC-7K	1,830THB	40	5.7	1040	640

TRUSCO **"High Power Coil Hose"**

ข้อมูลจำเพาะ ●อุณหภูมิของไหล: -5 ถึง 80°C
●แรงดันในการทำงาน: 3 MPa
●เส้นผ่านศูนย์กลางภายในของท่อ x เส้นผ่านศูนย์กลางภายนอก: 5 x 8 มม.
วัสดุ ●โพลียูรีเทน ประเทศที่ผลิต ●ญี่ปุ่น

Order Unit: 1 Pcs

Order Code	Item No.	Price (per pcs)	Coil Diameter (mm)	Operating Range (m)	Total Length (mm)	Coil Length (mm)
277-5255	THC-303	1,213THB	50	2.0	640	240
277-5263	THC-305	1,560THB	50	3.8	820	420
277-5271	THC-307	2,021THB	50	5.7	1040	640

TRUSCO **"Anti-Spatter Tough Coil"** **RoHS**

ข้อมูลจำเพาะ ●อุณหภูมิของไหล: -5 ถึง 60°C
●แรงดันในการทำงาน: 0.8 MPa
●เส้นผ่านศูนย์กลางภายในของท่อ x เส้นผ่านศูนย์กลางภายนอก: 5 x 8 มม.
วัสดุ ●โพลียูรีเทน ประเทศที่ผลิต ●ญี่ปุ่น

Order Unit: 1 Pcs

Order Code	Item No.	Price (per pcs)	Coil Diameter (mm)	Operating Range (m)	Total Length (mm)	Coil Length (mm)
231-5262	TCH-803	1,007THB	42	2	580	180
231-5271	TCH-805	1,136THB	42	4	820	420
231-5289	TCH-808	1,459THB	42	6	1050	650

Description of the coupling in the pressurized state leads to serious accident.

TRUSCO

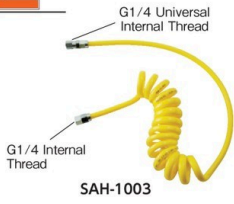

"Spiral Air Hose"

ข้อมูลจำเพาะ

- อุณหภูมิของไหล: -5 ถึง 60°C
- แรงดันในการทำงาน: 0.8 MPa
- เส้นผ่านศูนย์กลางภายในของท่อ x เส้นผ่านศูนย์กลางภายนอก: 6.5 x 10 มม.
- ตัวเรือน: โพลียูรีเทน

วัสดุ ประเทศที่ผลิต: ญี่ปุ่น

Order Unit: 1 Pcs

Order Code	Item No.	Price (per pcs)	Coil Diameter (mm)	Operating Range (m)	Total Length (mm)	Coil Length (mm)
231-5246	SAH-1003	920THB	52	2.0	785	185
231-5254	SAH-1005	1,303THB	52	4.0	1000	400

TRUSCO

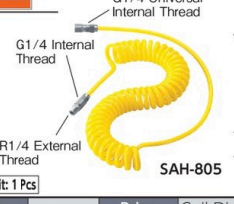

"Spiral Air Hose"

ข้อมูลจำเพาะ

- อุณหภูมิของไหล: -5 ถึง 60°C
- แรงดันในการทำงาน: 0.8 MPa
- เส้นผ่านศูนย์กลางภายในของท่อ x เส้นผ่านศูนย์กลางภายนอก: 5 x 8 มม.
- ตัวเรือน: โพลียูรีเทน

วัสดุ ประเทศที่ผลิต: ญี่ปุ่น

Order Unit: 1 Pcs

Order Code	Item No.	Price (per pcs)	Coil Diameter (mm)	Operating Range (m)	Total Length (mm)	Coil Length (mm)
231-5203	SAH-803	774THB	42	2.0	780	180
231-5211	SAH-805	920THB	42	4.0	1000	400
231-5220	SAH-808	1,254THB	42	6.0	1230	630
231-5238	SAH-810	1,497THB	42	8.0	1400	800

TRUSCO



"Spiral Air Hose"

ข้อมูลจำเพาะ

- อุณหภูมิของไหล: -5 ถึง 60°C
- แรงดันในการทำงาน: 0.8 MPa
- เส้นผ่านศูนย์กลางภายในของท่อ x เส้นผ่านศูนย์กลางภายนอก: 5 x 8 มม.
- ตัวเรือน: โพลียูรีเทน

วัสดุ ประเทศที่ผลิต: ญี่ปุ่น

Order Unit: 1 Pcs

Order Code	Item No.	Price (per pcs)	Coil Diameter (mm)	Operating Range (m)	Total Length (mm)	Coil Length (mm)
336-2493	SAH-803C	946THB	42	2.0	780	180
336-2507	SAH-805C	1,121THB	42	4.0	1000	400
336-2515	SAH-808C	1,501THB	42	6.0	1230	630
336-2523	SAH-810C	1,780THB	42	8.0	1400	800

TRUSCO

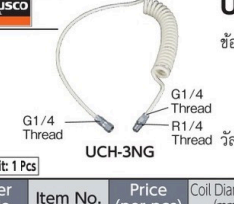

Urethane Coil Hose

ข้อมูลจำเพาะ

- อุณหภูมิของไหล: -5 ถึง 60°C
- แรงดันในการทำงาน: 0.8 MPa
- เส้นผ่านศูนย์กลางภายในของท่อ x เส้นผ่านศูนย์กลางภายนอก: 5 x 8 มม.
- โพลียูรีเทน ประเทศที่ผลิต: ญี่ปุ่น

Order Unit: 1 Pcs

Order Code	Item No.	Price (per pcs)	Coil Diameter (mm)	Color	Operating Range (m)	Total Length (mm)	Coil Length (mm)
214-7351	UCH-3NG	774THB	42	Neo gray	2.4	780	180
214-4072	UCH-5NG	920THB	42	Neo gray	4.0	1000	400
214-7360	UCH-7NG	1,254THB	42	Neo gray	5.6	1200	600
104-2262	UCH-3	774THB	42	Orange	2.4	780	180
104-2271	UCH-5	920THB	42	Orange	4.0	1000	400
104-2289	UCH-7	1,254THB	42	Orange	5.6	1200	600

TRUSCO

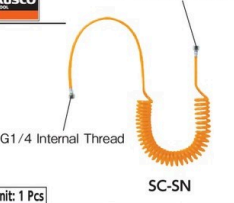

Urethane Coil Hose for Replacement

ข้อมูลจำเพาะ

- ท่อขนาด: 5 x 8 มม. (เส้นผ่านศูนย์กลางภายใน x เส้นผ่านศูนย์กลางภายนอก)
- แรงดันอากาศสูงสุด: 0.7 MPa

ประเทศที่ผลิต: ญี่ปุ่น

Order Unit: 1 Pcs

Order Code	Item No.	Price (per pcs)	Hose Mounting Port	Max Working Dimension (m)
762-0870	SC-3SN	619THB	G1/4	2
762-0888	SC-5SN	796THB	G1/4	4
762-0896	SC-7SN	953THB	G1/4	6
762-0861	SC-10SN	1,111THB	G1/4	8

TRUSCO



Replacement Spring Urethane Coiled Hose

ข้อมูลจำเพาะ

- ท่อขนาด: 5 x 8 มม. (เส้นผ่านศูนย์กลางภายใน x เส้นผ่านศูนย์กลางภายนอก)
- แรงดันอากาศสูงสุด: 0.7 MPa

ประเทศที่ผลิต: ญี่ปุ่น

Order Unit: 1 Pcs

Order Code	Item No.	Price (per pcs)	Hose Mounting Port	Max Working Dimension (m)
231-4649	SC-3S	650THB	G1/4	2
231-4657	SC-5S	833THB	G1/4	4
231-4665	SC-7S	1,013THB	G1/4	6
231-4673	SC-10S	1,190THB	G1/4	8

CHIYODA



Line Spiral

ข้อมูลจำเพาะ

- อุณหภูมิของไหล: -5 ถึง 60°C
- แรงดันในการทำงาน: 0.6 MPa
- เส้นผ่านศูนย์กลางภายในของท่อ x เส้นผ่านศูนย์กลางภายนอก: 5 x 8 มม.
- ตัวเรือน: โพลียูรีเทน
- ข้อต่อ: แผ่นทองเหลือง

วัสดุ ประเทศที่ผลิต: ญี่ปุ่น

Order Unit: 1 Pcs

Order Code	Item No.	Price (per pcs)	Coil Diameter (mm)	Color	Operating Range (m)	Total Length (mm)	Coil Length (mm)
376-1762	WL804NB	1,506THB	30	Blue	2.45	810	410
376-1789	WL806NB	1,691THB	30	Blue	3.65	1040	640
376-1801	WL808NB	1,874THB	30	Blue	4.75	1280	880
376-1771	WL804Y	1,506THB	30	Yellow	2.45	810	410
376-1797	WL806Y	1,691THB	30	Yellow	3.65	1040	640
376-1819	WL808Y	1,874THB	30	Yellow	4.75	1280	880

CHIYODA



Strong Spiral

ข้อมูลจำเพาะ

- อุณหภูมิของไหล: -5 ถึง 60°C
- แรงดันในการทำงาน: 0.8 MPa
- เส้นผ่านศูนย์กลางภายในของท่อ x เส้นผ่านศูนย์กลางภายนอก: 5 x 8 มม.
- ตัวเรือน: โพลียูรีเทน
- ข้อต่อ: แผ่นทองเหลือง

วัสดุ ประเทศที่ผลิต: ญี่ปุ่น

Order Unit: 1 Pcs

Order Code	Item No.	Price (per pcs)	Coil Diameter (mm)	Color	Operating Range (m)	Total Length (mm)	Coil Length (mm)
376-1827	WS804GR	1,384THB	30	Gray	2.45	810	410
376-1843	WS806GR	1,567THB	30	Gray	3.65	1040	640
376-1860	WS808GR	1,753THB	30	Gray	4.75	1280	880
376-1835	WS804Y	1,384THB	30	Yellow	2.45	810	410
376-1851	WS806Y	1,567THB	30	Yellow	3.65	1040	640
376-1878	WS808Y	1,753THB	30	Yellow	4.75	1280	880

JOPLAX



Coil Hose

ข้อมูลจำเพาะ

- อุณหภูมิของไหล: 0 ถึง 60°C
- แรงดันในการทำงาน: 0.7 MPa
- เส้นผ่านศูนย์กลางภายในของท่อ x เส้นผ่านศูนย์กลางภายนอก: 5 x 8 มม.
- โพลียูรีเทน

วัสดุ ประเทศที่ผลิต: ญี่ปุ่น

Order Unit: 1 Pcs

Order Code	Item No.	Price (per pcs)	Coil Diameter (mm)	Operating Range (m)	Total Length (mm)	Coil Length (mm)
826-6590	T-805J	2,269THB	42	4	1000	180

MEIJI

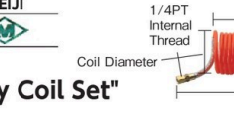

"May Coil Set"

ข้อมูลจำเพาะ

- อุณหภูมิของไหล: -5 ถึง 60°C
- แรงดันในการทำงาน: 0.8 MPa
- ตัวเรือน: ท่อไนลอน, ไนลอน 12
- ข้อต่อโลหะ (1/4 PT ตัวผู้/ตัวเมีย): ทองเหลือง (BC)

วัสดุ ประเทศที่ผลิต: ญี่ปุ่น

Order Unit: 1 Pcs

Order Code	Item No.	Price (per pcs)	Coil Diameter (mm)	Operating Range (m)	Total Length (mm)	Coil Length (mm)
106-5751	C-375	1,570THB	90.2	3	265	125
106-5769	C-500	1,856THB	90.2	4	305	165
106-5777	C-750	2,431THB	90.2	6	390	250
106-5785	C-1000	3,020THB	90.2	8	470	330
106-5793	C-1500	4,007THB	90.2	12	640	500

รหัสสั่งซื้อ **สีน้ำเงิน** ... มีสินค้าสต็อกที่ประเทศอินโดนีเซียและประเทศไทย **สีแดง** ... มีสินค้าสต็อกที่ประเทศอินโดนีเซีย **สีเขียว** ... มีสินค้าสต็อกที่ประเทศไทย

Artificial shock, bending, tension may cause damage.

639 Fluid Couplings•Tubes

- Tube Fittings
- Couplings
- Pipe Joints
- Ball Valves
- Needle Valves
- Air Tubes, Hoses
- Tools for Tube
- Tube Cutters
- Air Reels

KURITA
栗田製作所



Coil Hose CH500

ข้อมูลจำเพาะ ●อุณหภูมิของไหล: -5 ถึง 60°C ●แรงดันในการทำงาน: 0.7 MPa
●เส้นผ่านศูนย์กลางภายในของท่อ x เส้นผ่านศูนย์กลางภายนอก: 5 x 8 มม.
วัสดุ ●ตัวเรือน: โพลียูรีเทน (PU) ●ข้อต่อ: แท่งทองเหลือง (C3604) ซุปโครเมียม

ประเทศที่ผลิต ●ญี่ปุ่น

Order Code	Item No.	Price (per pcs)	Coil Diameter (mm)	Operating Range (m)	Total Length (mm)	Coil Length (mm)
433-9606	CH300	1,206THB	38	2.4	540	240
556-8218	CH500	1,426THB	38	4.0	710	410
556-8234	CH700	1,687THB	38	5.6	880	580
556-8188	CH1000	2,996THB	45	9.0	1020	720

CHIYODA



Spiral Air Hose Yellow Line

ข้อมูลจำเพาะ ●อุณหภูมิของไหล: -5 ถึง 60°C ●แรงดันในการทำงาน: 0.8 MPa
วัสดุ ●ตัวเรือน: เรซินโพลียูรีเทน ●ข้อต่อ: ทองเหลือง

ประเทศที่ผลิต ●ญี่ปุ่น

Order Code	Item No.	Price (per pcs)	Coil Diameter (mm)	Hose Inner Diameter (mm)	Operating Range (m)	Total Length (mm)	Coil Length (mm)
808-4299	TPS-805-0105Y	1,436THB	42	5.0 x 8	4	1000	400
808-4255	TPS-1010-0105Y	2,593THB	52	6.5 x 10	8	1400	800
808-4266	TPS-1208-0105Y	3,071THB	65	8.0 x 12	6	1190	590

nile air tools

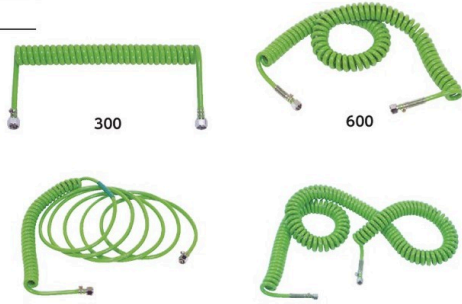

Straight Hose with Curl

ข้อมูลจำเพาะ ●แรงดันในการทำงาน: 0.7 MPa ●เส้นผ่านศูนย์กลางภายในของท่อ x เส้นผ่านศูนย์กลางภายนอก: 5 x 8 มม.

Order Code	Item No.	Price (per pcs)	Coil Diameter (mm)	Operating Range (m)	Total Length (mm)	Coil Length (mm)
368-8992	200	1,239THB	28	0.6	200	200
368-9042	300	1,609THB	28	1.0	300	300
368-9051	400	2,043THB	28	1.2	400	400
368-9085	600	2,663THB	28	2.0	600	600
368-9115	750	3,033THB	28	3.0	750	750

Curl Hose

ข้อมูลจำเพาะ ●ข้อต่อเชื่อม: G1/4 เกสยวในทั้งสองด้าน วัสดุ ●โพลียูรีเทน (PU) ประเทศที่ผลิต ●ญี่ปุ่น

Curl Hose ข้อมูลจำเพาะ ●แรงดันในการทำงาน: 0.7 MPa ●เส้นผ่านศูนย์กลางภายในของท่อ x เส้นผ่านศูนย์กลางภายนอก: 5 x 8 มม.

Order Code	Item No.	Price (per pcs)	Coil Diameter (mm)	Operating Range (m)	Total Length (mm)	Coil Length (mm)
106-6358	G750	4,149THB	39	2.5	750	750
106-6366	G1000	5,386THB	39	4.0	1000	1000

Jumbo Curl Hose ข้อมูลจำเพาะ ●แรงดันในการทำงาน: 1.5 MPa ●เส้นผ่านศูนย์กลางภายในของท่อ x เส้นผ่านศูนย์กลางภายนอก: 6.5 x 10 มม.

Order Code	Item No.	Price (per pcs)	Coil Diameter (mm)	Operating Range (m)	Total Length (mm)	Coil Length (mm)
214-7424	TOP-8.5-5	1,037THB	12.5 x 8.5	5	2.00	2.00
214-7432	TOP-8.5-10	1,551THB	12.5 x 8.5	10	2.00	2.00
214-7441	TOP-8.5-20	2,569THB	12.5 x 8.5	20	2.00	2.00
214-7459	TOP-8.5-30	3,590THB	12.5 x 8.5	30	2.00	2.00

TRUSCO



Urethane Blade Tube

ข้อมูลจำเพาะ ●อุณหภูมิของไหล: -5 ถึง 60°C (ไม่แข็ง) ●แรงดันในการทำงาน: 1.5 MPa (เมื่อใช้งานในอุณหภูมิห้อง) วัสดุ ●โพลียูรีเทน ประเทศที่ผลิต ●ญี่ปุ่น

Order Code	Item No.	Price (per roll)	Outer Diameter (mm)	Inner Diameter (mm)	Total Length (m)	Thickness (mm)
104-4559	TOP-6.5-10F	2,046THB	10	6.5	10	1.75
104-4567	TOP-6.5-20F	2,947THB	10	6.5	20	1.75

TRUSCO



Urethane Blade Tube

ข้อมูลจำเพาะ ●อุณหภูมิของไหล: -5 ถึง 60°C (ไม่แข็ง) ●แรงดันในการทำงาน: 1.5 MPa (เมื่อใช้งานในอุณหภูมิห้อง) วัสดุ ●โพลียูรีเทน ประเทศที่ผลิต ●ญี่ปุ่น

Order Code	Item No.	Price (per roll)	Outer Diameter (mm)	Inner Diameter (mm)	Total Length (m)	Thickness (mm)
104-3099	TOP-6.5-5	814THB	10	6.5	5	1.5
104-3102	TOP-6.5-10	1,096THB	10	6.5	10	1.5
104-3111	TOP-6.5-20	1,683THB	10	6.5	20	1.5
104-3129	TOP-6.5-30	2,341THB	10	6.5	30	1.5

TRUSCO

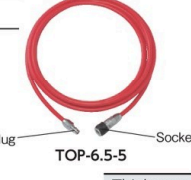

Urethane Blade Tube

ข้อมูลจำเพาะ ●อุณหภูมิของไหล: -5 ถึง 60°C (ไม่แข็ง) ●แรงดันในการทำงาน: 1.5 MPa (เมื่อใช้งานในอุณหภูมิห้อง) วัสดุ ●โพลียูรีเทน ประเทศที่ผลิต ●ญี่ปุ่น

Order Code	Item No.	Price (per roll)	Outer Diameter (mm)	Inner Diameter (mm)	Total Length (m)	Thickness (mm)
214-7386	TOP-6.5-5NG	814THB	10	6.5	5	1.5
214-7394	TOP-6.5-10NG	1,096THB	10	6.5	10	1.5
214-7408	TOP-6.5-20NG	1,683THB	10	6.5	20	1.5
214-7416	TOP-6.5-30NG	2,341THB	10	6.5	30	1.5

TRUSCO



"α Urethane Blade Hose"

ข้อมูลจำเพาะ ●อุณหภูมิของไหล: -5 ถึง 60°C (ไม่แข็ง) ●แรงดันในการทำงาน: 1.5 MPa (เมื่อใช้งานในอุณหภูมิห้อง) วัสดุ ●โพลียูรีเทน ประเทศที่ผลิต ●ญี่ปุ่น

Order Code	Item No.	Price (per roll)	Outer Diameter (mm)	Inner Diameter (mm)	Total Length (m)	Thickness (mm)
759-6871	TUH-5	750THB	10	7	5	1.5
298-5888	TUH-10	1,016THB	10	7	10	1.5
298-5896	TUH-20	1,643THB	10	7	20	1.5
298-5900	TUH-30	2,224THB	10	7	30	1.5

Description of the coupling in the pressurized state leads to serious accident.

สินค้าบางรายการไม่สามารถนำเข้าได้ สินค้าบางรายการไม่สามารถใช้กับไฟฟ้ไทยได้ ราคาไม่รวมภาษีมูลค่าเพิ่ม



TWCH-7-10

TSRC-7-10

Air Hose

ข้อมูลจำเพาะ ● ช่วงอุณหภูมิการทำงาน: -10 ถึง 60°C
 ● แรงดันในการทำงาน: 1.5 MPa
 วัสดุ ● PVC อีลาสโตเมอร์
 ประเทศที่ผลิต ● ญี่ปุ่น

Item No.	Plug	Socket
TWCH-7	Nut Type Plug 1/4	Nut Type Socket 1/4(type: TWCH-65SN)
TWCH-85	Nut Type Plug 3/8	Nut Type Socket 3/8(type: TWCH-80SN)
TSRC-7	Nut Type Plug 1/4(type: TSRC-65DPC)	Nut Type Socket 1/4(type: TSRC-65SN)
TSRC-85	Nut Type Plug 3/8(type: TSRC-80DPC)	Nut Type Socket 3/8(type: TSRC-80SN)

With One Touch Coupling

Order Unit: 1 Roll

TRUSCO NAKAYAMA CORPORATION

Order Code	Item No.	Price (per roll)	Color	Outer Diameter x Inner Diameter (mm)	Total Length (m)
380-3414	TWCH-7-5	1,386THB	Orange	10.0 x 7.0	5
380-3422	TWCH-7-10	1,676THB	Orange	10.0 x 7.0	10
380-3431	TWCH-7-20	2,311THB	Orange	10.0 x 7.0	20
380-3449	TWCH-7-30	2,860THB	Orange	10.0 x 7.0	30
380-3457	TWCH-85-5	1,647THB	Orange	12.5 x 8.5	5
380-3465	TWCH-85-10	2,081THB	Orange	12.5 x 8.5	10
380-3473	TWCH-85-20	3,033THB	Orange	12.5 x 8.5	20
380-3481	TWCH-85-30	3,901THB	Orange	12.5 x 8.5	30

With Swing Coupling

Order Unit: 1 Roll

Order Code	Item No.	Price (per roll)	Color	Outer Diameter x Inner Diameter (mm)	Total Length (m)
309-4049	TSRC-7-10	2,224THB	Orange	10.0 x 7.0	10
309-4057	TSRC-7-20	3,120THB	Orange	10.0 x 7.0	20
309-4065	TSRC-7-30	3,989THB	Orange	10.0 x 7.0	30
309-4073	TSRC-85-10	2,746THB	Orange	12.5 x 8.5	10
309-4081	TSRC-85-20	3,989THB	Orange	12.5 x 8.5	20
309-4090	TSRC-85-30	5,056THB	Orange	12.5 x 8.5	30



TUB-6510

TUB-85100

"α Urethane Blade Hose"

ข้อมูลจำเพาะ ● อุณหภูมิของไหล: -5 ถึง 60°C (ไม่แข็ง)
 ● แรงดันในการทำงาน: 1.5 MPa (เมื่อใช้งานในอุณหภูมิห้อง)
 วัสดุ ● โพลียูรีเทน
 ประเทศที่ผลิต ● ญี่ปุ่น

Order Unit: 1 Roll

TRUSCO NAKAYAMA CORPORATION

Order Code	Item No.	Price (per roll)	Outer Diameter x Inner Diameter (mm)	Total Length (m)	Thickness (mm)
759-9251	TUB-6505	420THB	10.0 x 6.5	5	1.75
759-9269	TUB-6510	694THB	10.0 x 6.5	10	1.75
759-9277	TUB-6520	1,386THB	10.0 x 6.5	20	1.75
759-9285	TUB-6530	2,081THB	10.0 x 6.5	30	1.75
298-5845	TUB-6550	2,923THB	10.0 x 6.5	50	1.75
298-5853	TUB-65100	5,849THB	10.0 x 6.5	100	1.75
759-9293	TUB-8505	710THB	12.5 x 8.5	5	2.00
759-9307	TUB-8510	1,157THB	12.5 x 8.5	10	2.00

Order Unit: 1 Roll

Order Code	Item No.	Price (per roll)	Outer Diameter x Inner Diameter (mm)	Total Length (m)	Thickness (mm)
759-9315	TUB-8520	2,311THB	12.5 x 8.5	20	2.00
759-9323	TUB-8530	3,467THB	12.5 x 8.5	30	2.00
298-5861	TUB-8550	4,927THB	12.5 x 8.5	50	2.00
298-5870	TUB-85100	9,854THB	12.5 x 8.5	100	2.00
759-9218	TUB-1105	1,184THB	16.0 x 11.0	5	2.50
759-9226	TUB-1110	1,966THB	16.0 x 11.0	10	2.50
759-9234	TUB-1120	3,901THB	16.0 x 11.0	20	2.50
759-9242	TUB-1130	5,779THB	16.0 x 11.0	30	2.50
352-1427	TUB-1150	8,524THB	16.0 x 11.0	50	2.50



TOP-6.5-100NG (neo gray)

TOP-6.5-100 (red)

Urethane Blade Tube (100m)

ข้อมูลจำเพาะ ● อุณหภูมิของไหล: -5 ถึง 60°C (ไม่แข็ง)
 ● แรงดันในการทำงาน: 1.5 MPa
 วัสดุ ● โพลียูรีเทน
 ประเทศที่ผลิต ● ญี่ปุ่น

Order Unit: 1 Roll

TRUSCO NAKAYAMA CORPORATION

Order Code	Item No.	Price (per roll)	Color	Outer Diameter x Inner Diameter (mm)	Thickness (mm)
214-7467	TOP-6.5-100NG	6,501THB	Neo gray	10.0 x 6.5	1.75
104-3170	TOP-6.5-100	6,501THB	Red	10.0 x 6.5	1.75
104-3188	TOP-8.5-100	11,271THB	Red	12.5 x 8.5	2.00



SPB-8.5-10
 Plug Socket

"Anti-spatter Polyurethane Braided Hose"

ข้อมูลจำเพาะ ● อุณหภูมิของไหล: -5 ถึง 60°C (ไม่แข็ง)
 ● แรงดันในการทำงาน: 1.5 MPa
 วัสดุ ● เรซินโพลียูรีเทนติดไฟยาก
 ประเทศที่ผลิต ● ญี่ปุ่น

Order Unit: 1 Roll

TRUSCO NAKAYAMA CORPORATION

Order Code	Item No.	Price (per roll)	Outer Diameter x Inner Diameter (mm)	Total Length (m)	Thickness (mm)
152-6758	SPB-6.5-10	1,793THB	10.0 x 6.5	10	1.75
152-6766	SPB-8.5-10	2,403THB	12.5 x 8.5	10	2.00
152-6774	SPB-11-10	3,930THB	16.0 x 11.0	10	2.50

รหัสสั่งซื้อ **สีน้ำเงิน** ... มีสินค้าสต็อกที่ประเทศอินโดนีเซียและประเทศไทย **สีแดง** ... มีสินค้าสต็อกที่ประเทศอินโดนีเซีย **สีเขียว** ... มีสินค้าสต็อกที่ประเทศไทย

Artificial shock, bending, tension may cause damage.

641 Fluid Couplings•Tubes

- Tube Fittings
- Couplings
- Pipe Joints
- Ball Valves
- Needle Valves
- Air Tubes, Hoses
- Tools for Tube
- Tube Cutters
- Air Reels

TRUSCO   **"Anti-Spatter Urethane Braided Hose"**



ข้อมูลจำเพาะ ●อุณหภูมิของไหล: -5 ถึง 60°C (ไม่แข็ง)
●แรงดันในการทำงาน: 1.5 MPa
วัสดุ ●เรซินโพลียูรีเทนติดไฟยาก
ประเทศที่ผลิต ●ญี่ปุ่น

SPB-6.5-100

Order Unit: 1 Roll

Order Code	Item No.	Price (per roll)	Outer Diameter x Inner Diameter (mm)	Total Length (m)	Thickness (mm)
152-6782	SPB-6.5-100	11,199THB	10.0 x 6.5	100	1.75
152-6791	SPB-8.5-100	15,649THB	12.5 x 8.5	100	2.00
152-6804	SPB-11-50	15,041THB	16.0 x 11.0	50	2.50

TRUSCO NAKAYAMA CORPORATION

TOGAWA   **Super Tom Sputtering Hose**



ข้อมูลจำเพาะ ●แรงดันในการทำงาน: 1.5 MPa
●ช่วงอุณหภูมิการทำงาน: -5 ถึง 60°C
ประเทศที่ผลิต ●ญี่ปุ่น

STS Series

Order Unit: 1 Roll

Order Code	Item No.	Price (per roll)	Outer Diameter x Inner Diameter (mm)	Total Length (m)	Thickness (mm)
411-4957	STS-6510-10	2,717THB	10.0 x 6.5	10	1.75
411-4965	STS-6510-20	4,519THB	10.0 x 6.5	20	1.75
411-4973	STS-6510-30	6,321THB	10.0 x 6.5	30	1.75
411-4990	STS-8512-10	3,537THB	12.5 x 8.5	10	2.00

TOGAWA INDUSTRY CORPORATION

CHIYODA   **"Inner Support"**

คุณสมบัติ ●เมื่อใช้ข้อต่อแบบสัมผัสเดียว
ท่อจะถูกรองรับอยู่ภายใน
วัสดุ ●ทองเหลือง (ชุบนิเกิลแบบ
ไอซีไฟฟ้า)
ประเทศที่ผลิต ●ญี่ปุ่น

Example

IS-6

Order Unit: 10 Pcs

Order Code	Item No.	Price (per pcs)	Q'ty Per Pack (pcs)	Applicable Tube Inner Diameter (mm)
292-5818	IS-4	12THB*	10	2.5
292-5826	IS-6	13THB*	10	4.0
292-5834	IS-8	15THB*	10	5.0
292-5842	IS-10	18THB*	10	6.5
292-5851	IS-12	22THB*	10	8.0

CHIYODA TSUSHO Co.Ltd

TRUSCO   **"Air Adjust Holder"**

คุณสมบัติ ●ถ้าท่อลมถูกอัด สามารถปรับ
การไหลของอากาศได้
ข้อมูลจำเพาะ ●แรงดันในการทำงาน:
0.7 MPa
วัสดุ ●ตัวเรือน: ทองเหลือง
(ชุบโครเมียม)
ประเทศที่ผลิต ●ญี่ปุ่น

Example

TAH-1

Order Unit: 1 Pcs

Order Code	Item No.	Price (per pcs)	Compatible Air Hose Outer Diameter x Inner Diameter (mm)
285-4244	TAH-1	756THB	10 x 6.5

TRUSCO NAKAYAMA CORPORATION

TRUSCO   **Drain Cock**

ข้อมูลจำเพาะ ●แรงดันในการทำงาน:
1.5 MPa
วัสดุ ●ตัวเรือน:
ทองเหลือง (ชุบนิเกิล)
ประเทศที่ผลิต ●ญี่ปุ่น

Example

TDC-P

TDC-N

Order Unit: 1 Pcs

Order Code	Item No.	Price (per pcs)	Total Length (mm)	Connection Port Diameter
287-8976	TDC-P	246THB	43	Plug Type
287-8984	TDC-N	237THB	36	R1/4

TRUSCO NAKAYAMA CORPORATION

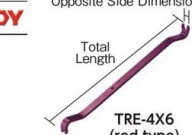
MITOLOY   **Tube Remover Ebo**

คุณสมบัติ ●เป็นเครื่องมือสำหรับถอดท่อ
ประเทศที่ผลิต ●ญี่ปุ่น



TRE-4X6 (red type)

Green Type Blue Type Yellow Type

Order Unit: 1 Pcs

Order Code	Item No.	Price (per pcs)	Color	Total Length (mm)	Opposite Side Dimension (mm)
381-4769	TRE-2X3.2	874THB	Green Type	180.0	2 x 3.2
381-4777	TRE-4X6	973THB	Red Type	180.0	4 x 6.0
381-4785	TRE-6X8	997THB	Blue Type	181.5	6 x 8.0
381-4793	TRE-8X10	1,016THB	Yellow Type	184.0	8 x 10.0

MITO TOOL MFG.Co.Ltd

SMC   **Tube Cutter**

การใช้งาน ●วัสดุท่อที่ใช้ได้: ไนลอน,
ไนลอนอ่อน, โพลียูรีเทน และ
ท่อพลาสติกอ่อนอื่นๆ
ประเทศที่ผลิต ●ญี่ปุ่น

TK-2

Order Unit: 1 Pcs

Order Code	Item No.	Price (per pcs)	Applicable Tube Outer Diameter
419-4039	TK-2	1,767THB	18mm or less

SMC CORPORATION

PISCO   **Tube Cutter**

คุณสมบัติ ●มีกีดท่อ สามารถตัดท่อได้อย่างสะอาดและถูกต้อง
●มีกีดโลหะคั่นรภัย
ประเทศที่ผลิต ●ญี่ปุ่น

TC-21

Order Unit: 1 Pcs

Order Code	Item No.	Price (per pcs)	Applicable Tube
378-3031	TC-21	447THB	Overall PISCO Tube

NIHON PISCO Co.Ltd.

TRUSCO   **Tube Cutter**

การใช้งาน ●สำหรับตัดท่อโพลียูรีเทน
ประเทศที่ผลิต ●ไต้หวัน

TTC-416

Order Unit: 1 Pcs

Order Code	Item No.	Price (per pcs)	Cutting Performance (mm)	Total Length (mm)
416-2587	TTC-416	293THB	4 to 16	80

TRUSCO NAKAYAMA CORPORATION

CHIYODA   **Tube Cutter**

คุณสมบัติ ●ตัดท่อขนาดเส้นผ่านศูนย์กลางภายนอก 3 ถึง 16 มม. ได้โดยทำมุมอย่างถูกต้องซึ่งจะไม่ทำให้สูญเสียทรงกลม
วัสดุ ●ตัวเรือน: Polyacetal ●ใบมีด: เหล็กกล้า ประเทศที่ผลิต ●ญี่ปุ่น

TC-16

Order Unit: 1 Pcs

Order Code	Item No.	Price (per pcs)	Weight (g)
148-4401	TC-16	403THB	35

CHIYODA TSUSHO Co.Ltd

Description of the coupling in the pressurized state leads to serious accident.



Air Hose Reel

- คุณสมบัติ
- สามารถติดตั้งเพดานและผนังได้
- ข้อมูลจำเพาะ
- แรงดันในการทำงาน: 1.4 MPa (14kgf/cm²)
 - มี stopper วงแหวน
 - หมุนกลับอัตโนมัติ
 - ด้านหุติยภูมิ: มีข้อต่อเรซินแบบวันท์ซ์
- วัสดุ
- ท่อยาง: โพลียูรีเทน (พร้อมด้ายถัก)
- ประเทศที่ผลิต
- ญี่ปุ่น



Order Unit: 1 Pcs

TRUSCO NAKAYAMA CORPORATION

Order Code	Item No.	Price (per pcs)	Hose Inner Diameter x Outer Diameter (mm)	Primary Hose Total Length (m)	Secondary Hose Total Length (m)	Primary Mounting Side	W x D x H (mm)	Weight (kg)
488-6798	TARJ-10-64	7,710THB	6.4 x 10	0.8	10	R1/4	300 x 111 x 330	3.1
488-6801	TARJ-10-80	11,383THB	8.0 x 12	0.8	10	R3/8	300 x 111 x 330	3.5



Auto Air Hose Reel

- คุณสมบัติ
- รอกสายลมอัตโนมัติสามารถใช้งานได้โดยการดึงออกและหมุนได้โดยการดึงออกมาอีกครั้ง
- ข้อมูลจำเพาะ
- แรงดันในการทำงาน: 1.5 MPa (15kgf/cm²)
 - มี stopper วงแหวน
 - มีตัวล็อกชนิด
- วัสดุ
- ตัวเรือน: พลาสติก
 - ท่อยาง: โพลียูรีเทน (พร้อมด้ายถัก)
- ประเทศที่ผลิต
- จีน



Order Unit: 1 Pcs

TRUSCO NAKAYAMA CORPORATION

Order Code	Item No.	Price (per pcs)	Hose Inner Diameter x Outer Diameter (mm)	Primary Hose Total Length (m)	Secondary Hose Total Length (m)	W x D x H (mm)	Weight (kg)
374-6283	TAR-120-6.5	4,680THB	6.5 x 10	1	12	158 x 360 x 260	2.9
374-6291	TAR-100-8.0	4,680THB	8.0 x 12	1	9	158 x 360 x 260	2.9

SANKYO REELS



Air Hose Reel

- ข้อมูลจำเพาะ
- แรงดันในการทำงาน: 1.4 MPa
 - แบบแขวนและติดผนัง



By adopting the easy-to-use coupling, it is easy to replace the hose in case the hose is damaged.



Long lasting hose. A protective spring at the end of the reel prevents the hose from bending.



The metal cover is also strong and easy to hold.



Item No.	Origin	Item No.	Origin	Item No.	Origin
SHS-210A	China	SHS-306A	Japan	SHR-20Z	Japan
				SHR-31Z	Japan
				SHR-35Z	Japan

Standard Goods

- วัสดุ
- ท่อยาง: ยูรีเทน

Order Unit: 1 Pcs

SANKYO REELS,INC.

Order Code	Item No.	Price (per pcs)	Hose Inner Diameter x Outer Diameter (mm)	Total Hose Length (m)	Primary Mounting Side	Secondary Mounting Side	W x D x H (mm)	Weight (kg)
365-8988	SHS-210A	9,774THB	6.5 x 10	10	1/4 Male	1/4 Female	290 x 152 x 314	3.5
365-9003	SHS-306A	10,056THB	8.0 x 12	6	3/8 Male	3/8 Female	290 x 152 x 314	3.5
374-1460	SHR-20Z	26,396THB	6.5 x 10	20	3/8 Male	1/4 Female	384 x 173 x 408	7.2
327-2095	SHR-31Z	16,854THB	8.0 x 12	10	3/8 Male	3/8 Female	384 x 173 x 408	6.4
327-2109	SHR-35Z	21,724THB	8.0 x 12	15	3/8 Male	3/8 Female	384 x 173 x 408	6.8

Spark Resistant Type

- วัสดุ
- ท่อยาง: ไวนิล PVC ติดไฟช้า

Order Unit: 1 Pcs

Order Code	Item No.	Price (per pcs)	Hose Inner Diameter x Outer Diameter (mm)	Total Hose Length (m)	Primary Mounting Side	Secondary Mounting Side	W x D x H (mm)	Weight (kg)
365-8996	SHS-210SA	11,421THB	6.5 x 10	10	1/4 Male	1/4 Female	290 x 152 x 314	3.5
327-2125	SHA-3ASZ	18,790THB	8.0 x 12	10	3/8 Male	3/8 Female	384 x 173 x 408	6.5
327-2133	SHA-3BSZ	22,710THB	8.0 x 12	15	3/8 Male	3/8 Female	384 x 173 x 408	6.9

NIPPEI



"Large Handy Air Hose Reel"

- ข้อมูลจำเพาะ
- แรงดันในการทำงาน: 1.4 MPa (14kgf/cm²)
 - มี stopper วงแหวน
 - หมุนกลับอัตโนมัติ
 - แกวทั้งสองและคงเป็นไปได้อีก
- วัสดุ
- ท่อยาง: โพลียูรีเทน (พร้อมด้ายถัก)
- ประเทศที่ผลิต
- ญี่ปุ่น

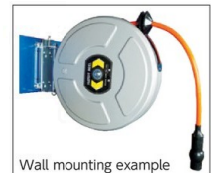

Order Unit: 1 Pcs

NIPPEI KIKI

Order Code	Item No.	Price (per pcs)	Hose Inner Diameter x Outer Diameter (mm)	Total Hose Length (m)	Primary Mounting Side	Secondary Mounting Side	W x D x H (mm)	Weight (kg)
102-6062	HAN-413	29,371THB	10 x 14	13	3/8 Male	3/8 Female	370 x 135 x 428	8.2
102-6071	HAN-415	30,350THB	10 x 14	15	3/8 Male	3/8 Female	370 x 135 x 428	8.3
102-6089	HAN-413T	32,126THB	10 x 14	13	3/8 Male	3/8 Female	370 x 135 x 428	8.2
102-6097	HAN-415T	33,409THB	10 x 14	15	3/8 Male	3/8 Female	370 x 135 x 428	8.3

รหัสสั่งซื้อ **สีน้ำเงิน** ... มีสินค้าสต็อกที่ประเทศอินโดนีเซียและประเทศไทย **สีแดง** ... มีสินค้าสต็อกที่ประเทศอินโดนีเซีย **สีเขียว** ... มีสินค้าสต็อกที่ประเทศไทย

Artificial shock, bending, tension may cause damage.

643 Fluid Couplings•Tubes

Tube Fittings
Couplings
Pipe Joints
Ball Valves
Needle Valves
Air Tubes, Hoses
Tools for Tube
Tube Cutters
Air Reels



Mounting Roll Type Automatic Take-up Reel "AIRMAC II"

คุณสมบัติ ●มี stopper รูปวงแหวนที่ออกแบบมาเพื่อหยุดตามความยาวที่ต้องการ
●มีข้อต่อหมุนแบบสัมผัสเดียว
ข้อมูลจำเพาะ ●แรงดันในการทำงาน: 1.5 MPa (15kgf/cm²)
วัสดุ ●ตัวเรือน: เรซิน ●ท่อยาง: โพลียูรีเทน ประเทศที่ผลิต ●ญี่ปุ่น

Order Unit: 1 Pcs		HATAYALIMITED						
Order Code	Item No.	Price (per pcs)	Hose Inner Diameter x Outer Diameter (mm)	Total Hose Length (m)	Primary Mounting Side	Secondary Mounting Side	W x D x H (mm)	Weight (kg)
375-5134	ADU2-102	9,947THB	6.5 x 10.0	10	3/8 Plug Coupler Included <HC-3P>	1/4 With one touch rotary nut coupler <HC-2RO>	312 x 121 x 388	3.9
375-5142	ADU2-103	13,697THB	8.5 x 12.0	10	3/8 Plug Coupler Included <HC-3P>	3/8 With one touch rotary nut coupler <HC-3RO>	312 x 121 x 388	4.2
375-5096	ADS2-102	10,919THB	6.5 x 10.0	10	3/8 Plug Coupler Included <HC-3P>	1/4 With one touch rotary nut coupler <HC-2RO>	312 x 121 x 388	4.0
375-5100	ADS2-103	14,513THB	8.5 x 12.5	10	3/8 Plug Coupler Included <HC-3P>	3/8 With one touch rotary nut coupler <HC-3RO>	312 x 121 x 388	4.3
375-5118	ADT2-102	12,966THB	6.5 x 10.0	10	3/8 Plug Coupler Included <HC-3P>	1/4 With one touch rotary nut coupler <HC-2RO>	312 x 121 x 388	3.9
375-5126	ADT2-103	15,900THB	8.5 x 12.0	10	3/8 Plug Coupler Included <HC-3P>	3/8 With one touch rotary nut coupler <HC-3RO>	312 x 121 x 388	4.2



Mounting Roll Type Automatic Take-up Reel "AIRMAC"

คุณสมบัติ ●แรงที่เกินมานั้นไม่จำเป็น เมื่อ stopper วงแหวนถูกออกแบบมาเพื่อล็อคตรงตำแหน่งที่ต้องการ
ข้อมูลจำเพาะ ●แรงดันในการทำงาน: 1.5 MPa
วัสดุ ●ตัวเรือน: เรซิน ABS
●ท่อยาง: โพลียูรีเทนเสริมความแข็งแรงด้วยด้ายถัก (พร้อมด้ายถัก)
ประเทศที่ผลิต ●ญี่ปุ่น

Order Unit: 1 Pcs		HATAYALIMITED						
Order Code	Item No.	Price (per pcs)	Hose Inner Diameter x Outer Diameter (mm)	Total Hose Length (m)	Primary Mounting Side	Secondary Mounting Side	W x D x H (mm)	Weight (kg)
106-5122	ABU-082	8,479THB	6.5 x 10	8	With HC- 2P1/4 Plug Coupler	With 1/4 One Touch Rotary Nut Coupler	245 x 98 x 322.5	3.7
106-5106	ADU-102	9,621THB	6.5 x 10	10	With HC- 2P1/4 Plug Coupler	With 1/4 One Touch Rotary Nut Coupler	288 x 110 x 367.0	4.6
370-2715	ALU-154	21,523THB	10.0 x 14	15	With HC-100P1/2 Plug Coupler	With 1/2 socket coupler	336 x 135 x 437.0	8.7



Mega Hose Balancer

ข้อมูลจำเพาะ ●แรงดันในการทำงาน: 1 MPa
●ความยาวท่อรวม: 1.3 ม.
วัสดุ ●ท่อยาง: โพลียูรีเทน
ประเทศที่ผลิต ●ญี่ปุ่น

Order Unit: 1 Pcs		CHIYODA TSUSHO Co.Ltd			
Order Code	Item No.	Price (per pcs)	Capacity (kg)	Hose Inner Diameter x Outer Diameter (mm)	Weight (kg)
376-1649	MHB-83	9,224THB	1 to 3	8 x 10.5	2.5
376-1657	MHB-85	9,607THB	1 to 5	8 x 10.5	2.5



Automatic Roll Winding Air Reel "Reelx Air S"

คุณสมบัติ ●มีวงแหวนเก็บเสียงที่หยุดได้ทุกจุด ดึงและยกท่อได้เงียบมาก
ข้อมูลจำเพาะ ●แรงดันในการทำงาน: 1.47 MPa
วัสดุ ●ตัวเรือน: เรซิน
ประเทศที่ผลิต ●ญี่ปุ่น

Standard Urethane Hose Type วัสดุ ●ท่อยาง: โพลียูรีเทน (พร้อมด้ายถัก)

Order Unit: 1 Pcs		CHUHATSU HANBAI Co.Ltd						
Order Code	Item No.	Price (per pcs)	Color	Hose Inner Diameter x Outer Diameter (mm)	Total Hose Length (m)	Primary Mounting Side	Secondary Mounting Side	Weight (kg)
759-7975	NAR-608GR	10,170THB	Gray	6.5 x 10.0	8	Rc1/4	With Socket Coupler	4.0
759-7983	NAR-608OR	10,170THB	Orange	6.5 x 10.0	8	Rc1/4	With Socket Coupler	4.0
759-8017	NAR-612GR	10,897THB	Gray	6.5 x 10.0	12	Rc1/4	With Socket Coupler	4.2
759-8025	NAR-612OR	10,897THB	Orange	6.5 x 10.0	12	Rc1/4	With Socket Coupler	4.2
759-8033	NAR-810GR	12,714THB	Gray	8.0 x 12.0	10	Rc1/4	With Socket Coupler	4.3
759-8041	NAR-810OR	12,714THB	Orange	8.0 x 12.0	10	Rc1/4	With Socket Coupler	4.3

Flame Retardant Hose Type วัสดุ ●ท่อยาง: โพลียูรีเทนพิเศษ (พร้อมด้ายถัก)

Order Unit: 1 Pcs		CHUHATSU HANBAI Co.Ltd						
Order Code	Item No.	Price (per pcs)	Color	Hose Inner Diameter x Outer Diameter (mm)	Total Hose Length (m)	Primary Mounting Side	Secondary Mounting Side	Weight (kg)
759-7991	NAR-610WGR	14,169THB	Gray	6.3 x 10.0	10	Rc1/4	With Socket Coupler	4.1
759-8009	NAR-610WOR	14,169THB	Orange	6.3 x 10.0	10	Rc1/4	With Socket Coupler	4.1
759-8050	NAR-810WGR	17,436THB	Gray	8.3 x 12.5	10	Rc1/4	With Socket Coupler	4.4
759-8068	NAR-810WOR	17,436THB	Orange	8.3 x 12.5	10	Rc1/4	With Socket Coupler	4.4

Description of the coupling in the pressurized state leads to serious accident.



Automatic Roll Winding Air Reel "Auto Air"

คุณสมบัติ ● รอกสายลมอัตโนมัติสามารถใช้งานได้โดยการดึงออกและหมุนได้โดยการดึงออกมาอีกครั้ง
 ข้อมูลจำเพาะ ● แรงดันในการทำงาน: 1.5 MPa (15kgf/cm²)
 วัสดุ ● ท่อยาง: โพลียูรีเทน (พร้อมตาข่าย) (ไม่มีตาข่ายสำหรับรุ่น AR-045-5.0)
 ประเทศที่ผลิต ● จีน

Order Unit: 1 Pcs NICHIDO IND.Co.Ltd COMPANY

Order Code	Item No.	Price (per pcs)	Hose Inner Diameter x Outer Diameter (mm)	Primary Hose Total Length (m)	Secondary Hose Total Length (m)	W x D x H (mm)	Weight (kg)
368-5705	AR-045-5.0	2,050THB	5.0 x 8	1	4.5	64 x 165 x 222	1.1
311-0010	AR-100-8.0	5,276THB	8.0 x 12	1	9.0	158 x 360 x 260	2.9
311-2730	AR-120-6.5	5,520THB	6.5 x 10	1	12.0	158 x 360 x 260	2.9



"Tool Hose Balancer"

คุณสมบัติ ● ถ้ำสปริงแตก อุปกรณ์ที่ทำหน้าที่ป้องกันการตกจะทำงาน เพื่อป้องกันการตกของอุปกรณ์และเครื่องมือ
 ข้อมูลจำเพาะ ● เส้นผ่านศูนย์กลางของท่อสำหรับเชื่อมต่อ: IN Rc3/8 OUT Rc1/4
 ● แรงดันในการทำงาน: 0.3 ถึง 1.0 MPa
 วัสดุ ● ท่อยาง: โพลียูรีเทน
 ประเทศที่ผลิต ● ญี่ปุ่น

Order Unit: 1 Pcs ENDO KOGYO CO.,LTD.

Order Code	Item No.	Price (per pcs)	Capacity (kg)	Hose Inner Diameter x Outer Diameter (mm)	Stroke (m)	Weight (kg)
211-3741	THB-15	7,456THB	0.5 to 1.5	8.5 x 12	1.3	1.9
169-4634	THB-25	7,597THB	1.5 to 2.5	8.5 x 12	1.3	2.0
169-4642	THB-35	7,740THB	2.5 to 3.5	8.5 x 12	1.3	2.1
169-4651	THB-50	8,094THB	3.5 to 5.0	8.5 x 12	1.3	2.1
211-3759	THB-65	8,521THB	5.0 to 6.5	8.5 x 12	1.3	2.2

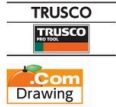

Air Reel (with swing coupling)

ข้อมูลจำเพาะ ● แรงดันในการทำงาน: 1.5 MPa
 ● ความยาวของท่อปฐมภูมิ: 1 ม.
 วัสดุ ● ท่อยาง: PVC อีลาสโตเมอร์
 ประเทศที่ผลิต ● ญี่ปุ่น

Order Unit: 1 Pcs TRUSCO NAKAYAMA CORPORATION

Order Code	Item No.	Price (per pcs)	Hose Inner Diameter x Outer Diameter (mm)	Total Hose Length (m)	Primary Mounting Side	Secondary Mounting Side	W x D x H (mm)	Weight (kg)
380-3490	TAC-7-20N	5,686THB	7.0 x 10.0	20	Nut Type Plug 1/4	TSRC-65SN	242 x 282 x 289	5.70
309-4103	TAC-7-30N	6,289THB	7.0 x 10.0	30	Nut Type Plug 1/4	TSRC-65SN	242 x 282 x 289	6.40
380-3503	TAB-85-20N	9,674THB	8.5 x 12.5	20	Nut Type Plug 3/8	TSRC-80SN	282 x 339 x 332	8.10
309-4111	TAB-85-30N	11,186THB	8.5 x 12.5	30	Nut Type Plug 3/8	TSRC-80SN	282 x 339 x 332	8.95



"Narashimaki Air Reel"

คุณสมบัติ ● เพียงหมุนมือจับก็จะเลื่อนไปทางซ้ายและขวาโดยอัตโนมัติ และสามารถขันหย่างงตูดรั่วได้โดยไม่ต้องจับด้วยมือ
 ข้อมูลจำเพาะ ● แรงดันในการทำงาน: 1.5 MPa
 วัสดุ ● ท่อยาง: พลาสติกโพลียูรีเทนอ่อน (พร้อมตัวยึด)
 ประเทศที่ผลิต ● ญี่ปุ่น

Order Unit: 1 Pcs HATAYALIMITED

Order Code	Item No.	Price (per pcs)	Hose Inner Diameter x Outer Diameter (mm)	Total Hose Length (m)	Primary Mounting Side	Secondary Mounting Side	W x D x H (mm)	Weight (kg)
310-8902	UDN-202	11,316THB	6.5 x 10.0	20	1/4 Purge Plug	1/4 One Touch Lock Coupler	330 x 402 x 364	6.5
310-8929	UDN-302	12,966THB	6.5 x 10.0	30	1/4 Purge Plug	1/4 One Touch Lock Coupler	330 x 402 x 364	7.1
310-8911	UDN-203	13,250THB	8.5 x 12.5	20	3/8 Purge Plug	3/8 One Touch Lock Coupler	330 x 402 x 364	7.0
310-8937	UDN-303	15,696THB	8.5 x 12.5	30	3/8 Purge Plug	3/8 One Touch Lock Coupler	330 x 402 x 364	7.8



"Urethane Air Hose Reel"

ข้อมูลจำเพาะ ● แรงดันในการทำงาน: 1.5 MPa
 ● ท่อปฐมภูมิ: 2 ม.
 วัสดุ ● ตัวเรือน: โพลียูรีเทน (พร้อมตัวยึด)
 ประเทศที่ผลิต ● ญี่ปุ่น

Order Unit: 1 Pcs HATAYALIMITED

Order Code	Item No.	Price (per pcs)	Hose Inner Diameter x Outer Diameter (mm)	Total Hose Length (m)	Primary Mounting Side	Secondary Mounting Side	W x D x H (mm)	Weight (kg)
106-5076	UCS-202	8,393THB	6.5 x 10	18	HC-2P1/4 Plug Coupler	HC-2R1/4 Rotary Nut Coupler	348 x 369 x 348	6.5
106-5084	UCS-302	9,484THB	6.5 x 10	28	HC-2P1/4 Plug Coupler	HC-2R1/4 Rotary Nut Coupler	348 x 369 x 348	7.0

รหัสสั่งซื้อ **สีน้ำเงิน** ... มีสินค้าสต็อกที่ประเทศอินโดนีเซียและประเทศไทย **สีแดง** ... มีสินค้าสต็อกที่ประเทศอินโดนีเซีย **สีเขียว** ... มีสินค้าสต็อกที่ประเทศไทย

Artificial shock, bending, tension may cause damage.

645 Filters

Filters for Piping
Filters for Air Conditioning
Filters for Machining Center
Filters for Dust Collector

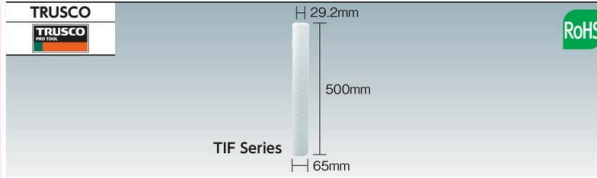

String Wind Cartridge Filter

ข้อมูลจำเพาะ ● ตรงตามกฎหมายสุขอนามัยอาหารและ (Food Sanitation Law) และ เกณฑ์และมาตรฐานสำหรับอาหารและวัตถุเจือปนอาหาร (ประกาศกระทรวงสาธารณสุขและสวัสดิการฉบับที่ 370) ● อุณหภูมิสูงสุด: 60°C
วัสดุ ● วัสดุไส้กรอง: ค่ายโพลีสเตอริค ● แกน: โพลีพรทิสตีน
ประเทศที่ผลิต ● ญี่ปุ่น

Order Unit: 1 Pcs TRUSCO NAKAYAMA CORPORATION

Order Code	Item No.	Price (per pcs)	Filtration Precision (μm)	Inner Diameter x Outer Diameter x L (mm)	Weight (g)
114-8916	TIF-501	636THB	1.0	29.2 x 65 x 500	600
114-8917	TIF-505	636THB	5.0	29.2 x 65 x 500	500

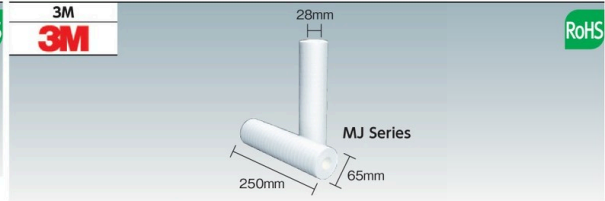

Depth Type Filter Cartridge "MJ Series"

ข้อมูลจำเพาะ ● ตัวเรือนที่ใช้งานได้: 47063-05, 07/1BS1/5DCN1/3ALN1/1HB1/1MN1-AS
● อุณหภูมิการทำงานสูงสุด: 80°C
● แรงดันความแตกต่างการเปลี่ยนแผ่นกรองใหม่ที่แนะนำ: 0.14 ถึง 0.21 MPa
● โฟเบอร์คอมโพสิตโพลีเอทิลีน ประเทศที่ผลิต ● ญี่ปุ่น

Order Unit: 1 Pcs 3M JAPAN LIMITED

Order Code	Item No.	Price (per pcs)	Filtration Precision (μm)	Inner Diameter x Outer Diameter x L (mm)	Weight (g)
448-4690	MJ09G11NN	537THB	30	28 x 65 x 250	200
448-4738	MJ09W11NN	537THB	150	28 x 65 x 250	200

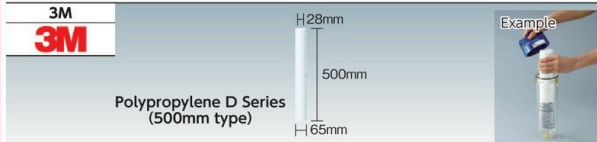

250mm type | ข้อมูลจำเพาะ ● ตัวเรือนที่ใช้งานได้: 47063-05, 07/1BS1/5DCN1/3ALN1/1HB1/1MN1-AS

Order Unit: 1 Pcs 3M JAPAN LIMITED

Order Code	Item No.	Price (per pcs)	Filtration Precision (μm)	Inner Diameter x Outer Diameter x L (mm)	Weight (g)
417-5522	D-PPPX	769THB	0.5	28 x 65 x 250	200
282-0561	D-PPPY	769THB	1.0	28 x 65 x 250	200
282-0579	D-PPPA	804THB	3.0	28 x 65 x 250	200
282-0587	D-PPPB	769THB	5.0	28 x 65 x 250	200
282-0595	D-PPPC	804THB	10.0	28 x 65 x 250	200
282-0609	D-PPPF	804THB	25.0	28 x 65 x 250	200
282-0617	D-PPPL	769THB	50.0	28 x 65 x 250	200
282-0625	D-PPPP	769THB	75.0	28 x 65 x 250	200
282-0633	D-PPPV	769THB	100.0	28 x 65 x 250	200
417-5492	D-PPPW	769THB	For Coarse Filter	28 x 65 x 250	200

Winding Roll Filter Cartridge "Micro Clean™ D Series"

ข้อมูลจำเพาะ ● อุณหภูมิการทำงานสูงสุด: 60°C
● แรงดันความแตกต่างการเปลี่ยนแผ่นกรองใหม่ที่แนะนำ: 0.14 ถึง 0.21 MPa
วัสดุ ● วัสดุไส้กรอง/แกน: โพลีพรทิสตีน (PP)
ประเทศที่ผลิต ● ญี่ปุ่น

500mm type | ข้อมูลจำเพาะ ● ตัวเรือนที่ใช้งานได้: 47063-08, 09/1BS2/5DCN2/3ALN2/5VCN2

Order Unit: 1 Pcs

Order Code	Item No.	Price (per pcs)	Filtration Precision (μm)	Inner Diameter x Outer Diameter x L (mm)	Weight (g)
320-1953	D-PPPC-2-A	1,530THB	10.0	28 x 65 x 500	400

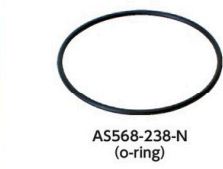

Materials
Head/Main Body: Polypropylene
Compatible Filter
RB Series, BTJ Series, Micro Screen E Series, ACFS Series, MJ Series, DP Series, NT-T Series, SKYL Series, CTJ Series, D Series 250mm Type x 1 Piece

Resin Filter Housing (1M/1 loading type)

ข้อมูลจำเพาะ ● แรงดันที่ออกแบบไว้: 0.86 MPa
● อุณหภูมิที่ออกแบบไว้: 38°C
● เส้นผ่านศูนย์กลางช่องต่อ: NPTF3/4
ประเทศที่ผลิต ● สหรัฐอเมริกา

⚠️ ข้อควรระวัง
● แผ่นกรองขยายแตกต่างกัน

ข้อมูลจำเพาะ ● อัตราการไหลอ้างอิง: 1 m³/ชม.
Order Unit: 1 Pcs 3M JAPAN LIMITED

Order Code	Item No.	Price (per pcs)	Type	Type	Weight (kg)
362-9937	47063-07	6,059THB	1M1-PP	Opaque type	1

Option Parts | วัสดุ ● โอริง: NBR

Order Unit: 1 Pcs

Order Code	Item No.	Price (per pcs)	Item Name	Origin	Weight (g)
417-5450	AS568-238-N	406THB	O-ring	Japan	3



Item No. Shell/Cover Compatible Filter
1BS1-TW Welding RB Series, BTJ Series, Micro Screen E Series, ACFS Series, MJ Series, DP Series, NT-T Series, SKYL Series, CTJ Series, D Series 250mm Type x 1 Piece
1BS1-T Non-welding

Stainless Steel Filter Housing (1BS/1 loading type)

ข้อมูลจำเพาะ ● แรงดันที่ออกแบบไว้: 0.98 MPa
วัสดุ ● เหล็กกล้าไร้สนิม (316SS)
● ปะเก็น: PTFE
ประเทศที่ผลิต ● ไต้หวัน

⚠️ ข้อควรระวัง
● แผ่นกรองขยายแตกต่างกัน

Replacement Gasket (for 1BS1) | ประเทศที่ผลิต ● ญี่ปุ่น
Order Unit: 1 Pcs

Order Code	Item No.	Price (per pcs)	Item Name	Materials	Weight (g)
417-5468	B1001-06-55	593THB	Shell Gasket	PTFE	5
417-5476	B1001-07-55	406THB	Nut Gasket	PTFE	1

645

สินค้าบางรายการไม่สามารถนำเข้าได้ | สินค้าบางรายการไม่สามารถใช้กับไฟฟ้ไทยได้ | ราคาไม่รวมภาษีมูลค่าเพิ่ม



Heat-welded Felt Filter Bag "NB Series"

ข้อมูลจำเพาะ ● ตัวเรือนที่ใช้งานได้: 1BHE1, 1BHS1, 1BMT1 ● แรงดันความต่างการเปลี่ยนแผ่นกรองใหม่ที่แนะนำ: 0.14 MPa ● อุณหภูมิการทำงานสูงสุด: 80°C
วัสดุ ● โพลีโพรพิลีน (PP) ประเทศที่ผลิต ● เม็กซิโก

Order Code	Item No.	Price (per sheet)	Filtration Precision (μm)	Outer Diameter x L (mm)	Weight (g)
353-7064	NB0100PPS1C-10EA	807THB	100	178 x 457	200
353-7102	NB0200PPS1C-10EA	807THB	200	178 x 457	200



Bag Filter

ข้อมูลจำเพาะ ● อุณหภูมิการทำงานสูงสุด: 60°C
● แรงดันความต่างการเปลี่ยนแผ่นกรองใหม่ที่แนะนำ: 0.1 MPa
วัสดุ ● วัสดุไส้กรอง/แหวน: โพลีโพรพิลีน (PP) ประเทศที่ผลิต ● จีน

Order Code	Item No.	Price (per sheet)	Filtration Precision (μm)	Outer Diameter x L (mm)	Weight (g)
417-1951	BP1-SP-001	769THB	1	180 x 430	200
417-1969	BP1-SP-005	749THB	5	180 x 430	180
417-1977	BP1-SP-010	749THB	10	180 x 430	150
417-1985	BP1-SP-025	749THB	25	180 x 430	150
417-1993	BP1-SP-050	711THB	50	180 x 430	150
417-2001	BP1-SP-100	711THB	100	180 x 430	150

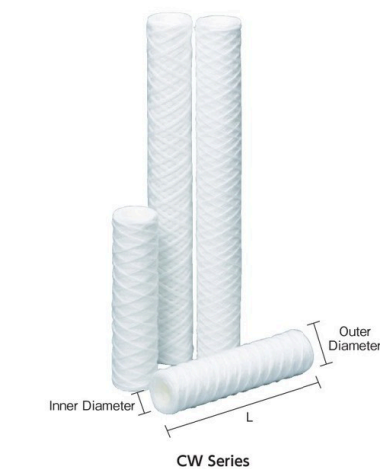

Filtration Filter "Wind Filter Cartridge"

ข้อมูลจำเพาะ ● อุณหภูมิการทำงานสูงสุด: 80°C
● แรงดันการทำงานสูงสุด: 0.5 MPa
วัสดุ ● วัสดุไส้กรอง/แหวน: โพลีโพรพิลีน (PP)
ประเทศที่ผลิต ● ญี่ปุ่น

Order Code	Item No.	Price (per pcs)	Filtration Precision (μm)	Inner Diameter x Outer Diameter x L (mm)	Weight (g)
418-7466	CW-1-R	326THB	1.0	30 x 61 x 125	100
418-7431	CW-10-R	326THB	10.0	30 x 61 x 125	95
423-1759	CW-50-R	326THB	50.0	30 x 61 x 125	80
418-7407	CW-100-R	326THB	100.0	30 x 61 x 125	80
418-7369	CW-05-1L	513THB	0.5	30 x 61 x 250	225
418-7440	CW-1-1L	396THB	1.0	30 x 61 x 250	185
418-7547	CW-5-1L	414THB	5.0	30 x 61 x 250	175
418-7415	CW-10-1L	396THB	10.0	30 x 61 x 250	175
418-7504	CW-25-1L	396THB	25.0	30 x 61 x 250	165
418-7521	CW-50-1L	414THB	50.0	30 x 61 x 250	165
418-7385	CW-100-1L	396THB	100.0	30 x 61 x 250	150
418-7474	CW-200-1L	396THB	200.0	30 x 61 x 250	145
418-7377	CW-05-2L	1,070THB	0.5	30 x 61 x 500	450
418-7458	CW-1-2L	786THB	1.0	30 x 61 x 500	380
418-7555	CW-5-2L	786THB	5.0	30 x 61 x 500	365
418-7423	CW-10-2L	786THB	10.0	30 x 61 x 500	360
418-7512	CW-25-2L	786THB	25.0	30 x 61 x 500	350
418-7539	CW-50-2L	821THB	50.0	30 x 61 x 500	335
418-7393	CW-100-2L	786THB	100.0	30 x 61 x 500	325
418-7482	CW-200-2L	786THB	200.0	30 x 61 x 500	315



Granulated Activated Carbon Cartridge

ข้อมูลจำเพาะ ● อุณหภูมิการทำงานสูงสุด: 60°C
● แรงดันความต่างการเปลี่ยนแผ่นกรองใหม่ที่แนะนำ: 0.3 MPa ประเทศที่ผลิต ● ญี่ปุ่น

Order Code	Item No.	Price (per pcs)	Inner Diameter x Outer Diameter x L (mm)	Weight (g)
418-7628	YCC-1L	1,391THB	28 x 68 x 250	254
418-7636	YCC-2L	2,656THB	28 x 68 x 500	496



Stainless Steel Filter Housing "SFH Series"

ข้อมูลจำเพาะ ● แรงดันที่กำหนดไว้: 0.7 MPa ● อุณหภูมิที่ออกแบบไว้: 95°C
วัสดุ ● ส่วนตัวเรือน: เหล็กกล้าไร้สนิม (SUS316) ● โอริง: FKM
ประเทศที่ผลิต ● ญี่ปุ่น

Order Code	Item No.	Price (per pcs)	Reference Flow Rate (L/h)	Outer Diameter x H (mm)	Connection Port Diameter	Weight (kg)
418-7601	SFH-01N	23,137THB	1200	116 x 450	PF3/4	1.4
418-7610	SFH-02N	29,413THB	2400	116 x 700	PF3/4	1.8



Polypropylene Filter Housing "NFH-NPP Series"

ข้อมูลจำเพาะ ● แรงดันที่กำหนดไว้: 0.5 MPa ● อุณหภูมิที่ออกแบบไว้: 55°C
วัสดุ ● ส่วนตัวเรือน: โพลีโพรพิลีน (PP) ● โอริง: EPDM
ประเทศที่ผลิต ● ญี่ปุ่น

Order Code	Item No.	Price (per pcs)	Reference Flow Rate (L/h)	Outer Diameter x H (mm)	Connection Port Diameter	Weight (kg)
418-7580	NFH-NPP-10-E	4,654THB	1200	136 x 317	Rc3/4	1.0
418-7598	NFH-NPP-20-E	7,251THB	2400	136 x 565	Rc3/4	1.4

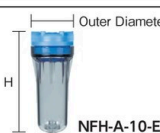

Resin Filter Housing "NFH-A Series"

ข้อมูลจำเพาะ ● แรงดันที่กำหนดไว้: 0.5 MPa ● อุณหภูมิที่ออกแบบไว้: 55°C
วัสดุ ● ส่วนตัวเรือน: เรซินสังเคราะห์ ● โอริง: EPDM
ประเทศที่ผลิต ● ญี่ปุ่น

Order Code	Item No.	Price (per pcs)	Reference Flow Rate (L/h)	Outer Diameter x H (mm)	Connection Port Diameter	Weight (kg)
418-7571	NFH-A-5-E	3,660THB	600	120 x 182	Rc1/2	0.6
418-7563	NFH-A-10-E	4,654THB	1200	136 x 319	Rc3/4	1.1

รหัสสั่งซื้อ **สีน้ำเงิน** ... มีสินค้าสต็อกที่ประเทศอินโดนีเซียและประเทศไทย **สีแดง** ... มีสินค้าสต็อกที่ประเทศอินโดนีเซีย **สีเขียว** ... มีสินค้าสต็อกที่ประเทศไทย

647 Filters

Filters for Piping
Filters for Air Conditioning
Filters for Machining Center
Filters for Dust Collector



FD-S05W (double type)

Double Type 500mm

Order Code	Item No.	Price (per pcs)	Filtration Precision (μm)	Inner Diameter x Outer Diameter x L (mm)	Weight (g)
452-0025	FD-S05W	1,136THB	0.5	30 x 65 x 500	320
384-6504	FD-001W	1,021THB	1.0	30 x 65 x 500	320
384-6539	FD-003W	976THB	3.0	30 x 65 x 500	320
384-6563	FD-005W	887THB	5.0	30 x 65 x 500	310
384-6598	FD-010W	887THB	10.0	30 x 65 x 500	310
384-6628	FD-025W	887THB	25.0	30 x 65 x 500	300
384-6652	FD-050W	929THB	50.0	30 x 65 x 500	300
384-6687	FD-075W	887THB	75.0	30 x 65 x 500	290
384-6717	FD-100W	887THB	100.0	30 x 65 x 500	290

Filtration Filter "Kanefield FD Series"

ข้อมูลจำเพาะ ●อุณหภูมิการทำงานสูงสุด: 60°C
●แรงดันความดันการเปลี่ยนแผ่นกรองใหม่ที่เหมาะสม: 0.20MPa
วัสดุ ●โพลีโพรพิลีน (PP), โพลีเอทิลีน (PE)
ประเทศที่ผลิต ●ญี่ปุ่น

Single Type 250mm

Order Code	Item No.	Price (per pcs)	Filtration Precision (μm)	Inner Diameter x Outer Diameter x L (mm)	Weight (g)
384-6725	FD-S05S	567THB	0.5	30 x 65 x 250	160
384-6482	FD-001S	487THB	1.0	30 x 65 x 250	160
384-6512	FD-003S	487THB	3.0	30 x 65 x 250	160
384-6547	FD-005S	443THB	5.0	30 x 65 x 250	155
384-6571	FD-010S	443THB	10.0	30 x 65 x 250	155
384-6601	FD-025S	443THB	25.0	30 x 65 x 250	150
384-6636	FD-050S	443THB	50.0	30 x 65 x 250	150
384-6661	FD-075S	443THB	75.0	30 x 65 x 250	145
384-6695	FD-100S	443THB	100.0	30 x 65 x 250	145

Triple Type 750mm

Order Code	Item No.	Price (per pcs)	Filtration Precision (μm)	Inner Diameter x Outer Diameter x L (mm)	Weight (g)
452-0017	FD-S05T	1,701THB	0.5	30 x 65 x 750	480
384-6491	FD-001T	1,461THB	1.0	30 x 65 x 750	480
384-6521	FD-003T	1,461THB	3.0	30 x 65 x 750	480
384-6555	FD-005T	1,330THB	5.0	30 x 65 x 750	465
384-6580	FD-010T	1,330THB	10.0	30 x 65 x 750	465
384-6610	FD-025T	1,330THB	25.0	30 x 65 x 750	450
384-6644	FD-050T	1,330THB	50.0	30 x 65 x 750	450
384-6679	FD-075T	1,330THB	75.0	30 x 65 x 750	435
384-6709	FD-100T	1,330THB	100.0	30 x 65 x 750	435



Filter Housing "C Model"

ข้อมูลจำเพาะ ●แรงดันที่ออกแบบไว้: 0.49 MPa (สูงสุด)
●อุณหภูมิที่ออกแบบไว้: 40°C
วัสดุ ●ส่วนหัว: ABS ●ส่วนตัวเรือน: AS
●ปะเก็น: EPDM
ประเทศที่ผลิต ●ญี่ปุ่น

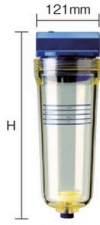

C Model AION Co.Ltd.

Order Code	Item No.	Price (per pcs)	Outer Diameter x H (mm)	Connection Port Diameter	Weight (g)
790-3367	1CAS	6,804THB	121 x 324.0	PT3/4	930
790-3383	1CAW	12,660THB	121 x 577.5	PT3/4	1810
790-3375	1CAT	17,216THB	121 x 827.5	PT3/4	2680



Cartridge Filter

ข้อมูลจำเพาะ ●ตัวเรือนที่ใช้งานได้: 1BL, K-1A
●แผ่นกรอง: คาร์บอน (การกำจัดคลอรีนตกค้าง)
วัสดุ ●โพลีโพรพิลีน (PP)
ประเทศที่ผลิต ●ญี่ปุ่น

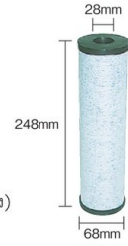

CA10M

Order Code	Item No.	Price (per pcs)	Filtration Precision (μm)	Inner Diameter x Outer Diameter x L (mm)	Weight (g)
137-2815	CA10M	2,320THB	10	28 x 68 x 248	260



Cartridge Filter

ข้อมูลจำเพาะ ●ตัวเรือนที่ใช้งานได้: 1BL, K-1A
●แผ่นกรอง: ลม (กำจัดโคลน)
วัสดุ ●โพลีโพรพิลีน (PP)
ประเทศที่ผลิต ●ญี่ปุ่น

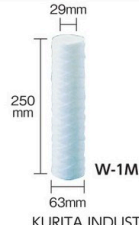

W-1M KURITA INDUSTRIES Ltd.

Order Code	Item No.	Price (per pcs)	Filtration Precision (μm)	Inner Diameter x Outer Diameter x L (mm)	Weight (g)
137-2823	W-1M	1,373THB	1	29 x 63 x 250	200
137-2831	W-5M	1,373THB	5	29 x 63 x 250	200
137-2840	W-10M	1,373THB	10	29 x 63 x 250	200
448-4886	W-25M	1,373THB	25	29 x 63 x 250	200



Resin Filter Housing

ข้อมูลจำเพาะ ●ไส้กรองที่สามารถใช้ได้: CA10M, W-M
●แรงดันการทำงานสูงสุด: 0.5MPa หรือต่ำกว่า
วัสดุ ●เรซินสังเคราะห์
ประเทศที่ผลิต ●ญี่ปุ่น



K-1A K-1A-S

Order Code	Item No.	Price (per pcs)	Reference Flow Rate (L/h)	Outer Diameter x H (mm)	Connection Port Diameter	Weight (kg)
137-2572	K-1A	7,386THB	1200	130 x 315	Rc3/4	1.3
451-5412	K-1A-S	9,610THB	1200	189 x 315	One Touch Joint(thousand Bl)	1.3



Hollow Fiber Membrane Filter

ข้อมูลจำเพาะ ●ของโพลีที่ใช้ได้: อากาศ ●ช่วงอุณหภูมิการทำงาน: 5 ถึง 50°C
●แรงดันการทำงานสูงสุด: 0.8MPa ●พื้นที่ผิวส่วนเนื้อเยื่อ: 80cm²
วัสดุ ●กรอง Hollow fiber membrane: โพลีโพรพิลีน (PP)
●ตัวเรือน: โพลีคาร์บอนเนต (PC)
ประเทศที่ผลิต ●ญี่ปุ่น



TF-20N-C

Order Code	Item No.	Price (per pcs)	Filtration Precision (μm)	Connection Port Diameter	Weight (g)
835-4262	TF-20N-C	1,374THB	0.01	Bab Fitting (opposite end hose inner diameter φ7mm)	16.5



Range filter for Replacement

คุณสมบัติ ●เนื่องจากมีโครง ดั้งเดิมไม่ต้องเปลี่ยนใหม่ทั้งชิ้น เพื่อตัดปัญหาและสามารถปรับตั้งขนาดได้
วัสดุ ●ส่วนโครงแผ่นกรอง: เรซิน PP ทนความร้อน
●ส่วนไส้กรอง: ผ้าแบบไมทอห่อหุ้มการติดไฟ ประเทศที่ผลิต ●ญี่ปุ่น

Order Code	Item No.	Price (per pack)	Filter Size (mm)	Thickness (mm)	Qty Per Pack (sheet)	Weight (g)
819-3409	EKF-RF01	556THB	299 x 302	10	2	151
819-3410	EKF-RF02	556THB	299 x 342	10	2	169
819-3411	EKF-RF03	556THB	299 x 377	10	2	174

MENTEC KANZAI

CELLFRESH

Cell Fresh Net
 คุณสมบัติ ●ลดค่าไฟฟ้าของเครื่องปรับอากาศโดยใช้เซรามิกพิเศษ
 ข้อมูลจำเพาะ ●อุณหภูมิทนต่อความร้อน: -72 ถึง 80°C
 วัสดุ ●เซรามิก, โพลีเอทีลีนความหนาแน่นต่ำ ประเทศที่ผลิต ●ญี่ปุ่น
 Order Unit: 1 Sheet MENTEC KANZAI co.,Ltd.

Order Code	Item No.	Price (per sheet)	L x W (mm)	Thickness (mm)	Weight (g)
764-2971	CELLFRESH	8,771THB	488±2.0 x 488±2.0	2.6	270

MIDORI ANZEN

Prefilter
 คุณสมบัติ ●สามารถล้างได้หลายครั้งและสามารถนำมาใช้ใหม่ได้ง่าย
 ข้อมูลจำเพาะ ●อุณหภูมิทนต่อความร้อน: 100°C
 วัสดุ ●โพลีเอสเตอร์ (พลาสติก PET รีไซเคิล: 70 ถึง 100%) ประเทศที่ผลิต ●ญี่ปุ่น
 Order Unit: 1 Roll MIDORI ANZEN Co.Ltd

Order Code	Item No.	Price (per roll)	Collection Efficiency (%)	Main Body Dimension (m)	Thickness (mm)	Weight (kg)
477-6178	PM-150ECO	27,820THB	57	1.6 x 30	7	6.5
477-6186	PM-300ECO	37,977THB	72	1.6 x 30	10	12.0
477-6194	PM-400ECO	30,421THB	76	1.6 x 20	13	12.0
477-6208	PM-600ECO	40,949THB	82	1.6 x 20	20	17.0

Filters for Piping
 Filters for Air Conditioning
 Filters for Machining Center
 Filters for Dust Collector

DYNIC



Antimicrobial/Anti-mold Prefilter
 คุณสมบัติ ●แผ่นกรองหยาบที่ใช้กรงจุลินทรีย์ที่ลอยในอากาศ
 ข้อมูลจำเพาะ ●อุณหภูมิทนต่อความร้อน: 80°C
 วัสดุ ●โพลีเอสเตอร์ ประเทศที่ผลิต ●ญี่ปุ่น
 Order Unit: 50 Sheet DYNIC CORPORATION

Order Code	Item No.	Price (per sheet)	Qty Per Pack (sheet)	Collection Efficiency (%)	Main Body Dimension (mm)	Thickness (mm)	Weight (g)
483-4640	KOHKIN250500500	456THB*	50	60	500 x 500	9	68
483-4666	KOHKIN350500500	544THB*	50	76	500 x 500	12	98
483-4682	KOHKIN450500500	629THB*	50	82	500 x 500	17	140

DYNIC

Exhaust Filter
 คุณสมบัติ ●ประสิทธิภาพการกรองสูงและการสูญเสียแรงดันที่ต่ำ
 วัสดุ ●โพลีเอสเตอร์/ไวโนลอน ประเทศที่ผลิต ●ญี่ปุ่น
 Order Unit: 50 Sheet DYNIC CORPORATION



Order Code	Item No.	Price (per sheet)	Qty Per Pack (sheet)	Collection Efficiency (%)	Main Body Dimension (mm)	Thickness (mm)	Weight (kg)
448-0058	ML240RXV500500	322THB*	50	52	500 x 500	15	0.1

HASHIMOTO CLOTH

Motor Filter
 ข้อมูลจำเพาะ ●สารทรวงไฟ
 ●อุณหภูมิทนต่อความร้อน: 170°C
 ●ความเร็วลมที่กรองได้: 2.0 ม./วินาที
 วัสดุ ●โพลีเอสเตอร์, อะคริลิก ประเทศที่ผลิต ●ญี่ปุ่น
 Order Unit: 1 Box HASHIMOTO CLOTH

Order Code	Item No.	Price (per box)	Collection Efficiency (%)	Main Body Dimension (Φmm)	Q'ty Per Box (sheet)
444-4841	M100	6,527THB	65	100	100
444-4850	M120	7,247THB	65	120	100
444-4868	M150	7,967THB	65	150	100
444-4876	M175	7,546THB	65	175	80
444-4884	M200	8,697THB	65	200	80

RoHS



Order Code	Item No.	Price (per box)	Collection Efficiency (%)	Main Body Dimension (Φmm)	Q'ty Per Box (sheet)
444-4892	M230	6,163THB	65	230	50
444-4906	M260	7,247THB	65	260	50
444-4914	M300	8,697THB	65	300	50
444-4922	M350	6,886THB	65	350	30
444-4931	M400	5,797THB	65	400	20

KANAI

Air Supply Filter
 คุณสมบัติ ●ประหยัด สามารถล้างได้หลายครั้ง และสมรรถนะลดลงน้อยมาก
 ข้อมูลจำเพาะ ●สารทรวงไฟ วัสดุ ●โพลีเอสเตอร์ ประเทศที่ผลิต ●ญี่ปุ่น
Primary Filter
 Order Unit: 50 Sheet Kanai Juyo Kogyo Co.Ltd.

Order Code	Item No.	Price (per sheet)	Qty Per Pack (sheet)	Collection Efficiency (%)	Main Body Dimension (mm)	Initial Pressure Loss (Pa)	Heat Resistant Temperature (°C)	Weight (kg)
429-9973	AF120AR-500X500	376THB*	50	80	500 x 500	62	80	0.14
429-9990	AF150AR-500X500	516THB*	50	80	500 x 500	92	80	0.18

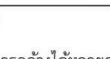
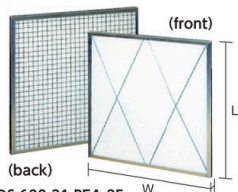
Secondary Filter
 Order Unit: 50 Sheet

Order Code	Item No.	Price (per sheet)	Qty Per Pack (sheet)	Collection Efficiency (%)	Main Body Dimension (mm)	Initial Pressure Loss (Pa)	Heat Resistant Temperature (°C)	Weight (kg)
391-3457	IJ180R-500X500	329THB*	50	98	500 x 500	25	80	0.11

NIPPON MUKI

Air Filter "Das Clean Filter" (prefilter)
 คุณสมบัติ ●ตัวกรองหยาบผลิตจากไส้กรองผ้าแบบไม่ทอ สมรรถนะยอดเยี่ยม
 ข้อมูลจำเพาะ ●อุณหภูมิการใช้งานต่อเนื่อง: 60°C หรือน้อยกว่า
 ●ความชื้นทำงาน: 95% RH หรือน้อยกว่า
 วัสดุ ●วัสดุไส้กรอง: ผ้าแบบไม่ทอ ประเทศที่ผลิต ●ญี่ปุ่น
 Order Unit: 1 Pcs NIPPON MUKI CO., LTD.

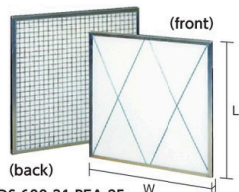
Order Code	Item No.	Price (per pcs)	Collection Efficiency (%)	Main Body Dimension (mm) L x W x D	Weight (kg)
353-2721	DS-400-22-REA-15	1,173THB	76	500 x 500 x 15	0.9
353-2739	DS-400-31H-REA-15	1,334THB	76	610 x 305 x 15	0.8
353-2747	DS-400-31-REA-15	1,837THB	76	610 x 610 x 15	1.3
353-2755	DS-600-22-REA-20	1,397THB	82	500 x 500 x 20	1.0
353-2771	DS-600-31H-REA-20	1,501THB	82	610 x 305 x 20	0.8

NIPPON MUKI

Air Filter "Das Clean Filter" (prefilter)
 คุณสมบัติ ●ตัวกรองหยาบผลิตจากไส้กรองผ้าแบบไม่ทอ สมรรถนะยอดเยี่ยม
 ข้อมูลจำเพาะ ●อุณหภูมิการใช้งานต่อเนื่อง: 60°C หรือน้อยกว่า
 ●ความชื้นทำงาน: 95% RH หรือน้อยกว่า
 วัสดุ ●วัสดุไส้กรอง: ผ้าแบบไม่ทอ ประเทศที่ผลิต ●ญี่ปุ่น
 Order Unit: 1 Pcs NIPPON MUKI CO., LTD.

Order Code	Item No.	Price (per pcs)	Collection Efficiency (%)	Main Body Dimension (mm) L x W x D	Weight (kg)
353-2798	DS-600-31-REA-20	2,173THB	82	610 x 610 x 20	1.4
353-2763	DS-600-22-REA-25	1,334THB	82	500 x 500 x 25	1.0
353-2780	DS-600-31H-REA-25	1,501THB	82	610 x 305 x 25	0.8
353-2801	DS-600-31-REA-25	2,173THB	82	610 x 610 x 25	1.4

NIPPON MUKI

Air Filter "Das Clean Filter" (prefilter)
 คุณสมบัติ ●ตัวกรองหยาบผลิตจากไส้กรองผ้าแบบไม่ทอ สมรรถนะยอดเยี่ยม
 ข้อมูลจำเพาะ ●อุณหภูมิการใช้งานต่อเนื่อง: 60°C หรือน้อยกว่า
 ●ความชื้นทำงาน: 95% RH หรือน้อยกว่า
 วัสดุ ●วัสดุไส้กรอง: ผ้าแบบไม่ทอ ประเทศที่ผลิต ●ญี่ปุ่น
 Order Unit: 1 Pcs NIPPON MUKI CO., LTD.

Order Code	Item No.	Price (per pcs)	Collection Efficiency (%)	Main Body Dimension (mm) L x W x D	Weight (kg)
353-2798	DS-600-31-REA-20	2,173THB	82	610 x 610 x 20	1.4
353-2763	DS-600-22-REA-25	1,334THB	82	500 x 500 x 25	1.0
353-2780	DS-600-31H-REA-25	1,501THB	82	610 x 305 x 25	0.8
353-2801	DS-600-31-REA-25	2,173THB	82	610 x 610 x 25	1.4

รหัสสั่งซื้อ **สินค้าเงิน** ... มีสินค้าสต็อกที่ประเทศอินโดนีเซียและประเทศไทย **สีแดง** ... มีสินค้าสต็อกที่ประเทศอินโดนีเซีย **สีเขียว** ... มีสินค้าสต็อกที่ประเทศไทย จำนวนการสั่งซื้อขั้นต่ำ / ราคา : 1 ชิ้น

649 Filters

Filters for Piping
Filters for Air Conditioning
Filters for Machining Center
Filters for Dust Collector



Control Panel Easy Filter (flame retardant type) RoHS

คุณสมบัติ ●ตัวยึดมีแม่เหล็กจึงติดตั้งง่าย
●แผ่นกรองที่สกปรกสามารถเปลี่ยนใหม่ได้ง่ายโดยการตัดออกเป็นช่อง
ข้อมูลจำเพาะ ●อุณหภูมิทนต่อความร้อน: 140°C
●ระยะห่างช่อง: 200 มม.
วัสดุ ●โพลีเอสเตอร์หน่วงการติดไฟ
ประเทศที่ผลิต ●ญี่ปุ่น

Replacement Filter

Order Unit: 1 Pcs TRUSCO NAKAYAMA CORPORATION

Order Code	Item No.	Price (per pcs)	Collection Efficiency (%)	W x L (mm x m)	Thickness (mm)	Weight (g)
856-3705	T-OCPF-150A	871THB	45.8	150 x 30	0.1	190
856-3706	T-OCPF-200A	969THB	45.8	200 x 30	0.1	250
856-3707	T-OCPF-250A	1,271THB	45.8	250 x 30	0.1	300
856-3708	T-OCPF-300A	1,533THB	45.8	300 x 30	0.1	350
856-3709	T-OCPF-350A	1,706THB	45.8	350 x 30	0.1	415
856-3710	T-OCPF-390A	1,936THB	45.8	390 x 30	0.1	455
856-3711	T-OCPF-460A	2,341THB	45.8	460 x 30	0.1	510
856-3712	T-OCPF-550A	2,516THB	45.8	550 x 30	0.1	675

Order Unit: 1 Pcs

Order Code	Item No.	Price (per pcs)	Collection Efficiency (%)	W x L (mm x m)	Thickness (mm)	Weight (g)
856-3713	T-OCPF-150A-S	566THB	45.8	150 x 30	0.1	80
856-3714	T-OCPF-200A-S	666THB	45.8	200 x 30	0.1	110
856-3715	T-OCPF-250A-S	869THB	45.8	250 x 30	0.1	135
856-3716	T-OCPF-300A-S	1,070THB	45.8	300 x 30	0.1	155
856-3717	T-OCPF-350A-S	1,133THB	45.8	350 x 30	0.1	175
856-3718	T-OCPF-390A-S	1,334THB	45.8	390 x 30	0.1	200
856-3719	T-OCPF-460A-S	1,706THB	45.8	460 x 30	0.1	240
856-3720	T-OCPF-550A-S	1,837THB	45.8	550 x 30	0.1	290



Control Panel Easy Filter (flame retardant/thick type)

คุณสมบัติ ●มีความหนาและยืดหยุ่น จึงติดตั้งง่ายและมีอายุการใช้งานยาวนาน
●แผ่นกรองที่สกปรกสามารถเปลี่ยนใหม่ได้ง่ายโดยการตัดออกเป็นช่อง
ข้อมูลจำเพาะ ●อุณหภูมิทนต่อความร้อน: 140°C
●ระยะห่างช่อง: 200 มม.
วัสดุ ●โพลีเอสเตอร์หน่วงการติดไฟ
ประเทศที่ผลิต ●ญี่ปุ่น

Replacement Filter

Order Unit: 1 Pcs TRUSCO NAKAYAMA CORPORATION

Order Code	Item No.	Price (per pcs)	Collection Efficiency (%)	W x L (mm x m)	Thickness (mm)	Weight (g)
759-2825	T-OCPT-150	996THB	33.3	150 x 10	0.4	190
759-2841	T-OCPT-200	1,110THB	33.3	200 x 10	0.4	240
759-2868	T-OCPT-250	1,316THB	33.3	250 x 10	0.4	300
759-2884	T-OCPT-300	1,647THB	33.3	300 x 10	0.4	320
759-2906	T-OCPT-350	2,096THB	33.3	350 x 10	0.4	380
759-2922	T-OCPT-390	2,254THB	33.3	390 x 10	0.4	420
759-2949	T-OCPT-460	2,959THB	33.3	460 x 10	0.4	500
759-2965	T-OCPT-550	3,274THB	33.3	550 x 10	0.4	600

Order Unit: 1 Pcs

Order Code	Item No.	Price (per pcs)	Collection Efficiency (%)	W x L (mm x m)	Thickness (mm)	Weight (g)
759-2833	T-OCPT-150-S	659THB	33.3	150 x 10	0.4	80
759-2850	T-OCPT-200-S	900THB	33.3	200 x 10	0.4	100
759-2876	T-OCPT-250-S	1,049THB	33.3	250 x 10	0.4	120
759-2892	T-OCPT-300-S	1,274THB	33.3	300 x 10	0.4	140
759-2914	T-OCPT-350-S	1,551THB	33.3	350 x 10	0.4	190
759-2931	T-OCPT-390-S	1,734THB	33.3	390 x 10	0.4	200
759-2957	T-OCPT-460-S	2,316THB	33.3	460 x 10	0.4	220
759-2973	T-OCPT-550-S	2,583THB	33.3	550 x 10	0.4	240

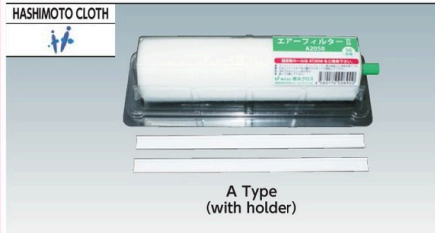

"Air Filter 2 A type" (flame-resisting and thick type)

คุณสมบัติ ●มีช่องสำหรับฉีกแผ่นกรองสกปรกแผ่นเก่าทิ้งได้อย่างง่ายดาย
●มองเห็นสิ่งสกปรกได้ง่ายจากภายนอก
ข้อมูลจำเพาะ ●อุณหภูมิทนต่อความร้อน: 140°C
●ระยะห่างช่อง: 200 มม.
วัสดุ ●โพลีเอสเตอร์หน่วงการติดไฟ
ประเทศที่ผลิต ●ญี่ปุ่น

Replacement Filter

Order Unit: 1 Pcs HASHIMOTO CLOTH

Order Code	Item No.	Price (per pcs)	Collection Efficiency (%)	W x L (mm x m)	Thickness (mm)	Weight (g)
754-4103	A1550	1,471THB	33.3	150 x 10	0.4	170
485-6384	A2050	1,701THB	33.3	200 x 10	0.4	225
754-4111	A2550	2,256THB	33.3	250 x 10	0.4	260
485-6392	A3050	2,609THB	33.3	300 x 10	0.4	300
754-4120	A3550	3,064THB	33.3	350 x 10	0.4	380
485-6406	A4050	3,517THB	33.3	390 x 10	0.4	407
754-4138	A4650	4,314THB	33.3	460 x 10	0.4	480
485-6414	A5550	4,767THB	33.3	550 x 10	0.4	600

Order Unit: 1 Pcs

Order Code	Item No.	Price (per pcs)	Collection Efficiency (%)	W x L (mm x m)	Thickness (mm)	Weight (g)
754-4146	AT1550	1,023THB	33.3	150 x 10	0.4	76
485-6422	AT2050	1,203THB	33.3	200 x 10	0.4	95
754-4154	AT2550	1,611THB	33.3	250 x 10	0.4	120
485-6431	AT3050	2,046THB	33.3	300 x 10	0.4	140
754-4162	AT3550	2,384THB	33.3	350 x 10	0.4	160
485-6449	AT4050	2,791THB	33.3	390 x 10	0.4	182
754-4171	AT4650	3,543THB	33.3	460 x 10	0.4	220
485-6457	AT5550	3,950THB	33.3	550 x 10	0.4	260

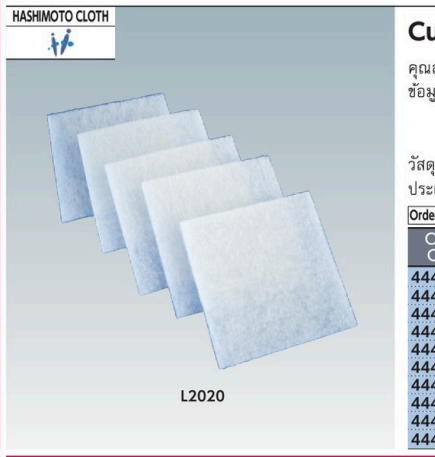

Cut Filter

คุณสมบัติ ●สามารถใช้กรรไกรตัด ทำให้ง่ายต่อการปรับใช้ตามขนาดการใช้งานจริง
ข้อมูลจำเพาะ ●อุณหภูมิทนต่อความร้อน: 170°C
●ความเร็วลมที่กรองได้: 2.0 ม./วินาที
●สารหน่วงไฟ
วัสดุ ●โพลีเอสเตอร์, อะคริลิก
ประเทศที่ผลิต ●ญี่ปุ่น

Order Unit: 1 Box

Order Code	Item No.	Price (per box)	Collection Efficiency (%)	Size (mm)	Q'ty Per Box (sheet)	Weight (kg)
444-4779	L2020	6,086THB	65	200 x 200	70	1.10
444-4787	L3030	4,704THB	65	300 x 300	50	1.40
444-4795	L4040	9,070THB	65	400 x 400	50	2.35
444-4809	L5050	10,147THB	65	500 x 500	50	3.70
444-4817	L6060	8,266THB	65	600 x 600	30	3.30
444-4825	L7070	9,790THB	65	700 x 700	30	4.60
444-4833	L8080	7,684THB	65	800 x 800	20	4.20
444-4761	L10050	6,060THB	65	1000 x 500	20	3.30
444-4744	L100100	5,493THB	65	1000 x 1000	10	3.30
444-4752	L100200	5,319THB	65	1000 x 2000	5	2.10

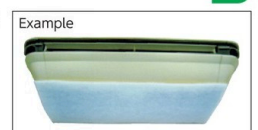

In the inlet port of the air conditioner
HASHIMOTO CLOTH

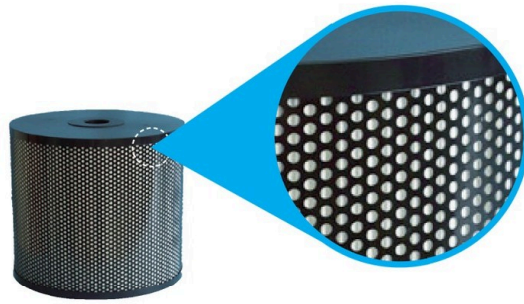

- Long Life
- Cost down
- Anti-corrosion
- Rust prevention
- ECO



High Performance Water Filter "OMF Filter"

- คุณสมบัติ ● ตัวกรองสำหรับเครื่องจ่ายประจุไฟฟ้าที่มีความเที่ยงตรงในการกรองสูงพร้อมกับโครงสร้างที่มีอายุการใช้งานยาวนานโดยใช้แผ่นกรองแบบพับพิเศษ
- ข้อมูลจำเพาะ ● แรงดันการทำงานสูงสุด: 0.25 MPa
- วัสดุ ● แผ่นด้านบน, ท่อด้านนอก: เรซิน, เหล็ก
- กระดาษกรอง: โสใยเคมี ● สีหรือสารเคลือบ: การเคลือบแบบอิเล็กโทรโพลีชั่น

Inner Filter Paper	Pressure (kg/cm ²)
None	Inner Pressure (0.25MPa)

ประเทศที่ผลิต ● ญี่ปุ่น

Order Unit: 1 Box

Oshitari Laboratory, Inc.

Order Code	Item No.	Price (per box)	Filtration Precision	Joint (shape)	Joint (material)	Compatible Model	Qty Per Box (pcs)
819-0001	OMF-340FK	15,411THB	Standard	Coupler	ABS Resin	Mitsubishi Electric FX, CX, DWC-532, BA-8, MAKINO Milling Machine U, UP, W, FB, SP, EU, UH, DUC, UPJ, Seibu Electric & Machinery EW-(A5S2, C5S, C5S2, M500S) , M. MM, Super	2
819-0002	OMF-340FK-125	15,963THB	Standard	Coupler	ABS Resin	Mitsubishi Electric FA-(10, 20, 30) S/V/V5	2
819-0003	OMF-340FK-125-FC	15,963THB	Smooth	Coupler	Brass	Fanuc α-(0iB, 1iB, 0iC, 1iC, 0iCp, 0iD, 1iD, 0iE, C400iA, C600iA)	2
819-0005	OMF-340F	14,860THB	Smooth	Shaft Hole Diameter 46mm	Rubber	FANUC W (1, 2, 3, 4) , Sodick A, AQ, AG, SL, AP	2
819-0006	OMF-340F-125	15,963THB	Smooth	Shaft Hole Diameter 46mm	Rubber	FANUC α-(0B, 1B, 0C, 1C, 0iA, 1iA) , AD-(0, 1) Sodick A, AQ, AG, SL, AP	2
819-0007	OMF-250AK	13,760THB	Standard	Coupler	Brass	Mitsubishi Electric DWC-(90, 90S, 90P, 110, 110S, 110P) A/B/S/Z/ZP	2
819-0008	OMF-300AK	15,411THB	Standard	Coupler	Brass	Makino Milling EE-(3, 6, 6L, 8) , EQ-5, EH-(3, 6) , EQH-5, EQF-5, MU-43, MUQ-32, EC-(32, 64) , ECQ-53, PF-32	2
819-0009	OMF-250A	13,209THB	Smooth	Shaft Hole Diameter 29mm	Rubber	Mitsubishi Electric DWC-(90, 90S, 90P, 110, 110S, 110P) A/B/S/Z/ZP, DWC-(90, 110) C1/C2	2
819-0011	OMF-300G	14,311THB	Standard	Shaft Hole Diameter 46mm	Rubber	Mitsubishi Electric DWC-(70, 90, 90P, 110, 200) F/G/H/HA/U Brother HS-(300, 350, 3100, 50A, 70A)	2
819-0012	OMF-500A	19,264THB	Smooth	Shaft Hole Diameter 29mm	Rubber	Mitsubishi Electric DWC-(70, 90, 90P, 110, 200) F/G/H/HA/UDWC-(90, 110) C1/C2	2
819-0013	OMF-500AK	19,264THB	Standard	Coupler	Brass	Brother HS-(300, 350, 3100, 50A, 70A)	2
						Mitsubishi Electric DWC-(90, 90S, 90P, 110, 110S, 110P) A/B/S/Z/ZP	
						Makino Milling EE-(3, 6, 6L, 8) , EQ-5, EH-(3, 6) , EQH-5, EQF-5, MU-43, MUQ-32	
						Seibu Electric EW-(A5, A5S, A7S, C3, 300K2, 450K2, 600K2, 700K2, 1000K2) , EWPB3S	



VJA/VJC Series



VN220704



VNV210050

AMANO Dust Collection Device Filter

ประเทศที่ผลิต ● ญี่ปุ่น

Order Unit: 1 Pcs

AMANO CORPORATION

Order Code	Item No.	Price (per pcs)	Use	Materials	Main Body Dimension (mm) L x W x D	Accessories	Compatible Model and Required Quantity
756-2691	VJA250170	5,896THB	For Dry General Powder	Polyester Span Bond	φ360 x 342mm	Packing	V-2SIGMA·V-3SIGMA (1 piece)
764-2881	VJC250170	7,369THB	For Dry General Powder	Polyester Span Bond	φ440 x 342mm	Packing	V-5SIGMA·V-7SIGMA (1 piece)
756-2705	VN220704	250THB	Filter Reinforcement for VNA	Polystyrene	410 x 520 x 0.8	-	VNA-15 (10 pieces) VNA-30 (20 pieces) VNA-45 (30 pieces) VNA-60 (40 pieces)
756-2713	VNV210050	9,333THB	For Dry General Powder	Cotton	255 x 515 x 500mm	Packing, Metal Frame	VNA-15 (1 piece) VNA-30 (2 pieces) VNA-45 (3 pieces) VNA-60 (4 pieces)

รหัสสั่งซื้อ **สีน้ำเงิน** ... มีสินค้าสต็อกที่ประเทศอินเดียและประเทศไทย **สีแดง** ... มีสินค้าสต็อกที่ประเทศอินเดีย **สีเขียว** ... มีสินค้าสต็อกที่ประเทศไทย

Filters for Piping
Filters for Air Conditioning
Filters for Machining Center
Filters for Dust Collector