

2055 Carts

- Steel Wagons (Boltless Type)
- Steel Wagons (Bolt Type)
- Steel Wagons (Welded Structure)
- Steel Wagons (Cabinet Type)
- Stainless Steel Wagons



PEW-662-W (white)



PEW-993-YG (young green)

"Phoenix Wagon" (noise reduction type)

คุณสมบัติ ●รถเข็นแบบท่อที่แข็งแรงและน้ำหนักด้วยลูกล้อแบบลดเสียงรบกวน
 ข้อมูลจำเพาะ ●ระยะปรับตั้งแผ่นชั้นวาง: 25 มม. ●ความสูงป้องกันตก: 50 มม.
 วัสดุ ●ล้อ: อีลาสโตเมอร์ (ไร้เสียง) ประเทศที่ผลิต ●ญี่ปุ่น

Height 600mm ข้อมูลจำเพาะ ●ลูกล้อ: แบบหมุนเดี่ยวได้ 75 มม. (2 ชั้น) แบบหมุนเดี่ยวได้ (มีตัวล็อก) 75 มม. (2 ชั้น)

Order Unit: 1 Pcs

Order Code	Item No.	Price (per pcs)	Max Load Capacity (kg/piece)	Equal Load Capacity (kg/stage)	Color	W x D x H (mm)	Number of Stages (stage)	Weight (kg)
488-2539	PEW-662-W	8,969THB	150	100	White	600 x 400 x 600	2	9.1
488-2580	PEW-662-YG	8,969THB	150	100	Young Green	600 x 400 x 600	2	9.1
488-2733	PEW-672-W	9,874THB	150	100	White	750 x 500 x 600	2	12.9
488-2784	PEW-672-YG	9,874THB	150	100	Young Green	750 x 500 x 600	2	12.9
488-2857	PEW-692-W	11,409THB	150	100	White	900 x 600 x 600	2	16.0
488-2865	PEW-692-YG	11,409THB	150	100	Young Green	900 x 600 x 600	2	16.0

Height 880mm ข้อมูลจำเพาะ ●ลูกล้อ: แบบหมุนเดี่ยวได้ 100 มม. (2 ชั้น) แบบหมุนเดี่ยวได้ (มีตัวล็อก) 100 มม. (2 ชั้น)

Order Unit: 1 Pcs

Order Code	Item No.	Price (per pcs)	Max Load Capacity (kg/piece)	Equal Load Capacity (kg/stage)	Color	W x D x H (mm)	Number of Stages (stage)	Weight (kg)
488-4361	PEW-963-W	10,521THB	150	100	White	600 x 400 x 880	3	12.9
488-4418	PEW-963-YG	10,521THB	150	100	Young Green	600 x 400 x 880	3	12.9
488-4965	PEW-973-W	12,127THB	150	100	White	750 x 500 x 880	3	18.5
488-5015	PEW-973-YG	12,127THB	150	100	Young Green	750 x 500 x 880	3	18.5
488-5121	PEW-993-W	13,560THB	150	100	White	900 x 600 x 880	3	23.1
488-5139	PEW-993-YG	13,560THB	150	100	Young Green	900 x 600 x 880	3	23.1
488-3861	PEW-9103-W	15,419THB	150	100	White	1000 x 650 x 880	3	28.7
488-3870	PEW-9103-YG	15,419THB	150	100	Young Green	1000 x 650 x 880	3	28.7
488-3888	PEW-9123-W	15,484THB	150	100	White	1200 x 600 x 880	3	31.2
488-3896	PEW-9123-YG	15,484THB	150	100	Young Green	1200 x 600 x 880	3	31.2

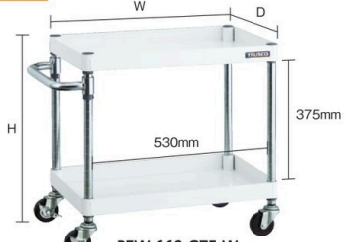
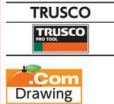

PEW-662-G75-W (white)



PEW-993-G75-YG (young green)

"Phoenix Wagon" (economical type)

ข้อมูลจำเพาะ ●ลูกล้อ: แบบหมุนเดี่ยวได้ 75 มม. (2 ชั้น) แบบหมุนเดี่ยวได้ (มีตัวล็อก) 75 มม. (2 ชั้น)
 ●ระยะปรับตั้งแผ่นชั้นวาง: 25 มม.
 ●ความสูงป้องกันตก: 50 มม.
 วัสดุ ●ล้อ: ยาง
 ประเทศที่ผลิต ●ญี่ปุ่น

Height 600mm

Order Unit: 1 Pcs

Order Code	Item No.	Price (per pcs)	Max Load Capacity (kg/piece)	Equal Load Capacity (kg/stage)	Color	W x D x H (mm)	Number of Stages (stage)	Weight (kg)
488-2474	PEW-662-G75-W	7,396THB	150	100	White	600 x 400 x 600	2	9.1
488-2482	PEW-662-G75-YG	5,844THB	150	100	Young Green	600 x 400 x 600	2	9.1
488-2679	PEW-672-G75-W	8,766THB	150	100	White	750 x 500 x 600	2	12.9
488-2687	PEW-672-G75-YG	8,766THB	150	100	Young Green	750 x 500 x 600	2	12.9
488-2831	PEW-692-G75-W	10,300THB	150	100	White	900 x 600 x 600	2	16.0
488-2849	PEW-692-G75-YG	10,300THB	150	100	Young Green	900 x 600 x 600	2	16.0

Height 851mm ข้อมูลจำเพาะ ●ลูกล้อ: แบบหมุนเดี่ยวได้ 75 มม. (2 ชั้น) แบบหมุนเดี่ยวได้ (มีตัวล็อก) 75 มม. (2 ชั้น)
 ●ระยะปรับตั้งแผ่นชั้นวาง: 25 มม.
 ●ความสูงป้องกันตก: 50 มม.

Order Unit: 1 Pcs

Order Code	Item No.	Price (per pcs)	Max Load Capacity (kg/piece)	Equal Load Capacity (kg/stage)	Color	W x D x H (mm)	Number of Stages (stage)	Weight (kg)
488-4205	PEW-963-G75-W	7,711THB	150	100	White	600 x 400 x 851	3	12.5
488-4213	PEW-963-G75-YG	8,964THB	150	100	Young Green	600 x 400 x 851	3	12.5
488-4825	PEW-973-G75-W	10,516THB	150	100	White	750 x 500 x 851	3	18.1
488-4833	PEW-973-G75-YG	8,310THB	150	100	Young Green	750 x 500 x 851	3	18.1
488-5104	PEW-993-G75-W	12,217THB	150	100	White	900 x 600 x 851	3	22.7
488-5112	PEW-993-G75-YG	12,217THB	150	100	Young Green	900 x 600 x 851	3	22.7



PEW-64T-W (white)



PEW-12T-YG (young green)

"Additional Shelf Board for Phoenix Wagon"

คุณสมบัติ ●คุณสามารถใช้ได้ทั้งด้านหน้าและด้านหลัง
 วัสดุ ●เหล็กกล้า (การเคลือบผงป้องกันแบบที่เรียก) ประเทศที่ผลิต ●ญี่ปุ่น

Order Unit: 1 Sheet

Order Code	Item No.	Price (per sheet)	Color	W x D x H (mm)	Weight (kg)	Order Code	Item No.	Price (per sheet)	Color	W x D x H (mm)	Weight (kg)
488-2318	PEW-64T-W	1,190THB	White	600 x 400 x 50	2.7	488-4531	PEW-96T-YG	1,907THB	Young Green	900 x 600 x 50	6.0
488-2326	PEW-64T-YG	1,190THB	Young Green	600 x 400 x 50	2.7	488-1885	PEW-10T-W	2,619THB	White	1000 x 650 x 50	7.9
488-2946	PEW-75T-W	1,864THB	White	750 x 500 x 50	4.5	488-1893	PEW-10T-YG	2,070THB	Young Green	1000 x 650 x 50	7.9
488-2954	PEW-75T-YG	1,864THB	Young Green	750 x 500 x 50	4.5	488-2083	PEW-12T-W	2,646THB	White	1200 x 600 x 50	8.7
488-4523	PEW-96T-W	2,414THB	White	900 x 600 x 50	6.0	488-2091	PEW-12T-YG	2,091THB	Young Green	1200 x 600 x 50	8.7

2055

สินค้าบางรายการไม่สามารถนำเข้าได้ สินค้าบางรายการไม่สามารถใช้กับไฟที่ไทยได้ ราคาไม่รวมภาษีมูลค่าเพิ่ม

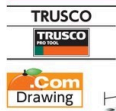

PEW-64V-W (white)



PEW-64V-YG (young green)



PEW-64X-W (white)



PEW-64Z-YG (young green)

Steel Wagons (Boltless Type)
Steel Wagons (Bolt Type)
Steel Wagons (Welded Structure)
Steel Wagons (Cabinet Type)
Stainless Steel Wagons

"Drawer for Phoenix Wagon"

คุณสมบัติ • ลื่นชักมีระบบกลอนเพื่อป้องกันการหลุดออก วัสดุ • เหล็กกล้า (การเคลือบผงป้องกันแบคทีเรีย) ประเทศที่ผลิต • ญี่ปุ่น

Deep Type 1 Stage Drawer

Order Unit: 1 Pcs TRUSCO NAKAYAMA CORPORATION

Order Code	Item No.	Price (per pcs)	Color	W x D x H (mm)	Weight (kg)
488-2334	PEW-64V-W	6,903THB	White	600 x 400 x 175	11.8
488-2342	PEW-64V-YG	6,903THB	Young Green	600 x 400 x 175	11.8
488-2962	PEW-75V-W	10,559THB	White	750 x 500 x 175	15.8
488-2971	PEW-75V-YG	8,344THB	Young Green	750 x 500 x 175	15.8

Deep Type 2 Rows Drawer

Order Unit: 1 Pcs TRUSCO NAKAYAMA CORPORATION

Order Code	Item No.	Price (per pcs)	Color	W x D x H (mm)	Weight (kg)
488-2351	PEW-64W-W	11,590THB	White	600 x 400 x 175	13.4
488-2369	PEW-64W-YG	9,159THB	Young Green	600 x 400 x 175	13.4
488-2989	PEW-75W-W	13,219THB	White	750 x 500 x 175	17.8
488-2997	PEW-75W-YG	13,219THB	Young Green	750 x 500 x 175	17.8

Thin Type 2 Stages Drawer

Order Unit: 1 Pcs TRUSCO NAKAYAMA CORPORATION

Order Code	Item No.	Price (per pcs)	Color	W x D x H (mm)	Weight (kg)
488-2377	PEW-64X-W	9,563THB	White	600 x 400 x 175	14.7
488-2385	PEW-64X-YG	9,563THB	Young Green	600 x 400 x 175	14.7
488-3004	PEW-75X-W	13,476THB	White	750 x 500 x 175	20.0
488-3012	PEW-75X-YG	13,476THB	Young Green	750 x 500 x 175	20.0

Thin Type 1 Stage Drawer

Order Unit: 1 Pcs TRUSCO NAKAYAMA CORPORATION

Order Code	Item No.	Price (per pcs)	Color	W x D x H (mm)	Weight (kg)
488-2393	PEW-64Z-W	6,124THB	White	600 x 400 x 110	9.8
488-2407	PEW-64Z-YG	6,124THB	Young Green	600 x 400 x 110	9.8
488-3021	PEW-75Z-W	9,484THB	White	750 x 500 x 110	13.2
488-3039	PEW-75Z-YG	7,494THB	Young Green	750 x 500 x 110	13.2

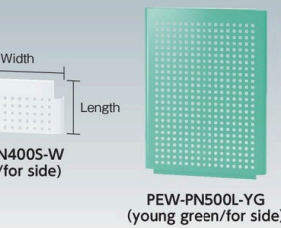
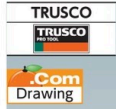

PEW-PN400S-W (white/for side)

PEW-PN500L-YG (young green/for side)

"Punching Panel for Phoenix Wagon"

คุณสมบัติ • ตะแกรงที่เป็นรูติดตั้งเข้ากับ Phoenix Wagon ได้อย่างง่ายดาย วัสดุ • เหล็กกล้า (การเคลือบผงป้องกันแบคทีเรีย) ประเทศที่ผลิต • ญี่ปุ่น

Order Unit: 1 Pcs TRUSCO NAKAYAMA CORPORATION

Order Code	Item No.	Price (per pcs)	Size	L x W (mm)	Color	Compatible Shelf Board	Weight (kg)
488-5163	PEW-PN400S-W	2,433THB	s	180 x 393	White	For D 400mm	1.0
488-5171	PEW-PN400S-YG	2,433THB	s	180 x 393	Young Green	For D 400mm	1.0
488-5201	PEW-PN500S-W	2,714THB	s	180 x 493	White	For D 500mm	1.2
488-5210	PEW-PN500S-YG	2,714THB	s	180 x 493	Young Green	For D 500mm	1.2
488-5147	PEW-PN400L-W	2,367THB	L	688 x 406	White	For D 400mm	2.7
488-5155	PEW-PN400L-YG	2,367THB	L	688 x 406	Young Green	For D 400mm	2.7
488-5180	PEW-PN500L-W	2,609THB	L	688 x 506	White	For D 500mm	3.3
488-5198	PEW-PN500L-YG	2,609THB	L	688 x 506	Young Green	For D 500mm	3.3



PEW-64SSET-W (white)

PEW-64SSET-YG (young green)



"Partition Panel Set for Phoenix Wagon"

ข้อมูลจำเพาะ • ตัวแบ่ง: 2 ภาพ • ระยะติดตั้ง: 50 มม. วัสดุ • เหล็กกล้า (การเคลือบผงป้องกันแบคทีเรีย) ประเทศที่ผลิต • ญี่ปุ่น

Order Unit: 1 Pcs TRUSCO NAKAYAMA CORPORATION

Order Code	Item No.	Price (per pcs)	Color	Compatible Shelf Board	Weight (kg)
488-2253	PEW-64SSET-W	1,143THB	White	For W 600mm x D 400mm	0.9
488-2261	PEW-64SSET-YG	1,143THB	Young Green	For W 600mm x D 400mm	0.9
488-2903	PEW-75SSET-W	1,203THB	White	For W 750mm x D 500mm	1.1
488-2911	PEW-75SSET-YG	1,203THB	Young Green	For W 750mm x D 500mm	1.1

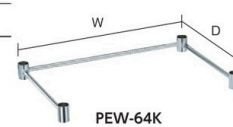
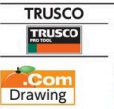

PEW-64K



"Three-way Frame for Phoenix Wagon"

วัสดุ • เหล็กกล้า ประเทศที่ผลิต • ญี่ปุ่น

Order Unit: 1 Pcs TRUSCO NAKAYAMA CORPORATION

Order Code	Item No.	Price (per pcs)	W x D (mm)	Weight (kg)
488-2229	PEW-64K	2,219THB	600 x 400	0.8
488-2873	PEW-75K	2,489THB	750 x 500	0.9

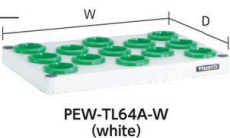
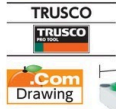

PEW-TL64A-W (white)



PEW-TL75B-YG (young green)

"Additional Tooling Shelf Board for Phoenix Wagon"

วัสดุ • เหล็กกล้า (การเคลือบผงป้องกันแบคทีเรีย) ประเทศที่ผลิต • ญี่ปุ่น

Order Unit: 1 Sheet TRUSCO NAKAYAMA CORPORATION

Order Code	Item No.	Price (per sheet)	Number of Storage Holders	W x D (mm)	Weight (kg)
488-5503	PEW-TL64A-W	5,446THB	NT-50 13 Pieces	600 x 400	4.4
488-5511	PEW-TL64A-YG	4,303THB	NT-50 13 Pieces	600 x 400	4.4
488-5562	PEW-TL75A-W	6,563THB	NT-50 18 Pieces	750 x 500	6.2
488-5571	PEW-TL75A-YG	6,563THB	NT-50 18 Pieces	750 x 500	6.2
488-5520	PEW-TL64B-W	4,303THB	NT-40 18 Pieces	600 x 400	4.6
488-5538	PEW-TL64B-YG	4,303THB	NT-40 18 Pieces	600 x 400	4.6

Order Unit: 1 Sheet TRUSCO NAKAYAMA CORPORATION

Order Code	Item No.	Price (per sheet)	Number of Storage Holders	W x D (mm)	Weight (kg)
488-5589	PEW-TL75B-W	6,631THB	NT-40 24 Pieces	750 x 500	6.7
488-5597	PEW-TL75B-YG	6,631THB	NT-40 24 Pieces	750 x 500	6.7
488-5546	PEW-TL64C-W	4,303THB	BT-30 23 Pieces	600 x 400	5.2
488-5554	PEW-TL64C-YG	5,446THB	BT-30 23 Pieces	600 x 400	5.2
488-5601	PEW-TL75C-W	5,233THB	BT-30 30 Pieces	750 x 500	7.6
488-5619	PEW-TL75C-YG	5,233THB	BT-30 30 Pieces	750 x 500	7.6

รหัสสั่งซื้อ **สีน้ำเงิน** ... มีสินค้าสต็อกที่ประเทศอินโดนีเซียและประเทศไทย **สีแดง** ... มีสินค้าสต็อกที่ประเทศอินโดนีเซีย **สีเขียว** ... มีสินค้าสต็อกที่ประเทศไทย

2057 Carts

- Steel Wagons (Boltless Type)
- Steel Wagons (Bolt Type)
- Steel Wagons (Welded Structure)
- Steel Wagons (Cabinet Type)
- Stainless Steel Wagons

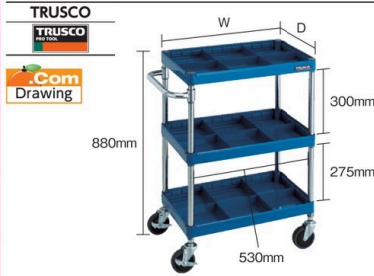

PEW-96353-B (blue)



PEW-97454-R (red)

Shelf Board

Order Unit: 1 Sheet

Order Code	Item No.	Price (per sheet)	Color	W x D x H (mm)	Weight (kg)
488-2270	PEW-64T-B	1,507THB	Blue	600 x 400 x 50	2.7
488-2300	PEW-64T-R	1,507THB	Red	600 x 400 x 50	2.7
488-2920	PEW-75T-B	1,473THB	Blue	750 x 500 x 50	4.5
488-2938	PEW-75T-R	1,864THB	Red	750 x 500 x 50	4.5

Partition Panel Set

Order Unit: 1 Pcs

Order Code	Item No.	Price (per pcs)	Color	Compatible Shelf Board Dimension (mm)	Weight (kg)
488-2237	PEW-64SSET-B	1,749THB	Blue	W600 x D400	1.5
488-2245	PEW-64SSET-R	1,749THB	Red	W600 x D400	1.5
488-2881	PEW-75SSET-B	1,569THB	Blue	W750 x D500	1.9
488-2890	PEW-75SSET-R	1,986THB	Red	W750 x D500	1.9

"Phoenix Wagon" (with partition panel)

วัสดุ: ● ล้อ: โนลออน ชูรีเทน
ประเทศที่ผลิต: ● ญี่ปุ่น

ข้อมูลจำเพาะ: ● ลูกล้อ: แบบหมุนเดี่ยวได้ 100 มม. (2 ชั้น) แบบหมุนเดี่ยวได้ (มีตัวล็อก) 100 มม. (2 ชั้น)
● ระยะปรับตั้งแผ่นชั้นวาง: 25 มม.
● ความสูงป้องกันตก: 50 มม.

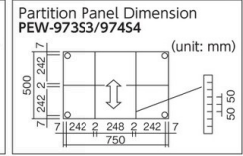
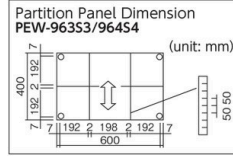

Order Unit: 1 Pcs

Order Code	Item No.	Price (per pcs)	Max Load Capacity (kg/piece)	Equal Load Capacity (kg/stage)	Color	W x D x H (mm)	Number of Stages (stage)	Weight (kg)
488-4302	PEW-96353-B	16,923THB	150	100	Blue	600 x 400 x 880	3	17.5
488-4311	PEW-96353-R	16,923THB	150	100	Red	600 x 400 x 880	3	17.5
488-4906	PEW-97353-B	18,740THB	150	100	Blue	750 x 500 x 880	3	21.7
488-4914	PEW-97353-R	18,740THB	150	100	Red	750 x 500 x 880	3	21.7
488-4507	PEW-96454-B	20,179THB	150	100	Blue	600 x 400 x 880	4	24.3
488-4515	PEW-96454-R	20,179THB	150	100	Red	600 x 400 x 880	4	24.3
488-5066	PEW-97454-B	22,590THB	150	100	Blue	750 x 500 x 880	4	30.7
488-5074	PEW-97454-R	22,590THB	150	100	Red	750 x 500 x 880	4	30.7

TRUSCO NAKAYAMA CORPORATION

TRUSCO



PEW-964-P (pink)



PEW-963C-LB (2 stage stopper type/light blue)

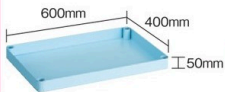

PEW-64T-LB (exclusive shelf board/light blue)



PEW-64T-P (exclusive shelf board/pink)

"Phoenix Wagon" (soft color/noise reduction type)

ข้อมูลจำเพาะ: ● ลูกล้อ: แบบหมุนเดี่ยวได้ 100 มม. (2 ชั้น) แบบหมุนเดี่ยวได้ (มีตัวล็อก) 100 มม. (2 ชั้น)
● ระยะปรับตั้งแผ่นชั้นวาง: 25 มม.
● ความสูงป้องกันตก: 50 มม.

วัสดุ: ● ล้อ: อีลาสโตเมอร์ (ไร้เสียง)
ประเทศที่ผลิต: ● ญี่ปุ่น

Order Unit: 1 Pcs

Order Code	Item No.	Price (per pcs)	Max Load Capacity (kg/piece)	Equal Load Capacity (kg/stage)	Color	W x D x H (mm)	Number of Stages (stage)	Weight (kg)
488-4221	PEW-963-LB	11,987THB	150	100	Light Blue	600 x 400 x 880	3	12.5
488-4230	PEW-963-P	11,987THB	150	100	Pink	600 x 400 x 880	3	12.5
488-4485	PEW-964-LB	13,494THB	150	100	Light Blue	600 x 400 x 880	4	15.2
488-4493	PEW-964-P	13,494THB	150	100	Pink	600 x 400 x 880	4	15.2

TRUSCO NAKAYAMA CORPORATION

2 Stage Stopper Type

คุณสมบัติ: ● ลูกล้อแบบมีตัวล็อก 2 ชั้น ซึ่งจะล็อกแกนล้อเป็นขั้นแรก แล้วจึงล็อกล้ออีกเป็นขั้นที่สอง

Order Unit: 1 Pcs

Order Code	Item No.	Price (per pcs)	Max Load Capacity (kg/piece)	Equal Load Capacity (kg/stage)	Color	W x D x H (mm)	Number of Stages (stage)	Weight (kg)
488-4167	PEW-963C-LB	13,781THB	150	100	Light Blue	600 x 400 x 880	3	13.0
488-4175	PEW-963C-P	13,781THB	150	100	Pink	600 x 400 x 880	3	13.0
488-4469	PEW-964C-LB	15,289THB	150	100	Light Blue	600 x 400 x 880	4	15.7
488-4477	PEW-964C-P	15,289THB	150	100	Pink	600 x 400 x 880	4	15.7

Exclusive Shelf Board

Order Unit: 1 Sheet

Order Code	Item No.	Price (per sheet)	Color	W x D x H (mm)	Weight (kg)
488-2288	PEW-64T-LB	1,507THB	Light Blue	600 x 400 x 50	2.7
488-2296	PEW-64T-P	1,507THB	Pink	600 x 400 x 50	2.7

TRUSCO



WTW-743

One Touch Wagon

คุณสมบัติ: ● เมื่อพับ จะมีทิศทางความลึกประมาณ 1/6 ของผลิตภัณฑ์สินค้าสำเร็จรูป จึงประหยัดเนื้อที่การจัดเก็บ

ข้อมูลจำเพาะ: ● ลูกล้อ: ล้อคู่แบบหมุนเดี่ยวได้ 50 มม. (2 ชั้น) ล้อคู่แบบหมุนเดี่ยวได้ (มีตัวล็อก) 50 มม. (2 ชั้น)

ประเทศที่ผลิต: ● ญี่ปุ่น

Order Unit: 1 Pcs

Order Code	Item No.	Price (per pcs)	Max Load Capacity (kg/piece)	Equal Load Capacity (kg/stage)	Color	W x D x H (mm)	Number of Stages (stage)	Weight (kg)
408-6341	WTW-743	13,737THB	150	50	White	464 x 450 x 700	3	11

When folding TRUSCO NAKAYAMA CORPORATION



2057

สินค้าบางรายการไม่สามารถนำเข้าได้ สินค้าบางรายการไม่สามารถใช้กับไฟฟ้าได้ ราคาไม่รวมภาษีมูลค่าเพิ่ม



"Falcon Wagon"

คุณสมบัติ ● ล้อแบบล็อก 2 ชั้นกับแกนล้อ
วัสดุ ● ล้อ: ยาง ประเทศที่ผลิต ● ญี่ปุ่น

Height 600mm ข้อมูลจำเพาะ ● ล้อ: แบบหมุนเดี่ยวได้ 75 มม. (2 ชั้น) แบบหมุนเดี่ยวได้ (มีตัวล็อก 2 ชั้น) 75 มม. (2 ชั้น)

Order Unit: 1 Pcs		TRUSCO NAKAYAMA CORPORATION						
Order Code	Item No.	Price (per pcs)	Max Load Capacity (kg/piece)	Equal Load Capacity (kg/stage)	Color	W x D x H (mm)	Number of Stages (stage)	Weight (kg)
416-4121	FAW-662-W	8,877THB	150	120	White	600 x 400 x 600	2	12.3
416-4156	FAW-662-YG	8,877THB	150	120	Young Green	600 x 400 x 600	2	12.3
416-4245	FAW-672-W	10,311THB	150	120	White	750 x 500 x 600	2	15.4
416-4270	FAW-672-YG	10,311THB	150	120	Young Green	750 x 500 x 600	2	15.4
436-9360	FAW-692-W	14,730THB	150	120	White	900 x 600 x 600	2	20.9
436-9378	FAW-692-YG	14,730THB	150	120	Young Green	900 x 600 x 600	2	20.9

Height 740/880mm ข้อมูลจำเพาะ ● ล้อ: แบบหมุนเดี่ยวได้ 100 มม. (2 ชั้น) แบบหมุนเดี่ยวได้ (มีตัวล็อก 2 ชั้น) 100 มม. (2 ชั้น)

Order Unit: 1 Pcs		TRUSCO NAKAYAMA CORPORATION						
Order Code	Item No.	Price (per pcs)	Max Load Capacity (kg/piece)	Equal Load Capacity (kg/stage)	Color	W x D x H (mm)	Number of Stages (stage)	Weight (kg)
416-4466	FAW-763-W	11,536THB	200	120	White	600 x 400 x 740	3	17.2
416-4491	FAW-763-YG	11,536THB	200	120	Young Green	600 x 400 x 740	3	17.2
416-4580	FAW-773-W	13,583THB	200	120	White	750 x 500 x 740	3	21.8
416-4610	FAW-773-YG	13,583THB	200	120	Young Green	750 x 500 x 740	3	21.8
436-9611	FAW-793-W	20,030THB	200	120	White	900 x 600 x 740	3	30.1
436-9629	FAW-793-YG	20,030THB	200	120	Young Green	900 x 600 x 740	3	30.1
416-4725	FAW-963-W	11,613THB	200	120	White	600 x 400 x 880	3	17.7
416-4750	FAW-963-YG	11,613THB	200	120	Young Green	600 x 400 x 880	3	17.7
416-4865	FAW-973-W	13,659THB	200	120	White	750 x 500 x 880	3	22.3
416-4890	FAW-973-YG	13,659THB	200	120	Young Green	750 x 500 x 880	3	22.3
436-9891	FAW-993-W	20,151THB	200	120	White	900 x 600 x 880	3	30.6
436-9904	FAW-993-YG	20,106THB	200	120	Young Green	900 x 600 x 880	3	30.6



"Shelf Board for Falcon Wagon"

ข้อมูลจำเพาะ ● แผ่นที่ใช้งานได้ (ระยะห่าง 50 มม.)
วัสดุ ● เหล็กกล้า ประเทศที่ผลิต ● ญี่ปุ่น

Order Unit: 1 Sheet		TRUSCO NAKAYAMA CORPORATION			
Order Code	Item No.	Price (per sheet)	Color	W x D x H (mm)	Weight (kg)
416-3966	FAW-645T-W	2,316THB	White	600 x 400 x 50	3.70
416-3974	FAW-645T-YG	2,316THB	Young Green	600 x 400 x 50	3.70
416-4300	FAW-755T-W	2,963THB	White	750 x 500 x 50	5.20
416-4318	FAW-755T-YG	2,963THB	Young Green	750 x 500 x 50	5.20
430-6074	FAW-965T-W	5,003THB	White	900 x 600 x 50	8.15
430-6082	FAW-965T-YG	4,596THB	Young Green	900 x 600 x 50	8.15

Exclusive Partition Panel

Order Unit: 1 Sheet		TRUSCO NAKAYAMA CORPORATION					
Order Code	Item No.	Price (per sheet)	Color	Type	Compatible Shelf Board	Weight (kg)	
416-4946	FAW-S645-W	212THB	White	Short	FAW-645T	0.16	
416-4954	FAW-S645-YG	212THB	Young Green	Short	FAW-645T	0.16	
416-4920	FAW-S64L-W	292THB	White	Long	FAW-645T	0.30	
416-4938	FAW-S64L-YG	292THB	Young Green	Long	FAW-645T	0.30	
416-4989	FAW-S755-W	230THB	White	Short	FAW-755T	0.21	
416-4997	FAW-S755-YG	230THB	Young Green	Short	FAW-755T	0.21	
416-4962	FAW-S75L-W	375THB	White	Long	FAW-755T	0.36	
416-4971	FAW-S75L-YG	375THB	Young Green	Long	FAW-755T	0.36	
430-6252	FAW-S96S-W	292THB	White	Short	FAW-965T	0.26	
430-6261	FAW-S96S-YG	292THB	Young Green	Short	FAW-965T	0.26	
430-6236	FAW-S96L-W	454THB	White	Long	FAW-965T	0.42	
430-6244	FAW-S96L-YG	454THB	Young Green	Long	FAW-965T	0.42	



"Falcon Wagon" (3 stage mesh)

ข้อมูลจำเพาะ ● ล้อ: แบบหมุนเดี่ยวได้ 100 มม. (2 ชั้น) แบบหมุนเดี่ยวได้ (มีตัวล็อก 2 ชั้น) 100 มม. (2 ชั้น)
วัสดุ ● ล้อ: ยาง ประเทศที่ผลิต ● ญี่ปุ่น

Order Unit: 1 Pcs		TRUSCO NAKAYAMA CORPORATION						
Order Code	Item No.	Price (per pcs)	Max Load Capacity (kg/piece)	Equal Load Capacity (kg/stage)	W x D x H (mm)	Number of Stages (stage)	Strut Diameter (mm)	Weight (kg)
487-8833	FAW-963M3	16,893THB	90	30	600 x 400 x 880	3	25.4	12.4

Shelf Board

Order Unit: 1 Sheet		TRUSCO NAKAYAMA CORPORATION		
Order Code	Item No.	Price (per sheet)	W x D x H (mm)	Weight (kg)
487-8906	FAW-M64T	4,210THB	600 x 400 x 50	1.5

รหัสสั่งซื้อ **สีน้ำเงิน** ... มีสินค้าสต็อกที่ประเทศอินโดนีเซียและประเทศไทย **สีแดง** ... มีสินค้าสต็อกที่ประเทศอินโดนีเซีย **สีเขียว** ... มีสินค้าสต็อกที่ประเทศไทย

Steel Wagons (Boltless Type)
Steel Wagons (Bolt Type)
Steel Wagons (Welded Structure)
Steel Wagons (Cabinet Type)
Stainless Steel Wagons

RoHS

Knock down

2059 Carts

Steel Wagons (Boltless Type)
Steel Wagons (Bolt Type)
Steel Wagons (Welded Structure)
Steel Wagons (Cabinet Type)
Stainless Steel Wagons



"Drawer for Falcon Wagon"

ข้อมูลจำเพาะ • กว้าง: 2 ดอก วัสดุ • เหล็กกล้า ประเทศที่ผลิต • ญี่ปุ่น

Order Code	Item No.	Price (per pcs)	Type	W x D x H (mm)
416-4008	FAW-64V-W	8,457THB	1 Stage	602 x 402 x 175
416-4016	FAW-64V-YG	8,457THB	1 Stage	602 x 402 x 175
416-4024	FAW-64X-W	8,376THB	2 Stages	602 x 402 x 175
416-4032	FAW-64X-YG	9,117THB	2 Stages	602 x 402 x 175
416-4041	FAW-64Z-W	6,581THB	1 Thin Stage	602 x 402 x 100
416-4059	FAW-64Z-YG	6,581THB	1 Thin Stage	602 x 402 x 100



FAW-64X-YG (2 stages/young green)



FAW-64Z-W (thin type 1 stage/white)

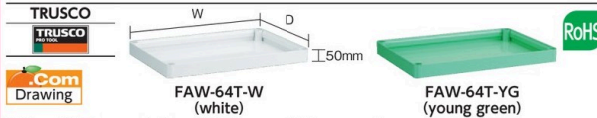

"Shelf Board for Falcon Wagon"

วัสดุ • เหล็กกล้า ประเทศที่ผลิต • ญี่ปุ่น

Order Code	Item No.	Price (per sheet)	Color	W x D x H (mm)	Weight (kg)
416-3982	FAW-64T-W	1,993THB	White	600 x 400 x 50	3.7
416-3991	FAW-64T-YG	1,993THB	Young Green	600 x 400 x 50	3.7
416-4326	FAW-75T-W	2,359THB	White	750 x 500 x 50	5.2
416-4334	FAW-75T-YG	2,359THB	Young Green	750 x 500 x 50	5.2
430-6091	FAW-96T-W	4,444THB	White	900 x 600 x 50	8.2
430-6104	FAW-96T-YG	4,444THB	Young Green	900 x 600 x 50	8.2

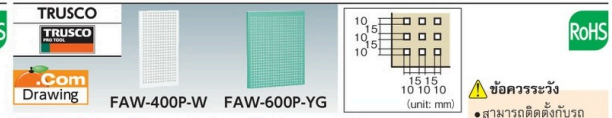

"Punching Panel for Falcon Wagon"

วัสดุ • เหล็กกล้า ประเทศที่ผลิต • ญี่ปุ่น

Order Code	Item No.	Price (per sheet)	Color	W x H (mm)	Weight (kg)
487-8752	FAW-400P-W	2,207THB	White	400 x 725	2.3
487-8761	FAW-400P-YG	2,793THB	Young Green	400 x 725	2.3
487-8779	FAW-500P-W	3,116THB	White	500 x 725	2.9
487-8787	FAW-500P-YG	3,116THB	Young Green	500 x 725	2.9
487-8795	FAW-600P-W	4,629THB	White	600 x 725	3.4
487-8809	FAW-600P-YG	4,629THB	Young Green	600 x 725	3.4

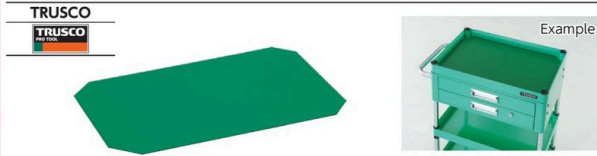

Mat for Wagon

คุณสมบัติ • ป้องกันชั้นแผ่นวางรถเข็นจากความเสียหาย วัสดุ • รีไซเคิลพีวีซีไวนิล ประเทศที่ผลิต • ญี่ปุ่น

Order Code	Item No.	Price (per sheet)	Comments	Thickness (mm)	Weight (kg)
769-2889	WMP-96H-GN	946THB	For shelf board 900 x 600	1.5	1.2

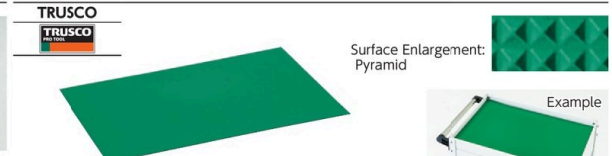

Mat for Wagon

คุณสมบัติ • ป้องกันชั้นแผ่นวางรถเข็นจากความเสียหาย วัสดุ • รีไซเคิลพีวีซีไวนิล ประเทศที่ผลิต • ญี่ปุ่น

Order Code	Item No.	Price (per sheet)	Comments	Thickness (mm)	Weight (kg)
769-2757	WM-55P-GN	563THB	For shelf board 500 x 500	1.8	0.46



"File Rabbit Wagon" (with A4 size drawer)

คุณสมบัติ • ตัวล็อก 2 ชั้นแบบหมุน ล็อกแกนกับล้อ ข้อมูลจำเพาะ • ลูกกลิ้ง: แบบหมุนเลี้ยวได้ 75 มม. (2 ชั้น) แบบหมุนเลี้ยวได้ (มีตัวล็อก 2 ชั้น) 75 มม. (2 ชั้น) วัสดุ • ล้อ: ยาง ประเทศที่ผลิต • ญี่ปุ่น

Order Code	Item No.	Price (per pcs)	Max Load Capacity (kg/piece)	Equal Load Capacity (kg/stage)	W x D x H (mm)	Number of Stages (stage)	Weight (kg)
450-2582	FRB-854D2	12,726THB	150	50	540 x 330 x 840	4	13.72
450-2591	FRB-854D4	14,217THB	150	50	540 x 330 x 840	4	15.22
450-2604	FRB-856D10	21,710THB	150	50	540 x 330 x 840	6	22.92

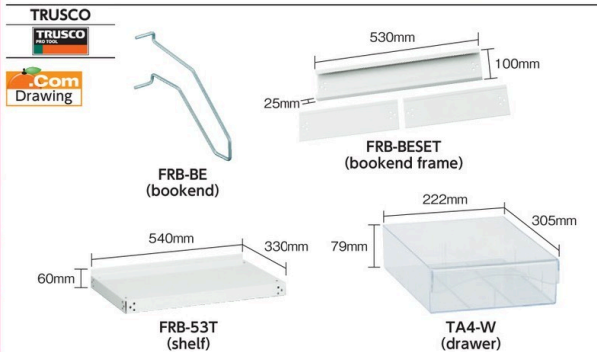

"Options for File Rabbit Wagon"

Order Code	Item No.	Price (per pcs)	Color	Weight (kg)
450-2671	FRB-BE	393THB	Unichrome Plated	0.16
450-2663	FRB-BESET	1,247THB	White	2.00
450-2680	FRB-53T	1,291THB	White	1.60
465-1286	TA4-W	247THB	Transparent	361.00

2059

สินค้าบางรายการไม่สามารถนำเข้าได้ สินค้าบางรายการไม่สามารถใช้กับไฟที่ไทยได้ ราคาไม่รวมภาษีมูลค่าเพิ่ม



RBW-632 YG (young green)



RBW-863 W (white)

"Rabbit Wagon" (rubber caster)

คุณสมบัติ ● ล้อแบบบล็อก 2 ชั้นกับแกนล้อ
 ข้อมูลจำเพาะ ● ล้อ: แบบหมุนเดี่ยวได้ 75 มม. (2 ชั้น) แบบหมุนเดี่ยวได้ (มีตัวล็อก 2 ชั้น) 75 มม. (2 ชั้น)
 วัสดุ ● ล้อ: ยาง
 ประเทศที่ผลิต ● ญี่ปุ่น
Height 600mm

Order Unit: 1 Pcs

Order Code	Item No.	Price (per pcs)	Max Load Capacity (kg/piece)	Equal Load Capacity (kg/stage)	Color	W x D x H (mm)	Number of Stages (stage)	Weight (kg)
366-3108	RBW-632 W	4,676THB	150	50	White	360 x 360 x 600	2	6.0
366-3078	RBW-632 YG	4,676THB	150	50	Young Green	360 x 360 x 600	2	6.0
366-3205	RBW-652 W	5,311THB	150	50	White	500 x 500 x 600	2	8.2
366-3175	RBW-652 YG	5,311THB	150	50	Young Green	500 x 500 x 600	2	8.2
366-3248	RBW-662 W	5,311THB	150	50	White	600 x 400 x 600	2	8.0
366-3213	RBW-662 YG	5,311THB	150	50	Young Green	600 x 400 x 600	2	8.0

Height 810mm

Order Unit: 1 Pcs

Order Code	Item No.	Price (per pcs)	Max Load Capacity (kg/piece)	Equal Load Capacity (kg/stage)	Color	W x D x H (mm)	Number of Stages (stage)	Weight (kg)
366-3281	RBW-833 W	5,487THB	150	50	White	360 x 360 x 810	3	7.9
366-3256	RBW-833 YG	5,487THB	150	50	Young Green	360 x 360 x 810	3	7.9
366-3302	RBW-834 W	6,191THB	150	50	White	360 x 360 x 810	4	9.0
366-3299	RBW-834 YG	6,191THB	150	50	Young Green	360 x 360 x 810	4	9.0
366-3426	RBW-853 W	6,440THB	150	50	White	500 x 500 x 810	3	11.1
366-3311	RBW-853 YG	6,440THB	150	50	Young Green	500 x 500 x 810	3	11.1
366-3469	RBW-854 W	7,461THB	150	50	White	500 x 500 x 810	4	13.3
366-3451	RBW-854 YG	7,461THB	150	50	Young Green	500 x 500 x 810	4	13.3
366-3566	RBW-863 W	6,440THB	150	50	White	600 x 400 x 810	3	10.9
366-3477	RBW-863 YG	6,440THB	150	50	Young Green	600 x 400 x 810	3	10.9
366-3582	RBW-864 W	7,461THB	150	50	White	600 x 400 x 810	4	13.0
366-3574	RBW-864 YG	7,461THB	150	50	Young Green	600 x 400 x 810	4	13.0



RBW-555-SET W (white) (partition panel set)

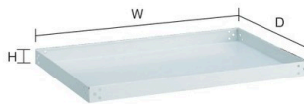

RBW-64T W (white) (additional shelf board)



RBW-64T YG (young green) (additional shelf board)



RBW-64V YG (young green) (drawer)



RBW-55X W (white) (drawers)

"Options for Rabbit Wagon"

วัสดุ ● เหล็กกล้า (การเคลือบผิว) ประเทศที่ผลิต ● ญี่ปุ่น

Partition Panel Set ข้อมูลจำเพาะ ● แผ่นกันแนวตั้ง x 2

● ระยะความกว้างแผ่นกัน: 50 มม.

Example of Use of Partition Panel



Order Unit: 1 Set

Order Code	Item No.	Price (per set)	Color	W x D x H (mm)	Weight (kg)
366-3001	RBW-555-SET W	879THB	White	500 x 500 x 40	2.8
366-2993	RBW-555-SET YG	879THB	Young Green	500 x 500 x 40	2.8
366-3124	RBW-645-SET W	967THB	White	600 x 400 x 40	2.7
366-3116	RBW-645-SET YG	967THB	Young Green	600 x 400 x 40	2.7

Additional Shelf Board ข้อมูลจำเพาะ ● สำหรับทั้งด้านหน้าและด้านหลัง

Order Unit: 1 Sheet

Order Code	Item No.	Price (per sheet)	Color	W x D x H (mm)	Weight (kg)
366-2985	RBW-33T W	599THB	White	360 x 360 x 40	1.1
366-2977	RBW-33T YG	599THB	Young Green	360 x 360 x 40	1.1
366-3027	RBW-55T W	867THB	White	500 x 500 x 40	2.2
366-3019	RBW-55T YG	867THB	Young Green	500 x 500 x 40	2.2
366-3141	RBW-64T W	867THB	White	600 x 400 x 40	2.1
366-3132	RBW-64T YG	867THB	Young Green	600 x 400 x 40	2.1

Drawer ข้อมูลจำเพาะ ● กุญแจ: 2 ดอก

Order Unit: 1 Pcs

Order Code	Item No.	Price (per pcs)	Max Load Capacity (kg/piece)	Equal Load Capacity (kg/stage)	Color	W x D x H (mm)	Weight (kg)
366-3043	RBW-55V W	5,366THB	10	10	White	500 x 500 x 130	8.4
366-3035	RBW-55V YG	5,366THB	10	10	Young Green	500 x 500 x 130	8.4
366-3167	RBW-64V W	5,496THB	10	10	White	600 x 400 x 130	8.2
366-3159	RBW-64V YG	5,496THB	10	10	Young Green	600 x 400 x 130	8.2
366-3060	RBW-55X W	5,533THB	20	10	White	500 x 500 x 227	13.2
366-3051	RBW-55X YG	6,023THB	20	10	Young Green	500 x 500 x 227	13.2

Drawer Internal Dimension

Item No.	Key	Number of Stages (stage)	W x L x D (mm)
RBW-55V	Yes	1	400 x 390 x 62
RBW-64V	Yes	1	500 x 290 x 62
RBW-55X	Yes	2	400 x 390 x 62

รหัสสั่งซื้อ **สีน้ำเงิน** ... มีสินค้าสต็อกที่ประเทศอินโดนีเซียและประเทศไทย **สีแดง** ... มีสินค้าสต็อกที่ประเทศอินโดนีเซีย **สีเขียว** ... มีสินค้าสต็อกที่ประเทศไทย

2061 Carts

- Steel Wagons (Boltless Type)
- Steel Wagons (Bolt Type)
- Steel Wagons (Welded Structure)
- Steel Wagons (Cabinet Type)
- Stainless Steel Wagons

"Birdy Wagon"

คุณสมบัติ ● ล้อแบบบล็อก 2 ชั้นกับแกนล้อ
วัสดุ ● ล้อ: ยาง ประเทศที่ผลิต ● ญี่ปุ่น

Height 600mm ข้อมูลจำเพาะ ● ล้อ: แบบหมุนเดี่ยวได้ (มีตัวล็อก 2 ชั้น) 75 มม. (2 ชั้น) แบบหมุนเดี่ยวได้ 75 มม. (2 ชั้น)

Order Unit: 1 Pcs TRUSCO NAKAYAMA CORPORATION

Order Code	Item No.	Price (per pcs)	Max Load Capacity (kg/piece)	Equal Load Capacity (kg/stage)	Color	W x D x H (mm)	Number of Stages (stage)	Weight (kg)
450-1357	BDW-662-W	7,273THB	200	120	White	600 x 400 x 600	2	11.64
475-0021	BDW-662-YG	7,273THB	200	120	Young Green	600 x 400 x 600	2	11.64
450-1381	BDW-672-W	7,879THB	200	120	White	750 x 500 x 600	2	14.44
475-0039	BDW-672-YG	7,879THB	200	120	Young Green	750 x 500 x 600	2	14.44
818-3757	BDW-692-W	10,651THB	200	120	White	900 x 600 x 600	2	17.64
818-3758	BDW-692-YG	10,651THB	200	120	Young Green	900 x 600 x 600	2	17.64

BDW Series (white)

BDW Series (young green)



"Eagle Wagon" (rubber caster)

คุณสมบัติ ● ล้อแบบบล็อก 2 ชั้นกับแกนล้อ
วัสดุ ● ล้อ: ยาง ประเทศที่ผลิต ● ญี่ปุ่น

Height 600mm ข้อมูลจำเพาะ ● ล้อ: แบบหมุนเดี่ยวได้ (มีตัวล็อก 2 ชั้น) 75 มม. (2 ชั้น) แบบยึดอยู่กับที่ 75 มม. (2 ชั้น)

Order Unit: 1 Pcs TRUSCO NAKAYAMA CORPORATION

Order Code	Item No.	Price (per pcs)	Max Load Capacity (kg/piece)	Equal Load Capacity (kg/stage)	Color	W x D x H (mm)	Number of Stages (stage)	Weight (kg)
450-1462	BDW-763-W	9,447THB	200	120	White	600 x 400 x 740	3	16.24
475-0047	BDW-763-YG	9,447THB	200	120	Young Green	600 x 400 x 740	3	16.24
450-1543	BDW-773-W	10,346THB	200	120	White	750 x 500 x 740	3	20.49
475-0055	BDW-773-YG	10,346THB	200	120	Young Green	750 x 500 x 740	3	20.49
818-3763	BDW-793-W	14,413THB	200	120	White	900 x 600 x 740	3	25.24
818-3764	BDW-793-YG	14,413THB	200	120	Young Green	900 x 600 x 740	3	25.24

EGW Series (white)

EGW Series (young green)



"Dual Purpose Option for Eagle Wagon/Birdy Wagon"

วัสดุ ● เหล็กกล้า ประเทศที่ผลิต ● ญี่ปุ่น

Drawer

Order Unit: 1 Pcs TRUSCO NAKAYAMA CORPORATION

Order Code	Item No.	Price (per pcs)	Max Load Capacity (kg/piece)	Color	W x D x H (mm)	Weight (kg)
450-1764	EGW-64V-W	7,831THB	10	White	600 x 400 x 100	7.4
474-9693	EGW-64V-YG	7,194THB	10	Young Green	600 x 400 x 100	7.4
450-1870	EGW-75V-W	9,009THB	10	White	750 x 500 x 100	10.4
474-9707	EGW-75V-YG	9,806THB	10	Young Green	750 x 500 x 100	10.4

Deep Type 1 Stage Drawer

Order Unit: 1 Pcs

Order Code	Item No.	Price (per pcs)	Color	W x D x H (mm)	Weight (kg)
487-8337	EGW-64Y-W	8,457THB	White	600 x 400 x 150	8.6
487-8345	EGW-64Y-YG	8,457THB	Young Green	600 x 400 x 150	8.6
487-8353	EGW-75Y-W	10,597THB	White	750 x 500 x 150	11.8
487-8361	EGW-75Y-YG	10,597THB	Young Green	750 x 500 x 150	11.8

EGW-64V-YG (drawer/young green)

EGW-64Y-W (1 deep stage drawer/white)

EGW-75Y-YG (1 deep stage drawer/young green)

2061

สินค้าบางรายการไม่สามารถนำเข้าได้ สินค้าบางรายการไม่สามารถใช้กับไฟที่ไทยได้ ราคาไม่รวมภาษีมูลค่าเพิ่ม



EGW-96TN (top board)



EGW-TNKSET (top board mounting bracket/4 pieces 1 set)



EGW-64T-W (shelf board/white)



EGW-S75FT-W (shelf board/white)



EGW-S75FT-YG (shelf board/young green)



EGW-S64FS-W (partition panel/white/short type)



EGW-S75FL-YG (partition panel/young green/long type)

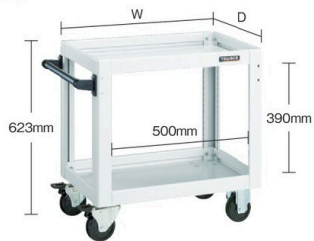

DLWS-662-W (white) (fixed type/flexible caster)



DLWS-662J-YG (young green) (all flexible caster)

"Dual Purpose Option for Eagle Wagon/Birdy Wagon"

ประเทศที่ผลิต • ญี่ปุ่น

Top Board วัสดุ • ไม้อัด

Order Unit: 1 Sheet

Order Code	Item No.	Price (per sheet)	Color	W x D x H (mm)	Weight (kg)
450-1853	EGW-75TN	5,231THB	White	750 x 500 x 22	7.2
450-2311	EGW-96TN	6,199THB	White	900 x 600 x 22	10.8

Mounting Bracket วัสดุ • เหล็กกล้า

Order Unit: 1 Set

Order Code	Item No.	Price (per set)	Q'ty Per Set (pcs)	Weight (kg)
450-2493	EGW-TNKSET	639THB	4	0.44

Shelf Board วัสดุ • เหล็กกล้า

Order Unit: 1 Sheet

Order Code	Item No.	Price (per sheet)	Color	W x D x H (mm)	Weight (kg)
450-1756	EGW-64T-W	1,237THB	White	600 x 400 x 40	3.0
474-9677	EGW-64T-YG	1,237THB	Young Green	600 x 400 x 40	3.0
450-1861	EGW-75T-W	1,490THB	White	750 x 500 x 40	4.4
474-9685	EGW-75T-YG	1,490THB	Young Green	750 x 500 x 40	4.4
818-3787	EGW-96T-W	2,619THB	White	900 x 600 x 40	6.0
818-3788	EGW-96T-YG	2,619THB	Young Green	900 x 600 x 40	6.0

Shelf Board for Partition Panel วัสดุ • เหล็กกล้า

Order Unit: 1 Sheet

Order Code	Item No.	Price (per sheet)	Color	W x D x H (mm)	Weight (kg)
485-7488	EGW-S64FT-W	1,857THB	White	600 x 400 x 60	3.7
485-7496	EGW-S64FT-YG	1,857THB	Young Green	600 x 400 x 60	3.7
487-8710	EGW-S75FT-W	2,260THB	White	750 x 500 x 60	5.1
487-8728	EGW-S75FT-YG	2,260THB	Young Green	750 x 500 x 60	5.1

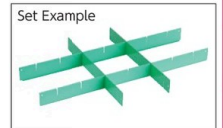

Partition Panel วัสดุ • เหล็กกล้า

Order Unit: 1 Sheet

Order Code	Item No.	Price (per sheet)	Color	Type	Compatible Shelf Board	Weight (kg)
487-8655	EGW-S64FS-W	267THB	White	Short	EGW-S64FT	0.2
487-8663	EGW-S64FS-YG	267THB	Young Green	Short	EGW-S64FT	0.2
487-8698	EGW-S75FS-W	297THB	White	Short	EGW-S75FT	0.2
487-8701	EGW-S75FS-YG	297THB	Young Green	Short	EGW-S75FT	0.2
487-8639	EGW-S64FL-W	369THB	White	Long	EGW-S64FT	0.3
487-8647	EGW-S64FL-YG	369THB	Young Green	Long	EGW-S64FT	0.3
485-7500	EGW-S75FL-W	470THB	White	Long	EGW-S75FT	0.4
485-7518	EGW-S75FL-YG	470THB	Young Green	Long	EGW-S75FT	0.4

รหัสสั่งซื้อ **สีน้ำเงิน** ... มีสินค้าสต็อกที่ประเทศอินโดนีเซียและประเทศไทย **สีแดง** ... มีสินค้าสต็อกที่ประเทศอินโดนีเซีย **สีเขียว** ... มีสินค้าสต็อกที่ประเทศไทย

Steel Wagons (Boltless Type)
Steel Wagons (Bolt Type)
Steel Wagons (Welded Structure)
Steel Wagons (Cabinet Type)
Stainless Steel Wagons



Tool Wagon "Dolphin" (rubber caster)

คุณสมบัติ • รถเข็นเป็นประเภทล้อ 2 ชั้น ล้อทั้งแกนและล้อ

วัสดุ • ล้อ: ยาง ประเทศที่ผลิต • ญี่ปุ่น

Fixed/Flexible Type Casters ข้อมูลจำเพาะ • ล้อ: แบบยึดอยู่กับที่ 100 มม. (2 ชั้น) แบบหมุนเสียวได้ (มีตัวล้อ 2 ชั้น) 100 มม. (2 ชั้น)

Order Unit: 1 Pcs

Order Code	Item No.	Price (per pcs)	Max Load Capacity (kg/piece)	Equal Load Capacity (kg/stage)	Color	W x D x H (mm)	Number of Stages (stage)	Weight (kg)
454-7535	DLWS-662-W	9,126THB	250	120	White	600 x 400 x 623	2	12.0
454-7543	DLWS-662-YG	9,126THB	250	120	Young Green	600 x 400 x 623	2	12.0
454-7616	DLWS-672-W	9,826THB	250	120	White	750 x 500 x 623	2	16.2
454-7624	DLWS-672-YG	9,826THB	250	120	Young Green	750 x 500 x 623	2	16.2
454-7713	DLWS-763-W	10,847THB	250	120	White	600 x 400 x 763	3	15.2
454-7748	DLWS-763-YG	10,847THB	250	120	Young Green	600 x 400 x 763	3	15.2
454-7837	DLWS-773-W	11,849THB	250	120	White	750 x 500 x 763	3	21.4
454-7861	DLWS-773-YG	11,849THB	250	120	Young Green	750 x 500 x 763	3	21.4

All Flexible Caster ข้อมูลจำเพาะ • ล้อ: แบบหมุนเสียวได้ 100 มม. (2 ชั้น) แบบหมุนเสียวได้ (มีตัวล้อ 2 ชั้น) 100 มม. (2 ชั้น)

Order Unit: 1 Pcs

Order Code	Item No.	Price (per pcs)	Max Load Capacity (kg/piece)	Equal Load Capacity (kg/stage)	Color	W x D x H (mm)	Number of Stages (stage)	Weight (kg)
454-7471	DLWS-662J-W	9,313THB	250	120	White	600 x 400 x 623	2	12.6
454-7489	DLWS-662J-YG	9,313THB	250	120	Young Green	600 x 400 x 623	2	12.6
454-7551	DLWS-672J-W	10,013THB	250	120	White	750 x 500 x 623	2	16.7
454-7560	DLWS-672J-YG	10,013THB	250	120	Young Green	750 x 500 x 623	2	16.7
454-7632	DLWS-763J-W	11,034THB	250	120	White	600 x 400 x 763	3	15.7
454-7641	DLWS-763J-YG	11,034THB	250	120	Young Green	600 x 400 x 763	3	15.7
454-7756	DLWS-773J-W	12,037THB	250	120	White	750 x 500 x 763	3	21.9
454-7764	DLWS-773J-YG	12,037THB	250	120	Young Green	750 x 500 x 763	3	21.9

2063 Carts

Steel Wagons (Boltless Type)
Steel Wagons (Bolt Type)
Steel Wagons (Welded Structure)
Steel Wagons (Cabinet Type)
Stainless Steel Wagons

TRUSCO



Com Drawing



DLWS-TN75SET (top board)



DLWS-64T-YG (additional shelf board/young green)

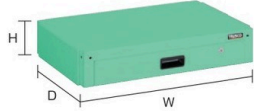

DLWS-75V-YG (drawer/young green)



DLWS-64X-W (drawers/white)

Tool Wagon "Options for Dolphin"

ประเทศที่ผลิต • ญี่ปุ่น

Top Board วัสดุ • ไม้อัด

Order Unit: 1 Sheet

TRUSCO NAKAYAMA CORPORATION

Order Code	Item No.	Price (per sheet)	Color	W x D x H (mm)	Weight (kg)
468-8180	DLWS-TN64SET	7,009THB	White	750 x 500 x 22	7.2
468-8198	DLWS-TN75SET	7,899THB	White	900 x 600 x 22	10.8

Additional Shelf Board วัสดุ • เหล็กกล้า

Order Unit: 1 Sheet

Order Code	Item No.	Price (per sheet)	Color	W x D x H (mm)	Weight (kg)
468-8147	DLWS-64T-W	1,646THB	White	600 x 400 x 50	2.40
468-8155	DLWS-64T-YG	1,646THB	Young Green	600 x 400 x 50	2.40
468-8163	DLWS-75T-W	1,556THB	White	750 x 500 x 50	4.43
468-8171	DLWS-75T-YG	1,970THB	Young Green	750 x 500 x 50	4.43

Drawer Internal Dimension

Item No.	W x L x D (mm)
DLWS-64V DLWS-64X DLWS-75V	468 x 270 x 60
DLWS-75X	618 x 370 x 60

Drawer วัสดุ • เหล็กกล้า

Order Unit: 1 Pcs

Order Code	Item No.	Price (per pcs)	Max Load Capacity (kg/piece)	Equal Load Capacity (kg/stage)	Color	W x D x H (mm)	Number of Stages (stage)	Weight (kg)
468-8287	DLWS-64V-W	8,874THB	10	10	White	600 x 400 x 137	1	7.3
468-8295	DLWS-64V-YG	8,874THB	10	10	Young Green	600 x 400 x 137	1	7.3
468-8325	DLWS-75V-W	11,059THB	10	10	White	750 x 500 x 137	1	9.6
468-8333	DLWS-75V-YG	11,059THB	10	10	Young Green	750 x 500 x 137	1	9.6
468-8309	DLWS-64X-W	15,991THB	20	10	White	600 x 400 x 234	2	12.5
468-8317	DLWS-64X-YG	15,991THB	20	10	Young Green	600 x 400 x 234	2	12.5
468-8341	DLWS-75X-W	15,421THB	20	10	White	750 x 500 x 234	2	16.1
467-9997	DLWS-75X-YG	19,514THB	20	10	Young Green	750 x 500 x 234	2	16.1

TRUSCO



Com Drawing



TAC-648BK (black)

"Custom Wagon"

ข้อมูลจำเพาะ • ลูกล้อ: แบบหมุนเดี่ยวได้ 100 มม. (2 ชั้น) แบบหมุนเดี่ยวได้ (มีตัวล็อก) 100 มม. (2 ชั้น)
• แผงเจาะรูขนาดใหญ่สี่ทิศทางขนาดใหญ่ 1 ชั้น ขนาดเล็ก 1 ชั้น
• แผ่นชั้นวางแบบเรียบ 1 ชั้น

ประเทศที่ผลิต • ญี่ปุ่น

Order Unit: 1 Pcs

TRUSCO NAKAYAMA CORPORATION

Order Code	Item No.	Price (per pcs)	Max Load Capacity (kg/piece)	Equal Load Capacity (kg/stage)	Color	Number of Stages (stage)	Weight (kg)
336-0792	TAC-648BK	14,783THB	200	100	Black	3	20.6
336-0784	TAC-648W	14,783THB	200	100	White	3	20.6

TRUSCO



Com Drawing

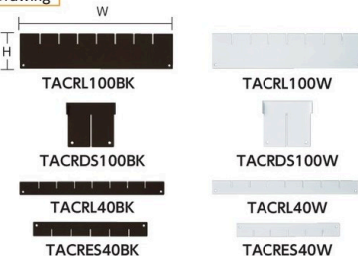

"Partition Panel for Custom Wagon"

วัสดุ • เหล็กกล้า

ประเทศที่ผลิต • ญี่ปุ่น

Order Unit: 1 Sheet

TRUSCO NAKAYAMA CORPORATION

Order Code	Item No.	Price (per sheet)	Color	W x H (mm)	Used Pitch (mm)	Weight (g)
336-1039	TACRL100BK	550THB	Black	432 x 100	50	340
329-2851	TACRL100W	550THB	White	432 x 100	50	340
336-1047	TACRDS100BK	493THB	Black	111 x 100	100	120
329-2886	TACRDS100W	493THB	White	111 x 100	100	120
336-1055	TACRL40BK	433THB	Black	432 x 40	50	160
329-2843	TACRL40W	433THB	White	432 x 40	50	160
336-1063	TACRES40BK	379THB	Black	314 x 40	50	120
329-2860	TACRES40W	379THB	White	314 x 40	50	120

TRUSCO



Com Drawing



TCW-81ADE (drawer type)

"Combination Wagon" (drawer type)

ข้อมูลจำเพาะ • ลูกล้อ: แบบหมุนเดี่ยวได้ 75 มม. (2 ชั้น) แบบหมุนเดี่ยวได้ (มีตัวล็อก) 75 มม. (2 ชั้น)
• แผงชั้นวาง: แบบกันตก
• ความสูงป้องกันตก: 50 มม.
• ระยะปรับตั้งแผงชั้นวาง: 50 มม.

วัสดุ • สีสาส์เตอร์

ประเทศที่ผลิต • ญี่ปุ่น

Order Unit: 1 Pcs

Drawer Internal Dimension

Type	W x L x D (mm)
Drawer (deep)	515 x 330 x 120
Drawer (shallow)	515 x 330 x 55

TRUSCO NAKAYAMA CORPORATION

Order Code	Item No.	Price (per pcs)	Max Load Capacity (kg/piece)	Color	W x D x H (mm)	Number of Stages (stage)	Weight (kg)
304-7491	TCW-81ADE	26,439THB	160	Neo Gray	643 x 427 x 880	2	31.2

2063

สินค้าบางรายการไม่สามารถนำเข้าได้ สินค้าบางรายการไม่สามารถใช้กับไฟที่ไทยได้ ราคาไม่รวมภาษีมูลค่าเพิ่ม

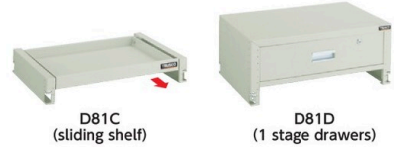
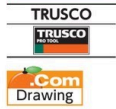

"Options for Combination Wagon"

ประเทศที่ผลิต • ญี่ปุ่น

Top Board

Order Unit: 1 Sheet

Order Code	Item No.	Price (per sheet)	Equal Load Capacity (kg/stage)	Type	W x D x H (mm)	Weight (kg)
302-0550	D81A	1,753THB	50	Shallow Type Shelf	572 x 356 x 48	2.8
302-0568	D81B	4,114THB	80	Deep Type Partition Shelf	572 x 356 x 98	6.0
302-0576	D81C	3,784THB	20	Sliding Shelf	515 x 360 x 40	5.0

Additional Shelf Board and Box

Order Unit: 1 Pcs

Order Code	Item No.	Price (per pcs)	Equal Load Capacity (kg/stage)	Type	Effective Internal Dimension W x L x D (mm)	Weight (kg)
302-0584	D81D	6,017THB	20	1 Drawer (with key)	515 x 330 x 120	9.0
302-0592	D81E	7,409THB	10	2 Drawers (with 1 drawer key)	515 x 330 x 55	11.5
302-0606	D81F	1,974THB	2	Side Box	268 x 70 x 150	1.0

3 Points Set

Order Unit: 1 Set

Order Code	Item No.	Price (per set)	Set Contents	Weight (kg)
302-0614	D81	5,714THB	Shallow Shelf (with bracket) D81A: 1 sheet, Strut with Caster: 4 pieces, Handle (with mounting bracket) : 1 piece	7.9



Steel Wagons (Boltless Type)
Steel Wagons (Bolt Type)
Steel Wagons (Welded Structure)
Steel Wagons (Cabinet Type)
Stainless Steel Wagons

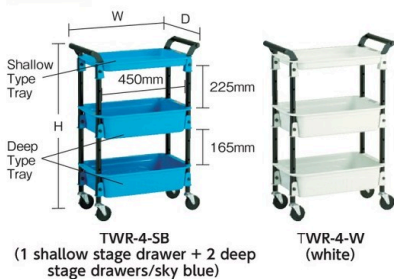
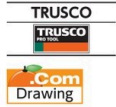

"Tool Wagon Royal"

ประเทศที่ผลิต • ญี่ปุ่น

1 Shallow Stage Drawer + 2 Deep Stage Drawer Type

Order Unit: 1 Pcs

Order Code	Item No.	Options (color)	Price (per pcs)	Max Load Capacity (kg/piece)	Equal Load Capacity (kg/stage)		Color	W x D x H (mm)	Weight (kg)
					Shallow Type	Deep Type			
501-4298	TWR-4	R	7,036THB	80	20	30	Red	586 x 320 x 833	9.4
414-6239	TWR-4-GR		6,619THB	80	20	30	Yellow green	586 x 320 x 833	9.4
414-6247	TWR-4-SB		6,619THB	80	20	30	Sky Blue	586 x 320 x 833	9.4
414-6255	TWR-4-W		6,619THB	80	20	30	White	586 x 320 x 833	9.4
501-4255	TWR-2	R	7,964THB	80	20	30	Red	654 x 361 x 887	11.6
414-6085	TWR-2-GR		7,461THB	80	20	30	Yellow green	654 x 361 x 887	11.6
414-6093	TWR-2-SB		7,461THB	80	20	30	Sky Blue	654 x 361 x 887	11.6
414-6107	TWR-2-W		7,461THB	80	20	30	White	654 x 361 x 887	11.6

2 Shallow Stage Drawers + 1 Deep Stage Drawer Type

Order Unit: 1 Pcs

Order Code	Item No.	Options (color)	Price (per pcs)	Max Load Capacity (kg/piece)	Equal Load Capacity (kg/stage)		Color	W x D x H (mm)	Weight (kg)
					Shallow Type	Deep Type			
510-3151	TWR-421	R	7,006THB	70	20	30	Red	586 x 320 x 833	9.0
414-6174	TWR-421-GR		6,581THB	70	20	30	Yellow green	586 x 320 x 833	9.0
414-6182	TWR-421-SB		6,581THB	70	20	30	Sky Blue	586 x 320 x 833	9.0
414-6191	TWR-421-W		6,581THB	70	20	30	White	586 x 320 x 833	9.0
510-3118	TWR-221	R	7,843THB	70	20	30	Red	654 x 361 x 887	11.4
414-6026	TWR-221-GR		7,423THB	70	20	30	Yellow green	654 x 361 x 887	11.4
414-6034	TWR-221-SB		7,423THB	70	20	30	Sky Blue	654 x 361 x 887	11.4
414-6042	TWR-221-W		7,423THB	70	20	30	White	654 x 361 x 887	11.4



Item No.	Shelf Board Adjustable Pitch (mm)
TWR-4	95
TWR-2	104

Item No.	Shelf Board Adjustable Pitch (mm)
TWR-421	95
TWR-221	104

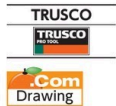

Compact Wagon "Tool Carry Seven"

ประเทศที่ผลิต • ญี่ปุ่น

วัสดุ

• ลูกล้อ: แบบหมุนเสียยได้ (มีตัวล็อก) 75 มม. (2 ชั้น) แบบยึดอยู่กับที่ 130 มม. (2 ชั้น)
• ล้อ: ยางสังเคราะห์

Order Unit: 1 Pcs

Order Code	Item No.	Price (per pcs)	Max Load Capacity (kg/piece)	Equal Load Capacity (kg/stage)		Color	W x D x H (mm)	Weight (kg)
				Shallow Type	Deep Type			
450-2761	TC-7R	5,973THB	80	20	30	Red	470 x 340 x 800	8.5
450-2779	TC-7SB	5,973THB	80	20	30	Sky Blue	470 x 340 x 800	8.5



Item No.	Shelf Board Adjustable Pitch (mm)
TC-7	95

รหัสสั่งซื้อ **สีน้ำเงิน** ... มีสินค้าสต็อกที่ประเทศอินโดนีเซียและประเทศไทย **สีแดง** ... มีสินค้าสต็อกที่ประเทศอินโดนีเซีย **สีเขียว** ... มีสินค้าสต็อกที่ประเทศไทย

2065 Carts

- Steel Wagons (Boltless Type)
- Steel Wagons (Bolt Type)
- Steel Wagons (Welded Structure)
- Steel Wagons (Cabinet Type)
- Stainless Steel Wagons



TWBS-643-SB (standard type/sky blue)



TWBS-643P-R (with parts box/red)



TWBS-644S-SB (sliding shelf board/sky blue)



TWBS-644SP-W (sliding shelf board/with parts box/white)



CWR-412-P (pink)

CWR-430-LB (light blue)



SR-3F: GN (green)



Example

"Tool Wagon Best"

ข้อมูลจำเพาะ ● ลูกล้อ: แบบหมุนเดี่ยวได้ 100 มม. (2 ชั้น) แบบหมุนเดี่ยวได้ (มีตัวล็อก) 100 มม. (2 ชั้น)
 ● แผ่นชั้นวาง: แบบกันตก
 ● ความสูงป้องกันตก: 44 มม.
 ● ระยะปรับตั้งแผ่นชั้นวาง: 3 ตำแหน่ง

วัสดุ ● ล้อ: ยูรีเทน
 ประเทศที่ผลิต ● ญี่ปุ่น

Standard Type

Order Code	Item No.	Price (per pcs)	Max Load Capacity (kg/piece)	Equal Load Capacity (kg/stage)	Color	W x D x H (mm)	Number of Stages (stage)	Weight (kg)
414-3680	TWBS-643-SB	11,146THB	100	35	Sky Blue	674.6 x 406 x 883	3	12.2
414-3698	TWBS-643-W	11,146THB	100	35	White	674.6 x 406 x 883	3	12.2
820-2738	TWBS-643-R	11,146THB	100	35	Red	674.6 x 406 x 883	3	12.2

With Parts Box Type

Order Code	Item No.	Price (per pcs)	Max Load Capacity (kg/piece)	Equal Load Capacity (kg/stage)	Color	W x D x H (mm)	Number of Stages (stage)	Weight (kg)
414-3663	TWBS-643P-SB	13,280THB	100	35	Sky Blue	674.6 x 406 x 883	3	13.2
414-3671	TWBS-643P-W	13,280THB	100	35	White	674.6 x 406 x 883	3	13.2
820-2737	TWBS-643P-R	13,280THB	100	35	Red	674.6 x 406 x 883	3	13.2

Sliding Shelf Board Type

Order Code	Item No.	Price (per pcs)	Max Load Capacity (kg/piece)	Equal Load Capacity (kg/stage)	Color	W x D x H (mm)	Number of Stages (stage)	Weight (kg)
414-3728	TWBS-644S-SB	21,369THB	100	35 (Sliding Shelf 25)	Sky Blue	674.6 x 406 x 883	3	16.7
414-3736	TWBS-644S-W	21,369THB	100	35 (Sliding Shelf 25)	White	674.6 x 406 x 883	3	16.7
820-2740	TWBS-644S-R	21,369THB	100	35 (Sliding Shelf 25)	Red	674.6 x 406 x 883	3	16.7

Slide Shelf Board/with Parts Box Type

Order Code	Item No.	Price (per pcs)	Max Load Capacity (kg/piece)	Equal Load Capacity (kg/stage)	Color	W x D x H (mm)	Number of Stages (stage)	Weight (kg)
414-3701	TWBS-644SP-SB	23,270THB	100	35 (Sliding Shelf 25)	Sky Blue	674.6 x 406 x 883	4	17.7
414-3710	TWBS-644SP-W	23,270THB	100	35 (Sliding Shelf 25)	White	674.6 x 406 x 883	4	17.7
820-2739	TWBS-644SP-R	23,270THB	100	35 (Sliding Shelf 25)	Red	674.6 x 406 x 883	4	17.7



"Color Wagon Royal"

ข้อมูลจำเพาะ ● ลูกล้อ: แบบหมุนเดี่ยวได้ 75 มม. (2 ชั้น) แบบหมุนเดี่ยวได้ (มีตัวล็อก) 75 มม. (2 ชั้น)
 วัสดุ ● ล้อ: ยาง
 ประเทศที่ผลิต ● ญี่ปุ่น

Order Code	Item No.	Price (per pcs)	Max Load Capacity (kg/piece)	Equal Load Capacity (kg/stage)	Color	W x D x H (mm)	Number of Stages (stage)	Weight (kg)
363-9525	CWR-430-LB	6,141THB	80	20	Light Blue	510 x 320 x 773	Shallow Type 3	7.6
363-9533	CWR-430-P	6,141THB	80	20	Pink	510 x 320 x 773	Shallow Type 3	7.6
363-9509	CWR-412-LB	6,274THB	80	Shallow20,Deep30	Light Blue	510 x 320 x 770	Shallow Type 1/Deep Type 2	8.6
363-9517	CWR-412-P	6,274THB	80	Shallow20,Deep30	Pink	510 x 320 x 770	Shallow Type 1/Deep Type 2	8.6



Tool Wagon (with 2 row drawer)

คุณสมบัติ ● เนื่องจากพื้นผิวแผงด้านบนแบน จึงทำงานสะดวก
 ข้อมูลจำเพาะ ● ลูกล้อ: แบบหมุนเดี่ยวได้ (มีตัวล็อก) 100 มม. (2 ชั้น) แบบยึดอยู่กับที่ 100 มม. (2 ชั้น)
 ● ระยะปรับตั้งแผ่นชั้นวาง: 50 มม.
 ● มีกุญแจล็อกปิด
 วัสดุ ● ล้อ: ยาง
 ประเทศที่ผลิต ● ญี่ปุ่น

Drawer Internal Dimension	
W x L x D (mm)	
220 x 325 x 70	

Order Code	Item No.	Options (color)	Price (per pcs)	Max Load Capacity (kg/piece)	Equal Load Capacity (kg/stage)	Color	W x D x H (mm)	Number of Stages (stage)	Weight (kg)
501-6487	SR-3F	NG	19,093THB	250	80	Neo Gray	600 x 400 x 800	2	24.2
501-6479	SR-3F	GN	19,093THB	250	80	Green	600 x 400 x 800	2	24.2

2065

สินค้าบางรายการไม่สามารถนำเข้าได้ สินค้าบางรายการไม่สามารถใช้กับไฟที่ไทยได้ ราคาไม่รวมภาษีมูลค่าเพิ่ม

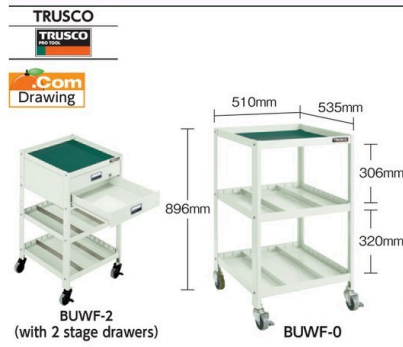

L Type Angle Strut Tool Wagon

คุณสมบัติ • มีแผ่นปูรองชั้นบน
 ข้อมูลจำเพาะ • ลูกล้อ: แบบหมุนเดี่ยวได้ 75 มม. (2 ชั้น) แบบหมุนเดี่ยวได้ (มีตัวล็อก) 75 มม. (2 ชั้น)
 • ความสูงป้องกันตก: 40 มม.
 • ระยะปรับตั้งแผ่นชั้นวาง: 50 มม.
 วัสดุ • ล้อ: ยูรีเทน
 ประเทศที่ผลิต • ญี่ปุ่น

Finished Goods

Steel Wagons (Boltless Type)
 Steel Wagons (Bolt Type)
 Steel Wagons (Welded Structure)
 Steel Wagons (Cabinet Type)
 Stainless Steel Wagons

TRUSCO NAKAYAMA CORPORATION

Order Code	Item No.	Price (per pcs)	Max Load Capacity (kg/piece)	Equal Load Capacity (kg/stage)	Shelf Board	Drawer	W x D x H (mm)	Number of Stages (stage)	Weight (kg)
501-6762	BUWF-0	10,217THB	60	20	-	-	510 x 535 x 896	3	14.0
501-6789	BUWF-1	14,864THB	60	20	10	-	510 x 535 x 896	3	27.1
501-7670	BUWF-2	15,669THB	60	20	10	10	510 x 535 x 896	3	27.1



Angle Strut Type Tool Wagon

ข้อมูลจำเพาะ • ลูกล้อ: แบบหมุนเดี่ยวได้ 40 มม. (2 ชั้น) แบบหมุนเดี่ยวได้ (มีตัวล็อก) 40 มม. (2 ชั้น)
 • ความสูงป้องกันตก: 30 มม. • ระยะปรับตั้งแผ่นชั้นวาง: 50 มม.
 วัสดุ • ล้อ: ยาง
 ประเทศที่ผลิต • ญี่ปุ่น

Knock down

TRUSCO NAKAYAMA CORPORATION

Order Code	Item No.	Price (per pcs)	Max Load Capacity (kg/piece)	Equal Load Capacity (kg/stage)	Color	W x D x H (mm)	Number of Stages (stage)	Weight (kg)
501-6703	VS-1	5,246THB	60	10	Neo Gray	350 x 420 x 798	4	7
501-6711	VL-1	5,710THB	60	10	Neo Gray	482 x 420 x 798	4	9

Additional Shelf Board วัสดุ • เหล็กกล้า

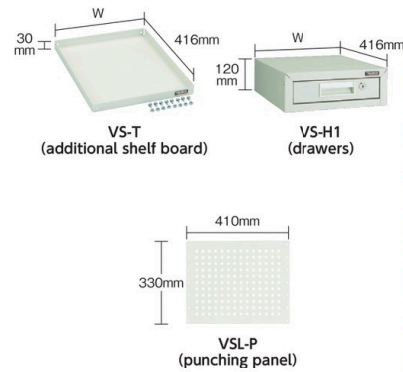

Order Unit: 1 Sheet

Order Code	Item No.	Price (per sheet)	Color	W x D x H (mm)	Weight (kg)
352-5422	VS-T	396THB	Neo Gray	346 x 416 x 30	1.0
352-5317	VL-T	470THB	Neo Gray	478 x 416 x 30	1.5

Drawer ข้อมูลจำเพาะ • มีกฏเหล็กยึด วัสดุ • เหล็กกล้า

Order Unit: 1 Pcs

Order Code	Item No.	Price (per pcs)	Color	W x D x H (mm)	Drawer Internal Dimension (mm) W x L x D	Weight (kg)
352-5392	VS-H1	4,973THB	Neo Gray	346 x 416 x 120	253 x 335 x 55	5.1
352-5341	VL-H1	6,053THB	Neo Gray	478 x 416 x 120	385 x 335 x 55	6.1

Punching Panel วัสดุ • เหล็กกล้า

Order Unit: 1 Sheet

Order Code	Item No.	Price (per sheet)	Color	W x H (mm)	Weight (kg)
352-5406	VSL-P	1,256THB	Neo Gray	410 x 330	0.8

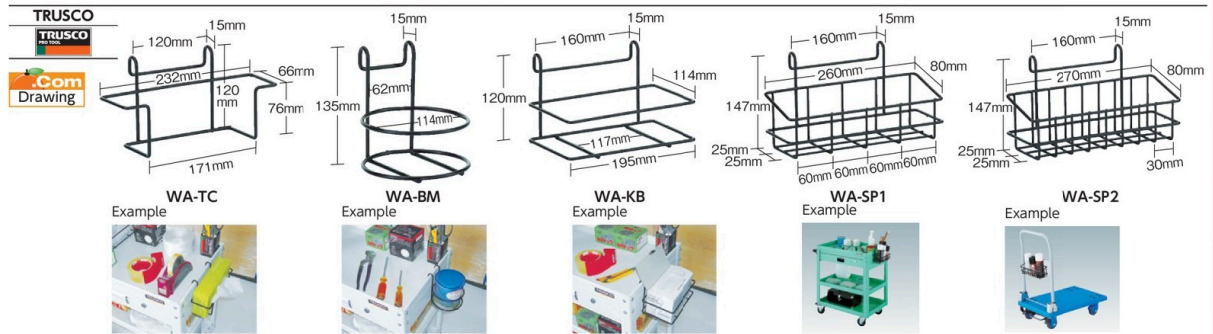

Options for Wagon

คุณสมบัติ • มีล้อเคลือบเรซิน • ศึกษาคะลอกเข้ากับแผ่นชั้นวางของรถเข็นหรือแผ่นกันไถ
 ข้อมูลจำเพาะ • เส้นผ่านศูนย์กลางล้อ: 5 มม. (หลังจากเคลือบเรซิน)
 วัสดุ • เหล็กกล้า
 ประเทศที่ผลิต • ญี่ปุ่น

Tissue Case Holder for Wagon

TRUSCO NAKAYAMA CORPORATION

Order Code	Item No.	Price (per pcs)	Max Load Capacity (kg/piece)	Weight (g)
764-6534	WA-TC	916THB	2	140

Round Basket

Order Unit: 1 Pcs

Order Code	Item No.	Price (per pcs)	Max Load Capacity (kg/piece)	Weight (g)
764-6496	WA-BM	884THB	2	190

Basket for Small Box

Order Unit: 1 Pcs

Order Code	Item No.	Price (per pcs)	Max Load Capacity (kg/piece)	Weight (g)
764-6500	WA-KB	891THB	2	210

Basket for Spray Can

Order Unit: 1 Pcs

Order Code	Item No.	Price (per pcs)	Max Load Capacity (kg/piece)	Weight (g)
764-6518	WA-SP1	1,151THB	2	300

Fine Pitch Basket

Order Unit: 1 Pcs

Order Code	Item No.	Price (per pcs)	Max Load Capacity (kg/piece)	Weight (g)
764-6526	WA-SP2	1,186THB	2	350

รหัสสั่งซื้อ **สีน้ำเงิน** ... มีสินค้าสต็อกที่ประเทศอินโดนีเซียและประเทศไทย **สีแดง** ... มีสินค้าสต็อกที่ประเทศอินโดนีเซีย **สีเขียว** ... มีสินค้าสต็อกที่ประเทศไทย

2067 Carts

- Steel Wagons (Boltless Type)
- Steel Wagons (Bolt Type)
- Steel Wagons (Welded Structure)
- Steel Wagons (Cabinet Type)
- Stainless Steel Wagons



Tool Wagon (with drawer and backboard)

คุณสมบัติ ● มีแผ่นปูรองแผ่นรองชั้นบน
 ข้อมูลจำเพาะ ● ลูกล้อ: แบบยึดตออยู่กับที่ 75 มม. (2 ชั้น) แบบหมุนเสียได้ (มีตัวล็อก) 75 มม. (2 ชั้น)
 ● ความลึกของแผ่นบอร์ดบนสุด: 30 มม.
 ● ระยะปรับตั้งแผ่นชั้นวาง: 30 มม.
 วัสดุ ● ยูรีเทน
 ประเทศที่ผลิต ● ญี่ปุ่น

Order Unit: 1 Pcs (Delivery Fee not included) TRUSCO NAKAYAMA CORPORATION

Order Code	Item No.	Price (per pcs)	Max Load Capacity (kg/piece)	Equal Load Capacity (kg/stage)	Color	W x D x H (mm)	Weight (kg)
440-8322	NTS-403N-W	22,459THB	150	40	White	600 x 400 x 880	25.9
440-8349	NTS-404N-W	25,559THB	150	40	White	800 x 500 x 880	35.0



Tool Wagon (with drawer, hinged door)

คุณสมบัติ ● ประตูมีตัวล็อกสายยู การจัดการชิ้นส่วนของเครื่องมือทำได้สะดวกขึ้น ● มีแผ่นปูรองแผ่นรองชั้นบน
 ข้อมูลจำเพาะ ● ลูกล้อ: แบบยึดตออยู่กับที่ 75 มม. (2 ชั้น) แบบหมุนเสียได้ (มีตัวล็อก) 75 มม. (2 ชั้น)
 ● ความลึกของแผ่นบอร์ดบนสุด: 30 มม. ● ระยะปรับตั้งแผ่นชั้นวาง: 30 มม.
 วัสดุ ● ยูรีเทน
 ประเทศที่ผลิต ● ญี่ปุ่น

Order Unit: 1 Pcs (Delivery Fee not included) TRUSCO NAKAYAMA CORPORATION

Order Code	Item No.	Price (per pcs)	Max Load Capacity (kg/piece)	Equal Load Capacity (kg/stage)	Color	W x D x H (mm)	Weight (kg)
440-8403	NTS-503N-W	22,537THB	150	40	White	600 x 400 x 880	29.5
440-8411	NTS-503N-YG	22,537THB	150	40	Young Green	600 x 400 x 880	29.5
440-8420	NTS-504N-W	25,749THB	150	40	White	800 x 500 x 880	39.2
440-8438	NTS-504N-YG	25,749THB	150	40	Young Green	800 x 500 x 880	39.2

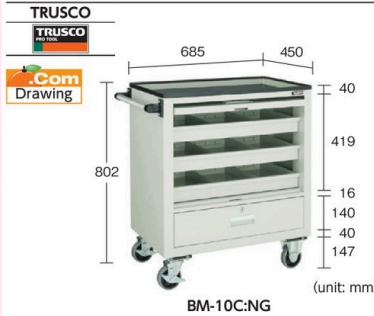

"Ace Wagon" (with kent door)

ข้อมูลจำเพาะ ● กระดานแผ่นบนสุด: พร้อมกับแผ่นรองโต๊ะ
 ● ลูกล้อ: แบบยึดตออยู่กับที่ 100 มม. (2 ชั้น) แบบหมุนเสียได้ (มีตัวล็อก) 100 มม. (2 ชั้น)
 วัสดุ ● ยูรีเทน
 อุปกรณ์เสริม ● แผ่นกัน: 2 แผ่นกันต่อ 1 ชั้น สำหรับชั้นเลื่อนได้
 ประเทศที่ผลิต ● ญี่ปุ่น

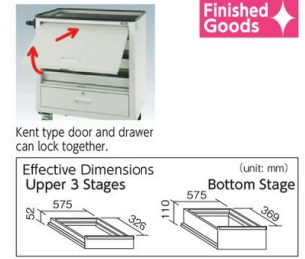

Order Unit: 1 Pcs (Delivery Fee not included) TRUSCO NAKAYAMA CORPORATION

Order Code	Item No.	Options (color)	Price (per pcs)	Max Load Capacity (kg/piece)	Equal Load Capacity (kg/stage)	Color	W x D x H (mm)	Weight (kg)
256-8594	BM-10C	NG	27,940THB	200	20	Neo Gray	685 x 450 x 802	41

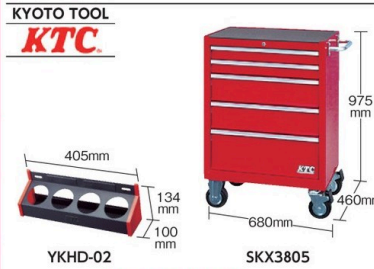

Roller Cabinet

คุณสมบัติ ● ลูกล้อแบบหมุนเสียได้ ใช้กลไกการล็อกสองทิศทาง ซึ่งจะล็อกกับล้อไม่ให้หมุนตามล้อ
 ● รางสไลด์ลูกปืนทรงกลม ทำให้เปิดปิดลิ้นชักได้อย่างสิ้นไหล
 ● ระบบล็อกทุกชั้น ซึ่งจะล็อกทุกลิ้นชัก เมื่อลิ้นชักทุกกระดานปิดเรียบร้อยและปิดกุญแจ
 วัสดุ ● ตัวอุปกรณ์และมือจับ: เหล็กกล้า ประเทศที่ผลิต ● ไต้หวัน
 อุปกรณ์เสริม ● แผ่นปูรองชั้นบน: 1 ชั้น ● แผ่นปูรองลิ้นชัก: 5 ชั้น ● แผ่นกัน: 5 แผ่น ● กุญแจ: 2 ดอก

Order Unit: 1 Pcs (Delivery Fee not included) KYOTO TOOL Co.,Ltd.

Order Code	Item No.	Price (per pcs)	Top Board Load Capacity (kg/piece)	Number of Drawing Stages	Weight (kg)
439-0580	SKX3805	32,519THB	140	5	60

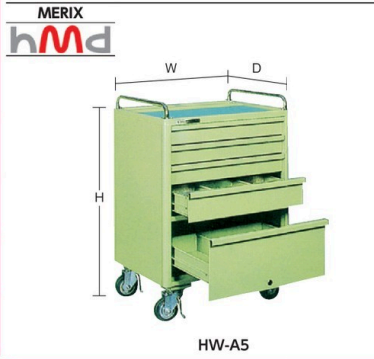

HW-A4						HW-A5					
Type	Number of Stages (stage)	Drawer Effective Dimension (mm)		Partition		Type	Number of Stages (stage)	Drawer Effective Dimension (mm)		Partition	
		W x D	Depth	Large/Small				W x D	Depth	Large/Small	
Medium Size	3	495 x 402	105	2 / 6		Shallow Type	3	495 x 402	65	2 / 6	
Deep Type	1	495 x 402	175	- / 2		Medium Size	1	495 x 402	105	2 / 6	
						Deep Type	1	495 x 402	175	- / 2	

Tool Wagon

ข้อมูลจำเพาะ ● ลูกล้อ: แบบยึดตออยู่กับที่ 100 มม. (2 ชั้น) แบบหมุนเสียได้ (มีตัวล็อก) 100 มม. (2 ชั้น)
 วัสดุ ● ยาง ประเทศที่ผลิต ● ญี่ปุ่น

Order Unit: 1 Pcs (Delivery Fee not included) HAMADA PRESS

Order Code	Item No.	Price (per pcs)	Max Load Capacity (kg/piece)	Equal Load Capacity (kg/stage)			W x D x H (mm)	Weight (kg)
				Shallow Type	Medium Size	Deep Type		
511-8441	HW-A4	40,729THB	200	-	30	40	603 x 483 x 802	70
511-8450	HW-A5	44,909THB	200	15	30	40	603 x 483 x 802	70



2067

สินค้าบางรายการไม่สามารถนำเข้าได้ สินค้าบางรายการไม่สามารถใช้กับไฟฟ้ไทยได้ ราคาไม่รวมภาษีมูลค่าเพิ่ม

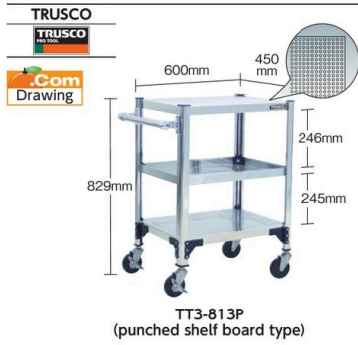

Stainless Steel Conductive Wagon (SUS304)

คุณสมบัติ ● การคายประจุไฟฟ้าสถิตทำได้ง่ายเนื่องจากมีการใช้ล้อยางนำไฟฟ้า และยังป้องกันการดูดซับฝุ่นได้เป็นพิเศษ
 ข้อมูลจำเพาะ ● ลูกกลิ้ง: แบบยืดหยุ่นที่ 100 มม. (2 ชั้น) แบบหมุนเดี่ยวได้ (มีตัวล็อก) 100 มม. (2 ชั้น)
 ● แผ่นชั้นวาง: แผ่นชั้นวางเจาะรู
 วัสดุ ● ล้อ: ยางนำไฟฟ้า
 ประเทศที่ผลิต ● ญี่ปุ่น

Order Unit: 1 Pcs TRUSCO NAKAYAMA CORPORATION

Order Code	Item No.	Price (per pcs)	Max Load Capacity (kg/piece)	Equal Load Capacity (kg/stage)	W x D x H (mm)	Number of Stages (stage)	Weight (kg)
352-6437	TT3-813P	37,494THB	45	15	600 x 450 x 829	3	9.4



Steel Wagons (Boltless Type)
 Steel Wagons (Bolt Type)
 Steel Wagons (Welded Structure)
 Steel Wagons (Cabinet Type)
 Stainless Steel Wagons



Stainless Steel Tool Wagon "V Type" (SUS430)

ข้อมูลจำเพาะ ● ลูกกลิ้ง: แบบหมุนเดี่ยวได้ 75 มม. (2 ชั้น) แบบหมุนเดี่ยวได้ (มีตัวล็อก) 75 มม. (2 ชั้น)
 ● ความสูงป้องกันตก: 30 มม.
 ● ระยะปรับตั้งแผ่นชั้นวาง: 50 มม.
 ประเทศที่ผลิต ● ญี่ปุ่น

Order Unit: 1 Pcs TRUSCO NAKAYAMA CORPORATION

Order Code	Item No.	Price (per pcs)	Max Load Capacity (kg/piece)	Equal Load Capacity (kg/stage)	W x D x H (mm)	Number of Stages (stage)	Weight (kg)
352-5287	VS-13SUS	11,456THB	60	10	350 x 420 x 835	3	6.8
352-5376	VL-13SUS	13,060THB	60	10	482 x 420 x 835	3	7.8
352-5333	VLL-13SUS	13,634THB	60	10	600 x 420 x 835	3	8.8

Additional Shelf Board

คุณสมบัติ ● สามารถใช้ได้ทั้งด้านหน้าและด้านหลัง
 วัสดุ ● แผ่นชั้นวาง: เหล็กกล้าไร้สนิม (SUS430)

Order Unit: 1 Sheet

Order Code	Item No.	Price (per sheet)	W x D x H (mm)	Compatible Model	Weight (kg)
352-5431	VS-TSUS	2,417THB	346 x 416 x 30	VS-13SUS	1.0
352-5309	VL-TSUS	2,893THB	478 x 416 x 30	VL-13SUS	1.5
352-5325	VLL-TSUS	3,134THB	596 x 416 x 30	VLL-13SUS	1.8



Angle Type Stainless Steel Wagon (SUS430)

คุณสมบัติ ● ใช้จากชนิดพิเศษป้องกันการสั่นสะเทือน ซึ่งใช้อุปกรณ์ที่ทำให้น้ำมันหล่อลื่นเข้าไปในเสาและชั้น และเพิ่มความแข็งแรงและมั่นคง
 ข้อมูลจำเพาะ ● ลูกกลิ้ง: แบบหมุนเดี่ยวได้ 75 มม. (2 ชั้น) แบบหมุนเดี่ยวได้ (มีตัวล็อก) 75 มม. (2 ชั้น)
 ● ความสูงป้องกันตก: 50 มม.
 ● ระยะปรับตั้งแผ่นชั้นวาง: 50 มม.
 วัสดุ ● ตัวอุปกรณ์: เหล็กกล้าไร้สนิม (SUS430)
 ● ฐานรองรับลูกกลิ้ง: เหล็กกล้า ● ล้อ: ไนลอน
 ประเทศที่ผลิต ● ญี่ปุ่น

Replacement Caster

Caster Diameter	Flexible	With flexible stopper
φ75	STD-75NU	STD-75NUS

Order Unit: 1 Pcs TRUSCO NAKAYAMA CORPORATION

Order Code	Item No.	Price (per pcs)	Max Load Capacity (kg/piece)	Equal Load Capacity (kg/stage)	W x D x H (mm)	Number of Stages (stage)	Weight (kg)
503-4442	SUS4-511A	17,909THB	80	30	640 x 440 x 800	3	9
503-4582	SUS4-511B	19,931THB	80	30	790 x 540 x 800	3	11



Replacement Caster for Stainless Steel Angle Type Wagon

วัสดุ ● ข้อต่อโลหะ: เหล็กกล้า ● ล้อ: ยูรีเทน
 ประเทศที่ผลิต ● ญี่ปุ่น

Order Unit: 1 Pcs TRUSCO NAKAYAMA CORPORATION

Order Code	Item No.	Price (per pcs)	Allowable Weight (kg)	Wheel Diameter (mm)	Wheel Width (mm)	Mounting Height (mm)	Shaft Length (mm)	Screw	Thread Pitch (mm)	Weight (g)
510-1301	STD-75NU	260THB	71.4	75	26	97	35	M12	1.75	395
510-1310	STD-75NUS	325THB	71.4	75	26	97	35	M12	1.75	425

รหัสสั่งซื้อ **สีน้ำเงิน** ... มีสินค้าสต็อกที่ประเทศอินโดนีเซียและประเทศไทย **สีแดง** ... มีสินค้าสต็อกที่ประเทศอินโดนีเซีย **สีเขียว** ... มีสินค้าสต็อกที่ประเทศไทย