

2135 Cleaning Products

- Cleaners
- Laundry Accessories
- Bathroom Supplies
- Brooms/Dust Pans
- Tongs/Ditch Shovels
- Deck Brushes

Saraya
Contract Through Life
SARAYA



51227

Floor Cleaner

คุณสมบัติ ● น้ำยาทำความสะอาดพื้นสูตรฟองน้อย ปลอดภัยต่อสิ่งแวดล้อม
 ● เนื่องจากเป็นสูตรฟองน้อย จึงแทบไม่เกิดเป็นฟองใต้งจึงคาดหวังได้ในประสิทธิภาพการทำงานที่ดียิ่งขึ้น
 การใช้งาน ● เจือจางน้ำยาได้ 40-200 เท่าแล้วแต่ความสกปรก ใช้ทำความสะอาดพื้นกับเครื่องขัดพื้นอัตโนมัติ เป็นต้น
 วัสดุ ● Surfactant
 ● Stabilizing agent
 ประเทศที่ผลิต ● ไทย

Order Unit: 1 Pcs Saraya International (Thailand) Co.,Ltd.

Order Code	Item No.	Price (per pcs)	Color	Capacity (kg)	Weight (kg)
T06-0005	51227	3,264THB	Clear/Pink	20	21.1

- Dry Wipers
- Mops
- HACCP Cleaning Tools
- Adhesive Roller Cleaners
- Scrubbing Brushes
- Sponges

Saraya
Contract Through Life
SARAYA



56071 56078

Smart San Foaming Degreaser G-1

คุณสมบัติ ● มีประสิทธิภาพในการทำความสะอาดและจัดคราบมันหนักบนอุปกรณ์ประกอบอาหารร้อน เช่น หม้อทอด, พื้นหรือเครื่องถ่ายเทอากาศ เช่น เครื่องดูดควัน, พัดลมระบายอากาศ
 การใช้งาน ● เจือจางน้ำยา 20-400 เท่า สำหรับทำความสะอาดอุปกรณ์ต่าง ๆ จากนั้นล้างด้วยน้ำให้สะอาด
 ● กรดไขมันบนหนัก ให้ฉีดพ่นน้ำยาเจือจางทิ้งไว้ หรือแช่น้ำยาเจือจางประมาณ 10 นาทีแล้วทำความสะอาด
 ● สามารถใช้กับขวดสเปรย์โฟม 500ml : (แยกจำหน่าย)
 วัสดุ ● Surfactant ● Auxiliary of Detergent
 ประเทศที่ผลิต ● ไทย

Order Unit: 1 Pcs Saraya International (Thailand) Co.,Ltd.

Order Code	Item No.	Price (per pcs)	Color	Capacity (kg)	Weight (kg)
T06-1003	56071	386THB	Clear/Blue	5	5.2
T06-0022	56078	1,581THB	Clear/Blue	20	21

- Hand Brushes
- Cleaning Tool Cases
- Wiping Wastes
- Absorbents
- Buckets
- Dust Boxes

Saraya
Contract Through Life
SARAYA



56072 56079

Smart San Degreaser G-2

คุณสมบัติ ● ผลิตภัณฑ์ทำความสะอาดชนิดต่าง ชนิดเข้มข้นสูง
 ● เหมาะสำหรับ ซัดคราบไขมันประสิทธิภาพสูงสำหรับคราบมันฝังแน่นสำหรับเครื่องครัว, อุปกรณ์ประกอบอาหารร้อน
 ● ใช้ได้ทันที ไม่ต้องเจือจาง
 การใช้งาน ● ฉีดน้ำยาจากขวดสเปรย์เฉพาะไปยังบริเวณที่สกปรก ทิ้งไว้ 5-10 นาที จากนั้นขัดด้วยฟองน้ำและล้างด้วยน้ำให้สะอาดหรือใช้ผ้าชุบน้ำเช็ดออก
 ● สามารถใช้กับขวดสเปรย์โฟมได้ 500ml (แยกจำหน่าย)
 วัสดุ ● Surfactant/Solvent/Auxiliary of Detergent/Sodium hydroxide
 ประเทศที่ผลิต ● ไทย

Order Unit: 1 Pcs Saraya International (Thailand) Co.,Ltd.

Order Code	Item No.	Price (per pcs)	Color	Capacity (kg)	Weight (kg)
T06-0012	56072	769THB	Clear, Yellow to brownish yellow	5	5.2
T06-0068	56079	1,780THB	Clear, Yellow to brownish yellow	20	21

- Garbage Bags
- Smoking Stands

Saraya
Contract Through Life
SARAYA



56024

Squeeze Bottle with Cap

คุณสมบัติ ● ขวดบีบสำหรับบรรจุน้ำยาเป็นกลาง
 ● มีฉลากน้ำยาชัดเจน จึงสามารถรู้ชนิดของน้ำยาได้ทันที
 การใช้งาน ● ใช้เติมน้ำยาแบบของเหลว
 ● สามารถใช้ได้กับ Smart San Neutral Detergent N-2 , N-3
 ข้อมูลจำเพาะ ● ปริมาณความจุ 500ml
 ประเทศที่ผลิต ● จีน

Order Unit: 1 Pcs Saraya International (Thailand) Co.,Ltd.

Order Code	Item No.	Price (per pcs)	Color	Weight (g)
T06-0033	56024	109THB	clear and yellow	73

Saraya
Contract Through Life
SARAYA



40121

Foam Spray Bottle

คุณสมบัติ ● ขวดสเปรย์สำหรับน้ำยา Sanipure
 การใช้งาน ● ใช้เติมน้ำยา Foaming Zia Cleaner (45058)
 ข้อมูลจำเพาะ ● ปริมาณความจุ 500ml
 ● ขวดบรรจุ : สีขาว
 ประเทศที่ผลิต ● ญี่ปุ่น

Order Unit: 1 Pcs Saraya International (Thailand) Co.,Ltd.

Order Code	Item No.	Price (per pcs)	Color	Size (mm)	Weight (g)
T06-0034	40121	317THB	white / blue	99×73×216	73

- TRUSCO

TRUSCO



YGP-6



Perlite Blend

"U-Gel Powder"

การใช้งาน ● สำหรับการจัดการกับสิ่งสกปรกและน้ำมันที่แยกต่อการเช็ดออกในโรงงาน
 วัสดุ ● ส่วนประกอบหลัก: สารลดแรงตึงผิว เพอร์ไลต์ สารทำความสะอาด
 ประเทศที่ผลิต ● ญี่ปุ่น

Order Unit: 1 Pcs TRUSCO NAKAYAMA CORPORATION

Order Code	Item No.	Price (per pcs)	Capacity (kg)	Weight (kg)
227-7590	YGP-6	372THB	6	6.3

LEC



Example



S-505

"Drainage Outlet Numeochi Kun"

คุณสมบัติ ● มีผลยาวนานถึง 1 เดือน
 การใช้งาน ● ท่อระบายน้ำอุดตัน
 วัสดุ ● ส่วนประกอบหลัก: กรดไตรคลอโรโอโซไซยาไนริก
 ประเทศที่ผลิต ● จีน

Order Unit: 1 Pack LEC, Inc.

Order Code	Item No.	Price (per pack)	Size (mm)	Qty Per Pack (pcs)	Weight (g)
819-4073	S-505	165THB	φ 50 x 20	2	88

2135

สินค้าบางรายการไม่สามารถนำเข้าได้ สินค้าบางรายการไม่สามารถใช้กับไฟที่ไทยได้ ราคาไม่รวมภาษีมูลค่าเพิ่ม

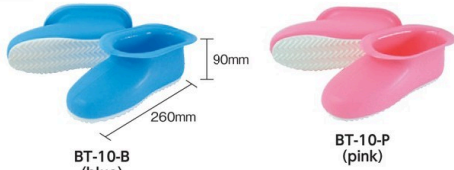

"Humming Boots"

วัสดุ ●ตัวผลิตภัณฑ์: EVA ●ด้านล่าง: โฟม EVA เรซิน
ประเทศที่ผลิต ●ญี่ปุ่น

Order Unit: 1 Pair MITSUGIRON Co.Ltd

Order Code	Item No.	Price (per pair)	Color	Boots Foot Size x H (mm)	Weight (g)
795-4433	BT-10-B	309THB	Blue	260 x 90	180
795-4441	BT-10-P	309THB	Pink	260 x 90	180



"Laundry Net with Tag"

วัสดุ ●ไนลอน ประเทศที่ผลิต ●ญี่ปุ่น

Order Unit: 1 Sheet NK PRODUCTS

Order Code	Item No.	Price (per sheet)	W x H (mm)	Weight (g)
005-7207	NO00001	840THB	500 x 600	80

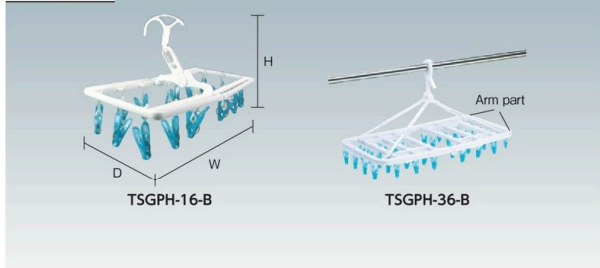

16 pinches

Order Unit: 1 Pcs TRUSCO NAKAYAMA CORPORATION

Order Code	Item No.	Price (per pcs)	W x D x H (mm)	Number of Pinches (piece)	Weight (g)
855-7631	TSGPH-16-B	303THB	392 x 196 x 265	16	275



Laundry Pinch Hanger (resin type)

วัสดุ ●ตัวผลิตภัณฑ์และฝา: โพลีโพรพิลีน
●สปริง (ส่วนหนีบ): ลวดเหล็กกล้า
ประเทศที่ผลิต ●จีน

36 pinches

Order Unit: 1 Pcs

Order Code	Item No.	Price (per pcs)	W x D x H (mm)	Number of Pinches (piece)	Weight (g)
855-7632	TSGPH-36-B	534THB	635 x 330 x 400	36	600

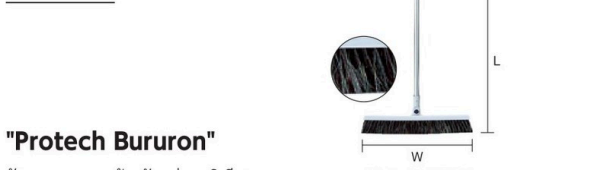

"Protech Bururon"

วัสดุ ●ด้ามจับ: ท่ออลูมิเนียม
●ส่วนหัว: โพลีโพรพิลีน (รีไซเคิล PP 40%)
●ขนแปรง: โพลีโพรพิลีน (PP), โพลีเอสเตอร์ (พลาสติกกรีไซเคิล PET 100%)/ผสมขนม้า/วัสดุกำจัดไฟฟ้าสถิต

ประเทศที่ผลิต ●ญี่ปุ่น

Order Unit: 1 Pcs THE YAMAZAKI CORPORATION

Order Code	Item No.	Price (per pcs)	W x L (mm)	Weight (g)
370-0984	C293-032N-MB	1,159THB	330 x 1115 to 1570	340
372-9168	C293-045N-MB	1,237THB	460 x 1125 to 1580	390

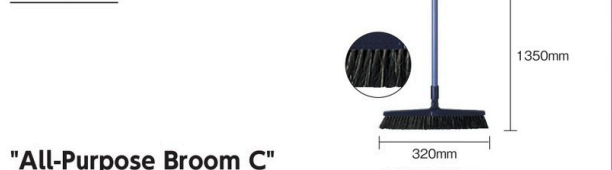

"All-Purpose Broom C"

วัสดุ ●ด้ามจับ: เหล็กกล้า
●ส่วนหัว: โพลีโพรพิลีน (PP)
●ขนแปรง: โพลีโพรพิลีน (PP) 59%, โพลีเอสเตอร์ (พลาสติกกรีไซเคิล PET 30%), ผสมขนม้า, วัสดุกำจัดไฟฟ้าสถิต 11%

ประเทศที่ผลิต ●ญี่ปุ่น

Order Unit: 1 Pcs THE YAMAZAKI CORPORATION

Order Code	Item No.	Price (per pcs)	W x L (mm)	Weight (g)
214-8749	C270-000U-MB	366THB	320 x 1350	370

STOCK ITEMS ARRIVE SOON!

Thailand

Indonesia

We have stock 70,000 items in Thai and Indonesia now. In the future expansion to 100,000 items.

รหัสสั่งซื้อ **สีน้ำเงิน** ... มีสินค้าสต็อกที่ประเทศอินโดนีเซียและประเทศไทย **สีแดง** ... มีสินค้าสต็อกที่ประเทศอินโดนีเซีย **สีเขียว** ... มีสินค้าสต็อกที่ประเทศไทย

- Cleaners
- Laundry Accessories
- Bathroom Supplies
- Brooms /Dust Pans
- Tongs/Ditch Shovels
- Deck Brushes
- Dry Wipers
- Mops
- HACCP Cleaning Tools
- Adhesive Roller Cleaners
- Scrubbing Brushes
- Sponges
- Hand Brushes
- Cleaning Tool Cases
- Wiping Wastes
- Absorbents
- Buckets
- Dust Boxes
- Garbage Bags
- Smoking Stands

2137 Cleaning Products

Cleaners

Laundry Accessories

Bathroom Supplies

Brooms/Dust Pans

Tongs/Ditch Shovels

Deck Brushes

Dry Wipers

Mops

HACCP Cleaning Tools

Adhesive Roller Cleaners

Scrubbing Brushes

Sponges

Hand Brushes

Cleaning Tool Cases

Wiping Wastes

Absorbents

Buckets

Dust Boxes

Garbage Bags

Smoking Stands

TRUSCO



All-Purpose Broom

วัสดุ: ไม้ด้ามจับบิดได้ 180 องศา สะดวกต่อการทำความสะอาดในที่แคบ

วัสดุ: ไม้ด้ามจับ: เหล็กกล้า (เคลือบโพลีโพรพิลีน เคลือบสารต่อต้านแบคทีเรีย) **TPHW-30A**

● ส่วนหัว: โพลีโพรพิลีน (PP) 80%, โพลีเอสเตอร์ (PET) 10%, ขนม้า 10% ประเทศที่ผลิต: ● ไต้หวัน

Order Unit: 1 Pcs TRUSCO NAKAYAMA CORPORATION

Order Code	Item No.	Price (per pcs)	W x L (mm)	Weight (g)
855-8118	TPHW-30A	247THB	330 x 1340	390

CONDOR



Flexible Broom "BM-45"

วัสดุ: ไม้ด้ามจับ/ส่วนหัว: ไม้ธรรมชาติ

● ขนแปรง: ขนม้า 50%, โพลีโพรพิลีน (PP) 40%, โพลีเอสเตอร์ (PET) 10%

ประเทศที่ผลิต: ● ญี่ปุ่น

Order Unit: 1 Pcs THE YAMAZAKI CORPORATION

Order Code	Item No.	Price (per pcs)	W x L (mm)	Weight (g)
480-4252	C1-000U-MB	714THB	460 x 1410	670

TERAMOTO



"Flexible Broom"

วัสดุ: ไม้ด้ามจับ: ท่อเหล็กกล้าขนาด 22.2 มม. เคลือบกาวโพลีเอทีอี

● ส่วนหัว: ไม้ธรรมชาติ

● ขนแปรง: โพลีเอสเตอร์ 60% (เรซินรีไซเคิล), เซลล์ตันปาล์ม 20%, ขนม้า 20% ประเทศที่ผลิต: ● ญี่ปุ่น

Order Unit: 1 Pcs TERAMOTO CORPORATION

Order Code	Item No.	Price (per pcs)	W x L (mm)	Weight (g)
297-2298	CL-380-130-0	369THB	300 x 1340	500
297-2301	CL-380-145-0	496THB	450 x 1340	600
297-2336	CL-381-030-0	854THB	600 x 1340	600

TERAMOTO



"Flexible Broom"

วัสดุ: ไม้ด้ามจับ: ไม้ธรรมชาติ/เหล็กกล้าชุบโครเมียม

● ขนแปรง: โพลีเอสเตอร์ 60% (เรซินรีไซเคิล), เซลล์ตันปาล์ม 20%, ขนม้า 20%

● ส่วนหัว: ไม้ธรรมชาติ

ประเทศที่ผลิต: ● ญี่ปุ่น

Order Unit: 1 Pcs TERAMOTO CORPORATION

Order Code	Item No.	Price (per pcs)	W x L (mm)	Weight (g)
407-9892	CL-380-030-0	369THB	300 x 1310	450
407-9906	CL-380-045-0	496THB	450 x 1310	540

Order Code	Item No.	Price (per pcs)	W x L (mm)	Weight (g)
297-2298	CL-380-130-0	369THB	300 x 1340	500
297-2301	CL-380-145-0	496THB	450 x 1340	600
297-2336	CL-381-030-0	854THB	600 x 1340	600

Order Code	Item No.	Price (per pcs)	W x L (mm)	Weight (g)
407-9892	CL-380-030-0	369THB	300 x 1310	450
407-9906	CL-380-045-0	496THB	450 x 1310	540

CONDOR

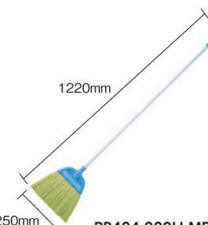

Garden Broom "Neo Bururon F"

วัสดุ: ไม้ด้ามจับ: อลูมิเนียม

● ส่วนหัว/ขนแปรง: โพลีโพรพิลีน (PP)

ประเทศที่ผลิต: ● ญี่ปุ่น

Order Unit: 1 Pcs THE YAMAZAKI CORPORATION

Order Code	Item No.	Price (per pcs)	W x L (mm)	Weight (g)
296-7839	BR404-000U-MB	366THB	250 x 1220	285

KOIKE TRADING



Palm Ceiling Broom B

ข้อมูลจำเพาะ: ไม้ด้ามจับได้สามชั้น

วัสดุ: ไม้ด้ามจับ: ปาล์ม/โพลีโพรพิลีน (PP)

● ส่วนหัว: อลูมิเนียม/โพลีโพรพิลีน (PP)

ประเทศที่ผลิต: ● จีน

Order Unit: 1 Pcs KOIKE TRADING CO.LTD

Order Code	Item No.	Price (per pcs)	Length (mm)	Weight (g)
471-6205	YF-ATJL02B	670THB	1300 to 2750	430

CONDOR



"Fern Broom"

วัสดุ: ไม้ด้ามจับ: ไม้ไผ่

● ส่วนหัว: โพลีโพรพิลีน (PP)

● ขนแปรง: เฟิร์น

ประเทศที่ผลิต: ● ไต้หวัน

Order Unit: 1 Pcs THE YAMAZAKI CORPORATION

Order Code	Item No.	Price (per pcs)	W x L (mm)	Weight (g)
298-0118	C142-00LU-MB	247THB	250 x 1300	335

TRUSCO



"Fern Broom"

วัสดุ: ไม้ด้ามจับ: PVC

● ขนแปรง: เฟิร์น

ประเทศที่ผลิต: ● จีน

Order Unit: 1 Pcs TRUSCO NAKAYAMA CORPORATION

Order Code	Item No.	Price (per pcs)	W x L (mm)	Weight (g)
176-9731	SB-S	166THB	250 x 755	180
176-9723	SB-L	236THB	250 x 1250	440

DENZO

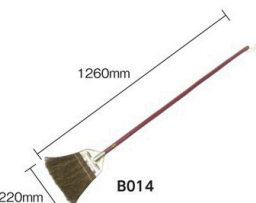

Fern Broom Long Handle "Gold"

วัสดุ: ไม้ด้ามจับ: ไม้ไผ่/ท่อ PVC ทด

● ส่วนหัว: เหล็กกล้า

ประเทศที่ผลิต: ● จีน

Order Unit: 1 Pcs KATO-DENZO Ltd.

Order Code	Item No.	Price (per pcs)	W x L (mm)	Weight (g)
819-5480	B014	366THB	220 x 1260	380

COMPAL

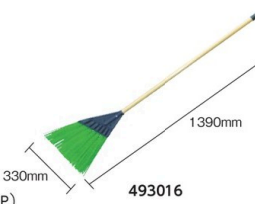

"Ultra Broom P"

วัสดุ: ไม้ด้ามจับ: โพลีโพรพิลีน (PP)

● ส่วนหัว: เหล็กกล้า (เคลือบ PVC)

● ส่วนหัว: โพลีเอทีอี (PE) ประเทศที่ผลิต: ● ญี่ปุ่น

Order Unit: 1 Pcs COMPAL CORPORATION

Order Code	Item No.	Price (per pcs)	W x L (mm)	Weight (g)
819-3483	493016	540THB	330 x 1390	720

2137

สินค้าบางรายการไม่สามารถนำเข้าได้ สินค้าบางรายการไม่สามารถใช้กับไฟที่ไทยได้ ราคาไม่รวมภาษีมูลค่าเพิ่ม

TERAMOTO





Item No.	Materials	Origin
CE-895-400-0	Handle: Polypropylene, Bristle: Allen Fiber	Sri Lanka
CE-898-300-0	Handle: Polyethylene, Bristle: Natural Grass	China

"MM Dusting Brush"

Order Unit: 1 Pcs

Order Code	Item No.	Price (per pcs)	W x L x Thickness (mm)	Weight (g)
368-4695	CE-895-400-0	136THB	100 x 235 x 13	50
368-4717	CE-898-300-0	292THB	110 x 288 x 24	105

TRUSCO

1700mm
300mm
TB-3



Bamboo Broom

วัสดุ ●ไม้ไผ่ (ใช้ไม้ไผ่ฤดูหนาว)
ประเทศที่ผลิต ●จีน

Order Unit: 1 Pcs

Order Code	Item No.	Price (per pcs)	W x L (mm)	Weight (g)
176-9715	TB-3	286THB	300 x 1700	1080

TRUSCO

1400mm
500mm
TK-33



Bamboo Rake

วัสดุ ●ไม้ไผ่ (ใช้ไม้ไผ่ฤดูหนาว)
ประเทศที่ผลิต ●จีน

Order Unit: 1 Pcs

Order Code	Item No.	Price (per pcs)	W x L (mm)	Weight (g)
176-9740	TK-33	273THB	500 x 1400	1050

ASANO MOKKOUSHO

1170mm
210mm
10115



Karukaru U Type Rake

วัสดุ ●พื้: ลวดเหล็กกล้า
●ด้ามจับ: ท่ออลูมิเนียม
ประเทศที่ผลิต ●ญี่ปุ่น

Order Unit: 1 Pcs

Order Code	Item No.	Price (per pcs)	W x L (mm)	Weight (g)
819-0924	10115	923THB	210 x 1170	280

TRUSCO

750mm
240mm
TBAD-76A

Broom Dustpan Set

วัสดุ ●ด้ามจับ: ไม้ธรรมชาติ (หุ้มด้วยโพลีเอทิลีน)
●ส่วนหัว: โพลีเอทิลีน (PE)
●ขนแปรง: เส้นใย Allen
●ที่ตักขยะ: โพลีโพรพิลีน (PP)
ประเทศที่ผลิต ●ไต้หวัน

Order Unit: 1 Pcs

Order Code	Item No.	Price (per pcs)	W x D x H (mm)	Weight (g)
855-8106	TBAD-76A	349THB	240 x 50 x 750	290

azuma



860mm
260mm
210mm
245905040

"Chiri Tore L"

วัสดุ ●ขนแปรง: เส้นใย Arenga
●ด้ามจับ: ท่อเหล็กกล้าเคลือบเรซิน
●ที่ตักขยะ: โพลีโพรพิลีน (PP)
●ด้ามจับที่ตักขยะ: ท่อเหล็กกล้าเคลือบเรซิน
เนื้อหาในชุด ●ไม้กวาด x 1, ที่ตักขยะ x 1
ประเทศที่ผลิต ●ญี่ปุ่น

Order Unit: 1 Set

Order Code	Item No.	Price (per set)	W x D x H (mm)	Weight (g)
824-5474	245905040	1,429THB	260 x 210 x 860	572

TERAMOTO



20mm
217mm
165mm
CE-895-300-0

"MM Table Broom Set"

วัสดุ ●ที่ตักขยะ: โพลีโพรพิลีน (PP)
●ไม้กวาด: โพลีโพรพิลีน (PP)
ประเทศที่ผลิต ●ญี่ปุ่น

Order Unit: 1 Set

Order Code	Item No.	Price (per set)	W x D x H (mm)	Weight (g)
297-2212	CE-895-300-0	205THB	165 x 20 x 217	100

TERAMOTO



45mm
324mm
278mm
DP-460-010-0

Dustpan "Dustpan II"

วัสดุ ●ตัวผลิตกันน้ำ: แผ่นเหล็กกล้าชุบสังกะสี
●ด้ามจับ: โพลีโพรพิลีน (PP)
ประเทศที่ผลิต ●จีน

Order Unit: 1 Pcs

Order Code	Item No.	Price (per pcs)	W x D x H (mm)	Weight (g)
334-8881	DP-460-010-0	215THB	278 x 324 x 45	185

TRUSCO



470mm
330mm
290mm
THD-W

3 Handles Dustpan

วัสดุ ●ตัวผลิตกันน้ำและด้ามจับ: เหล็กกล้า
ประเทศที่ผลิต ●ญี่ปุ่น

Order Unit: 1 Pcs

Order Code	Item No.	Price (per pcs)	W x D x H (mm)	Weight (g)
855-8114	THD-W	396THB	330 x 290 x 470	700

CONDOR

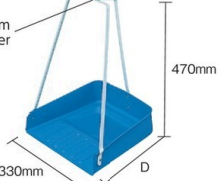
470mm
330mm
D
C307-000X-MB

3 Handles Dustpan

วัสดุ ●ตัวผลิตกันน้ำและด้ามจับ: เหล็กกล้า
ประเทศที่ผลิต ●ญี่ปุ่น

Order Unit: 1 Pcs

Order Code	Item No.	Price (per pcs)	W x D x H (mm)	Weight (g)
214-8773	C307-000X-MB	556THB	330 x 290 x 470	660

รหัสสั่งซื้อ **สีน้ำเงิน** ... มีสินค้าสต็อกที่ประเทศอินโดนีเซียและประเทศไทย **สีแดง** ... มีสินค้าสต็อกที่ประเทศอินโดนีเซีย **สีเขียว** ... มีสินค้าสต็อกที่ประเทศไทย

2139 Cleaning Products

Cleaners
Laundry Accessories
Bathroom Supplies
Brooms/Dust Pans
Tongs/Ditch Shovels

CONDOR
C303-000X-MB
C304-000X-MB (with guard)
Bottom Guard

"Dustpan Buntiri"

- วัสดุ ●ตัวผลิตกันชนและด้ามจับ: เหล็กกล้า
●ยางส่วนปลาย: TPE
ประเทศที่ผลิต ●ญี่ปุ่น

With guard

Order Unit: 1 Pcs THE YAMAZAKI CORPORATION

Order Code	Item No.	Price (per pcs)	W x D x H (mm)	Weight (g)
214-8765	C303-000X-MB	876THB	277 x 296 x 800	940

Order Unit: 1 Pcs

Order Code	Item No.	Price (per pcs)	W x D x H (mm)	Weight (g)
303-5280	C304-000X-MB	1,017THB	277 x 316 x 815	960

Dry Wipers
Mops
HACCP Cleaning Tools
Adhesive Roller Cleaners
Scrubbing Brushes
Sponges

azuma
"Gravel Separating Cross Recess Dustpan"
วัสดุ ●โพลีโพรพิลีน (PP)
ประเทศที่ผลิต ●ญี่ปุ่น

714412000
azuma Co.,LTD

Order Code	Item No.	Price (per pcs)	W x D x H (mm)	Weight (g)
762-6045	714412000	736THB	330 x 310 x 540	620

TERAMOTO
"Eco BM-2 Dustpan"
วัสดุ ●ตัวผลิตกันชน: PET/โพลีโพรพิลีน (รีไซเคิลเรซิน),
ด้ามจับ: ท่ออลูมิเนียม,
ปลอกด้ามจับ: PET/โพลีโพรพิลีน (รีไซเคิลเรซิน)
ประเทศที่ผลิต ●ญี่ปุ่น

DP-465-100-7: BK (black)

Order Code	Item No.	Options (color)	Price (per pcs)	W x D x H (mm)	Weight (g)
360-9987	DP-465-100-7	BK	1,387THB	285 x 310 x 670	710

Hand Brushes
Cleaning Tool Cases
Wiping Wastes
Absorbents
Buckets
Dust Boxes

TRUSCO
"Basket Type Dustpan"
วัสดุ ●โพลีเอทีลีน (PE)
ประเทศที่ผลิต ●ญี่ปุ่น

TTMI-L-B

Order Code	Item No.	Price (per pcs)	W x D x H (mm)	Weight (g)
859-7197	TTMI-L-B	691THB	520 x 515 x 170	910

SEKISUI
"Dustpan 'Mi'"
วัสดุ ●โพลีเอทีลีน (PE)
ประเทศที่ผลิต ●ญี่ปุ่น

NML1X

Order Code	Item No.	Price (per pcs)	W x D x H (mm)	Weight (g)
435-1894	NML1X	1,347THB	520 x 515 x 170	910
435-1908	NMS1X	820THB	420 x 420 x 160	546

Garbage Bags
Smoking Stands

TANAKA
"Scoopy Jet"
วัสดุ ●ส่วนหัว: เหล็กกล้า
●ด้ามจับ: ไม้ธรรมชาติ
ประเทศที่ผลิต ●ญี่ปุ่น

SJ-401

Order Code	Item No.	Price (per pcs)	Tip Width (mm)	Scoop Depth (mm)	Scoop Height (mm)
475-6908	SJ-401	707THB	132	164	50

TANAKA
"Wood Handle Shovel"
วัสดุ ●ส่วนหัว: เหล็กกล้า
●ด้ามจับ: ไม้ธรรมชาติ
ประเทศที่ผลิต ●ญี่ปุ่น

JUNO-4

Order Code	Item No.	Price (per pcs)	Tip Width (mm)	Scoop Depth (mm)
259-7438	JUNO-4	409THB	145	173

"Groove Shovel S"

azuma
"Groove Shovel S"
วัสดุ ●ส่วนหัว/ปลอกด้ามจับ: โพลีโพรพิลีน (PP)
●แผ่นเพลต: เหล็กกล้าโรสตีม
●ท่อ: ท่อเหล็กกล้าหุ้มด้วยฉนวนเรซิน
ประเทศที่ผลิต ●ญี่ปุ่น

596037000
azuma Co.,LTD

Order Code	Item No.	Price (per pcs)	Total Length (mm)	Tip Width (mm)	Weight (g)
762-6011	596037000	564THB	630	90	230

TRUSCO
"Trash Tong"
วัสดุ ●เหล็กกล้า
ประเทศที่ผลิต ●ญี่ปุ่น

TDT-450

Order Code	Item No.	Price (per pcs)	Total Length (mm)	Weight (g)
431-1043	TDT-450	75THB	450	157
431-1051	TDT-600	83THB	570	240

2139

สินค้าบางรายการไม่สามารถนำเข้าได้ สินค้าบางรายการไม่สามารถใช้กับไฟฟ้าไทยได้ ราคาไม่รวมภาษีมูลค่าเพิ่ม

TRUSCO

Fire Tong

วัสดุ ● เหล็กกล้า
 ประเทศที่ผลิต ● ญี่ปุ่น

Order Unit: 1 Pcs

Order Code	Item No.	Price (per pcs)	Total Length (mm)	Weight (g)
431-1060	TFT-450	52THB	450	159
431-1078	TFT-570	65THB	570	249

TRUSCO NAKAYAMA CORPORATION

TRUSCO

Deck Brush (PVC bristle)

วัสดุ ● ด้ามจับ: PVC
 ● ขนแปรง: ไวนิลคลอไรด์ (PVC)
 ประเทศที่ผลิต ● จีน

Order Unit: 1 Pcs

Order Code	Item No.	Price (per pcs)	W x L (mm)	Weight (g)
789-8495	TDBE-10	243THB	180 x 1140	465

TRUSCO NAKAYAMA CORPORATION

TRUSCO

"Fern Deck Brush"

วัสดุ ● ด้ามจับ: PVC
 ● ส่วนหัว: ไม้ธรรมชาติ
 ● ขนแปรง: เฟิร์น

ประเทศที่ผลิต ● จีน

Order Unit: 1 Pcs

Order Code	Item No.	Price (per pcs)	W x L (mm)	Weight (kg)
176-9758	SDB	286THB	170 x 1140	1.38

TRUSCO NAKAYAMA CORPORATION

TRUSCO

Deck Brush

วัสดุ ● ด้ามจับ: เหล็กกล้า (เคลือบโพลีโพรพิลีน เคลือบสารต่อต้านแบคทีเรีย)
 ● ส่วนหัว/ขนแปรง: โพลีโพรพิลีน (PP) ประเทศที่ผลิต ● ไต้หวัน

Order Unit: 1 Pcs

Order Code	Item No.	Price (per pcs)	W x L (mm)	Weight (g)
855-8112	TDB-180A	410THB	180 x 1365	545

TRUSCO NAKAYAMA CORPORATION

CONDOR

"Brush A"

วัสดุ ● ด้ามจับ: เหล็กกล้า
 ● ส่วนหัว: ไม้ธรรมชาติ
 ● ขนแปรง: โพลีโพรพิลีนรีไซเคิล

ประเทศที่ผลิต ● ญี่ปุ่น

Order Unit: 1 Pcs

Order Code	Item No.	Price (per pcs)	W x L (mm)	Weight (g)
296-8096	C272-000U-MB	714THB	185 x 1360	690

THE YAMAZAKI CORPORATION

CONDOR

"Brush B"

วัสดุ ● ด้ามจับ: เหล็กกล้า
 ● ส่วนหัว/ขนแปรง: โพลีโพรพิลีน (PP)

ประเทศที่ผลิต ● ญี่ปุ่น

Order Unit: 1 Pcs

Order Code	Item No.	Price (per pcs)	W x L (mm)	Weight (g)
296-8118	C273-000U-MB	587THB	180 x 1365	570

THE YAMAZAKI CORPORATION

TERAMOTO

Deck Brush

วัสดุ ● ด้ามจับ: เหล็กกล้า
 ● ส่วนหัว: ไม้ธรรมชาติ
 ● ขนแปรง: โพลีเอสเตอร์ (เรซินรีไซเคิล)

ประเทศที่ผลิต ● ญี่ปุ่น

Order Unit: 1 Pcs

Order Code	Item No.	Price (per pcs)	W x L (mm)	Weight (g)
342-2798	CL-940-050-0	589THB	173 x 1320	500

TERAMOTO CORPORATION

TERAMOTO

"Hose Deck Brush"

วัสดุ ● ด้ามจับ (เคลือบไวนิล) ● ส่วนหัว: โพลีโพรพิลีน (PP)
 ● ขนแปรง: ไวนิลคลอไรด์ (PVC)

ประเทศที่ผลิต ● ญี่ปุ่น

Order Unit: 1 Pcs

Order Code	Item No.	Price (per pcs)	W x L (mm)	Weight (g)
356-0775	CL-416-210-0	844THB	180 x 1170	625

TERAMOTO CORPORATION

CONDOR

Floor Brush

วัสดุ ● ด้ามจับ/ส่วนหัว: ไม้ธรรมชาติ
 ● ส่วนหัว: เหล็กกล้า

ประเทศที่ผลิต ● ญี่ปุ่น

Order Unit: 1 Pcs

Order Code	Item No.	Price (per pcs)	W x L (mm)	Weight (g)
480-4449	C5-060U-MB	2,399THB	600 x 1470	1900
480-4457	C5-090U-MB	3,027THB	900 x 1510	2350

THE YAMAZAKI CORPORATION

CONDOR

Water Squeegee

วัสดุ ● ด้ามจับ/หัว: โพลีโพรพิลีน (PP) ● ฉาก: อีลาสโตเมอร์พลาสติก

ประเทศที่ผลิต ● จีน

Order Unit: 1 Pcs

Order Code	Item No.	Price (per pcs)	W x L (mm)	Weight (g)
438-4288	W1610-000X-MB	168THB	250 x 230	70

THE YAMAZAKI CORPORATION

รหัสสั่งซื้อ **สีน้ำเงิน** ... มีสินค้าสต็อกที่ประเทศอินโดนีเซียและประเทศไทย **สีแดง** ... มีสินค้าสต็อกที่ประเทศอินโดนีเซีย **สีเขียว** ... มีสินค้าสต็อกที่ประเทศไทย

- Cleaners
- Laundry Accessories
- Bathroom Supplies
- Brooms /Dust Pans
- Tongs/Ditch Shovels
- Deck Brushes
- Dry Wipers
- Mops
- HACCP Cleaning Tools
- Adhesive Roller Cleaners
- Scrubbing Brushes
- Sponges
- Hand Brushes
- Cleaning Tool Cases
- Wiping Wastes
- Absorbents
- Buckets
- Dust Boxes
- Garbage Bags
- Smoking Stands

2141 Cleaning Products

Cleaners

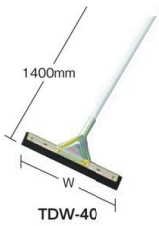

Dry Wiper

- วัสดุ
- ด้ามจับ: เหล็กกล้า
 - ส่วนหัว: เหล็กกล้า
 - ใบมีด: ยางสังเคราะห์

ประเทศที่ผลิต • ญี่ปุ่น

Spare

Order Unit: 1 Pcs TRUSCO NAKAYAMA CORPORATION

Order Code	Item No.	Price (per pcs)	W x L (mm)	Weight (g)
362-9694	TDW-40	393THB	400 x 1400	870
362-9716	TDW-45	407THB	460 x 1400	900
362-9732	TDW-60	726THB	600 x 1400	960

Order Unit: 1 Pcs

Order Code	Item No.	Price (per pcs)	Width (mm)	Weight (g)
362-9708	TDW-40SP	142THB	400	240
362-9724	TDW-45SP	145THB	460	280
362-9741	TDW-60SP	360THB	600	350

Dry Wipers



Dry Wiper

- วัสดุ
- ด้ามจับ: เหล็กกล้า (เคลือบการโพสิเอทีฟ)
 - ส่วนหัว: เหล็กกล้า (ชุบยูนิโครม)
 - ใบมีด: ยางนีโอพรีน

ประเทศที่ผลิต • ญี่ปุ่น

Spare

Order Unit: 1 Pcs TRUSCO NAKAYAMA CORPORATION

Order Code	Item No.	Price (per pcs)	W x L (mm)	Weight (kg)
362-9864	TDW-90TD	1,784THB	900 x 1510	2.26
362-9881	TDW-120TD	2,690THB	1200 x 1510	2.82

Order Unit: 1 Pcs

Order Code	Item No.	Price (per pcs)	Width (mm)	Weight (g)
362-9872	TDW-90TD-SP	704THB	900	330

Mops



HACCP Cleaning Tools

Adhesive Roller Cleaners

Scrubbing Brushes

Sponges

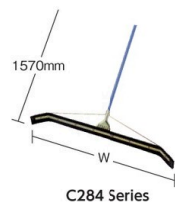

"Long Wiper for Window and Screen Door"

- วัสดุ
- ตัวผลิตกันชน: ABS, โพลีเอทีสีน, ยูรีเทนโฟม

ประเทศที่ผลิต • ญี่ปุ่น

Dry Wiper (extra large)

- วัสดุ
- ด้ามจับ/หัว: เหล็กกล้า
 - ใบมีด: ยางสังเคราะห์

ประเทศที่ผลิต • ญี่ปุ่น

Order Unit: 1 Pcs NITOMS INC.

Order Code	Item No.	Price (per pcs)	L x W (mm)	Accessories	Weight (g)
496-0955	C0200	707THB	655 x 85	Window Sheet x 6/Screen Door Sheet x 4	320

Order Unit: 1 Pcs THE YAMAZAKI CORPORATION

Order Code	Item No.	Price (per pcs)	W x L (mm)	Weight (g)
297-8415	C284-060U-MB	2,084THB	560 x 1570	1380

Dust Boxes

Garbage Bags



Dryer

- วัสดุ
- ด้ามจับ/หัว: เหล็กกล้า
 - ใบมีด: ยางนีโอพรีน

ประเทศที่ผลิต • ญี่ปุ่น

Spare

Order Unit: 1 Pcs TERAMOTO CORPORATION

Order Code	Item No.	Price (per pcs)	W x L (mm)	Weight (g)
342-2771	CL-940-040-0	550THB	400 x 1385	800
342-2780	CL-940-048-0	570THB	480 x 1385	900

Order Unit: 1 Pcs

Order Code	Item No.	Price (per pcs)	Width (mm)	Weight (g)
296-8045	CL-370-440-0	169THB	400	200
297-2280	CL-370-448-0	198THB	480	200

Smoking Stands



Oil Proof Dryer

- วัสดุ
- ด้ามจับ: ท่อเหล็กกล้า φ25.4 (เคลือบการโพสิเอทีฟ)
 - ส่วนหัว: เหล็กกล้า (ชุบโครเมียม)
 - ใบมีด: NBR

ประเทศที่ผลิต • ญี่ปุ่น

Spare

Order Unit: 1 Pcs TERAMOTO CORPORATION

Order Code	Item No.	Price (per pcs)	W x L (mm)	Weight (g)
402-2530	CL-939-101-0	616THB	400 x 1385	800
402-2556	CL-939-103-0	640THB	480 x 1385	900

Order Unit: 1 Pcs

Order Code	Item No.	Price (per pcs)	Width (mm)	Weight (g)
402-2548	CL-939-102-0	209THB	400	200
402-2564	CL-939-104-0	236THB	480	200

2141

สินค้าบางรายการไม่สามารถนำเข้าได้ สินค้าบางรายการไม่สามารถใช้กับไฟฟ้ไทยได้ ราคาไม่รวมภาษีมูลค่าเพิ่ม



Window Wiper

คุณสมบัติ ● สามารถทำความสะอาดที่สูงได้โดยการต่อเสา
วัสดุ ● โครง: ABS เรซิน, ยางส่วนปลาย: ยางสังเคราะห์
ประเทศที่ผลิต ● ไต้หวัน

ข้อควรระวัง
● ใช้ผ้าแห้งทำความสะอาด (จำหน่ายแยก)

TERAMOTO CORPORATION				
Order Code	Item No.	Price (per pcs)	W x L (mm)	Weight (g)
368-4857	CL-509-030-0	256THB	300 x 225	120
368-4865	CL-509-040-0	275THB	400 x 225	140

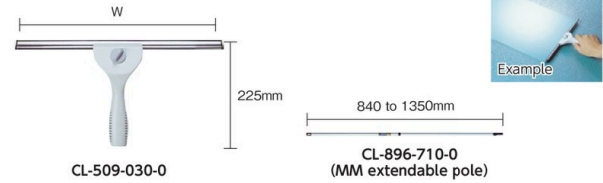

MM Extendable Pole ประเทศที่ผลิต ● ญี่ปุ่น

Order Code	Item No.	Price (per pcs)	Total Length (mm)	Weight (g)
368-4920	CL-896-710-0	477THB	840 to 1350	220

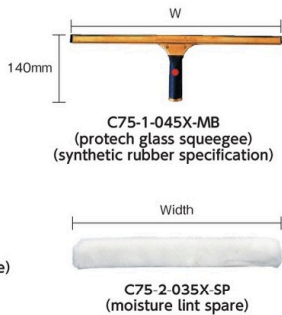
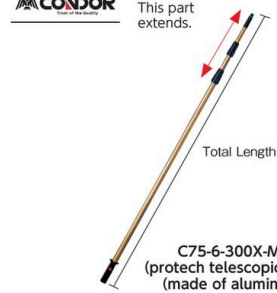

"Protetch Glass Squeegee"

ประเทศที่ผลิต ● ญี่ปุ่น
Protetch telescopic pole คุณสมบัติ ● ใช้คู่กับลูกกลิ้งผ้าสำหรับเช็ดแก้ว
วัสดุ ● ตามจับ: อลูมิเนียม, ข้อต่อ: ไนลอน, ปลอกตามจับ: ยางสังเคราะห์

THE YAMAZAKI CORPORATION				
Order Code	Item No.	Price (per pcs)	Total Length (m)	Weight (kg)
000-2275	C75-6-200X-MB	2,084THB	1.22 to 2.0	0.55
000-2283	C75-6-250X-MB	2,359THB	1.47 to 2.5	0.65
000-2291	C75-6-300X-MB	2,594THB	1.72 to 3.0	0.75

Protetch glass squeegee คุณสมบัติ ● ชนิดสำหรับแก้วโดยเฉพา
วัสดุ ● ตามจับ/ที่กด: ทองเหลือง ● ปลอกตามจับ: ยางสังเคราะห์

Order Code	Item No.	Price (per pcs)	W x L (mm)	Weight (g)
000-2216	C75-1-030X-MB	1,100THB	300 x 140	220
000-2232	C75-1-035X-MB	1,179THB	350 x 140	240
000-2259	C75-1-045X-MB	1,296THB	450 x 140	280

Spare glass squeegee วัสดุ ● ยางสังเคราะห์

Order Code	Item No.	Price (per pcs)	Width (mm)	Weight (g)
000-2224	C75-1-030X-SP	152THB	300	16
000-2241	C75-1-035X-SP	172THB	350	18
000-2267	C75-1-045X-SP	216THB	450	22

Protetch moisture lint คุณสมบัติ ● เนื้อผ้าที่ละเอียดทำให้สามารถกระจายน้ำและสารละลายเจือจาง (ผงซักฟอก) บนผิวแก้วได้อย่างทั่วถึง ● ชนิดสำหรับแก้วโดยเฉพา
วัสดุ ● ปลอกตามจับ: ไนลอน ● ตัวยึดผ้า: อะคริลิก

Order Code	Item No.	Price (per pcs)	W x L (mm)	Weight (g)
000-2194	C75-2-035X-MB	1,296THB	400 x 150	220

Protetch moisture lint spare วัสดุ ● อะคริลิก

Order Code	Item No.	Price (per pcs)	Width (mm)	Weight (g)
000-2208	C75-2-035X-SP	824THB	400	64

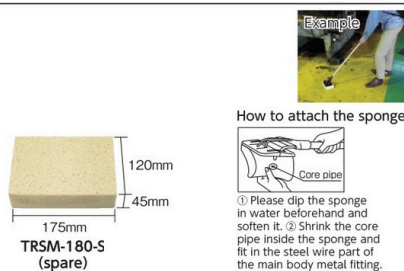

Sponge Mop

คุณสมบัติ ● ไม้ถูพื้นแบบสามารถบิดพองน้ำได้
วัสดุ ● ปลอกตามจับ: โพลีเอทิลีน (PE), โพลีโพรพิลีน (PP)
● ตามจับ: ท่อเหล็กกล้า (เคลือบ PP)
● แผ่นพาด: โพลีโพรพิลีน (PP)
● พองน้ำ: พองน้ำเซลลูโลส

ประเทศที่ผลิต ● ญี่ปุ่น

Spare

Order Code	Item No.	Price (per pcs)	W x D x H (mm)	Weight (g)
855-8121	TRSM-180A	953THB	175 x 1415	520
432-9741	TRSM-180-S	463THB	175 x 120 x 45	120

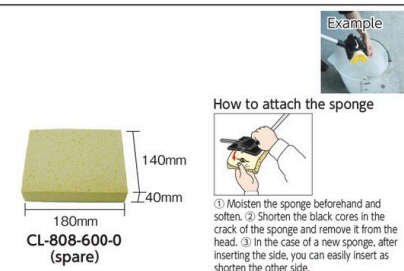

"New Viscose Wiper"

คุณสมบัติ ● ใช้ไม้ถูพื้นบิดพองน้ำได้โดยไม่ต้องใช้มือให้เปียก
วัสดุ ● ตามจับ: ท่อเหล็กกล้า φ22.2 (เคลือบกาวโพลีเอทิลีน)
● ส่วนหัว: โพลีโพรพิลีน (PP)
● พองน้ำ: พองน้ำวิสคอส

ประเทศที่ผลิต ● ญี่ปุ่น

Spare

Order Code	Item No.	Price (per pcs)	W x D x H (mm)	Weight (g)
330-8936	CL-506-000-0	1,179THB	180 x 1320	560
330-9011	CL-808-600-0	577THB	180 x 140 x 40	85

รหัสสั่งซื้อ **สีน้ำเงิน** ... มีสินค้าสต็อกที่ประเทศอินโดนีเซียและประเทศไทย **สีแดง** ... มีสินค้าสต็อกที่ประเทศอินโดนีเซีย **สีเขียว** ... มีสินค้าสต็อกที่ประเทศไทย

- Cleaners
- Laundry Accessories
- Bathroom Supplies
- Brooms /Dust Pans
- Tongs/Ditch Shovels
- Deck Brushes
- Dry Wipers
- Mops
- HACCP Cleaning Tools
- Adhesive Roller Cleaners
- Scrubbing Brushes
- Sponges
- Hand Brushes
- Cleaning Tool Cases
- Wiping Wastes
- Absorbents
- Buckets
- Dust Boxes
- Garbage Bags
- Smoking Stands

2143 Cleaning Products

- Cleaners
- Laundry Accessories
- Bathroom Supplies
- Brooms /Dust Pans
- Tongs/Ditch Shovels
- Deck Brushes
- Dry Wipers
- Mops

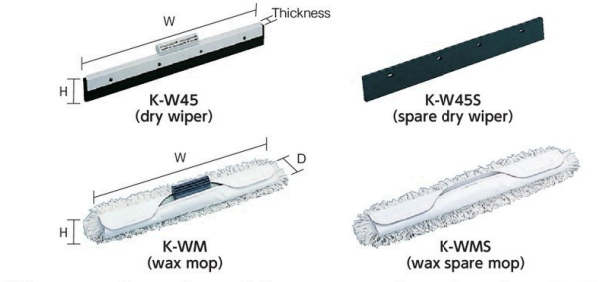

"One touch replaceable type product for cleaning"

Head Replacement Type Handle

คุณสมบัติ ●สามารถถอดเปลี่ยนหัวได้ง่าย
ประเทศที่ผลิต ●ญี่ปุ่น

Order Unit: 1 Pcs TRUSCO NAKAYAMA CORPORATION

Order Code	Item No.	Price (per pcs)	Length (mm)	Handle Type
215-1634	K-H	487THB	1350	Natural Wood Handle
215-1642	K-HA	623THB	1350	Aluminum Handle
215-1651	K-HAW	1,047THB	1063 to 1600	Aluminum Extendable Handle

- Adhesive Roller Cleaners
- Scrubbing Brushes
- Sponges
- Hand Brushes
- Cleaning Tool Cases
- Wiping Wastes

Mop วัสดุ ●ส่วนหัว: โพลีโพรพิลีน (PP)
●ขนแปรง: โพลีเอสเตอร์ 50%, ฝ้าย 40%, ไหมสังเคราะห์ 10%

Order Unit: 1 Pcs

Order Code	Item No.	Price (per pcs)	L x W (mm)	Weight (g)
215-1707	K-E6-260	265THB	315 x 170	285
215-1715	K-E6-300	283THB	330 x 170	325
215-1723	K-E8-260	265THB	240 x 240	295
215-1731	K-E8-300	283THB	240 x 240	335

Deck Brush วัสดุ ●ส่วนหัว: ไม้ธรรมชาติ
●ขนแปรง: พลาสติกรีไซเคิล PET 100%

Order Unit: 1 Pcs

Order Code	Item No.	Price (per pcs)	W x D x H (mm)	Weight (g)
215-1740	K-B	487THB	185 x 63 x 93	295
215-1758	K-BW	700THB	240 x 63 x 93	365

Dry Wiper ข้อมูลจำเพาะ ●เช็ดให้แห้งเพียงครั้งเดียว
วัสดุ ●ส่วนหัว: ABS เรซิน ●ใบมีด: ยางสังเคราะห์

Order Unit: 1 Pcs

Order Code	Item No.	Price (per pcs)	W x H x Thickness (mm)	Type
215-1766	K-W40	484THB	400 x 78 x 29	Dry Wiper
215-1774	K-W40S	182THB	400 x 52 x 10	Spare
215-1782	K-W45	553THB	460 x 78 x 29	Dry Wiper
215-1791	K-W45S	198THB	460 x 52 x 10	Spare

Wax Mop วัสดุ ●ส่วนหัว: ไม้ธรรมชาติ
●ขนแปรง: เอสเทอร์ดูดซับน้ำ

Order Unit: 1 Pcs

Order Code	Item No.	Price (per pcs)	W x D x H (mm)	Type
215-1804	K-WM	1,596THB	555 x 110 x 71	Wax Mop
215-1812	K-WMS	1,317THB	555 x 110 x 30	Spare

- Absorbents
- Buckets
- Dust Boxes
- Garbage Bags
- Smoking Stands

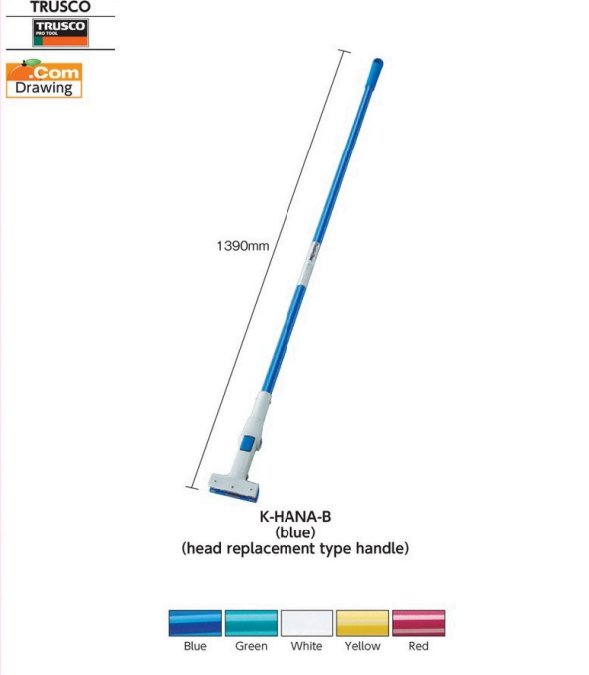

"Head Replacement Type Cleaning Supply"

Head Replacement Type Handle วัสดุ ●ด้ามจับ: ท่อเหล็กกล้า
ประเทศที่ผลิต ●ญี่ปุ่น

Order Unit: 1 Pcs TRUSCO NAKAYAMA CORPORATION

Order Code	Item No.	Price (per pcs)	Color	Length (mm)	Weight (g)
489-4791	K-HANA-B	800THB	Blue	1390	440
489-4804	K-HANA-GN	800THB	Green	1390	440
489-4821	K-HANA-W	800THB	White	1390	440
489-4839	K-HANA-Y	800THB	Yellow	1390	440
489-4812	K-HANA-R	800THB	Red	1390	440

Mop K-E8-260g วัสดุ ●โพลีโพรพิลีน (PP) 40%, ฝ้าย 50%, เรยอน 10%

Order Unit: 1 Pcs

Order Code	Item No.	Price (per pcs)	Color	L x W (mm)	Weight (g)
352-1397	K-E8-260-BL	243THB	Blue	240 x 240	295
352-1389	K-E8-260-G	243THB	Green	240 x 240	295
352-1362	K-E8-260-W	243THB	White	240 x 240	295
352-1354	K-E8-260-Y	243THB	Yellow	240 x 240	295
352-1371	K-E8-260-R	243THB	Red	240 x 240	295

Mop K-E8-300g วัสดุ ●โพลีโพรพิลีน (PP) 40%, ฝ้าย 50%, เรยอน 10%

Order Unit: 1 Pcs

Order Code	Item No.	Price (per pcs)	Color	L x W (mm)	Weight (g)
352-1346	K-E8-300-BL	260THB	Blue	240 x 240	335
352-1338	K-E8-300-G	260THB	Green	240 x 240	335
352-1303	K-E8-300-W	260THB	White	240 x 240	335
352-1249	K-E8-300-Y	260THB	Yellow	240 x 240	335
352-1320	K-E8-300-R	260THB	Red	240 x 240	335

2143

สินค้าบางรายการไม่สามารถนำเข้าได้ สินค้าบางรายการไม่สามารถใช้กับไฟที่ไทยได้ ราคาไม่รวมภาษีมูลค่าเพิ่ม

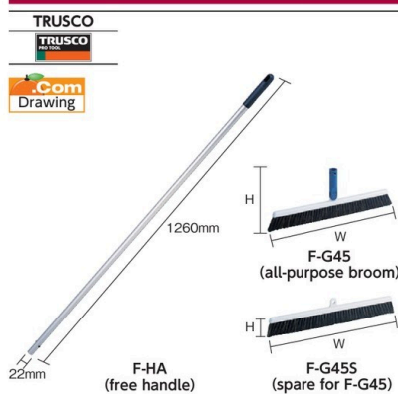

"Head Replacement Type Cleaning Supply"

ประเทศที่ผลิต • ญี่ปุ่น

Free handle วัสดุ • ด้ามจับ: อลูมิเนียม

Order Unit: 1 Pcs TRUSCO NAKAYAMA CORPORATION

Order Code	Item No.	Price (per pcs)	Outer Diameter x L (mm)	Weight (g)
215-1821	F-HA	474THB	22 x 1260	345

All-purpose broom วัสดุ • ส่วนหัว: โพลีโพรพิลีนรีไซเคิล (PP) • ขนแปรง: ขนม้า 10%, โพลีโพรพิลีน (PP) 60%, พลาสติกกรีไซเคิล PET 30%

Order Code	Item No.	Price (per pcs)	W x H x Thickness (mm)	Type
215-1553	F-G32	360THB	320 x 163 x 28	320mm W All-Purpose Broom
215-1561	F-G32S	182THB	320 x 83 x 15	Spare for F-G32
215-1570	F-G45	486THB	465 x 170 x 28	465mm W All-Purpose Broom
215-1588	F-G45S	325THB	465 x 89 x 16	Spare for F-G45

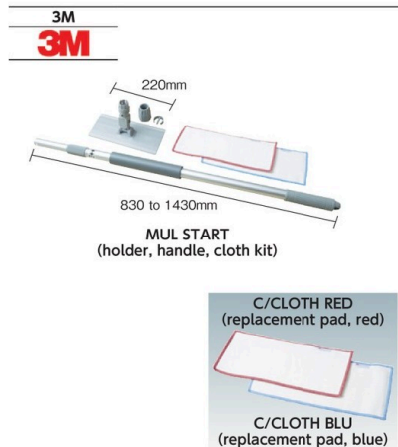

3M™ "Easy Multi Cleaning Tool Starter Kit"

คุณสมบัติ • มั่นสามารถใช้งานซ้ำๆ ได้โดยการล้าง วัสดุ • ด้ามจับและที่เก็บ: อลูมิเนียมอัลลอย • ผ้า: โพลีเอสเตอร์/ EVA โม่โครไฟเบอร์

ประเทศที่ผลิต • ญี่ปุ่น

Starter kit เนื้อหาในชุด • ตัวยึด: 1 ชิ้น, ด้ามจับ: 1, ผ้าอเนกประสงค์: ปลายสีฟ้า/แดงสีละ 1 แผ่น

Order Unit: 1 Set 3M JAPAN LIMITED

Order Code	Item No.	Price (per set)	W x L (mm)	Weight (g)
381-1255	MUL START	2,673THB	220 x 830 to 1430	500

Replacement pad

Order Code	Item No.	Price (per pack)	Edge Color	L x W (mm)	Qty Per Pack (sheet)
375-0884	C/CLOTH RED	1,277THB	Red	120 x 280	2
375-0876	C/CLOTH BLU	1,277THB	Blue	120 x 280	2

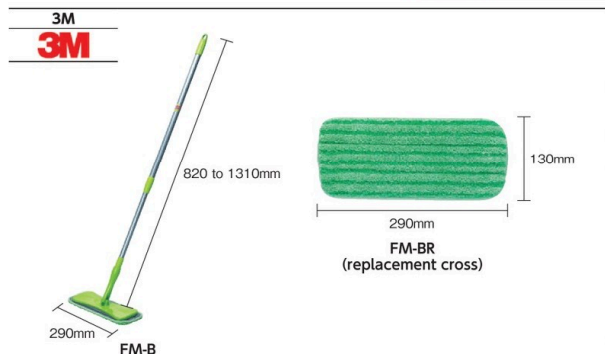

Scotch-Brite™ "Microfiber Mop" (basic type)

คุณสมบัติ • แบบสามารถถอดผ้าออกได้ ทำความสะอาดง่าย วัสดุ • ผ้า: โพลีเอสเตอร์ โนลอน โพลียูรีเทน • ด้ามจับ: โพลีโพรพิลีน (PP), เหล็กกล้า • ส่วนหัว: ABS เรซิน, เหล็กกล้าไร้สนิม, โนลอน

อุปกรณ์เสริม • ผ้าสำหรับเปลี่ยน 1 ผืน ประเทศที่ผลิต • จีน

Replacement cloth

Order Code	Item No.	Price (per pcs)	W x L (mm)	Weight (g)
406-9099	FM-B	734THB	290 x 820 to 1310	488
406-9102	FM-BR	329THB	130 x 290	70



"Neo Color Mop"

Handle only วัสดุ • ด้ามจับ: ท่อเหล็กกล้า • ส่วนหัว: โพลีโพรพิลีนรีไซเคิล (PP)

ประเทศที่ผลิต • ญี่ปุ่น

Order Unit: 1 Pcs THE YAMAZAKI CORPORATION

Order Code	Item No.	Price (per pcs)	W x L (mm)	Weight (g)
214-8617	C274-006U-MB	342THB	170 x 1320	470
214-8625	C274-008U-MB	365THB	240 x 1320	490

With #8 thread คุณสมบัติ • มาพร้อมผ้าถูพื้น Tetron Rag เบอร์ 8

Order Code	Item No.	Price (per pcs)	W x L (mm)	Weight (g)
438-4156	C274-008U-ST	510THB	240 x 1320	650

รหัสสั่งซื้อ **สีน้ำเงิน** ... มีสินค้าสต็อกที่ประเทศอินโดนีเซียและประเทศไทย **สีแดง** ... มีสินค้าสต็อกที่ประเทศอินโดนีเซีย **สีเขียว** ... มีสินค้าสต็อกที่ประเทศไทย

2145 Cleaning Products

- Cleaners
- Laundry Accessories
- Bathroom Supplies
- Brooms /Dust Pans
- Tongs/Ditch Shovels
- Deck Brushes
- Dry Wipers
- Mops
- HACCP Cleaning Tools
- Adhesive Roller Cleaners
- Scrubbing Brushes
- Sponges
- Hand Brushes
- Cleaning Tool Cases
- Wiping Wastes
- Absorbents
- Buckets
- Dust Boxes
- Garbage Bags
- Smoking Stands

CONDOR

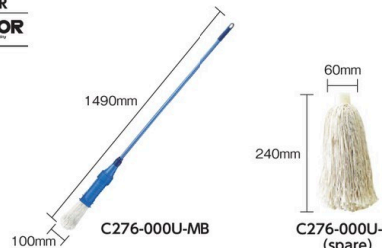

C276-000U-MB (1490mm handle, 100mm head)
C276-000U-SP (60mm head, 240mm width)

"Squeezer Mop"

- คุณสมบัติ
- ไม้ถูพื้นที่มีโครงสร้างบิดพองน้ำได้โดยไม่ต้องใช้มือเหยียด
 - ด้ามจับ: ท่อเหล็กกล้า
 - ผ้าบิดตัวบิด: โพลีโพรพีลีน (PP)
 - เส้นด้าย: เส้นด้ายแบบฝ้าย/โพลีเอสเตอร์ผสม
- ประเทศที่ผลิต ● ญี่ปุ่น

Spare

Order Unit: 1 Pcs THE YAMAZAKI CORPORATION

Order Code	Item No.	Price (per pcs)	W x L (mm)	Weight (g)
480-4309	C276-000U-MB	1,080THB	100 x 1490	650

Order Unit: 1 Pcs

Order Code	Item No.	Price (per pcs)	L x W (mm)	Weight (g)
480-4317	C276-000U-SP	332THB	240 x 60	120

TERAMOTO



CL-363-024-0 (eco-rag) (220mm x 240mm)

"Eco-rag"

- คุณสมบัติ
- ใช้วัสดุที่มีคุณสมบัติการดูดซับน้ำ กักเก็บน้ำ และดูดซับน้ำมันที่ติดเยี่ยม
 - ง่ายต่อการซักล้างและแห้งเร็ว ทำให้เหมาะต่อการใช้ทำความสะอาดในแต่ละวัน
- วัสดุ ● โพลีเอสเตอร์ เรยอน และอื่นๆ
- ประเทศที่ผลิต ● ญี่ปุ่น

10 Pieces

Order Unit: 1 Box TERAMOTO CORPORATION

Order Code	Item No.	Price (per box)	L x W (mm)	Q'ty Per Box (sheet)	Weight (kg)
356-0741	CL-363-024-0	13,363THB	220 x 240	100	10

Order Unit: 1 Pack

Order Code	Item No.	Price (per pack)	L x W (mm)	Q'ty Per Pack (sheet)	Weight (kg)
432-0905	CL-363-124-0	1,336THB	220 x 240	10	1

CONDOR



C10-008U-MB (replacement threads sold separately) (1275mm handle, 240mm head)

TERAMOTO



CL-320-424-0 (replacement threads sold separately) (1245mm handle, 240mm head)

"Spring Mop #8"

- วัสดุ
- ด้ามจับ: ไม้ธรรมชาติ
 - ส่วนหัว: อลูมิเนียมหล่อ
- ประเทศที่ผลิต ● ญี่ปุ่น

"Dandy Spring"

- วัสดุ
- ส่วนหัว: โพลีโพรพีลีน (PP), ด้ามจับ: เหล็กกล้า (เคลือบกาวโพลีเอทีลีน)
- ประเทศที่ผลิต ● ญี่ปุ่น

Order Unit: 1 Pcs THE YAMAZAKI CORPORATION

Order Code	Item No.	Price (per pcs)	W x L (mm)	Weight (g)
298-0100	C10-008U-MB	390THB	240 x 1275	630

Order Unit: 1 Pcs TERAMOTO CORPORATION

Order Code	Item No.	Price (per pcs)	W x L (mm)	Weight (g)
297-2221	CL-320-424-0	386THB	240 x 1245	500

TRUSCO



TCP-240SP (180mm x 240mm)

TERAMOTO



CL-366-218-0 (187g)

Water Wiping Mop

- วัสดุ
- ขนแปรง: เส้นใยที่คืนสภาพเดิมได้
- ประเทศที่ผลิต ● ญี่ปุ่น

Replacement Mop Head "T-40"

- ข้อมูลจำเพาะ
- แบบเส้นด้ายหนา
- วัสดุ
- เส้นด้าย: ฝ้าย เรยอน และอื่นๆ
 - ทอ: ฝ้าย, โพลีเอสเตอร์
- ประเทศที่ผลิต ● จีน

Order Unit: 1 Sheet TRUSCO NAKAYAMA CORPORATION

Order Code	Item No.	Price (per sheet)	Width (mm)	Weight (g)
362-9660	TCP-240SP	169THB	240	200

Order Unit: 1 Sheet TERAMOTO CORPORATION

Order Code	Item No.	Price (per sheet)	L x W (mm)	Weight (g)
297-2263	CL-366-218-0	160THB	205 x 240	187
297-2271	CL-366-226-0	232THB	235 x 240	260

CONDOR



SQ461-000X-MB (pedal type) (310mm x 360mm x 295mm)

TRUSCO



TS-Q (310mm x 360mm x 295mm)

Squeezer

- วัสดุ
- ถัง, แป้นเหยียบ: โพลีโพรพีลีน (PP)
 - ลูกกลิ้ง: ไวนิลคลอไรด์ (PVC)
- ประเทศที่ผลิต ● ญี่ปุ่น

Squeezer

- วัสดุ
- ถัง: โพลีโพรพีลีน (PP)
 - ลูกกลิ้ง: ไวนิลคลอไรด์ (PVC)
 - แป้นเหยียบ: โพลีโพรพีลีน (PP)
- ประเทศที่ผลิต ● ญี่ปุ่น

Order Unit: 1 Pcs THE YAMAZAKI CORPORATION

Order Code	Item No.	Price (per pcs)	W x D x H (mm)	Weight (kg)
296-8134	SQ461-000X-MB	1,924THB	310 x 360 x 295	2.8

Order Unit: 1 Pcs TRUSCO NAKAYAMA CORPORATION

Order Code	Item No.	Price (per pcs)	W x D x H (mm)	Weight (kg)
362-9775	TS-Q	1,360THB	310 x 360 x 295	3

2145

สินค้าบางรายการไม่สามารถนำเข้าได้ สินค้าบางรายการไม่สามารถใช้กับไฟที่ไทยได้ ราคาไม่รวมภาษีมูลค่าเพิ่ม

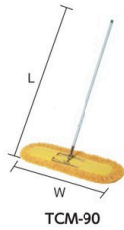

Chemical Mop

- วัสดุ
- ด้ามจับ: เหล็กกล้า (เคลือบการโพลิเอทีลีน)
 - ส่วนหัว: เหล็กกล้า (ชุบโครเมียม)
 - ขนแปรง: ฝ้าย, ผสมเส้นใยสั้น

ประเทศที่ผลิต ● ญี่ปุ่น

Spare

Order Unit: 1 Pcs TRUSCO NAKAYAMA CORPORATION

Order Code	Item No.	Price (per pcs)	W x L (mm)	Weight (kg)
362-9783	TCM-40	1,736THB	600 x 1500	1.32
362-9805	TCM-60	1,901THB	850 x 1500	1.66
362-9821	TCM-90	2,456THB	1100 x 1500	2.18

Order Unit: 1 Sheet

Order Code	Item No.	Price (per sheet)	L x W (mm)	Weight (kg)
362-9791	TCM-40SP	966THB	400 x 600	0.33
362-9813	TCM-60SP	1,173THB	400 x 850	0.48
362-9830	TCM-90SP	1,424THB	400 x 1100	0.69

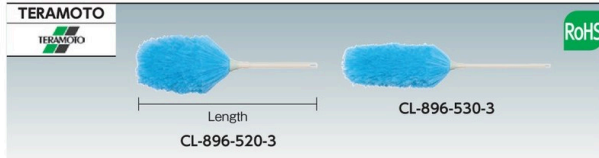

Static Neutralization Clean Brush

- วัสดุ
- ด้ามจับ: เรซิน ABS
 - ขนแปรง: โพลีโพรพิลีน (PP), เส้นใยนำไฟฟ้า
 - ด้าย: ไนลอน
 - ประเทศที่ผลิต ● ญี่ปุ่น

Order Unit: 1 Pcs TERAMOTO CORPORATION

Order Code	Item No.	Price (per pcs)	Length (mm)	Weight (g)
404-0236	CL-896-520-3	719THB	460	110
404-0244	CL-896-530-3	899THB	700	150



Clean Brush (extendable type)

- คุณสมบัติ
- สามารถถอดตามต่อและหัวแปรงออกจากกันได้
- วัสดุ
- ด้ามต่อ: เหล็กกล้าเรซิน AAS บนท่อเหล็กกล้า
 - ด้าย: ไนลอน 100% ประเทศที่ผลิต ● ญี่ปุ่น

Order Unit: 1 Pcs TERAMOTO CORPORATION

Order Code	Item No.	Price (per pcs)	Total Length (mm)	Weight (g)
474-2397	CL-896-220-5	991THB	1024 to 1540	330
474-2401	CL-896-330-5	1,276THB	1154 to 1660	330

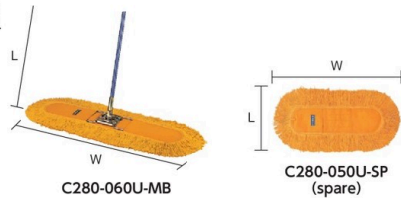

"Futor Mop P"

- คุณสมบัติ
- แปรงปูพื้นเคลือบสารเคมี
- วัสดุ
- ด้ามจับ: เหล็กกล้า
 - ส่วนหัว: เหล็กกล้า
 - ขนแปรง: โหมสังเคราะห์ 55%, ฝ้าย 45%

ประเทศที่ผลิต ● ญี่ปุ่น

Spare

Order Unit: 1 Pcs THE YAMAZAKI CORPORATION

Order Code	Item No.	Price (per pcs)	W x L (mm)	Weight (kg)
214-8510	C280-050U-MB	2,084THB	640 x 1480	1.34
214-8528	C280-060U-MB	2,280THB	800 x 1480	1.58
296-7995	C280-090U-MB	3,209THB	1100 x 1480	2.10

Order Unit: 1 Sheet

Order Code	Item No.	Price (per sheet)	L x W (mm)	Weight (g)
214-8536	C280-050U-SP	1,159THB	380 x 640	360
214-8544	C280-060U-SP	1,417THB	380 x 800	480
296-8002	C280-090U-SP	1,711THB	380 x 1100	755



Hand Mop

- คุณสมบัติ
- มันเป็นแบบพกพาสำหรับการเช็ดด้วยผ้าแห้ง
- วัสดุ
- ด้ามจับ: โพลีโพรพิลีนรีไซเคิล (PP)
 - ขนแปรง: ฝ้าย

ประเทศที่ผลิต ● ญี่ปุ่น

Spare

Order Unit: 1 Pcs THE YAMAZAKI CORPORATION

Order Code	Item No.	Price (per pcs)	Length (mm)	Weight (g)
000-9091	C149-000U-MB	864THB	320	200

Order Unit: 1 Sheet

Order Code	Item No.	Price (per sheet)	Weight (g)
000-9105	C149-000U-SP	606THB	105



"Flexible Static Duster"

- วัสดุ
- ขนแปรง: โพลีโพรพิลีน (PP)
 - ปลอกด้ามจับ: ABS เรซิน
 - ด้ามจับ: อลูมิเนียม

ประเทศที่ผลิต ● ญี่ปุ่น

Order Unit: 1 Pcs azuma Co.,LTD

Order Code	Item No.	Price (per pcs)	Length (mm)	Weight (g)
762-5995	589940000	1,210THB	1140 to 1660	310

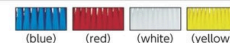

"Floor Bloom 3104" (HACCP compliant)

ข้อมูลจำเพาะ ●อุณหภูมิทนทานต่อความร้อน: 121°C

- เนื้อขนแปรง: นุ่ม
- เส้นผ่านศูนย์กลางของลวด: 0.35 มม.

วัสดุ

- ส่วนผลิตกันท: โพลีโพรพิลีน (PP)
- เส้นใย: โพลีเอสเตอร์

ประเทศที่ผลิต ● เดนมาร์ก

Order Unit: 1 Pcs KYOWA CLEAN Co. Ltd.

Order Code	Item No.	Price (per pcs)	Color	Width (mm)	Weight (g)
496-7445	31042	1,411THB	Green	235	300
496-7453	31043	1,411THB	Blue	235	300
496-7461	31044	1,411THB	Red	235	300
496-7470	31045	1,411THB	White	235	300
496-7488	31046	1,411THB	Yellow	235	300

รหัสสั่งซื้อ **สีน้ำเงิน** ... มีสินค้าสต็อกที่ประเทศอินโดนีเซียและประเทศไทย **สีแดง** ... มีสินค้าสต็อกที่ประเทศอินโดนีเซีย **สีเขียว** ... มีสินค้าสต็อกที่ประเทศไทย

- Cleaners
- Laundry Accessories
- Bathroom Supplies
- Brooms /Dust Pans
- Tongs/Ditch Shovels
- Deck Brushes
- Dry Wipers
- Mops
- HACCP Cleaning Tools
- Adhesive Roller Cleaners
- Scrubbing Brushes
- Sponges
- Hand Brushes
- Cleaning Tool Cases
- Wiping Wastes
- Absorbents
- Buckets
- Dust Boxes
- Garbage Bags
- Smoking Stands

2147 Cleaning Products

Cleaners



"Deck Brush 7041, 7043" (HACCP compliant)

คุณสมบัติ • แปรงขัดเรือแบบมาตรฐานที่มีฟังก์ชันการไหลของน้ำ
 ข้อมูลจำเพาะ • อุณหภูมิทนทานต่อความร้อน: 121°C
 วัสดุ • ส่วนผลิตภัณฑ์: โพลีโพรพิลีน (PP) • เส้นใย: โพลีเอสเตอร์
 ประเทศที่ผลิต • เดนมาร์ก

Bristle Texture: Hard ข้อมูลจำเพาะ • เส้นผ่านศูนย์กลางของลวด: 0.50 มม.

Bristle Texture: Soft ข้อมูลจำเพาะ • เส้นผ่านศูนย์กลางของลวด: 0.35 มม.

Order Unit: 1 Pcs KYOWA CLEAN Co. Ltd.

Order Code	Item No.	Price (per pcs)	Color	Width (mm)	Weight (g)
497-0110	70412	3,274THB	Green	275	415
497-0128	70413	3,274THB	Blue	275	415
497-0136	70414	3,274THB	Red	275	415
497-0144	70415	3,274THB	White	275	415
497-0152	70416	3,274THB	Yellow	275	415

Order Unit: 1 Pcs

Order Code	Item No.	Price (per pcs)	Color	Width (mm)	Weight (g)
497-0161	70432	3,274THB	Green	275	430
497-0179	70433	3,274THB	Blue	275	430
497-0187	70434	3,274THB	Red	275	430
497-0195	70435	3,274THB	White	275	430
497-0209	70436	3,274THB	Yellow	275	430

Laundry Accessories

Bathroom Supplies

Brooms/Dust Pans

Tongs/Ditch Shovels

Deck Brushes

Dry Wipers

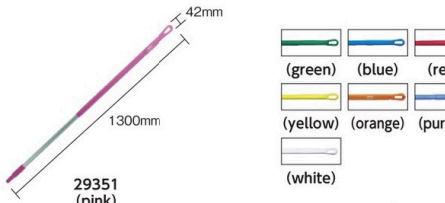

"Handle 2935" (HACCP correspondence)

คุณสมบัติ • มั่นจะเชื่อมต่อกับผลิตภัณฑ์ทุกชนิดของบริษัท Vikan
 ข้อมูลจำเพาะ • อุณหภูมิทนทานต่อความร้อน: 100°C
 วัสดุ • อลูมิเนียม
 ประเทศที่ผลิต • เดนมาร์ก

Order Unit: 1 Pcs KYOWA CLEAN Co. Ltd.

Order Code	Item No.	Price (per pcs)	Color	Outer Diameter (mm)	Length (mm)	Weight (g)
496-7062	29351	2,519THB	Pink	42	1300	500
496-7071	29352	2,519THB	Green	42	1300	500
496-7089	29353	2,519THB	Blue	42	1300	500
496-7097	29354	2,519THB	Red	42	1300	500

Order Unit: 1 Pcs

Order Code	Item No.	Price (per pcs)	Color	Outer Diameter (mm)	Length (mm)	Weight (g)
496-7101	29355	2,519THB	White	42	1300	500
496-7119	29356	2,519THB	Yellow	42	1300	500
496-7127	29357	2,519THB	Orange	42	1300	500
496-7135	29358	2,519THB	Purple	42	1300	500

HACCP Cleaning Tools

Adhesive Roller Cleaners

Scrubbing Brushes

Sponges

Hand Brushes

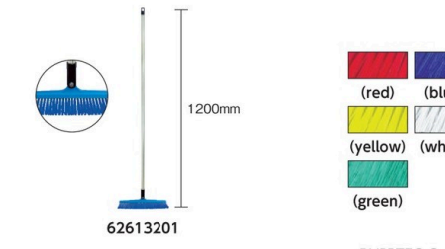

Broom for Sanitary Control (HACCP correspondence)

ข้อมูลจำเพาะ • อุณหภูมิทนทานต่อความร้อน: 120°C
 ประเทศที่ผลิต • ญี่ปุ่น

Order Unit: 1 Pcs BURRTEC Co. Ltd.

Order Code	Item No.	Price (per pcs)	Color	W x L (mm)	Weight (g)
796-1693	62613101	1,671THB	Red	300 x 1200	233
796-1707	62613201	1,671THB	Blue	300 x 1200	233

Order Unit: 1 Pcs

Order Code	Item No.	Price (per pcs)	Color	W x L (mm)	Weight (g)
796-1715	62613301	1,671THB	Yellow	300 x 1200	233
796-1731	62613501	1,671THB	White	300 x 1200	233
796-1723	62613401	1,671THB	Green	300 x 1200	233

Cleaning Tool Cases

Wiping Wastes

Absorbents

Buckets

Dust Boxes

Garbage Bags

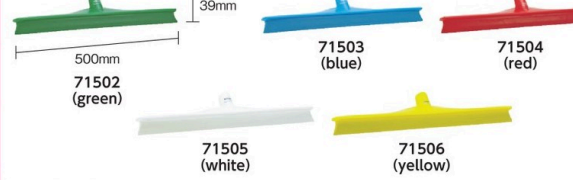

"Squeegee 7150" (HACCP correspondence)

การใช้งาน • ใช้กับพื้นเรียบ
 ข้อมูลจำเพาะ • อุณหภูมิทนทานต่อความร้อน: 121°C
 ประเทศที่ผลิต • เดนมาร์ก

Order Unit: 1 Pcs KYOWA CLEAN Co. Ltd.

Order Code	Item No.	Price (per pcs)	Color	W x L (mm)	Weight (g)
497-0527	71502	4,433THB	Green	500 x 39	300
497-0535	71503	4,433THB	Blue	500 x 39	300

Order Unit: 1 Pcs

Order Code	Item No.	Price (per pcs)	Color	W x L (mm)	Weight (g)
497-0543	71504	4,433THB	Red	500 x 39	300
497-0551	71505	4,433THB	White	500 x 39	300
497-0560	71506	4,433THB	Yellow	500 x 39	300

Smoking Stands



"HG Deck Brush" (HACCP correspondence)

คุณสมบัติ • ควบคุมอุณหภูมิของเครื่องมือโดยเครื่องอบอัตโนมัติ และสามารถฆ่าเชื้อด้วยไฮโดรเจนเปอร์ออกไซด์
 วัสดุ • ตัวยึด: ท่อเหล็กกล้าไร้สนิม
 • ส่วนหัว: โพลีโพรพิลีน (PP)
 • ขนแปรง: PBT
 ประเทศที่ผลิต • จีน

Order Unit: 1 Pcs THE YAMAZAKI CORPORATION

Order Code	Item No.	Price (per pcs)	Color	W x Total Length (mm)	Weight (g)
472-0938	CL678-180U-MB-BL	1,777THB	Blue	180 x 1360	500
472-0954	CL678-180U-MB-Y	1,777THB	Yellow	180 x 1360	500
472-0946	CL678-180U-MB-R	1,777THB	Red	180 x 1360	500

Order Unit: 1 Pcs

Order Code	Item No.	Price (per pcs)	Color	W x Total Length (mm)	Weight (g)
472-0997	CL678-240U-MB-BL	1,991THB	Blue	245 x 1360	570
472-1012	CL678-240U-MB-Y	1,991THB	Yellow	245 x 1360	570
472-1004	CL678-240U-MB-R	1,991THB	Red	245 x 1360	570

2147

สินค้าบางรายการไม่สามารถนำเข้าได้ สินค้าบางรายการไม่สามารถใช้กับไฟฟ้าได้ ราคาไม่รวมภาษีมูลค่าเพิ่ม

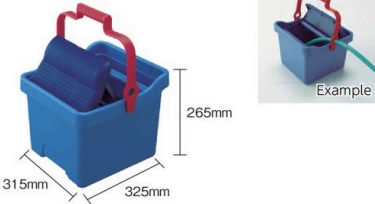
CONDOR

 265mm
 315mm 325mm
SQ518-000X-MB

"HG Squeezer F-8"

คุณสมบัติ • มีที่เก็บท่อยาง
 ข้อมูลจำเพาะ • สอดคล้องกับ HACCP
 วัสดุ • กิ่ง/ลูกกึ่ง/แป้นเหยียบ: โพลีโพรพิลีน (PP), แผ่นเชื่อมต่อ: โพลีเอซีทีล
 ประเทศที่ผลิต • ญี่ปุ่น

Order Unit: 1 Pcs THE YAMAZAKI CORPORATION

Order Code	Item No.	Price (per pcs)	W x D x H (mm)	Weight (kg)
381-7440	SQ518-000X-MB	3,089THB	315 x 325 x 265	1.8

Vikan



 55mm 170mm 45mm 25mm
35872 (green)
 (blue) (red) (white) (yellow)

"Hand Brush 3587" (HACCP correspondence)

ข้อมูลจำเพาะ • อุณหภูมิทนทานต่อความร้อน: 121°C • เนื้อขนแปรง: นุ่ม
 วัสดุ • ส่วนผลิตภัณฑ์: โพลีโพรพิลีน (PP) • เส้นใย: โพลีเอสเตอร์
 ประเทศที่ผลิต • เดนมาร์ก

Order Unit: 1 Pcs KYOWA CLEAN Co. Ltd.

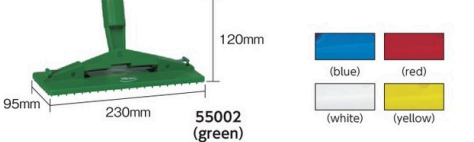
Order Code	Item No.	Price (per pcs)	Color	L x W x Thickness (mm)	Weight (g)
496-7585	35872	1,009THB	Green	170 x 55 x 45	110
496-7593	35873	1,009THB	Blue	170 x 55 x 45	110
496-7607	35874	1,009THB	Red	170 x 55 x 45	110
496-7615	35875	1,009THB	White	170 x 55 x 45	110
496-7623	35876	1,009THB	Yellow	170 x 55 x 45	110

Vikan

 120mm 95mm 230mm
55002 (green)
 (blue) (red) (white) (yellow)

Pad (HACCP correspondence)

ข้อมูลจำเพาะ • อุณหภูมิทนทานต่อความร้อน: 100°C

Pad holder วัสดุ • ส่วนผลิตภัณฑ์: โพลีโพรพิลีน (PP)
 • ตะขอ: เหล็กกล้าไร้สนิม
 ประเทศที่ผลิต • เดนมาร์ก

Order Unit: 1 Pcs KYOWA CLEAN Co. Ltd.

Order Code	Item No.	Price (per pcs)	Color	W x D x L (mm)	Weight (g)
496-9553	55002	4,433THB	Green	230 x 95 x 120	200
496-9561	55003	4,433THB	Blue	230 x 95 x 120	200
496-9570	55004	4,433THB	Red	230 x 95 x 120	200
496-9588	55005	4,433THB	White	230 x 95 x 120	200
496-9596	55006	4,433THB	Yellow	230 x 95 x 120	200

Item No. | Hardness | Polishing Agent
 5523 | Hard | Including
 5524 | Medium | Including
 5525 | Soft | None

Pad คุณสมบัติ • สามารถเลือกความแข็งได้จาก แข็ง ปานกลาง และนุ่ม
 วัสดุ • โพลีเอสเตอร์
 ประเทศที่ผลิต • สวีเดน

Order Unit: 1 Pcs

Order Code	Item No.	Price (per pcs)	Color	W x D x Thickness (mm)	Weight (g)
496-9600	5523	556THB	Brown	245 x 125 x 23	20
496-9618	5524	556THB	Blue	245 x 125 x 23	20
496-9626	5525	556THB	White	245 x 125 x 23	20

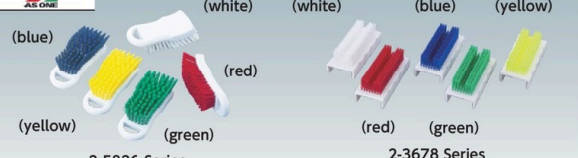
AS ONE

 (blue) (white) (white) (blue) (yellow) (red) (green) (red) (green)
2-5826 Series (for board) **2-3678 Series (for nails)**
For Board วัสดุ • ขนแปรง: โพลีเอสเตอร์
 Order Unit: 1 Pcs AS ONE CORPORATION

Order Code	Item No.	Price (per pcs)	Color	Bristle Width (mm)	Bristle Length (mm)	Total Length (mm)
406-7797	2-5826-01	851THB	White	65	26	152
406-7801	2-5826-02	851THB	Red	65	26	152
406-7819	2-5826-03	851THB	Blue	65	26	152
406-7827	2-5826-04	851THB	Yellow	65	26	152
406-7835	2-5826-05	851THB	Green	65	26	152

Sani-fit Hand Brush" (HACCP correspondence)
 ข้อมูลจำเพาะ • อุณหภูมิทนทานต่อความร้อน: 130°C (อบด้วยไอน้ำไม่ได้)
 วัสดุ • ตัวก้ามจับ: โพลีโพรพิลีน (PP)
 ประเทศที่ผลิต • จีน

For Claw คุณสมบัติ • มีระดับแปรง 2 ชั้น ทั้งยาวและสั้น
 วัสดุ • ขนแปรง: โพลีเอทิลีนเทรฟทาเลต (PBT)
 Order Unit: 1 Pcs

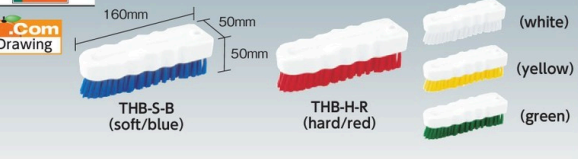
Order Code	Item No.	Price (per pcs)	Color	Bristle Width (mm)	Bristle Length (mm)	Total Length (mm)
409-0284	2-3678-01	680THB	White	50	10/22	105
409-0292	2-3678-02	680THB	Red	50	10/22	105
409-0306	2-3678-03	680THB	Blue	50	10/22	105
409-0322	2-3678-05	680THB	Yellow	50	10/22	105

TRUSCO

 160mm 50mm 50mm
THB-S-B (soft/blue) **THB-H-R (hard/red)**
 (white) (yellow) (green)
Soft Order Unit: 1 Pcs TRUSCO NAKAYAMA CORPORATION

Order Code	Item No.	Price (per pcs)	Color	L x W x Thickness (mm)	Weight (g)
480-5810	THB-S-B	459THB	Blue	160 x 50 x 50	137
480-5828	THB-S-R	459THB	Red	160 x 50 x 50	137
480-5836	THB-S-W	459THB	White	160 x 50 x 50	137
480-5844	THB-S-Y	459THB	Yellow	160 x 50 x 50	137
759-6065	THB-S-GN	459THB	Green	160 x 50 x 50	137

Hand Brush (HACCP correspondence)
 คุณสมบัติ • ขนแปรงหลุดออกยากและทนทานต่อความร้อน
 เหมาะต่อการใช้ในสถานที่ที่ต้องควบคุมความสะอาด
 วัสดุ • ตัวผลิตภัณฑ์: โพลีโพรพิลีน (PP)
 • ขนแปรง: โพลีเอทิลีนเทรฟทาเลต (PBT)
 ประเทศที่ผลิต • ญี่ปุ่น

Hard Order Unit: 1 Pcs

Order Code	Item No.	Price (per pcs)	Color	L x W x Thickness (mm)	Weight (g)
480-5771	THB-H-B	459THB	Blue	160 x 50 x 50	137
480-5780	THB-H-R	500THB	Red	160 x 50 x 50	137
480-5798	THB-H-W	500THB	White	160 x 50 x 50	137
480-5801	THB-H-Y	500THB	Yellow	160 x 50 x 50	137
759-6073	THB-H-GN	500THB	Green	160 x 50 x 50	137

รหัสสั่งซื้อ **สีน้ำเงิน** ... มีสินค้าสต็อกที่ประเทศอินโดนีเซียและประเทศไทย **สีแดง** ... มีสินค้าสต็อกที่ประเทศอินโดนีเซีย **สีเขียว** ... มีสินค้าสต็อกที่ประเทศไทย

- Cleaners
- Laundry Accessories
- Bathroom Supplies
- Brooms /Dust Pans
- Tongs/Ditch Shovels
- Deck Brushes
- Dry Wipers
- Mops
- HACCP Cleaning Tools
- Adhesive Roller Cleaners
- Scrubbing Brushes
- Sponges
- Hand Brushes
- Cleaning Tool Cases
- Wiping Wastes
- Absorbents
- Buckets
- Dust Boxes
- Garbage Bags
- Smoking Stands

2149 Cleaning Products

Cleaners

TSUBACO



Laundry Accessories

Bathroom Supplies

Brooms /Dust Pans

Tongs/Ditch Shovels

Deck Brushes

Dry Wipers

Mops

HACCP Cleaning Tools

Adhesive Roller Cleaners

Scrubbing Brushes

Sponges

Hand Brushes

Cleaning Tool Cases

Wiping Wastes

Absorbents

Buckets

Dust Boxes

Garbage Bags

Smoking Stands

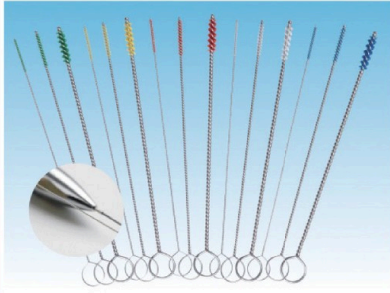

HBS-MP Series

MINI PIPE CLEANER (HACCP BRUSH)

คุณสมบัติ ●แปรงที่สะดวกสำหรับการทำความสะอาดชิ้นงานที่มีรูขนาดเล็ก เช่น หัวฉีด ท่อ และอื่นๆ
 ●โรงงานที่สามารถผลิตแปรงที่มีเกลียวที่มีเส้นผ่าศูนย์กลางขนาดเล็ก ๑.5 มีเพียงไม่กี่แห่งในประเทศไทย
 การใช้งาน ●ใช้ทำความสะอาดตามบริเวณที่ต้องการ (สามารถใช้กับโรงงานอาหารและบริเวณที่เกี่ยวข้องกับอาหารได้)
 ข้อมูลจำเพาะ ●เส้นผ่าศูนย์กลางของเส้นลวด : ๑.0.1mm ●ทนความร้อนได้ 120°C
 วัสดุ ●ขนแปรง : PBT (วัสดุผ่านการทดสอบสุขลักษณะอาหาร) ●แกนแปรง : SUS304
 ประเทศที่ผลิต ●ญี่ปุ่น

Order Unit: 1 Pcs TSUBAKIMOTO KOGYO CO.,LTD

Order Code	Item No.	Price (per pcs)	Color	OD Method (D x H x L) (mm)	Weight (g)
T62-0001	HBS-MP-1.5-W	791THB	White	φ 1.5 x 15 x 120	0.3
T62-0002	HBS-MP-1.5-R	791THB	Red	φ 1.5 x 15 x 120	0.3
T62-0003	HBS-MP-1.5-B	791THB	Blue	φ 1.5 x 15 x 120	0.3
T62-0004	HBS-MP-1.5-Y	791THB	Yellow	φ 1.5 x 15 x 120	0.3
T62-0005	HBS-MP-1.5-G	791THB	Green	φ 1.5 x 15 x 120	0.3
T62-0006	HBS-MP-2.0-W	791THB	White	φ 2.0 x 15 x 120	0.5
T62-0007	HBS-MP-2.0-R	791THB	Red	φ 2.0 x 15 x 120	0.5
T62-0008	HBS-MP-2.0-B	791THB	Blue	φ 2.0 x 15 x 120	0.5
T62-0009	HBS-MP-2.0-Y	791THB	Yellow	φ 2.0 x 15 x 120	0.5
T62-0010	HBS-MP-2.0-G	791THB	Green	φ 2.0 x 15 x 120	0.5
T62-0011	HBS-MP-2.5-W	791THB	White	φ 2.5 x 15 x 120	0.7
T62-0012	HBS-MP-2.5-R	791THB	Red	φ 2.5 x 15 x 120	0.7
T62-0013	HBS-MP-2.5-B	791THB	Blue	φ 2.5 x 15 x 120	0.7
T62-0014	HBS-MP-2.5-Y	791THB	Yellow	φ 2.5 x 15 x 120	0.7
T62-0015	HBS-MP-2.5-G	791THB	Green	φ 2.5 x 15 x 120	0.7
T62-0016	HBS-MP-3.0-W	791THB	White	φ 3.0 x 15 x 120	1.2
T62-0017	HBS-MP-3.0-R	791THB	Red	φ 3.0 x 15 x 120	1.2
T62-0018	HBS-MP-3.0-B	791THB	Blue	φ 3.0 x 15 x 120	1.2
T62-0019	HBS-MP-3.0-Y	791THB	Yellow	φ 3.0 x 15 x 120	1.2
T62-0020	HBS-MP-3.0-G	791THB	Green	φ 3.0 x 15 x 120	1.2
T62-0021	HBS-MP-3.5-W	791THB	White	φ 3.5 x 15 x 120	1.2
T62-0022	HBS-MP-3.5-R	791THB	Red	φ 3.5 x 15 x 120	1.2
T62-0023	HBS-MP-3.5-B	791THB	Blue	φ 3.5 x 15 x 120	1.2
T62-0024	HBS-MP-3.5-Y	791THB	Yellow	φ 3.5 x 15 x 120	1.2
T62-0025	HBS-MP-3.5-G	791THB	Green	φ 3.5 x 15 x 120	1.2
T62-0026	HBS-MP-4.0-W	791THB	White	φ 4.0 x 15 x 120	1.9
T62-0027	HBS-MP-4.0-R	791THB	Red	φ 4.0 x 15 x 120	1.9
T62-0028	HBS-MP-4.0-B	791THB	Blue	φ 4.0 x 15 x 120	1.9
T62-0029	HBS-MP-4.0-Y	791THB	Yellow	φ 4.0 x 15 x 120	1.9
T62-0030	HBS-MP-4.0-G	791THB	Green	φ 4.0 x 15 x 120	1.9

ข้อควรระวัง
 ●เมื่อแกะสินค้าออกจากบรรจุภัณฑ์แล้วกรุณาล้างก่อนนำไปใช้งาน
 ●หลังจากใช้งานเสร็จกรุณาจัดสิ่งสกปรกและรอยเปื้อนที่ติดอยู่ออก
 ●กรุณานำไปล้าง ทำให้แห้งและเก็บให้เรียบร้อย

TSUBACO



MINI PIPE CLEANER LONG (HACCP BRUSH)

คุณสมบัติ ●แปรงที่สะดวกสำหรับการทำความสะอาดชิ้นงานที่มีรูขนาดเล็ก เช่น หัวฉีด ท่อ และอื่นๆ
 ●โรงงานที่สามารถผลิตแปรงที่มีเกลียวที่มีเส้นผ่าศูนย์กลางขนาดเล็ก ๑.5 มีเพียงไม่กี่แห่งในประเทศไทย
 การใช้งาน ●ใช้ทำความสะอาดตามบริเวณที่ต้องการ (สามารถใช้กับโรงงานอาหารและบริเวณที่เกี่ยวข้องกับอาหารได้)
 ข้อมูลจำเพาะ ●เส้นผ่าศูนย์กลางของเส้นลวด : ๑.0.1mm ●ทนความร้อนได้ 120°C
 วัสดุ ●ขนแปรง : PBT (วัสดุผ่านการทดสอบสุขลักษณะอาหาร) ●แกนแปรง : SUS304
 ประเทศที่ผลิต ●ญี่ปุ่น

Order Unit: 1 Pcs TSUBAKIMOTO KOGYO CO.,LTD

Order Code	Item No.	Price (per pcs)	Color	OD Method (D x H x L) (mm)	Weight (g)
T62-0031	HBS-MPL-5.0-W	791THB	White	φ 5.0 x 40 x 380	5.9
T62-0032	HBS-MPL-5.0-R	791THB	Red	φ 5.0 x 40 x 380	5.9
T62-0033	HBS-MPL-5.0-B	791THB	Blue	φ 5.0 x 40 x 380	5.9
T62-0034	HBS-MPL-5.0-Y	791THB	Yellow	φ 5.0 x 40 x 380	5.9
T62-0035	HBS-MPL-5.0-G	791THB	Green	φ 5.0 x 40 x 380	5.9
T62-0036	HBS-MPL-8.0-W	791THB	White	φ 8.0 x 40 x 380	5.9
T62-0037	HBS-MPL-8.0-R	791THB	Red	φ 8.0 x 40 x 380	5.9
T62-0038	HBS-MPL-8.0-B	791THB	Blue	φ 8.0 x 40 x 380	5.9
T62-0039	HBS-MPL-8.0-Y	791THB	Yellow	φ 8.0 x 40 x 380	5.9
T62-0040	HBS-MPL-8.0-G	791THB	Green	φ 8.0 x 40 x 380	5.9

ข้อควรระวัง
 ●เมื่อแกะสินค้าออกจากบรรจุภัณฑ์แล้วกรุณาล้างก่อนนำไปใช้งาน
 ●หลังจากใช้งานเสร็จกรุณาจัดสิ่งสกปรกและรอยเปื้อนที่ติดอยู่ออก
 ●กรุณานำไปล้าง ทำให้แห้งและเก็บให้เรียบร้อย

TSUBACO



Joint Rod for JOINT CLEANER

คุณสมบัติ ●ไปป์คีนเนอร์แบบข้อต่อที่ใช้โดยการประกอบเข้ากับสว่านหรือเครื่องมือหมุนอื่นๆ
 ●วัสดุของขนแปรงผ่านกรรมวิธีทางความร้อนจึงทำให้ขนแปรงมีลักษณะแน่นและไม่หลุดง่าย
 การใช้งาน ●ใช้ทำความสะอาดตามบริเวณที่ต้องการ (สามารถใช้กับโรงงานอาหารและบริเวณที่เกี่ยวข้องกับอาหารได้)
 ข้อมูลจำเพาะ ●ทนความร้อนได้ 120°C
 วัสดุ ●ขนแปรง : PBT (วัสดุผ่านการทดสอบสุขลักษณะอาหาร) ●แกนแปรง : SUS304 ประเทศที่ผลิต ●ญี่ปุ่น
 อุปกรณ์เสริม ●พร้อมด้ามจับ

Order Unit: 1 Pcs TSUBAKIMOTO KOGYO CO.,LTD

Order Code	Item No.	Price (per pcs)	Wire Diameter (mm)	Length (mm)	Weight (g)
T62-0161	HBS-JR-500	791THB	φ 5.7	500	89
T62-0162	HBS-JR-1000	1,187THB	φ 5.7	1000	155
T62-0163	HBS-JR-1500	1,693THB	φ 5.7	1500	220

Joint Intermediate Rod อุปกรณ์เสริม ●ด้ามจับสามารถใส่หัวแปรงได้ทั้งด้านหัวและท้าย

Order Unit: 1 Pcs

Order Code	Item No.	Price (per pcs)	Wire Diameter (mm)	Length (mm)	Weight (g)
T62-0164	HBS-JS-750	923THB	φ 5.7	750	110

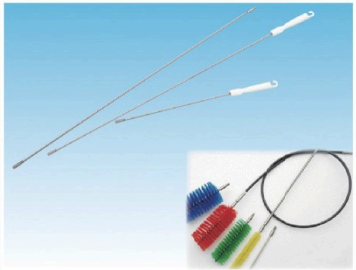

HBS-JR Series

ข้อควรระวัง
 ●เมื่อแกะสินค้าแล้วกรุณาล้างก่อนนำไปใช้
 ●หลังจากใช้เสร็จกรุณาจัดสิ่งสกปรกและรอยเปื้อนที่ติดอยู่ออก
 ●กรุณาล้าง ทำให้แห้ง และนำไปเก็บให้เรียบร้อย

2149

สินค้าบางรายการไม่สามารถนำเข้าได้ สินค้าบางรายการไม่สามารถใช้กับไฟฟ้าไทยได้ ราคาไม่รวมภาษีมูลค่าเพิ่ม

TSUBACO



HBS-J Serie

JOINT CLEANER (HACCP BRUSH)

- คุณสมบัติ
- ไม้ปัดสแตนเลสแบบข้อต่อที่ใช้โดยการประกอบเข้ากับส่วนหรือเครื่องมือหมุนอื่น ๆ
 - วัสดุของขนแปรงผ่านกรรมวิธีทางความร้อนจึงทำให้ขนแปรงมีลักษณะแน่นและไม่หลุดง่าย
- การใช้งาน
- ใช้ทำความสะอาดตามบริเวณที่ต้องการ (สามารถใช้กับโรงงานอาหารและบริเวณที่เกี่ยวข้องกับอาหารได้)
- ข้อมูลจำเพาะ
- ทนความร้อนได้ 120°C
- วัสดุ
- ขนแปรง : PBT (วัสดุผ่านการทดสอบสุขลักษณะอาหาร)
 - แกนแปรง : SUS304
- ประเทศที่ผลิต
- ญี่ปุ่น

ข้อควรระวัง

- เมื่อแกะสินค้าแล้วกรุณาล้างก่อนนำไปใช้
- หลังจากใช้เสร็จกรุณาจัดสิ่งสกปรกและรอยเปื้อนที่ติดอยู่ออก
- กรุณาล้าง ทำให้อแห้ง และนำไปเก็บให้เรียบร้อย

Order Unit: 1 Pcs					TSUBAKIMOTO KOGYO CO.,LTD					Order Unit: 1 Pcs				
Order Code	Item No.	Price (per pcs)	Color	Wire Diameter (mm)	OD Method (D x H x L) (mm)	Weight (g)	Order Code	Item No.	Price (per pcs)	Color	Wire Diameter (mm)	OD Method (D x H x L) (mm)	Weight (g)	
T62-0101	HBS-J-10-W	989THB	White	0.25	φ10 x 135 x 165	16	T62-0116	HBS-J-40-W	989THB	White	0.4	φ40 x 135 x 165	30	
T62-0102	HBS-J-10-R	989THB	Red	0.25	φ10 x 135 x 165	16	T62-0117	HBS-J-40-R	989THB	Red	0.4	φ40 x 135 x 165	30	
T62-0103	HBS-J-10-B	989THB	Blue	0.25	φ10 x 135 x 165	16	T62-0118	HBS-J-40-B	989THB	Blue	0.4	φ40 x 135 x 165	30	
T62-0104	HBS-J-10-Y	989THB	Yellow	0.25	φ10 x 135 x 165	16	T62-0119	HBS-J-40-Y	989THB	Yellow	0.4	φ40 x 135 x 165	30	
T62-0105	HBS-J-10-G	989THB	Green	0.25	φ10 x 135 x 165	16	T62-0120	HBS-J-40-G	989THB	Green	0.4	φ40 x 135 x 165	30	
T62-0106	HBS-J-20-W	989THB	White	0.25	φ20 x 135 x 165	18	T62-0121	HBS-J-50-W	989THB	White	0.4	φ50 x 135 x 165	37	
T62-0107	HBS-J-20-R	989THB	Red	0.25	φ20 x 135 x 165	18	T62-0122	HBS-J-50-R	989THB	Red	0.4	φ50 x 135 x 165	37	
T62-0108	HBS-J-20-B	989THB	Blue	0.25	φ20 x 135 x 165	18	T62-0123	HBS-J-50-B	989THB	Blue	0.4	φ50 x 135 x 165	37	
T62-0109	HBS-J-20-Y	989THB	Yellow	0.25	φ20 x 135 x 165	18	T62-0124	HBS-J-50-Y	989THB	Yellow	0.4	φ50 x 135 x 165	37	
T62-0110	HBS-J-20-G	989THB	Green	0.25	φ20 x 135 x 165	18	T62-0125	HBS-J-50-G	989THB	Green	0.4	φ50 x 135 x 165	37	
T62-0111	HBS-J-30-W	989THB	White	0.4	φ30 x 135 x 165	27	T62-0126	HBS-J-60-W	989THB	White	0.4	φ60 x 135 x 165	41	
T62-0112	HBS-J-30-R	989THB	Red	0.4	φ30 x 135 x 165	27	T62-0127	HBS-J-60-R	989THB	Red	0.4	φ60 x 135 x 165	41	
T62-0113	HBS-J-30-B	989THB	Blue	0.4	φ30 x 135 x 165	27	T62-0128	HBS-J-60-B	989THB	Blue	0.4	φ60 x 135 x 165	41	
T62-0114	HBS-J-30-Y	989THB	Yellow	0.4	φ30 x 135 x 165	27	T62-0129	HBS-J-60-Y	989THB	Yellow	0.4	φ60 x 135 x 165	41	
T62-0115	HBS-J-30-G	989THB	Green	0.4	φ30 x 135 x 165	27	T62-0130	HBS-J-60-G	989THB	Green	0.4	φ60 x 135 x 165	41	

TSUBACO



HBS-JH Series

JOINT CLEANER WITH HO (HACCP BRUSH)

- คุณสมบัติ
- ไม้ปัดสแตนเลสแบบข้อต่อที่ใช้โดยการประกอบเข้ากับส่วนหรือเครื่องมือหมุนอื่น ๆ
 - วัสดุของขนแปรงผ่านกรรมวิธีทางความร้อนจึงทำให้ขนแปรงมีลักษณะแน่นและไม่หลุดง่าย
- การใช้งาน
- ใช้ทำความสะอาดตามบริเวณที่ต้องการ (สามารถใช้กับโรงงานอาหารและบริเวณที่เกี่ยวข้องกับอาหารได้)
- ข้อมูลจำเพาะ
- ทนความร้อนได้ 120°C
- วัสดุ
- ขนแปรง : PBT (วัสดุผ่านการทดสอบสุขลักษณะอาหาร)
 - แกนแปรง : SUS304
- อุปกรณ์เสริม
- ขนแปรงมิตรต่อธรรมชาติ
- ประเทศที่ผลิต
- ญี่ปุ่น

ข้อควรระวัง

- เมื่อแกะสินค้าแล้วกรุณาล้างก่อนนำไปใช้
- หลังจากใช้เสร็จกรุณาจัดสิ่งสกปรกและรอยเปื้อนที่ติดอยู่ออก
- กรุณาล้าง ทำให้อแห้ง และนำไปเก็บให้เรียบร้อย

Order Unit: 1 Pcs					TSUBAKIMOTO KOGYO CO.,LTD					Order Unit: 1 Pcs				
Order Code	Item No.	Price (per pcs)	Color	Wire Diameter (mm)	OD Method (D x H x L+a) (mm)	Weight (g)	Order Code	Item No.	Price (per pcs)	Color	Wire Diameter (mm)	OD Method (D x H x L+a) (mm)	Weight (g)	
T62-0131	HBS-JH-10-W	989THB	White	0.25	φ10 x 135 x 165+40	18	T62-0146	HBS-JH-40-W	989THB	White	0.4	φ40 x 135 x 165+50	34	
T62-0132	HBS-JH-10-R	989THB	Red	0.25	φ10 x 135 x 165+40	18	T62-0147	HBS-JH-40-R	989THB	Red	0.4	φ40 x 135 x 165+50	34	
T62-0133	HBS-JH-10-B	989THB	Blue	0.25	φ10 x 135 x 165+40	18	T62-0148	HBS-JH-40-B	989THB	Blue	0.4	φ40 x 135 x 165+50	34	
T62-0134	HBS-JH-10-Y	989THB	Yellow	0.25	φ10 x 135 x 165+40	18	T62-0149	HBS-JH-40-Y	989THB	Yellow	0.4	φ40 x 135 x 165+50	34	
T62-0135	HBS-JH-10-G	989THB	Green	0.25	φ10 x 135 x 165+40	18	T62-0150	HBS-JH-40-G	989THB	Green	0.4	φ40 x 135 x 165+50	34	
T62-0136	HBS-JH-20-W	989THB	White	0.25	φ20 x 135 x 165+40	19	T62-0151	HBS-JH-50-W	989THB	White	0.4	φ50 x 136 x 165+60	42	
T62-0137	HBS-JH-20-R	989THB	Red	0.25	φ20 x 135 x 165+40	19	T62-0152	HBS-JH-50-R	989THB	Red	0.4	φ50 x 136 x 165+60	42	
T62-0138	HBS-JH-20-B	989THB	Blue	0.25	φ20 x 135 x 165+40	19	T62-0153	HBS-JH-50-B	989THB	Blue	0.4	φ50 x 136 x 165+60	42	
T62-0139	HBS-JH-20-Y	989THB	Yellow	0.25	φ20 x 135 x 165+40	19	T62-0154	HBS-JH-50-Y	989THB	Yellow	0.4	φ50 x 136 x 165+60	42	
T62-0140	HBS-JH-20-G	989THB	Green	0.25	φ20 x 135 x 165+40	19	T62-0155	HBS-JH-50-G	989THB	Green	0.4	φ50 x 136 x 165+60	42	
T62-0141	HBS-JH-30-W	989THB	White	0.4	φ30 x 135 x 165+50	31	T62-0156	HBS-JH-60-W	989THB	White	0.4	φ60 x 136 x 165+60	46	
T62-0142	HBS-JH-30-R	989THB	Red	0.4	φ30 x 135 x 165+50	31	T62-0157	HBS-JH-60-R	989THB	Red	0.4	φ60 x 136 x 165+60	46	
T62-0143	HBS-JH-30-B	989THB	Blue	0.4	φ30 x 135 x 165+50	31	T62-0158	HBS-JH-60-B	989THB	Blue	0.4	φ60 x 136 x 165+60	46	
T62-0144	HBS-JH-30-Y	989THB	Yellow	0.4	φ30 x 135 x 165+50	31	T62-0159	HBS-JH-60-Y	989THB	Yellow	0.4	φ60 x 136 x 165+60	46	
T62-0145	HBS-JH-30-G	989THB	Green	0.4	φ30 x 135 x 165+50	31	T62-0160	HBS-JH-60-G	989THB	Green	0.4	φ60 x 136 x 165+60	46	

TRUSCO Orange Book.Com®

Search and information website for PRO TOOLS.



Stock status

- Possible to check stocks in Thailand (TRUSCO NAKAYAMA THAILAND) and Indonesia (TRUSCO NAKAYAMA INDONESIA)

Recommend

- Suggest recommended products at the same time as searching.

Support

- Support product selection with a huge range of information such as drawings, CAD data, etc.

Access

www.orange-book.com
※ Only available in Japanese

รหัสสั่งซื้อ [สินค้าเงิน](#) ... มีสินค้าสต็อกที่ประเทศอินโดนีเซียและประเทศไทย [สีแดง](#) ... มีสินค้าสต็อกที่ประเทศอินโดนีเซีย [สีเขียว](#) ... มีสินค้าสต็อกที่ประเทศไทย

Cleaners

Laundry Accessories

Bathroom Supplies

Brooms /Dust Pans

Tongs/Ditch Shovels

Deck Brushes

Dry Wipers

Mops

HACCP Cleaning Tools

Adhesive Roller Cleaners

Scrubbing Brushes

Sponges

Hand Brushes

Cleaning Tool Cases

Wiping Wastes

Absorbents

Buckets

Dust Boxes

Garbage Bags

Smoking Stands

2151 Cleaning Products

Cleaners

TSUBACO



Laundry Accessories



HBS-T-SS Series

TAWASHI BRUSH Single Spiral (HACCP BRUSH)

คุณสมบัติ ●แปรงรุ่นนี้ใช้กรรมวิธีมีมันแปรงบแบบเกลียวคู่ 2 ซอไว้ที่กึ่งกลางของลวดและบิดให้เป็นเกลียว จึงทำให้ขนแปรงมีความหนาแน่นและแข็งแรงยิ่งขึ้นเมื่อเทียบกับแปรงชนิดแบบเดิม

การใช้งาน ●บริเวณด้ามจับมีช่องแฉก จึงสะดวกในการจัดเก็บ

ข้อมูลจำเพาะ ●นำไปใช้ในโรงงานอาหาร ในห้องครัวของร้านอาหาร การทำความสะอาดอาคาร

ข้อมูลจำเพาะ ●เส้นผ่าศูนย์กลางของเส้นลวด : ϕ 0.4mm ●ทนความร้อนได้ 120°C

วัสดุ ●ขนแปรง : PBT (วัสดุผ่านการทดสอบสุขลักษณะอาหาร)

อุปกรณ์เสริม ●แกนแปรง : SUS304 ●ด้ามจับ : PP

ประเทศที่ผลิต ●ญี่ปุ่น

ข้อควรระวัง

- เมื่อแกะสินค้าแล้วกรุณาล้างก่อนนำไปใช้
- หลังจากใช้เสร็จกรุณาจัดสิ่งสกปรกและรอยเปื้อนที่ติดอยู่ออก
- กรุณาล้าง ทำให้แห้ง และนำไปเก็บให้เรียบร้อย

Order Unit: 1 Pcs TSUBAKIMOTO KOGYO CO.,LTD

Order Code	Item No.	Price (per pcs)	Color	OD Method (D x H x L) (mm)	Weight (g)
T62-0165	HBS-T-SS-WV	923THB	White	40 x 80 x 165	67
T62-0166	HBS-T-SS-R	923THB	Red	40 x 80 x 165	67
T62-0167	HBS-T-SS-B	923THB	Blue	40 x 80 x 165	67
T62-0168	HBS-T-SS-Y	923THB	Yellow	40 x 80 x 165	67
T62-0169	HBS-T-SS-G	923THB	Green	40 x 80 x 165	67

Bathroom Supplies

Brooms /Dust Pans

Tongs/Ditch Shovels

Deck Brushes



S SINGLE SPIRAL
เป็นวิธีการจัดเรียงขนแปรงแบบ 2 ซอไว้ที่กึ่งกลางของลวดและบิดให้เป็นเกลียว
มันเป็นวิธีพื้นฐานทั่วไปของการบิดแปรง เหมาะสำหรับทำความสะอาด

Dry Wipers

Mops

HACCP Cleaning Tools

TSUBACO



Adhesive Roller Cleaners



HBS-T-WS Series

TAWASHI BRUSH Double Spiral (HACCP BRUSH)

คุณสมบัติ ●ใช้กรรมวิธีมีมันแปรงบแบบเกลียวคู่ 4 ซอแล้วบิดเป็นเกลียวด้วยลวด 2 เส้น ทำให้ขนแปรงจำนวนมากเมื่อเทียบกับแบบ Single

การใช้งาน ●ด้ามจับมีช่องแฉกอยู่ด้วยจึงไม่มีปัญหาในการเก็บ

●ใช้ทำความสะอาดตามบริเวณที่ต้องการ (สามารถใช้กับโรงงานอาหารและบริเวณที่เกี่ยวข้องกับอาหารได้)

●ใช้ทำความสะอาดพื้นหรือผนังของอาคารได้

ข้อมูลจำเพาะ ●เส้นผ่าศูนย์กลางของเส้นลวด : ϕ 0.4mm ●ทนความร้อนได้ 120°C

วัสดุ ●ขนแปรง : PBT (วัสดุผ่านการทดสอบสุขลักษณะอาหาร)

อุปกรณ์เสริม ●ด้ามจับแบบมีที่แขวน

ประเทศที่ผลิต ●ญี่ปุ่น

ข้อควรระวัง

- เมื่อแกะสินค้าแล้วกรุณาล้างก่อนนำไปใช้
- หลังจากใช้เสร็จกรุณาจัดสิ่งสกปรกและรอยเปื้อนที่ติดอยู่ออก
- กรุณาล้าง ทำให้แห้ง และนำไปเก็บให้เรียบร้อย

Order Unit: 1 Pcs TSUBAKIMOTO KOGYO CO.,LTD

Order Code	Item No.	Price (per pcs)	Color	OD Method (D x H x L) (mm)	Weight (g)
T62-0170	HBS-T-WS-W	923THB	White	40 x 80 x 165	67
T62-0171	HBS-T-WS-R	923THB	Red	40 x 80 x 165	67
T62-0172	HBS-T-WS-B	923THB	Blue	40 x 80 x 165	67
T62-0173	HBS-T-WS-Y	923THB	Yellow	40 x 80 x 165	67
T62-0174	HBS-T-WS-G	923THB	Green	40 x 80 x 165	67

Scrubbing Brushes

Sponges

Hand Brushes

Cleaning Tool Cases



W DOUBLE SPIRAL
เป็นวิธีการจัดเรียงขนแปรงแบบ 4 ซอ แล้วบิดเป็นเกลียวด้วยลวด 2 เส้น
แปรงประเภทนี้จะมีความหนาแน่นมากกว่า เมื่อเทียบกับแบบ SINGLE

Wiping Wastes

Absorbents

TSUBACO



Buckets



HBS-TL-SS Series

TAWASHI BRUSH MIDDLE Single Spiral (HACCP BRUSH)

คุณสมบัติ ●ใช้กรรมวิธีมีมันแปรงบแบบเกลียวคู่ จึงทำให้ขนแปรงมีความหนาแน่นมากขึ้นและเพิ่มระดับความแข็งแรงทำให้ขนแปรงหลุดยากขึ้นเมื่อเทียบกับแปรงชนิดแบบเดิม

การใช้งาน ●ด้ามจับมีช่องแฉกอยู่ด้วยจึงไม่มีปัญหาในการเก็บ

●นำไปใช้ในโรงงานอาหาร ในห้องครัวของร้านอาหาร การทำความสะอาดอาคาร

ข้อมูลจำเพาะ ●เส้นผ่าศูนย์กลางของเส้นลวด : ϕ 0.4mm ●ทนความร้อนได้ 120°C

วัสดุ ●ขนแปรง : PBT (วัสดุผ่านการทดสอบสุขลักษณะอาหาร)

อุปกรณ์เสริม ●แกนแปรง : SUS304 ●ด้ามจับ : PP

ประเทศที่ผลิต ●ญี่ปุ่น

ข้อควรระวัง

- เมื่อแกะสินค้าแล้วกรุณาล้างก่อนนำไปใช้
- หลังจากใช้เสร็จกรุณาจัดสิ่งสกปรกและรอยเปื้อนที่ติดอยู่ออก
- กรุณาล้าง ทำให้แห้ง และนำไปเก็บให้เรียบร้อย

Order Unit: 1 Pcs TSUBAKIMOTO KOGYO CO.,LTD

Order Code	Item No.	Price (per pcs)	Color	OD Method (D x H x L) (mm)	Weight (g)
T62-0175	HBS-TL-SS-W	1,054THB	White	40 x 80 x 270	109
T62-0176	HBS-TL-SS-R	1,054THB	Red	40 x 80 x 270	109
T62-0177	HBS-TL-SS-B	1,054THB	Blue	40 x 80 x 270	109
T62-0178	HBS-TL-SS-Y	1,054THB	Yellow	40 x 80 x 270	109
T62-0179	HBS-TL-SS-G	1,054THB	Green	40 x 80 x 270	109

Dust Boxes

Garbage Bags

Smoking Stands



S SINGLE SPIRAL
เป็นวิธีการจัดเรียงขนแปรงแบบ 2 ซอไว้ที่กึ่งกลางของลวดและบิดให้เป็นเกลียว
มันเป็นวิธีพื้นฐานทั่วไปของการบิดแปรง เหมาะสำหรับทำความสะอาด

TSUBACO



Buckets



HBS-TL-WS Series

TAWASHI BRUSH MIDDLE Double Spiral (HACCP BRUSH)

คุณสมบัติ ●แปรงรุ่นนี้ใช้กรรมวิธีมีมันแปรงบแบบเกลียวคู่ 2 ซอไว้ที่กึ่งกลางของลวดและบิดให้เป็นเกลียว จึงทำให้ขนแปรงมีความหนาแน่นและแข็งแรงยิ่งขึ้นเมื่อเทียบกับแปรงชนิดแบบเดิม

การใช้งาน ●บริเวณด้ามจับมีช่องแฉก จึงสะดวกในการจัดเก็บ

●นำไปใช้ในโรงงานอาหาร ในห้องครัวของร้านอาหาร การทำความสะอาดอาคาร

ข้อมูลจำเพาะ ●เส้นผ่าศูนย์กลางของเส้นลวด : ϕ 0.4mm ●ทนความร้อนได้ 120°C

วัสดุ ●ขนแปรง : PBT (วัสดุผ่านการทดสอบสุขลักษณะอาหาร)

อุปกรณ์เสริม ●แกนแปรง : SUS304 ●ด้ามจับ : PP

ประเทศที่ผลิต ●ญี่ปุ่น

ข้อควรระวัง

- เมื่อแกะสินค้าแล้วกรุณาล้างก่อนนำไปใช้
- หลังจากใช้เสร็จกรุณาจัดสิ่งสกปรกและรอยเปื้อนที่ติดอยู่ออก
- กรุณาล้าง ทำให้แห้ง และนำไปเก็บให้เรียบร้อย

Order Unit: 1 Pcs TSUBAKIMOTO KOGYO CO.,LTD

Order Code	Item No.	Price (per pcs)	Color	OD Method (D x H x L) (mm)	Weight (g)
T62-0180	HBS-TL-WS-W	1,054THB	White	40 x 80 x 270	109
T62-0181	HBS-TL-WS-R	1,054THB	Red	40 x 80 x 270	109
T62-0182	HBS-TL-WS-B	1,054THB	Blue	40 x 80 x 270	109
T62-0183	HBS-TL-WS-Y	1,054THB	Yellow	40 x 80 x 270	109
T62-0184	HBS-TL-WS-G	1,054THB	Green	40 x 80 x 270	109



W DOUBLE SPIRAL
เป็นวิธีการจัดเรียงขนแปรงแบบ 4 ซอ แล้วบิดเป็นเกลียวด้วยลวด 2 เส้น
แปรงประเภทนี้จะมีความหนาแน่นมากกว่า เมื่อเทียบกับแบบ SINGLE

Dust Boxes

Garbage Bags

Smoking Stands

2151

สินค้าบางรายการไม่สามารถนำเข้าได้ สินค้าบางรายการไม่สามารถใช้กับไฟฟ้าไทยได้ ราคาไม่รวมภาษีมูลค่าเพิ่ม

TSUBACO

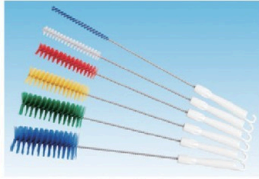

HBS-P Serie

PIPE CLEANER (HACCP BRUSH)

คุณสมบัติ ●แปรงที่เหมาะสมสำหรับการทำความสะอาดบริเวณด้านในสุดของท่อ
 ●วัสดุของขนแปรงผ่านกรรมวิธีทางความร้อนจึงทำให้ขนแปรงมีลักษณะแน่นและไม่หลุดง่าย
 การใช้งาน ●ใช้ทำความสะอาดตามบริเวณที่ต้องการ (สามารถใช้กับโรงงานอาหารและบริเวณที่เกี่ยวข้องกับอาหารได้)
 ข้อมูลจำเพาะ ●ทนความร้อนได้ 120°C
 วัสดุ ●ขนแปรง : PBT (วัสดุผ่านการทดสอบสุลักษณะอาหาร)
 ●แกนแปรง : SUS304
 ●ด้ามจับ : PP
 ประเทศที่ผลิต ●ญี่ปุ่น

ข้อควรระวัง
 ●เมื่อแกะสินค้าแล้วกรุณาล้างก่อนนำไปใช้
 ●หลังจากใช้เสร็จกรุณาขจัดสิ่งสกปรกและอบเพื่อที่ติดอยู่ออก
 ●กรุณาล้าง ทำให้แห้ง และนำไปเก็บให้เรียบร้อย

Order Unit: 1 Pcs

TSUBAKIMOTO KOGYO CO.,LTD

Order Unit: 1 Pcs

Order Code	Item No.	Price (per pcs)	Color	Wire Diameter (mm)	OD Method (D x H x L) (mm)	Weight (g)	Order Code	Item No.	Price (per pcs)	Color	Wire Diameter (mm)	OD Method (D x H x L) (mm)	Weight (g)
T62-0041	HBS-P-10-W	923THB	White	0.25	φ10 x 135 x 500	72	T62-0056	HBS-P-40-W	923THB	White	0.4	φ40 x 135 x 500	82
T62-0042	HBS-P-10-R	923THB	Red	0.25	φ10 x 135 x 500	72	T62-0057	HBS-P-40-R	923THB	Red	0.4	φ40 x 135 x 500	82
T62-0043	HBS-P-10-B	923THB	Blue	0.25	φ10 x 135 x 500	72	T62-0058	HBS-P-40-B	923THB	Blue	0.4	φ40 x 135 x 500	82
T62-0044	HBS-P-10-Y	923THB	Yellow	0.25	φ10 x 135 x 500	72	T62-0059	HBS-P-40-Y	923THB	Yellow	0.4	φ40 x 135 x 500	82
T62-0045	HBS-P-10-G	923THB	Green	0.25	φ10 x 135 x 500	72	T62-0060	HBS-P-40-G	923THB	Green	0.4	φ40 x 135 x 500	82
T62-0046	HBS-P-20-W	923THB	White	0.25	φ20 x 135 x 500	74	T62-0061	HBS-P-50-R	923THB	Red	0.4	φ50 x 135 x 500	88
T62-0047	HBS-P-20-R	923THB	Red	0.25	φ20 x 135 x 500	74	T62-0062	HBS-P-50-B	923THB	Blue	0.4	φ50 x 135 x 500	88
T62-0048	HBS-P-20-B	923THB	Blue	0.25	φ20 x 135 x 500	74	T62-0063	HBS-P-50-Y	923THB	Yellow	0.4	φ50 x 135 x 500	88
T62-0049	HBS-P-20-Y	923THB	Yellow	0.25	φ20 x 135 x 500	74	T62-0064	HBS-P-50-G	923THB	Green	0.4	φ50 x 135 x 500	88
T62-0050	HBS-P-20-G	923THB	Green	0.25	φ20 x 135 x 500	74	T62-0065	HBS-P-50-W	923THB	White	0.4	φ50 x 135 x 500	88
T62-0051	HBS-P-30-W	923THB	White	0.4	φ30 x 135 x 500	79	T62-0066	HBS-P-60-R	923THB	Red	0.4	φ60 x 135 x 500	92
T62-0052	HBS-P-30-R	923THB	Red	0.4	φ30 x 135 x 500	79	T62-0067	HBS-P-60-B	923THB	Blue	0.4	φ60 x 135 x 500	92
T62-0053	HBS-P-30-B	923THB	Blue	0.4	φ30 x 135 x 500	79	T62-0068	HBS-P-60-Y	923THB	Yellow	0.4	φ60 x 135 x 500	92
T62-0054	HBS-P-30-Y	923THB	Yellow	0.4	φ30 x 135 x 500	79	T62-0069	HBS-P-60-G	923THB	Green	0.4	φ60 x 135 x 500	92
T62-0055	HBS-P-30-G	923THB	Green	0.4	φ30 x 135 x 500	79	T62-0070	HBS-P-60-W	923THB	White	0.4	φ60 x 135 x 500	92

TSUBACO



HBS-PH Series

PIPE CLEANER WITH HO (HACCP BRUSH)

คุณสมบัติ ●แปรงที่เหมาะสมสำหรับการทำความสะอาดบริเวณด้านในสุดของท่อ
 ●วัสดุของขนแปรงผ่านกรรมวิธีทางความร้อนจึงทำให้ขนแปรงมีลักษณะแน่นและไม่หลุดง่าย
 การใช้งาน ●ใช้ทำความสะอาดตามบริเวณที่ต้องการ (สามารถใช้กับโรงงานอาหารและบริเวณที่เกี่ยวข้องกับอาหารได้)
 ข้อมูลจำเพาะ ●ทนความร้อนได้ 120°C
 วัสดุ ●ขนแปรง : PBT (วัสดุผ่านการทดสอบสุลักษณะอาหาร)
 ●แกนแปรง : SUS304 ●ด้ามจับ : PP
 อุปกรณ์เสริม ●มีขนแปรงมัดตรงหัวมาด้วย
 ประเทศที่ผลิต ●ญี่ปุ่น

ข้อควรระวัง
 ●เมื่อแกะสินค้าแล้วกรุณาล้างก่อนนำไปใช้
 ●หลังจากใช้เสร็จกรุณาขจัดสิ่งสกปรกและอบเพื่อที่ติดอยู่ออก
 ●กรุณาล้าง ทำให้แห้ง และนำไปเก็บให้เรียบร้อย

Order Unit: 1 Pcs

TSUBAKIMOTO KOGYO CO.,LTD

Order Unit: 1 Pcs

Order Code	Item No.	Price (per pcs)	Color	Wire Diameter (mm)	OD Method (D x H x L+a) (mm)	Weight (g)	Order Code	Item No.	Price (per pcs)	Color	Wire Diameter (mm)	OD Method (D x H x L+a) (mm)	Weight (g)
T62-0071	HBS-PH-10-W	923THB	White	0.25	φ10 x 135 x 500+40	74	T62-0086	HBS-PH-40-W	923THB	White	0.4	φ40 x 135 x 500+50	87
T62-0072	HBS-PH-10-R	923THB	Red	0.25	φ10 x 135 x 500+40	74	T62-0087	HBS-PH-40-R	923THB	Red	0.4	φ40 x 135 x 500+50	87
T62-0073	HBS-PH-10-B	923THB	Blue	0.25	φ10 x 135 x 500+40	74	T62-0088	HBS-PH-40-B	923THB	Blue	0.4	φ40 x 135 x 500+50	87
T62-0074	HBS-PH-10-Y	923THB	Yellow	0.25	φ10 x 135 x 500+40	74	T62-0089	HBS-PH-40-Y	923THB	Yellow	0.4	φ40 x 135 x 500+50	87
T62-0075	HBS-PH-10-G	923THB	Green	0.25	φ10 x 135 x 500+40	74	T62-0090	HBS-PH-40-G	923THB	Green	0.4	φ40 x 135 x 500+50	87
T62-0076	HBS-PH-20-W	923THB	White	0.25	φ20 x 135 x 500+40	76	T62-0091	HBS-PH-50-W	923THB	White	0.4	φ50 x 135 x 500+60	95
T62-0077	HBS-PH-20-R	923THB	Red	0.25	φ20 x 135 x 500+40	76	T62-0092	HBS-PH-50-R	923THB	Red	0.4	φ50 x 135 x 500+60	95
T62-0078	HBS-PH-20-B	923THB	Blue	0.25	φ20 x 135 x 500+40	76	T62-0093	HBS-PH-50-B	923THB	Blue	0.4	φ50 x 135 x 500+60	95
T62-0079	HBS-PH-20-Y	923THB	Yellow	0.25	φ20 x 135 x 500+40	76	T62-0094	HBS-PH-50-Y	923THB	Yellow	0.4	φ50 x 135 x 500+60	95
T62-0080	HBS-PH-20-G	923THB	Green	0.25	φ20 x 135 x 500+40	76	T62-0095	HBS-PH-50-G	923THB	Green	0.4	φ50 x 135 x 500+60	95
T62-0081	HBS-PH-30-W	923THB	White	0.4	φ30 x 135 x 500+50	84	T62-0096	HBS-PH-60-W	923THB	White	0.4	φ60 x 135 x 500+60	98
T62-0082	HBS-PH-30-R	923THB	Red	0.4	φ30 x 135 x 500+50	84	T62-0097	HBS-PH-60-R	923THB	Red	0.4	φ60 x 135 x 500+60	98
T62-0083	HBS-PH-30-B	923THB	Blue	0.4	φ30 x 135 x 500+50	84	T62-0098	HBS-PH-60-B	923THB	Blue	0.4	φ60 x 135 x 500+60	98
T62-0084	HBS-PH-30-Y	923THB	Yellow	0.4	φ30 x 135 x 500+50	84	T62-0099	HBS-PH-60-Y	923THB	Yellow	0.4	φ60 x 135 x 500+60	98
T62-0085	HBS-PH-30-G	923THB	Green	0.4	φ30 x 135 x 500+50	84	T62-0100	HBS-PH-60-G	923THB	Green	0.4	φ60 x 135 x 500+60	98

TRUSCO PRO TOOL

STOCK ITEMS ARRIVE SOON!

Thailand

Indonesia

We have stock **70,000** items in Thai and Indonesia now. In the future expansion to **100,000** items.

รหัสสั่งซื้อ **สีน้ำเงิน** ... มีสินค้าสต็อกที่ประเทศอินโดนีเซียและประเทศไทย **สีแดง** ... มีสินค้าสต็อกที่ประเทศอินโดนีเซีย **สีเขียว** ... มีสินค้าสต็อกที่ประเทศไทย

- Cleaners
- Laundry Accessories
- Bathroom Supplies
- Brooms /Dust Pans
- Tongs/Ditch Shovels
- Deck Brushes
- Dry Wipers
- Mops
- HACCP Cleaning Tools
- Adhesive Roller Cleaners
- Scrubbing Brushes
- Sponges
- Hand Brushes
- Cleaning Tool Cases
- Wiping Wastes
- Absorbents
- Buckets
- Dust Boxes
- Garbage Bags
- Smoking Stands

2153 Cleaning Products

Cleaners

TSUBACO



HBS-TB-B

⚠️ ข้อควรระวัง

- เมื่อแกะสินค้าแล้วกรุณาล้างก่อนนำไปใช้
- หลังจากใช้เสร็จกรุณาจัดสิ่งสกปรกและรอยเปื้อนที่ติดอยู่ออก
- กรุณาล้าง ทำให้แห้ง และนำไปเก็บให้เรียบร้อย

TAWASHI BRUSH MIDDLE (HACCP BRUSH)

คุณสมบัติ ● ใช้กรรมวิธีมันเกลียวคู่ซึ่งทำให้ขนแปรงมีความหนาแน่นมากขึ้นและเพิ่มระดับความแข็งทำให้ขนแปรงหลุดยากขึ้นเมื่อเทียบกับแปรงชนิดแบบเดิม

● ด้ามจับมีช่องแหว่งด้วยจึงไม่มีปัญหาในการเก็บ

การใช้งาน ● นำไปใช้ในโรงงานอาหาร ในห้องครัวของร้านอาหาร การทำความสะอาดอาคาร

ข้อมูลจำเพาะ ● เส้นผ่าศูนย์กลางของเส้นลวด : ϕ 0.4mm ● ทนความร้อนได้ 120°C

วัสดุ ● ขนแปรง : PBT (วัสดุผ่านการทดสอบสุขลักษณะอาหาร)

● แกนแปรง : SUS304 ● ด้ามจับ : PP

อุปกรณ์เสริม ● ด้ามจับแบบยาว

ประเทศที่ผลิต ● ญี่ปุ่น

Order Unit: 1 Pcs

TSUBAKIMOTO KOGYO CO.,LTD

Order Code	Item No.	Price (per pcs)	Color	OD Method (D x H x L) (mm)	Weight (g)
T62-0185	HBS-TB-W	1,560THB	White	90 x 140 x 400	119
T62-0186	HBS-TB-R	1,560THB	Red	90 x 140 x 400	119
T62-0187	HBS-TB-B	1,560THB	Blue	90 x 140 x 400	119
T62-0188	HBS-TB-Y	1,560THB	Yellow	90 x 140 x 400	119
T62-0189	HBS-TB-G	1,560THB	Green	90 x 140 x 400	119

Dry Wipers

Mops

HACCP Cleaning Tools

TSUBACO



HBS-HS Series

⚠️ ข้อควรระวัง

- เมื่อแกะสินค้าแล้วกรุณาล้างก่อนนำไปใช้
- หลังจากใช้เสร็จกรุณาจัดสิ่งสกปรกและรอยเปื้อนที่ติดอยู่ออก
- กรุณาล้าง ทำให้แห้ง และนำไปเก็บให้เรียบร้อย

HAND BRUSH (soft type) (HACCP BRUSH)

คุณสมบัติ ● แปรงรุ่นนี้มีความหนาแน่นของขนแปรงมากที่สุดเมื่อเทียบกับแบรนด์อื่น ทำให้มีประสิทธิภาพในการทำมาสะอาดมากขึ้นและเร็วขึ้นอีกด้วย ● ขนแปรงอ่อนนุ่ม

● วัสดุของขนแปรงผ่านการวิธีทางความร้อนจึงทำให้ขนแปรงมีลักษณะแน่นและไม่หลุดง่าย

การใช้งาน ● ใช้ทำความสะอาดตามบริเวณที่ต้องการ (สามารถใช้กับโรงงานอาหารและบริเวณที่เกี่ยวข้องกับอาหารได้)

● ใช้ทำความสะอาดพื้นหรือผนังของอาคารได้

ข้อมูลจำเพาะ ● ทนความร้อนได้ 120°C

วัสดุ ● ขนแปรง : PBT (วัสดุผ่านการทดสอบสุขลักษณะอาหาร) ● ด้ามจับ : PP

ประเทศที่ผลิต ● ญี่ปุ่น

Order Unit: 1 Pcs

TSUBAKIMOTO KOGYO CO.,LTD

Order Code	Item No.	Price (per pcs)	Color	OD Method (D x H x L) (mm)	Weight (g)
T62-0190	HBS-HS-W	726THB	White	45 x 45 x 195	156
T62-0191	HBS-HS-R	726THB	Red	45 x 45 x 195	156
T62-0192	HBS-HS-B	726THB	Blue	45 x 45 x 195	156
T62-0193	HBS-HS-Y	726THB	Yellow	45 x 45 x 195	156
T62-0194	HBS-HS-G	726THB	Green	45 x 45 x 195	156

Hand Brushes

Cleaning Tool Cases

Wiping Wastes

Absorbents

TSUBACO



HBS-HH Series

⚠️ ข้อควรระวัง

- เมื่อแกะสินค้าแล้วกรุณาล้างก่อนนำไปใช้
- หลังจากใช้เสร็จกรุณาจัดสิ่งสกปรกและรอยเปื้อนที่ติดอยู่ออก
- กรุณาล้าง ทำให้แห้ง และนำไปเก็บให้เรียบร้อย

HAND BRUSH (Hard type) (HACCP BRUSH)

คุณสมบัติ ● แปรงรุ่นนี้มีความหนาแน่นของขนแปรงมากที่สุดเมื่อเทียบกับแบรนด์อื่น ทำให้มีประสิทธิภาพในการทำมาสะอาดมากขึ้นและเร็วขึ้นอีกด้วย

● ขนแปรงแบบแข็ง

● วัสดุของขนแปรงผ่านการวิธีทางความร้อนจึงทำให้ขนแปรงมีลักษณะแน่นและไม่หลุดง่าย

การใช้งาน ● ใช้ทำความสะอาดตามบริเวณที่ต้องการ (สามารถใช้กับโรงงานอาหารและบริเวณที่เกี่ยวข้องกับอาหารได้)

● ใช้ทำความสะอาดพื้นหรือผนังของอาคารได้

ข้อมูลจำเพาะ ● ทนความร้อนได้ 120°C

วัสดุ ● ขนแปรง : PBT (วัสดุผ่านการทดสอบสุขลักษณะอาหาร) ● ด้ามจับ : PP

ประเทศที่ผลิต ● ญี่ปุ่น

Order Unit: 1 Pcs

TSUBAKIMOTO KOGYO CO.,LTD

Order Code	Item No.	Price (per pcs)	Color	OD Method (D x H x L) (mm)	Weight (g)
T62-0195	HBS-HH-W	726THB	White	45 x 45 x 195	156
T62-0196	HBS-HH-R	726THB	Red	45 x 45 x 195	156
T62-0197	HBS-HH-B	726THB	Blue	45 x 45 x 195	156
T62-0198	HBS-HH-Y	726THB	Yellow	45 x 45 x 195	156
T62-0199	HBS-HH-G	726THB	Green	45 x 45 x 195	156

Buckets

Dust Boxes

Garbage Bags

Smoking Stands

TSUBACO

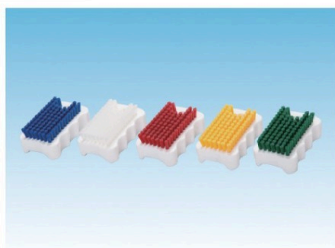

HBS-N Series

⚠️ ข้อควรระวัง

- เมื่อแกะสินค้าออกจากบรรจุภัณฑ์แล้วกรุณาล้างก่อนนำไปใช้งาน
- หลังจากใช้งานเสร็จกรุณาจัดสิ่งสกปรกและรอยเปื้อนที่ติดอยู่ออก
- กรุณาล้าง ทำให้แห้ง และเก็บให้เรียบร้อย

HAND BRUSH MINI (HACCP BRUSH)

คุณสมบัติ ● แปรงที่ออกแบบให้มีความกระชับรัดกุมได้คอนเซ็ปต์ที่ว่า "ผู้หญิงสามารถถือและใช้งานง่าย"

● แปรงที่สามารถใช้งานได้หลากหลายและไม่รู้สึกเหนียวล้าแม้ว่าจะใช้มาเป็นเวลานาน

● สามารถใช้สำหรับเป็นแปรงขัดเล็บได้อีกด้วย

การใช้งาน ● ใช้ทำความสะอาดตามบริเวณที่ต้องการ (สามารถใช้กับโรงงานอาหารและบริเวณที่เกี่ยวข้องกับอาหารได้)

● ใช้ทำความสะอาดพื้นหรือผนังของอาคารได้

ข้อมูลจำเพาะ ● เส้นผ่าศูนย์กลางของเส้นลวด : ϕ 0.25mm

● ทนความร้อนได้ 120°C

วัสดุ ● ขนแปรง : PBT (วัสดุผ่านการทดสอบสุขลักษณะอาหาร) ● ด้ามจับ : PP

ประเทศที่ผลิต ● ญี่ปุ่น

Order Unit: 1 Pcs

TSUBAKIMOTO KOGYO CO.,LTD

Order Code	Item No.	Price (per pcs)	Color	OD Method (D x H x L) (mm)	Weight (g)
T62-0200	HBS-N-W	660THB	White	54 x 36 x 87	86
T62-0201	HBS-N-R	660THB	Red	54 x 36 x 87	86
T62-0202	HBS-N-B	660THB	Blue	54 x 36 x 87	86
T62-0203	HBS-N-Y	660THB	Yellow	54 x 36 x 87	86
T62-0204	HBS-N-G	660THB	Green	54 x 36 x 87	86

2153

สินค้าบางรายการไม่สามารถนำเข้าได้ สินค้าบางรายการไม่สามารถใช้กับไฟที่ไทยได้ ราคาไม่รวมภาษีมูลค่าเพิ่ม



HBS-S Series

- ข้อควรระวัง**
- เมื่อแกะสินค้าแล้วกรุณาล้างก่อนนำไปใช้
 - หลังจากใช้เสร็จกรุณาจัดสิ่งสกปรกและรอยเปื้อนที่ติดอยู่ออก
 - กรุณาล้างทำความสะอาด และนำไปเก็บให้เรียบร้อย

SLIM BRUSH (HACCP BRUSH)

คุณสมบัติ • แปรงที่มีด้ามจับเป็นลักษณะโค้ง ทำให้สามารถเข้าถึงมุมของภาชนะและจุดที่ต้องการล้าง รวมทั้งสามารถล้างได้อย่างทรงพลัง

การใช้งาน • แปรงที่สามารถใช้งานได้หลากหลายไม่ว่าจุดที่ต้องการล้างจะเป็นลักษณะแบบใด

- ใช้ทำความสะอาดตามบริเวณที่ต้องการ (สามารถใช้กับโรงงานอาหารและบริเวณที่เกี่ยวข้องกับอาหารได้)
- ใช้ทำความสะอาดพื้นหรือผนังของอาคารได้

ข้อมูลจำเพาะ • เส้นผ่าศูนย์กลางของเส้นลวด : ϕ 0.4mm

- ทนความร้อนได้ 120°C

วัสดุ • ขนแปรง : PBT (วัสดุผ่านการทดสอบสุขลักษณะอาหาร) • ด้ามจับ : PP

ประเทศที่ผลิต • ญี่ปุ่น

Order Unit: 1 Pcs TSUBAKIMOTO KOGYO CO.,LTD

Order Code	Item No.	Price (per pcs)	Color	OD Method (D x H x L) (mm)	Weight (g)
T62-0205	HBS-S-W	660THB	White	24 x 44 x 315	82
T62-0206	HBS-S-R	660THB	Red	24 x 44 x 315	82
T62-0207	HBS-S-B	660THB	Blue	24 x 44 x 315	82
T62-0208	HBS-S-Y	660THB	Yellow	24 x 44 x 315	82
T62-0209	HBS-S-G	660THB	Green	24 x 44 x 315	82



HBS-PB-B

- ข้อควรระวัง**
- เมื่อแกะสินค้าแล้วกรุณาล้างก่อนนำไปใช้
 - หลังจากใช้เสร็จกรุณาจัดสิ่งสกปรกและรอยเปื้อนที่ติดอยู่ออก
 - กรุณาล้าง ทำให้แห้ง และนำไปเก็บให้เรียบร้อย

POWDER BRUSH (HACCP BRUSH)

คุณสมบัติ • เหมาะสำหรับบดผงและสิ่งสกปรกที่มีขนาดเล็ก

- มีการเพิ่มความหนาแน่นของการถักขนแปรงจนถึงขีดสุด ทำให้ได้ความยาวของขนแปรงที่เหมาะสมและมีประสิทธิภาพในการบดผง

การใช้งาน • ใช้ทำความสะอาดตามบริเวณที่ต้องการ (สามารถใช้กับโรงงานอาหารและบริเวณที่เกี่ยวข้องกับอาหารได้)

- ใช้ทำความสะอาดพื้นหรือผนังของอาคารได้

ข้อมูลจำเพาะ • เส้นผ่าศูนย์กลางของเส้นลวด : ϕ 0.25mm

- ทนความร้อนได้ 120°C

วัสดุ • ขนแปรง : PBT (วัสดุผ่านการทดสอบสุขลักษณะอาหาร) • ด้ามจับ : PP

ประเทศที่ผลิต • ญี่ปุ่น

Order Unit: 1 Pcs TSUBAKIMOTO KOGYO CO.,LTD

Order Code	Item No.	Price (per pcs)	Color	OD Method (D x H x L) (mm)	Weight (g)
T62-0210	HBS-PB-W	923THB	White	30 x 40 x 160	143
T62-0211	HBS-PB-R	923THB	Red	30 x 40 x 160	143
T62-0212	HBS-PB-B	923THB	Blue	30 x 40 x 160	143
T62-0213	HBS-PB-Y	923THB	Yellow	30 x 40 x 160	143
T62-0214	HBS-PB-G	923THB	Green	30 x 40 x 160	143



HBS-MS-B

- ข้อควรระวัง**
- เมื่อแกะสินค้าแล้วกรุณาล้างก่อนนำไปใช้
 - หลังจากใช้เสร็จกรุณาจัดสิ่งสกปรกและรอยเปื้อนที่ติดอยู่ออก
 - กรุณาล้าง ทำให้แห้งและนำไปเก็บให้เรียบร้อย
 - กรุณาหลีกเลี่ยงการใช้งานในอุณหภูมิตั้งแต่ 120°C ขึ้นไป

SCRATCH BRUSH (HACCP BRUSH)

คุณสมบัติ • แปรงที่มีทั้งแบบกระชับมือจึงทำให้มีแรงส่งไปยังจุดที่ต้องการล้างได้ง่าย

- กระบวนการถักขนแปรงแบบพิเศษทำให้มีลักษณะแน่นขึ้นและการตัดแต่งให้ขนแปรงให้สั้นลงทำให้ล้างได้แบบทรงพลังยิ่งขึ้น

การใช้งาน • สามารถใช้สำหรับเป็นแปรงขัดเล็บและแปรงขัดเชียงได้อีกด้วย

- ใช้ทำความสะอาดตามบริเวณที่ต้องการ (สามารถใช้กับโรงงานอาหารและบริเวณที่เกี่ยวข้องกับอาหารได้)
- ใช้ทำความสะอาดพื้นหรือผนังของอาคารได้

ข้อมูลจำเพาะ • เส้นผ่าศูนย์กลางของเส้นลวด : ϕ 0.4mm

- ทนความร้อนได้ 120°C

วัสดุ • ขนแปรง : PBT (วัสดุผ่านการทดสอบสุขลักษณะอาหาร) • ด้ามจับ : PP

ประเทศที่ผลิต • ญี่ปุ่น

Order Unit: 1 Pcs TSUBAKIMOTO KOGYO CO.,LTD

Order Code	Item No.	Price (per pcs)	Color	OD Method (D x H x L) (mm)	Weight (g)
T62-0215	HBS-MS-W	1,054THB	White	40 x 65 x 145	81
T62-0216	HBS-MS-R	1,054THB	Red	40 x 65 x 145	81
T62-0217	HBS-MS-B	1,054THB	Blue	40 x 65 x 145	81
T62-0218	HBS-MS-Y	1,054THB	Yellow	40 x 65 x 145	81
T62-0219	HBS-MS-G	1,054THB	Green	40 x 65 x 145	81



HBS-NJ-B

- ข้อควรระวัง**
- เมื่อแกะสินค้าแล้วกรุณาล้างก่อนนำไปใช้
 - หลังจากใช้เสร็จกรุณาจัดสิ่งสกปรกและรอยเปื้อนที่ติดอยู่ออก
 - กรุณาล้าง ทำความสะอาด และนำไปเก็บให้เรียบร้อย

J TYPE BRUSH (HACCP BRUSH)

คุณสมบัติ • การทำปลายแปรงให้มีรูปร่างโค้งมนและมีความกว้างไม่เกิน 5mm ทำให้สามารถเข้าถึงสิ่งสกปรกที่อยู่ในจุดที่ทำความสะอาดยากได้ (เล็ก/แคบ)

- ด้ามจับทำจากสแตนเลสจึงถูกสุขอนามัยและไม่เป็นสนิม

การใช้งาน • ใช้ทำความสะอาดตามบริเวณที่ต้องการ (สามารถใช้กับโรงงานอาหารและบริเวณที่เกี่ยวข้องกับอาหารได้)

- ใช้ทำความสะอาดพื้นหรือผนังของอาคารได้

ข้อมูลจำเพาะ • เส้นผ่าศูนย์กลางของเส้นลวด : ϕ 0.25mm

- ทนความร้อนได้ 120°C

วัสดุ • ขนแปรง : PBT (วัสดุผ่านการทดสอบสุขลักษณะอาหาร) • ด้ามจับ : SUS304

ประเทศที่ผลิต • ญี่ปุ่น

Order Unit: 1 Pcs TSUBAKIMOTO KOGYO CO.,LTD

Order Code	Item No.	Price (per pcs)	Color	OD Method (D x H x L) (mm)	Weight (g)
T62-0220	HBS-NJ-W	857THB	White	20 x 90 x 250	44
T62-0221	HBS-NJ-R	857THB	Red	20 x 90 x 250	44
T62-0222	HBS-NJ-B	857THB	Blue	20 x 90 x 250	44
T62-0223	HBS-NJ-Y	857THB	Yellow	20 x 90 x 250	44
T62-0224	HBS-NJ-G	857THB	Green	20 x 90 x 250	44

รหัสสั่งซื้อ **สีเงิน** ... มีสินค้าสต็อกที่ประเทศอินโดนีเซียและประเทศไทย **สีแดง** ... มีสินค้าสต็อกที่ประเทศอินโดนีเซีย **สีเขียว** ... มีสินค้าสต็อกที่ประเทศไทย

- Cleaners
- Laundry Accessories
- Bathroom Supplies
- Brooms /Dust Pans
- Tongs/Ditch Shovels
- Deck Brushes
- Dry Wipers
- Mops
- HACCP Cleaning Tools
- Adhesive Roller Cleaners
- Scrubbing Brushes
- Sponges
- Hand Brushes
- Cleaning Tool Cases
- Wiping Wastes
- Absorbents
- Buckets
- Dust Boxes
- Garbage Bags
- Smoking Stands

2155 Cleaning Products

COWGEL

HB-B (blue)

- HB-G (green)
- HB-R (red)
- HB-Y (yellow)

Example

TRUSCO

TNB-H-B (blue)

TNB-H-R (red)

- TNB-H-W (white)
- TNB-H-Y (yellow)
- TNB-H-GN (green)

RoHS

"Handy Brush" (HACCP correspondence)

คุณสมบัติ ●เบาและรูปร่างง่ายพร้อมขนที่แข็งแรง ความยืดหยุ่นยอดเยี่ยม สามารถกำจัดคราบสกปรกฝังแน่นได้อย่างง่ายดาย
วัสดุ ●โพลีโพรพิลีน (PP) ประเทศที่ผลิต ●ญี่ปุ่น

Nail Brush (HACCP correspondence)

วัสดุ ●ตัวผลิตภัณฑ์: โพลีโพรพิลีน (PP) ●ขนแปรง: โพลีเอทิลีนเทเรฟทาเลต (PBT)
ประเทศที่ผลิต ●ญี่ปุ่น

Order Unit: 1 Pcs COWGEL CORPORATION

Order Code	Item No.	Price (per pcs)	Color	L x W x Thickness (mm)	Weight (g)
363-0633	HB-B	467THB	Blue	170 x 55 x 50	126
363-0641	HB-G	467THB	Green	170 x 55 x 50	126
363-0650	HB-R	467THB	Red	170 x 55 x 50	126
363-0668	HB-Y	467THB	Yellow	170 x 55 x 50	126

Order Unit: 1 Pcs TRUSCO NAKAYAMA CORPORATION

Order Code	Item No.	Price (per pcs)	Color	W x L (mm)	Weight (g)
482-1131	TNB-H-B	493THB	Blue	55 x 100	150
482-1149	TNB-H-R	493THB	Red	55 x 100	150
482-1157	TNB-H-W	493THB	White	55 x 100	150
482-1165	TNB-H-Y	493THB	Yellow	55 x 100	150
759-6138	TNB-H-GN	493THB	Green	55 x 100	150

Vikan

64401 (pink)

64402 (green)

- (blue)
- (red)
- (white)
- (yellow)
- (orange)
- (purple)

Vikan

41952 (green)

- (red)
- (white)
- (yellow)

Nail Brush (HACCP correspondence)

ข้อมูลจำเพาะ ●อุณหภูมิทนทานต่อความร้อน: 121°C ●เนื้อขนแปรง: แข็ง
วัสดุ ●ส่วนผลิตภัณฑ์: โพลีโพรพิลีน (PP) ●เส้นใย: โพลีเอสเตอร์

Small Handle Brush (HACCP correspondence)

การใช้งาน ●สำหรับล้างบริเวณที่แคบหรือมีเหลี่ยมถึงยากของเครื่องจักร
ข้อมูลจำเพาะ ●อุณหภูมิทนทานต่อความร้อน: 121°C ●เนื้อขนแปรง: แข็ง ●สอดคล้องกับ HACCP
วัสดุ ●ส่วนผลิตภัณฑ์: โพลีโพรพิลีน (PP) ●เส้นใย: โพลีเอสเตอร์

Order Unit: 1 Pcs KYOWA CLEAN Co. Ltd.

Order Code	Item No.	Price (per pcs)	Color	L x W x Thickness (mm)	Weight (g)
496-9961	64401	804THB	Pink	123 x 48 x 38	95
496-9979	64402	804THB	Green	123 x 48 x 38	95
496-9987	64403	804THB	Blue	123 x 48 x 38	95
496-9995	64404	804THB	Red	123 x 48 x 38	95
497-0012	64405	804THB	White	123 x 48 x 38	95
497-0021	64406	804THB	Yellow	123 x 48 x 38	95
497-0039	64407	804THB	Orange	123 x 48 x 38	95
497-0047	64408	804THB	Purple	123 x 48 x 38	95

Order Unit: 1 Pcs KYOWA CLEAN Co. Ltd.

Order Code	Item No.	Price (per pcs)	Color	L x W x Thickness (mm)	Weight (g)
496-8204	41952	857THB	Green	290 x 20 x 48	95
496-8212	41953	857THB	Blue	290 x 20 x 48	95
496-8221	41954	857THB	Red	290 x 20 x 48	95
496-8239	41955	857THB	White	290 x 20 x 48	95
496-8247	41956	857THB	Yellow	290 x 20 x 48	95

TRUSCO

TSB-L-B (blue)

- TSB-L-R (red)
- TSB-L-W (white)
- TSB-L-Y (yellow)
- TSB-L-GN (green)

RoHS

Vikan

41822 (green)

- (red)
- (white)
- (yellow)

Long Brush (HACCP correspondence)

ข้อมูลจำเพาะ ●อุณหภูมิทนทานต่อความร้อน: 120°C
วัสดุ ●ตัวผลิตภัณฑ์: โพลีโพรพิลีน (PP) ●ขนแปรง: โพลีเอทิลีนเทเรฟทาเลต (PBT)
ประเทศที่ผลิต ●ญี่ปุ่น

Long Handle Brush (HACCP correspondence)

คุณสมบัติ ●แปรงที่เป็นอุดมคติสำหรับล้างบริเวณที่มีเหลี่ยมถึงยาก
การใช้งาน ●สำหรับล้างกระเบื้องและภาชนะ
ข้อมูลจำเพาะ ●อุณหภูมิทนทานต่อความร้อน: 121°C ●เนื้อขนแปรง: นุ่ม
●เส้นผ่านศูนย์กลางกลางของสวด: 0.35 มม. ●สอดคล้องกับ HACCP
วัสดุ ●ส่วนผลิตภัณฑ์: โพลีโพรพิลีน (PP) ●เส้นใย: โพลีเอสเตอร์ ประเทศที่ผลิต ●เดนมาร์ก

Order Unit: 1 Pcs TRUSCO NAKAYAMA CORPORATION

Order Code	Item No.	Price (per pcs)	Color	L x W x Thickness (mm)	Weight (g)
819-1543	TSB-L-B	731THB	Blue	350 x 45 x 40	160
819-1544	TSB-L-R	731THB	Red	350 x 45 x 40	160
819-1545	TSB-L-W	731THB	White	350 x 45 x 40	160
819-1546	TSB-L-Y	731THB	Yellow	350 x 45 x 40	160
819-1547	TSB-L-GN	731THB	Green	350 x 45 x 40	160

Order Unit: 1 Pcs KYOWA CLEAN Co. Ltd.

Order Code	Item No.	Price (per pcs)	Color	L x W x Thickness (mm)	Weight (g)
496-7941	41822	1,814THB	Green	400 x 70 x 60	230
496-7950	41823	1,814THB	Blue	400 x 70 x 60	230
496-7968	41824	1,814THB	Red	400 x 70 x 60	230
496-7976	41825	1,814THB	White	400 x 70 x 60	230
496-7984	41826	1,814THB	Yellow	400 x 70 x 60	230

TRUSCO

TSB-W-B (blue)

- (red)
- (white)
- (yellow)
- (green)

Vikan

42872 (green)

- (blue)
- (red)
- (white)
- (yellow)

Dish Brush (HACCP correspondence)

ข้อมูลจำเพาะ ●อุณหภูมิทนทานต่อความร้อน: 120°C ●สอดคล้องกับ HACCP
วัสดุ ●ตัวผลิตภัณฑ์: โพลีโพรพิลีน (PP) ●ขนแปรง: โพลีเอทิลีนเทเรฟทาเลต (PBT)
ประเทศที่ผลิต ●ญี่ปุ่น

Dish Brush (HACCP correspondence)

ข้อมูลจำเพาะ ●อุณหภูมิทนทานต่อความร้อน: 121°C ●เนื้อขนแปรง: นุ่ม
วัสดุ ●ส่วนผลิตภัณฑ์: โพลีโพรพิลีน (PP) ●เส้นใย: โพลีเอสเตอร์
ประเทศที่ผลิต ●เดนมาร์ก

Order Unit: 1 Pcs TRUSCO NAKAYAMA CORPORATION

Order Code	Item No.	Price (per pcs)	Color	L x W x Thickness (mm)	Weight (g)
819-1548	TSB-W-B	666THB	Blue	350 x 45 x 50	160
819-1549	TSB-W-R	666THB	Red	350 x 45 x 50	160
819-1550	TSB-W-W	666THB	White	350 x 45 x 50	160
819-1551	TSB-W-Y	666THB	Yellow	350 x 45 x 50	160
819-1552	TSB-W-GN	666THB	Green	350 x 45 x 50	160

Order Unit: 1 Pcs KYOWA CLEAN Co. Ltd.

Order Code	Item No.	Price (per pcs)	Color	L x W x Thickness (mm)	Weight (g)
496-8301	42872	604THB	Green	275 x 25 x 35	50
496-8310	42873	604THB	Blue	275 x 25 x 35	50
496-8328	42874	604THB	Red	275 x 25 x 35	50
496-8336	42875	604THB	White	275 x 25 x 35	50
496-8344	42876	604THB	Yellow	275 x 25 x 35	50

2155 สินค้าบางรายการไม่สามารถนำเข้าได้ สินค้าบางรายการไม่สามารถใช้กับไฟฟ้ไทยได้ ราคาไม่รวมภาษีมูลค่าเพิ่ม

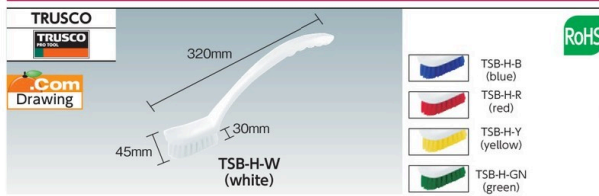

Slim Brush (HACCP correspondence)

วัสดุ • ตัวผลิตภัณฑ์: โพลีโพรพิลีน (PP) • ขนแปรง: โพลีเอทิลีนเทเรฟทาเลต (PBT)
ประเทศที่ผลิต • ญี่ปุ่น

TRUSCO NAKAYAMA CORPORATION					
Order Code	Item No.	Price (per pcs)	Color	L x W x Thickness (mm)	Weight (g)
480-5976	TSB-H-B	366THB	Blue	320 x 30 x 45	72
480-5984	TSB-H-R	366THB	Red	320 x 30 x 45	72
480-5992	TSB-H-W	366THB	White	320 x 30 x 45	72
480-6000	TSB-H-Y	366THB	Yellow	320 x 30 x 45	72
759-6081	TSB-H-GN	366THB	Green	320 x 30 x 45	72

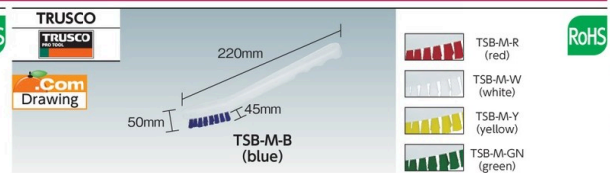

Mini Brush (HACCP correspondence)

ข้อมูลจำเพาะ • เส้นผ่านศูนย์กลางของลวด: 0.25 มม. • อุณหภูมิทนทานต่อความร้อน: 120°C
วัสดุ • ตัวผลิตภัณฑ์: โพลีโพรพิลีน (PP) • ขนแปรง: โพลีเอทิลีนเทเรฟทาเลต (PBT)
ประเทศที่ผลิต • ญี่ปุ่น

TRUSCO NAKAYAMA CORPORATION					
Order Code	Item No.	Price (per pcs)	Color	L x W x Thickness (mm)	Weight (g)
819-1553	TSB-M-B	273THB	Blue	220 x 45 x 50	50
819-1554	TSB-M-R	273THB	Red	220 x 45 x 50	50
819-1555	TSB-M-W	273THB	White	220 x 45 x 50	50
819-1556	TSB-M-Y	273THB	Yellow	220 x 45 x 50	50
819-1557	TSB-M-GN	273THB	Green	220 x 45 x 50	50

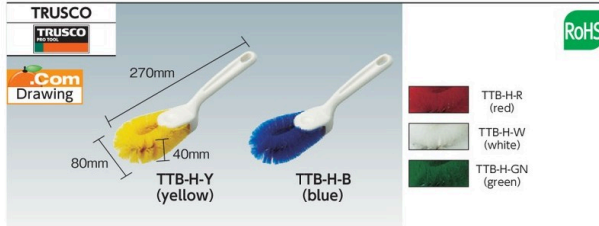

Scrubbing Brush (HACCP correspondence)

วัสดุ • ตัวผลิตภัณฑ์: โพลีโพรพิลีน (PP) • วัสดุแกน: เหล็กกล้าไร้สนิม
• ขนแปรง: โพลีเอทิลีนเทเรฟทาเลต (PBT) ประเทศที่ผลิต • ญี่ปุ่น

TRUSCO NAKAYAMA CORPORATION					
Order Code	Item No.	Price (per pcs)	Color	L x W x Thickness (mm)	Weight (g)
480-6018	TTB-H-B	967THB	Blue	270 x 80 x 40	115
480-6026	TTB-H-R	967THB	Red	270 x 80 x 40	115
480-6034	TTB-H-W	967THB	White	270 x 80 x 40	115
480-6042	TTB-H-Y	967THB	Yellow	270 x 80 x 40	115
759-6090	TTB-H-GN	967THB	Green	270 x 80 x 40	115

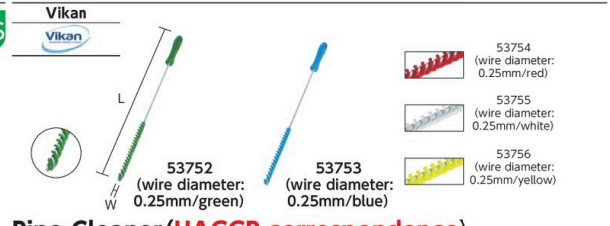

Pipe Cleaner (HACCP correspondence)

คุณสมบัติ • มันเป็นอุปกรณ์ล้างท่อด้วยแท่งที่เข้ากับเส้นผ่านศูนย์กลางภายในของท่อทุกขนาด
ข้อมูลจำเพาะ • อุณหภูมิทนทานต่อความร้อน: 121°C • เนื้อขนแปรง: แข็ง
วัสดุ • แกน: เหล็กกล้าไร้สนิม • เส้นใย: โพลีเอสเตอร์ ประเทศที่ผลิต • เดนมาร์ก

KYOWA CLEAN Co. Ltd.					
Order Code	Item No.	Price (per pcs)	Color	L x W (mm)	Weight (g)
496-9057	53752	756THB	Green	500 x 10	65
496-9065	53753	756THB	Blue	500 x 10	65
496-9073	53754	756THB	Red	500 x 10	65
496-9081	53755	756THB	White	500 x 10	65
496-9090	53756	756THB	Yellow	500 x 10	65

Joint Brush (HACCP correspondence)

คุณสมบัติ • ทำความสะอาดชนิดข้อต่อ ใช้กับด้ามจับขนแปรงชนิดข้อต่อ

ข้อมูลจำเพาะ • เส้นผ่านศูนย์กลางของลวด: 0.25 มม.
• อุณหภูมิทนทานต่อความร้อน: 120°C

วัสดุ • ตัวผลิตภัณฑ์: เหล็กกล้าไร้สนิม
• ขนแปรง: โพลีเอทิลีนเทเรฟทาเลต (PBT)

ประเทศที่ผลิต • ญี่ปุ่น

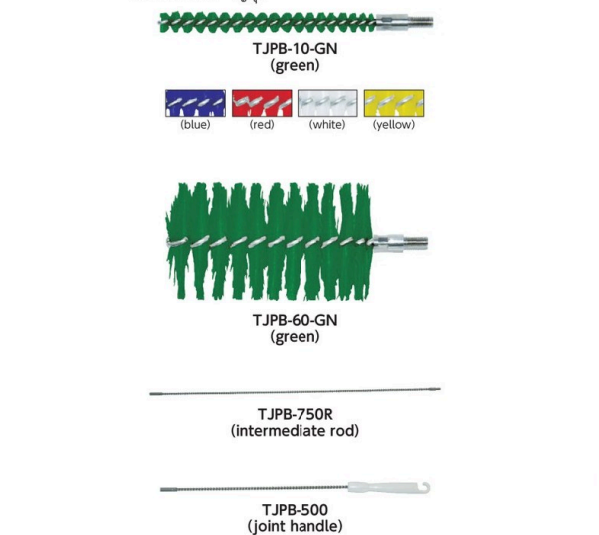

Intermediate rod

Order Unit: 1 Pcs				
Order Code	Item No.	Price (per pcs)	Length (mm)	Weight (g)
819-1646	TJPB-750R	636THB	750	110

Order Unit: 1 Pcs TRUSCO NAKAYAMA CORPORATION

Order Code	Item No.	Price (per pcs)	Color	L x W (mm)	Weight (g)
819-1613	TJPB-10-B	560THB	Blue	130 x 10	14
819-1614	TJPB-10-R	560THB	Red	130 x 10	14
819-1615	TJPB-10-W	560THB	White	130 x 10	14
819-1616	TJPB-10-Y	560THB	Yellow	130 x 10	14
819-1617	TJPB-10-GN	560THB	Green	130 x 10	14
819-1618	TJPB-20-B	560THB	Blue	130 x 20	15
819-1619	TJPB-20-R	560THB	Red	130 x 20	15
819-1620	TJPB-20-W	560THB	White	130 x 20	15
819-1621	TJPB-20-Y	560THB	Yellow	130 x 20	15
819-1622	TJPB-20-GN	560THB	Green	130 x 20	15
819-1623	TJPB-30-B	560THB	Blue	130 x 30	22
819-1624	TJPB-30-R	560THB	Red	130 x 30	22
819-1625	TJPB-30-W	560THB	White	130 x 30	22
819-1626	TJPB-30-Y	560THB	Yellow	130 x 30	22
819-1627	TJPB-30-GN	560THB	Green	130 x 30	22
819-1628	TJPB-40-B	560THB	Blue	130 x 40	24
819-1629	TJPB-40-R	560THB	Red	130 x 40	24
819-1630	TJPB-40-W	560THB	White	130 x 40	24
819-1631	TJPB-40-Y	560THB	Yellow	130 x 40	24
819-1632	TJPB-40-GN	560THB	Green	130 x 40	24
819-1633	TJPB-50-B	560THB	Blue	130 x 50	29
819-1634	TJPB-50-R	560THB	Red	130 x 50	29
819-1635	TJPB-50-W	560THB	White	130 x 50	29
819-1636	TJPB-50-Y	560THB	Yellow	130 x 50	29
819-1637	TJPB-50-GN	560THB	Green	130 x 50	29
819-1638	TJPB-60-B	560THB	Blue	130 x 60	31
819-1639	TJPB-60-R	560THB	Red	130 x 60	31
819-1640	TJPB-60-W	560THB	White	130 x 60	31
819-1641	TJPB-60-Y	560THB	Yellow	130 x 60	31
819-1642	TJPB-60-GN	560THB	Green	130 x 60	31

Joint handle

Order Unit: 1 Pcs				
Order Code	Item No.	Price (per pcs)	Length (mm)	Weight (g)
819-1643	TJPB-500	544THB	500	89
819-1644	TJPB-1000	909THB	1000	155
819-1645	TJPB-1500	1,210THB	1500	220

รหัสสั่งซื้อ **สีน้ำเงิน** ... มีสินค้าสต็อกที่ประเทศอินโดนีเซียและประเทศไทย **สีแดง** ... มีสินค้าสต็อกที่ประเทศอินโดนีเซีย **สีเขียว** ... มีสินค้าสต็อกที่ประเทศไทย

- Cleaners
- Laundry Accessories
- Bathroom Supplies
- Brooms /Dust Pans
- Tongs/Ditch Shovels
- Deck Brushes
- Dry Wipers
- Mops
- HACCP Cleaning Tools
- Adhesive Roller Cleaners
- Scrubbing Brushes
- Sponges
- Hand Brushes
- Cleaning Tool Cases
- Wiping Wastes
- Absorbents
- Buckets
- Dust Boxes
- Garbage Bags
- Smoking Stands

2157 Cleaning Products

Cleaners
Laundry Accessories
Bathroom Supplies
Brooms/Dust Pans
Tongs/Ditch Shovels
Deck Brushes
Dry Wipers
Mops
HACCP Cleaning Tools
Adhesive Roller Cleaners
Scrubbing Brushes
Sponges
Hand Brushes
Cleaning Tool Cases
Wiping Wastes
Absorbents
Buckets
Dust Boxes
Garbage Bags
Smoking Stands

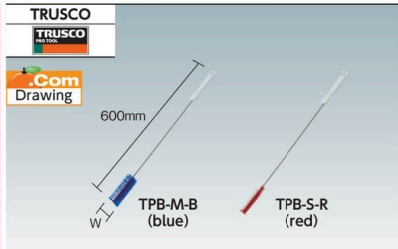

- TPB-M-W (white)
- TPB-L-Y (yellow)
- TPB-L-GN (green)



Pipe Brush (HACCP correspondence)

ข้อมูลจำเพาะ ●อุณหภูมิทนทานต่อความร้อน: 120°C
วัสดุ ●ตัวผลิตกันท: เหล็กกล้าไร้สนิม
●ขนแปรง: โพลีเอทิลีนเทรฟทาเลต (PBT)
ประเทศที่ผลิต ●ญี่ปุ่น

Order Unit: 1 Pcs TRUSCO NAKAYAMA CORPORATION

Order Code	Item No.	Price (per pcs)	Color	L x W (mm)	Weight (g)
480-5933	TPB-S-B	513THB	Blue	600 x 20	83
480-5941	TPB-S-R	513THB	Red	600 x 20	83
480-5950	TPB-S-W	513THB	White	600 x 20	83
480-5968	TPB-S-Y	513THB	Yellow	600 x 20	83
759-6103	TPB-S-GN	513THB	Green	600 x 20	83
480-5895	TPB-M-B	513THB	Blue	600 x 40	89
480-5909	TPB-M-R	513THB	Red	600 x 40	89

Order Unit: 1 Pcs

Order Code	Item No.	Price (per pcs)	Color	L x W (mm)	Weight (g)
480-5917	TPB-M-W	513THB	White	600 x 40	89
480-5925	TPB-M-Y	513THB	Yellow	600 x 40	89
759-6111	TPB-M-GN	513THB	Green	600 x 40	89
480-5852	TPB-L-B	513THB	Blue	600 x 60	95
480-5861	TPB-L-R	513THB	Red	600 x 60	95
480-5879	TPB-L-W	513THB	White	600 x 60	95
480-5887	TPB-L-Y	513THB	Yellow	600 x 60	95
759-6120	TPB-L-GN	513THB	Green	600 x 60	95



PP Color Bucket (HACCP correspondence)

วัสดุ ●โพลีโพรพิลีน (PP) ประเทศที่ผลิต ●ญี่ปุ่น

Order Unit: 1 Pcs TRUSCO NAKAYAMA CORPORATION

Order Code	Item No.	Price (per pcs)	Capacity (L)	Outer Diameter x H (mm)	Color
477-9771	TPPB-10-W	206THB	10	279 x 258	White
477-9789	TPPB-10-R	206THB	10	279 x 258	Red
477-9797	TPPB-10-B	243THB	10	279 x 258	Blue
477-9801	TPPB-10-GN	206THB	10	279 x 258	Green
477-9819	TPPB-10-Y	206THB	10	279 x 258	Yellow

Order Unit: 1 Pcs

Order Code	Item No.	Price (per pcs)	Capacity (L)	Outer Diameter x H (mm)	Color
477-9827	TPPB-22-W	497THB	22	340 x 340	White
477-9835	TPPB-22-R	423THB	22	340 x 340	Red
477-9843	TPPB-22-B	423THB	22	340 x 340	Blue
477-9851	TPPB-22-GN	423THB	22	340 x 340	Green
477-9860	TPPB-22-Y	423THB	22	340 x 340	Yellow

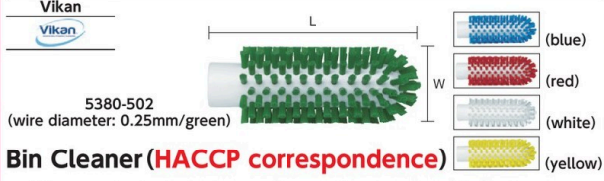

Bin Cleaner (HACCP correspondence)

การใช้งาน ●สำหรับล้างช่องว่างของเครื่องจักร หรือ บริเวณที่แคบที่มีเอี่ยมถึงยาก
ข้อมูลจำเพาะ ●อุณหภูมิทนทานต่อความร้อน: 121°C ●เนื้อขนแปรง: แข็ง
วัสดุ ●ส่วนผลิตกันท: โพลีโพรพิลีน (PP) ●เส้นใย: โพลีเอสเตอร์
ประเทศที่ผลิต ●เดนมาร์ก

Order Unit: 1 Pcs KYOWA CLEAN Co. Ltd.

Order Code	Item No.	Price (per pcs)	Color	L x W (mm)	Weight (g)
496-9359	5380-502	1,561THB	Green	140 x 50	105
496-9367	5380-503	1,561THB	Blue	140 x 50	105
496-9375	5380-504	1,561THB	Red	140 x 50	105
496-9383	5380-505	1,561THB	White	140 x 50	105
496-9391	5380-506	1,561THB	Yellow	140 x 50	105



"COLOCOLO Mini"

วัสดุ ●ปลอกดำมจับ: โพลีโพรพิลีน (PP)
●เทป: กระดาษเคลือบกาวชนิดพิเศษ
ประเทศที่ผลิต ●ญี่ปุ่น

Order Unit: 1 Pcs NITOMS INC.

Order Code	Item No.	Price (per pcs)	W x L (mm)	Tape Size
382-7593	C0020	397THB	110 x 200	80mm W x 90 rolls

Spare Tape Order Unit: 1 Pack

Order Code	Item No.	Price (per pack)	Tape Size	Q'ty Per Pack (roll)
382-7631	C0250	256THB	80mm W x 90 rolls	2



"Professional Wear Cleaner"

คุณสมบัติ ●อุปกรณ์ทำความสะอาดเสื้อผ้า ป้องกันสิ่งแปลกปลอม เช่น เศษอาหาร
ประเทศที่ผลิต ●ญี่ปุ่น
วัสดุ ●ปลอกดำมจับ: โพลีโพรพิลีน (PP)

Order Unit: 1 Pcs NITOMS INC.

Order Code	Item No.	Price (per pcs)	W x L (mm)	Tape Size
356-0651	C3361	287THB	90 x 300	80mm W x 25 rolls
356-0635	C3351	310THB	170 x 300	160mm W x 25 rolls

Spare Tape Order Unit: 1 Box

Order Code	Item No.	Price (per box)	Tape Size	Q'ty Per Box (roll)
356-0660	C3362	1,290THB	80mm W x 25 rolls	20
356-0643	C3352	1,323THB	160mm W x 25 rolls	10

2157

สินค้าบางรายการไม่สามารถนำเข้าได้ สินค้าบางรายการไม่สามารถใช้กับไฟฟ้ไทยได้ ราคาไม่รวมภาษีมูลค่าเพิ่ม

NITOMS Nitto

"Ware Cleaner"

คุณสมบัติ ● ฝั่มเป็นอุปกรณ์ทำความสะอาดสำหรับห้องที่สะอาดและห้องเตรียมอาหารสำหรับการแปรรูปอาหารที่สามารถป้องกันการปนเปื้อนจากวัตถุแปลกปลอม

ประเทศที่ผลิต ● ญี่ปุ่น

วัสดุ ● ปลอดภัยตามจับ: โพลีโพรพิลีน (PP) ● เทป: กระดาษเคลือบกาวชนิดพิเศษ

Order Unit: 20 Pcs

Order Code	Item No.	Price (per pcs)	Q'ty Per Pack (pcs)	W x L (mm)	Tape Size
309-1651	C2950	332THB**	20	90 x 300	80mm W x 90 rolls
380-9234	C4000	390THB**	20	113 x 290	100mm W x 90 rolls
309-1643	C2940	365THB**	20	170 x 300	160mm W x 90 rolls

Spare Tape (boxed)

Order Unit: 1 Box

Order Code	Item No.	Price (per box)	Tape Size	Compatible Body	Q'ty Per Box (roll)
309-1678	C2970	1,320THB	80mm W x 90 rolls	For C2950, C3860	20
380-9242	C4001	1,896THB	100mm W x 90 rolls	For C4000	20
309-1660	C2960	1,246THB	160mm W x 90 rolls	For C2940, C3130	10

NITOMS Nitto

"COLOCOLO"

คุณสมบัติ ● มาพร้อมเทปกาวจับฝุ่นหนึ่งม้วน

วัสดุ ● ปลอดภัยตามจับ: โพลีโพรพิลีน (PP) ● เทป: กระดาษเคลือบกาวชนิดพิเศษแบบแถบ

ประเทศที่ผลิต ● ญี่ปุ่น

Order Unit: 1 Pcs

Order Code	Item No.	Price (per pcs)	W x L (mm)	Tape Size
303-5174	C2440	469THB	190 x 345	160mm W x 90 rolls
303-5166	C2430	609THB	190 x 950	160mm W x 90 rolls

Spare Tape (boxed)

Order Unit: 1 Box

Order Code	Item No.	Price (per box)	Tape Size	Q'ty Per Box (roll)
303-5271	C3040	951THB	160mm W x 90 rolls	10

NITOMS Nitto

"COLOCOLO Floor Clean"

คุณสมบัติ ● เทปกาวจับฝุ่นชนิดกาวสองชั้น ใช้สำหรับถูพื้นและพรม

วัสดุ ● ปลอดภัยตามจับ: โพลีโพรพิลีน (PP) ● เทป: กระดาษเคลือบกาวสองชั้น

ประเทศที่ผลิต ● ญี่ปุ่น

Order Unit: 1 Pcs

Order Code	Item No.	Price (per pcs)	W x L (mm)	Tape Size
382-7721	C2470	684THB	190 x 610 to 970	160mm W x 30 rolls

Spare Tape

Order Unit: 1 Pack

Order Code	Item No.	Price (per pack)	Tape Size	Q'ty Per Pack (roll)
498-1278	C4352	423THB	160mm W x 45 rolls	3

NITOMS Nitto

"Office COLOCOLO"

วัสดุ ● ปลอดภัยตามจับ/ตัวรับเทป: กล้อง: โพลีโพรพิลีน (PP) ● เทป: กระดาษเคลือบกาวแบบแถบ

ประเทศที่ผลิต ● ญี่ปุ่น

Order Unit: 1 Pcs

Order Code	Item No.	Price (per pcs)	W x L (mm)	Tape Size	Type
303-5204	C2850	1,257THB	225 x 560 to 1030	187mm W x 50 rolls	Standard
356-0597	C3250	1,326THB	240 x 560 to 1030	187mm W x 40 rolls	Strong Viscosity

Spare Tape

Order Unit: 1 Pack

Order Code	Item No.	Price (per pack)	Tape Size	Type	Q'ty Per Pack (roll)
303-5212	C2860	1,257THB	187mm W x 50 rolls	Standard	3
356-0601	C3260	1,209THB	187mm W x 40 rolls	Strong Viscosity	3

IRIS OHYAMA

"Spare Tape for Carpet Cleaner"

คุณสมบัติ ● ตัวผลิตภัณฑ์สามารถยึดได้กว้าง ยึดเกาะได้แข็งแรง เหมาะสำหรับใช้งานทั่วไป

วัสดุ ● ปลอดภัยตามจับ: โพลีโพรพิลีน (PP) ● เทป: กระดาษเคลือบกาวชนิดพิเศษแบบแถบ

ประเทศที่ผลิต ● จีน

Order Unit: 1 Box

Order Code	Item No.	Price (per box)	Tape Size	Q'ty Per Box (roll)
496-0980	C3304	1,903THB	240mm W x 40 rolls	3

Spare Tape

Order Unit: 1 Box

Order Code	Item No.	Price (per box)	Tape Size	Q'ty Per Box (roll)
496-0980	C3304	1,903THB	240mm W x 40 rolls	3

NITOMS Nitto

"COLOCOLO"

คุณสมบัติ ● ตัวผลิตภัณฑ์สามารถยึดได้กว้าง ยึดเกาะได้แข็งแรง เหมาะสำหรับใช้งานทั่วไป

วัสดุ ● ปลอดภัยตามจับ: โพลีโพรพิลีน (PP) ● เทป: กระดาษเคลือบกาวชนิดพิเศษแบบแถบ

ประเทศที่ผลิต ● ญี่ปุ่น

Order Unit: 1 Pcs

Order Code	Item No.	Price (per pcs)	W x L (mm)	Tape Size
496-1005	C3306	1,903THB	290 x 650 to 1010	240mm W x 40 rolls

Spare Tape

Order Unit: 1 Box

Order Code	Item No.	Price (per box)	Tape Size	Q'ty Per Box (roll)
496-0980	C3304	1,903THB	240mm W x 40 rolls	3

IRIS OHYAMA

"Spare Tape for Carpet Cleaner"

คุณสมบัติ ● ตัวผลิตภัณฑ์สามารถยึดได้กว้าง ยึดเกาะได้แข็งแรง เหมาะสำหรับใช้งานทั่วไป

วัสดุ ● ปลอดภัยตามจับ: โพลีโพรพิลีน (PP) ● เทป: กระดาษเคลือบกาวชนิดพิเศษแบบแถบ

ประเทศที่ผลิต ● จีน

Order Unit: 1 Box

Order Code	Item No.	Price (per box)	Tape Size	Q'ty Per Box (roll)
402-2645	CNC-R100	5,913THB	160mm W x 90 rolls	100

NITOMS Nitto

"COLOCOLO"

คุณสมบัติ ● ตัวผลิตภัณฑ์สามารถยึดได้กว้าง ยึดเกาะได้แข็งแรง เหมาะสำหรับใช้งานทั่วไป

วัสดุ ● ปลอดภัยตามจับ: โพลีโพรพิลีน (PP) ● เทป: กระดาษเคลือบกาวชนิดพิเศษแบบแถบ

ประเทศที่ผลิต ● ญี่ปุ่น

Order Unit: 1 Pcs

Order Code	Item No.	Price (per pcs)	W x L (mm)	Tape Size
496-1005	C3306	1,903THB	290 x 650 to 1010	240mm W x 40 rolls

Spare Tape

Order Unit: 1 Box

Order Code	Item No.	Price (per box)	Tape Size	Q'ty Per Box (roll)
496-0980	C3304	1,903THB	240mm W x 40 rolls	3

IRIS OHYAMA

"Spare Tape for Carpet Cleaner"

คุณสมบัติ ● ตัวผลิตภัณฑ์สามารถยึดได้กว้าง ยึดเกาะได้แข็งแรง เหมาะสำหรับใช้งานทั่วไป

วัสดุ ● ปลอดภัยตามจับ: โพลีโพรพิลีน (PP) ● เทป: กระดาษเคลือบกาวชนิดพิเศษแบบแถบ

ประเทศที่ผลิต ● จีน

Order Unit: 1 Box

Order Code	Item No.	Price (per box)	Tape Size	Q'ty Per Box (roll)
402-2645	CNC-R100	5,913THB	160mm W x 90 rolls	100

รหัสสั่งซื้อ **สินค้าเงิน** ... มีสินค้าสต็อกที่ประเทศอินโดนีเซียและประเทศไทย **สีแดง** ... มีสินค้าสต็อกที่ประเทศอินโดนีเซีย **สีเขียว** ... มีสินค้าสต็อกที่ประเทศไทย จำนวนการสั่งซื้อขั้นต่ำ / ราคา : 1 ชิ้น

- Cleaners
- Laundry Accessories
- Bathroom Supplies
- Brooms /Dust Pans
- Tongs/Ditch Shovels
- Deck Brushes
- Dry Wipers
- Mops
- HACCP Cleaning Tools
- Adhesive Roller Cleaners
- Scrubbing Brushes
- Sponges
- Hand Brushes
- Cleaning Tool Cases
- Wiping Wastes
- Absorbents
- Buckets
- Dust Boxes
- Garbage Bags
- Smoking Stands

2159 Cleaning Products

- Cleaners
- Laundry Accessories
- Bathroom Supplies
- Brooms /Dust Pans
- Tongs/Ditch Shovels
- Deck Brushes
- Dry Wipers
- Mops
- HACCP Cleaning Tools
- Adhesive Roller Cleaners
- Scrubbing Brushes
- Sponges
- Hand Brushes
- Cleaning Tool Cases
- Wiping Wastes
- Absorbents
- Buckets
- Dust Boxes
- Garbage Bags
- Smoking Stands

EXSEAL

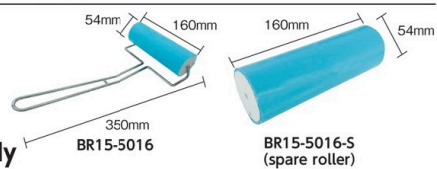

Roller for Body

คุณสมบัติ

- การปนเปื้อนจากเศษความสกปรกจะถูกกำจัดได้โดยใช้กาวแบบเจล
- เคลือบสารต่อต้านเชื้อราและแบคทีเรีย เหมาะสำหรับการใช้ในพื้นที่ที่ต้องควบคุมความสะอาด

วัสดุ

- เจล: ยูรีเทน อีลาสโตเมอร์
- แกน: PVC
- ตัวยึดจับ: เหล็กกล้าไร้สนิม ประเทศที่ผลิต
- ญี่ปุ่น

Order Unit: 1 Pcs EXSEAL Co.,Ltd.

Order Code	Item No.	Price (per pcs)	W x L (mm)	Tape Size	Weight (g)
473-2537	BR15-5016	4,146THB	160 x 350	160mm Width	305

Spare Roller

Order Unit: 1 Pcs

Order Code	Item No.	Price (per pcs)	Tape Size	Compatible Body	Weight (g)
473-2545	BR15-5016-S	3,369THB	160mm Width	BR15-5016	155

TRUSCO



Natural Brush

คุณสมบัติ

- ขนแปรงทำจากลวดสแตนเลส ด้านการเกิดสนิม
- เส้นใยพาล์มธรรมชาติ

วัสดุ

- จีน

Order Unit: 1 Pcs TRUSCO NAKAYAMA CORPORATION

Order Code	Item No.	Price (per pcs)	L x W x Thickness (mm)	Weight (g)
004-3214	TW-S	79THB	110 x 80 x 50	46
176-9774	TW-M	96THB	140 x 90 x 50	64
176-9766	TW-L	112THB	170 x 100 x 50	104

TRUSCO

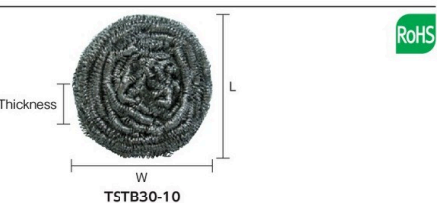

Stainless Steel Scrubbing Brush

วัสดุ

- เหล็กกล้าไร้สนิม (SUS430) ประเทศที่ผลิต
- จีน

Order Unit: 1 Pack TRUSCO NAKAYAMA CORPORATION

Order Code	Item No.	Price (per pack)	L x W x Thickness (mm)	Qty Per Pack (pcs)	Weight (g)
767-9505	TSTB30-10	363THB	65 x 65 x 45	10	300
767-9513	TSTB50-10	560THB	75 x 75 x 53	10	500
767-9521	TSTB60-10	676THB	80 x 80 x 58	10	600
767-9530	TSTB80-10	886THB	88 x 88 x 65	10	800

RoHS BONSTAR



"Bonstar Roll Pad/Soap Pad"

วัสดุ

- เหล็ก ประเทศที่ผลิต
- ญี่ปุ่น

Order Unit: 1 Pack BONSTAR SALES Co.Ltd.

Order Code	Item No.	Price (per pack)	Package size L x W x thickness (mm)	Qty Per Pack (pcs)	Weight (g)
416-5411	B-005	116THB	270 x 220 x 40	12	72

TRUSCO



Steel Wool

คุณสมบัติ

- ผลิตกันที่มาจากในรูปแบบผ้าขนสัตว์ที่มีขนาดไว้ ทำให้สะดวกต่อการใช้กรรไกรตัดเพื่อนำไปใช้

วัสดุ

- เหล็ก ประเทศที่ผลิต
- ญี่ปุ่น

Order Unit: 1 Pcs TRUSCO NAKAYAMA CORPORATION

Order Code	Item No.	Price (per pcs)	Finishing Equivalent Grit Designation (#)	L x W x Thickness (mm)	Weight (g)
489-2658	TSW003-200	132THB	3 (medium rough)	140 x 270 x 75	200
489-2666	TSW0-200	152THB	0 (small fine)	140 x 270 x 75	200
489-2640	TSW0000-200	255THB	0000 (super fine)	140 x 270 x 75	200

3M



GANKO CHUBO

วัสดุ

- โพลีเอทิลีน/เส้นใยโพลีเอสเตอร์แบบไม่ทอ (มีเม็ดขัด)

ประเทศที่ผลิต

- ญี่ปุ่น

Order Unit: 1 Pcs 3M JAPAN LIMITED

Order Code	Item No.	Price (per pcs)	L x W x Thickness (mm)	Weight (g)
309-0507	GANKO CHUBO	153THB	140 x 83 x 25	34

RoHS



Scotch-Brite™ "Power Pad No.3008"

คุณสมบัติ

- เส้นใยแบบไม่ทอบรรจุเม็ดขัดเรซินและท่อนานต่อการขัดขัด
- สำหรับเช็ดทำความสะอาดคราบบนวัสดุที่เป็นรอยง่าย
- สามารถตัด และพับได้อย่างอิสระขึ้นอยู่กับพื้นที่ใช้งาน

วัสดุ

- เส้นใยโพลีเอสเตอร์แบบไม่ทอ (มีเม็ดขัดเรซิน) ประเทศที่ผลิต
- ญี่ปุ่น

Order Unit: 1 Sheet 3M JAPAN LIMITED

Order Code	Item No.	Price (per sheet)	Color	L x W x Thickness (mm)	Weight (g)
410-6831	3008	112THB	Navy Blue	230 x 150 x 8	12

2159

สินค้าบางรายการไม่สามารถนำเข้าได้ สินค้าบางรายการไม่สามารถใช้กับไฟที่ไทยได้ ราคาไม่รวมภาษีมูลค่าเพิ่ม

3M
6473

8541 BST (brown)
8242 (blue)
8343 (red)
8440 (white)
(replacement pad)

3M™ "Hand Block"

คุณสมบัติ • ที่จับแบบพกพา สะดวกสำหรับการทำความสะอาดชิ้นส่วนเล็ก ๆ
วัสดุ • โฟลีสไตรีน
อุปกรณ์เสริม • แผ่นสีน้ำตาล (สำหรับขัดสนิม), แผ่นสีขาว (สำหรับขัดดกแต่ง) อย่างละหนึ่งแผ่น
ประเทศที่ผลิต • สหรัฐอเมริกา

Order Unit: 1 Set 3M JAPAN LIMITED

Order Code	Item No.	Price (per set)	L x W x Thickness (mm)	Weight (g)
000-1660	6473	2,921THB	95 x 227 x 75	500

Pad วัสดุ • เส้นใยโพลีเอสเตอร์แบบไม่ทอ ประเทศที่ผลิต • ญี่ปุ่น

Color	Removal of surface stain on such as floor.
Brown (8541 BST)	Removes persistent stains.
Blue (8242)	Removal of surface stain on such as floor.
Red (8343)	It is hard to get scratch and it removes dirt.
White (8440)	It is a pad which does not get scratches.

Order Unit: 5 Sheet

Order Code	Item No.	Price (per sheet)	Q'ty Per Pack (sheet)	Color	L x W (mm)	Weight (g)
000-1571	8541 BST	359THB**	5	Brown	115 x 250	80
303-4160	8242	350THB**	5	Blue	115 x 250	80
303-4178	8343	302THB**	5	Red	115 x 250	80
303-4186	8440	263THB**	5	White	115 x 250	80

SPP SHT (surface preparation pad)
SPP EX SHT (surface preparation pad extra)

Surface Preparation Pad วัสดุ • เส้นใยโพลีเอสเตอร์ ออกุมิเนียมไดออกไซด์ ประเทศที่ผลิต • แคนาดา

Order Unit: 5 Sheet

Order Code	Item No.	Price (per sheet)	Q'ty Per Pack (sheet)	Color	L x W x Thickness (mm)	Type	Weight (g)
759-2442	SPP SHT	430THB**	5	Brown	117 x 254 x 10	For Narrow Area	35
759-2434	SPP EX SHT	534THB**	5	Brown	115 x 250 x 20	For Wide Area	30

3M
M-51

Scotch-Brite™ "Nylon Scrubbing Brush"

วัสดุ • เส้นใยไนลอนแบบไม่ทอ (มีเม็ดขัด) ประเทศที่ผลิต • ญี่ปุ่น

Order Unit: 1 Pcs 3M JAPAN LIMITED

Order Code	Item No.	Price (per pcs)	Color	L x W x Thickness (mm)	Weight (g)
294-8681	M-51	168THB	Brown	230 x 150 x 8	19

BONSTAR
S-402

"Big Long Sponge"

วัสดุ • โพลียูรีเทนโฟม • เส้นใยไนลอนแบบไม่ทอ • สารต่อต้านแบคทีเรีย ประเทศที่ผลิต • ญี่ปุ่น

Order Unit: 1 Pcs BONSTAR SALES Co.Ltd.

Order Code	Item No.	Price (per pcs)	Color	L x W x Thickness (mm)	Weight (g)
416-5624	S-402	209THB	Yellow/Green	100 x 500 x 40	53

KIKULON
H-700 (black)
H-710 (blue)

"Nylon Sponge"

วัสดุ • เส้นใยไนลอนแบบไม่ทอ (มีเม็ดขัด) ประเทศที่ผลิต • ญี่ปุ่น

Polishing Power-oriented Type Durability-oriented Type

Order Unit: 1 Pack KIKULON Co.Ltd. Order Unit: 1 Pack

Order Code	Item No.	Price (per pack)	Color	L x W x Thickness (mm)	Q'ty Per Pack (pcs)
336-7789	H-700	160THB	Black	230 x 140 x 7	1
336-7797	H-701	1,477THB	Black	230 x 140 x 7	10
Order Code	Item No.	Price (per pack)	Color	L x W x Thickness (mm)	Q'ty Per Pack (pcs)
336-7771	H-710	148THB	Blue	230 x 140 x 7	1
336-7762	H-711	1,379THB	Blue	230 x 140 x 7	10

TRUSCO
KSS-Y (yellow)
KSS-P (pink)

Antibacterial Soft Sponge

วัสดุ • เส้นใยไนลอนแบบไม่ทอ (มีเม็ดขัดอะคริลิก) • โพลียูรีเทนโฟม (เคลือบสารกำจัดกลิ่นและสารต่อต้านแบคทีเรีย) ประเทศที่ผลิต • ญี่ปุ่น

Order Unit: 1 Pcs TRUSCO NAKAYAMA CORPORATION Order Unit: 1 Pack

Order Code	Item No.	Price (per pcs)	Color	L x W x Thickness (mm)	Weight (g)
819-1364	KSS-Y	62THB	Yellow	110 x 65 x 35	10
819-1365	KSS-P	62THB	Pink	110 x 65 x 35	10
Order Code	Item No.	Price (per pack)	Color	L x W x Thickness (mm)	Q'ty Per Pack (pcs)
819-1366	KSS-Y-10	670THB	Yellow	110 x 65 x 35	10
819-1367	KSS-P-10	670THB	Pink	110 x 65 x 35	10

รหัสสั่งซื้อ **สีน้ำตาล** ... มีสินค้าสต็อกที่ประเทศอินโดนีเซียและประเทศไทย **สีแดง** ... มีสินค้าสต็อกที่ประเทศอินโดนีเซีย **สีเขียว** ... มีสินค้าสต็อกที่ประเทศไทย จำนวนการสั่งซื้อขั้นต่ำ / ราคา : 1 ชิ้น

- Cleaners
- Laundry Accessories
- Bathroom Supplies
- Brooms /Dust Pans
- Tongs/Ditch Shovels
- Deck Brushes
- Dry Wipers
- Mops
- HACCP Cleaning Tools
- Adhesive Roller Cleaners
- Scrubbing Brushes
- Sponges
- Hand Brushes
- Cleaning Tool Cases
- Wiping Wastes
- Absorbents
- Buckets
- Dust Boxes
- Garbage Bags
- Smoking Stands

2161 Cleaning Products

Cleaners

TRUSCO



Laundry Accessories

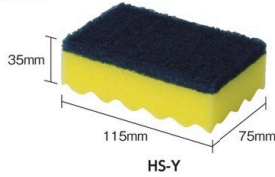

Nylon Hard Sponge

วัสดุ • ใย: โนลอนแบบไมทอ (มีเม็ดขัด)
 • ด้านล่าง: โพลียูรีเทนโฟม (เคลือบสารกำจัดกลิ่นและสารต่อต้านแบคทีเรีย)
 ประเทศที่ผลิต • ญี่ปุ่น

10 Pieces



Order Unit: 1 Pcs

TRUSCO NAKAYAMA CORPORATION

Order Unit: 1 Pack

Order Code	Item No.	Price (per pcs)	L x W x Thickness (mm)	Weight (g)
819-1362	HS-Y	62THB	115 x 75 x 35	13.5

Order Code	Item No.	Price (per pack)	L x W x Thickness (mm)	Q'ty Per Pack (pcs)	Weight (g)
819-1363	HS-Y-10	483THB	115 x 75 x 35	10	135

Dry Wipers

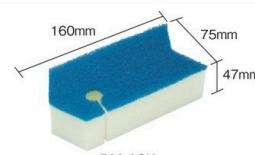
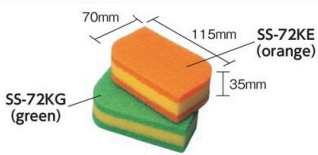

Scotch-Brite™ "Antibacterial Urethane Foam"

วัสดุ • เส้นใยโนลอนแบบไมทอ, ฟองน้ำยูรีเทน ประเทศที่ผลิต • ญี่ปุ่น

Order Unit: 1 Pack

3M JAPAN LIMITED

Order Code	Item No.	Price (per pack)	Color	L x W x Thickness (mm)	Q'ty Per Pack (pcs)
470-5131	SS-72KE	82THB	Orange	115 x 70 x 35	1
332-2483	SS-72KG	82THB	Green	115 x 70 x 35	1
006-1140	SS-72K 2PM	145THB	Orange/Green	115 x 70 x 35	2

Scotch-Brite™ "Bath Shine™ Antibacterial Sponge"

วัสดุ • ฟองน้ำยูรีเทน, เส้นใยโนลอนแบบไมทอ (มีเม็ดขัดชนิดพิเศษ)

ประเทศที่ผลิต • ญี่ปุ่น

Order Unit: 1 Pcs

3M JAPAN LIMITED

Order Code	Item No.	Price (per pcs)	L x W x Thickness (mm)	Weight (g)
436-0877	BM-12K	209THB	160 x 75 x 47	17

Hand Brushes

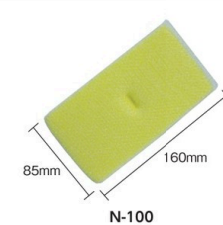
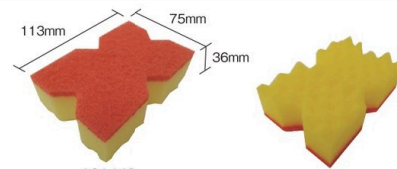

"KIKULON Fit"

วัสดุ • เส้นใยโนลอนแบบไมทอที่ผ่านกรรมวิธี SBR พิเศษ (ไม่มีเม็ดขัด), โพลียูรีเทน

ประเทศที่ผลิต • ญี่ปุ่น

Order Unit: 1 Pcs

KIKULON Co.Ltd.

Order Code	Item No.	Price (per pcs)	L x W x Thickness (mm)	Weight (g)
381-0577	101443	86THB	113 x 75 x 36	10

"Pro Wash Sponge 5P"

วัสดุ • ดาซา่ย: โพลีเอสเตอร์

• ฟองน้ำ: โพลียูรีเทน

ประเทศที่ผลิต • จีน

Order Unit: 1 Pack

KIKULON Co.Ltd.

Order Code	Item No.	Price (per pack)	L x W x Thickness (mm)	Q'ty Per Pack (pcs)	Weight (g)
448-9896	N-100	345THB	160 x 85 x 20	5	60

Garbage Bags



"New Color Cleaner"

วัสดุ • ฟิล์มโพลีเอสเตอร์ ฟองน้ำสังเคราะห์ต่อต้านแบคทีเรีย

ประเทศที่ผลิต • ญี่ปุ่น

Order Unit: 1 Pcs

COWGEL CORPORATION

Order Code	Item No.	Price (per pcs)	Color	L x W x Thickness (mm)	Weight (g)
308-8642	KK-R	277THB	Red	155 x 80 x 35	19
308-8626	KK-B	277THB	Blue	155 x 80 x 35	19
308-8634	KK-G	277THB	Green	155 x 80 x 35	19
308-8651	KK-Y	277THB	Yellow	155 x 80 x 35	19

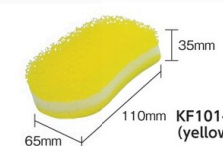

"Kitchen Cleaner Hard"

วัสดุ • เส้นใยโนลอนแบบไมทอ 66 (มีเม็ดขัด) • โพลียูรีเทนโฟม

ประเทศที่ผลิต • ญี่ปุ่น

Order Unit: 1 Pcs

Aisen Co. Ltd.

Order Code	Item No.	Price (per pcs)	Color	L x W x Thickness (mm)	Weight (g)
764-3764	KF101-Y	108THB	Yellow	110 x 65 x 35	9
764-3730	KF101-G	108THB	Green	110 x 65 x 35	9
764-3748	KF101-OR	108THB	Orange	110 x 65 x 35	9
764-3756	KF101-P	108THB	Pink	110 x 65 x 35	9

Smoking Stands

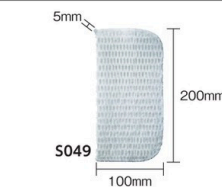

Net Scrubbing Brush for Kitchen Use

วัสดุ • แปรง: โพลีเอสเตอร์ ประเทศที่ผลิต • ญี่ปุ่น

Order Unit: 1 Pcs

KB SEIREN, Ltd.

Order Code	Item No.	Price (per pcs)	L x W x Thickness (mm)	Weight (g)
819-4785	S049	202THB	200 x 100 x 5	15



"Gekiochi Kun"

คุณสมบัติ • อุปกรณ์ทำความสะอาดแบบใช้แล้วทิ้ง ใช้กับน้ำเพื่อเช็ดคราบโดยไม่ต้องใช้ผงซักฟอก

วัสดุ • เมลามีนโฟม

ประเทศที่ผลิต • ญี่ปุ่น

Order Unit: 1 Pcs

LEC, Inc.

Order Code	Item No.	Price (per pcs)	Color	L x W x Thickness (mm)	Weight (g)
819-1067	S-691	116THB	White	120 x 75 x 29	10

2161

สินค้าบางรายการไม่สามารถนำเข้าได้ สินค้าบางรายการไม่สามารถใช้กับไฟที่ไทยได้ ราคาไม่รวมภาษีมูลค่าเพิ่ม

3M
Scotch-Brite™ "High Durability Net Sponge No.9300"

คุณสมบัติ ● ใช้หน้ายขัดผ้าทำความสะอาดผ้าเช็ดได้ ถูกสุขลักษณะในการทำความสะอาด (ที่ 200 ppm เป็นเวลา 5 นาที) ● มั่นเป็นผลิตภัณฑ์ที่ได้รับการรับรองจากมาตรฐาน HACCP สากล

วัสดุ ● ตาข่าย: โพลีเอสเตอร์, โพลีพร็อพิลีน ● ฟองน้ำ: ฟองน้ำยูรีเทนต่อต้านแบคทีเรีย

ประเทศที่ผลิต ● เกาหลี

Order Unit: 1 Pack

Order Code	Item No.	Price (per pack)	Color	L x W x Thickness (mm)	Q'ty Per Pack (pcs)
469-1768	9300 YEL 10P	2,374THB	Yellow	160 x 80 x 35	10
469-1776	9300 PIN 10P	2,374THB	Pink	160 x 80 x 35	10
469-1784	9300 BLU 10P	1,814THB	Blue	160 x 80 x 35	10
469-1792	9300 GRE 10P	2,374THB	Green	160 x 80 x 35	10

9300 YEL 10P (yellow)

(pink) (blue) (green)

TRUSCO
TAMS-S

"Compression Melamine Sponge Pro"

วัสดุ ● เมลามีนเรซิน ประเทศที่ผลิต ● ญี่ปุ่น

Order Unit: 1 Pcs

Order Code	Item No.	Price (per pcs)	L x W x Thickness (mm)	Weight (g)
487-6245	TAMS-S	136THB	78 x 150 x 20	6
791-5748	TAMS-M	267THB	78 x 300 x 20	12

TRUSCO
TAST-S-3

วัสดุ ● เมลามีนเรซิน ● โพลีเอสเตอร์ ประเทศที่ผลิต ● ญี่ปุ่น

Order Unit: 1 Pack

Order Code	Item No.	Price (per pack)	Color	L x W x Thickness (mm)	Q'ty Per Pack (pcs)
791-5756	TAST-S-3	417THB	White/Blue	100 x 125 x 3	3

3M
Scotch-Brite™ "Bath Shine™" Sponge for Corner Washing

วัสดุ ● เส้นใยโพลีเอสเตอร์แบบไมทอ ประเทศที่ผลิต ● สหรัฐอเมริกา

Order Unit: 1 Pack

Order Code	Item No.	Price (per pack)	L x W x Thickness (mm)	Q'ty Per Pack (pcs)	Weight (g)
436-0869	B-83	199THB	110 x 110 x 20	2	20

TRUSCO
TGCP-5010

วัสดุ ● วัสดุขัด: เม็ดขัดเพชร ● ฟองน้ำ: ยูรีเทน

ประเทศที่ผลิต ● ญี่ปุ่น

Order Unit: 1 Pcs

Order Code	Item No.	Price (per pcs)	L x W x Thickness (mm)	Weight (g)
445-4171	TGCP-255	439THB	50 x 25 x 25	25
445-4189	TGCP-5010	1,603THB	100 x 50 x 25	100

TRUSCO
TGCP-5010-HG

วัสดุ ● วัสดุขัด: เม็ดขัดเพชร ● ฟองน้ำ: ยูรีเทน

ประเทศที่ผลิต ● ญี่ปุ่น

Order Unit: 1 Pcs

Order Code	Item No.	Price (per pcs)	L x W x Thickness (mm)	Weight (g)
819-1527	TGCP-255-HG	549THB	50 x 25 x 25	25
819-1528	TGCP-5010-HG	2,021THB	100 x 50 x 25	100

TRUSCO
TSCP-5010

คุณสมบัติ ● ใช้ขัดทำความสะอาดคราบที่เกาะแน่นบนหินแกรนิต

วัสดุ ● วัสดุขัด: เม็ดขัดเพชร ● ฟองน้ำ: ยูรีเทน ประเทศที่ผลิต ● ญี่ปุ่น

Order Unit: 1 Pcs

Order Code	Item No.	Price (per pcs)	L x W x Thickness (mm)	Weight (g)
778-9530	TSCP-255	420THB	50 x 25 x 25	25
778-9548	TSCP-5010	1,533THB	100 x 50 x 25	100

TRUSCO
TSUCP-5010

คุณสมบัติ ● ใช้ขัดทำความสะอาดคราบที่เกาะแน่นบนผลิตภัณฑ์เหล็กกล้าไร้สนิมที่อยู่บริเวณอ่างล้างหน้าและอ่างล้างมือ

วัสดุ ● วัสดุขัด: เม็ดขัดเพชร ● ฟองน้ำ: ยูรีเทน ประเทศที่ผลิต ● ญี่ปุ่น

Order Unit: 1 Pcs

Order Code	Item No.	Price (per pcs)	L x W x Thickness (mm)	Weight (g)
778-9556	TSUCP-255	517THB	50 x 25 x 25	25
778-9564	TSUCP-5010	1,887THB	100 x 50 x 25	100

TRUSCO
TTCP-5010

คุณสมบัติ ● ใช้ขัดทำความสะอาดคราบที่เกาะแน่นบนเครื่องสุขภัณฑ์ เซรามิก อ่างล้างจาน และอ่างล้างมือ

วัสดุ ● วัสดุขัด: เม็ดขัดเพชร ● ฟองน้ำ: ยูรีเทน ประเทศที่ผลิต ● ญี่ปุ่น

Order Unit: 1 Pcs

Order Code	Item No.	Price (per pcs)	L x W x Thickness (mm)	Weight (g)
778-9599	TTCP-255	517THB	50 x 25 x 25	25
778-9602	TTCP-5010	1,887THB	100 x 50 x 25	100

"Glass/Mirror Cleaner Pad" (hard type)

วัสดุ ● วัสดุขัด: เม็ดขัดเพชร ● ฟองน้ำ: ยูรีเทน

ประเทศที่ผลิต ● ญี่ปุ่น

Order Unit: 1 Pcs

Order Code	Item No.	Price (per pcs)	L x W x Thickness (mm)	Weight (g)
819-1527	TGCP-255-HG	549THB	50 x 25 x 25	25
819-1528	TGCP-5010-HG	2,021THB	100 x 50 x 25	100

"Stone Cleaner Pad"

คุณสมบัติ ● ใช้ขัดทำความสะอาดคราบที่เกาะแน่นบนหินแกรนิต

วัสดุ ● วัสดุขัด: เม็ดขัดเพชร ● ฟองน้ำ: ยูรีเทน ประเทศที่ผลิต ● ญี่ปุ่น

Order Unit: 1 Pcs

Order Code	Item No.	Price (per pcs)	L x W x Thickness (mm)	Weight (g)
778-9530	TSCP-255	420THB	50 x 25 x 25	25
778-9548	TSCP-5010	1,533THB	100 x 50 x 25	100

"Stainless Steel Cleaner Pad"

คุณสมบัติ ● ใช้ขัดทำความสะอาดคราบที่เกาะแน่นบนผลิตภัณฑ์เหล็กกล้าไร้สนิมที่อยู่บริเวณอ่างล้างหน้าและอ่างล้างมือ

วัสดุ ● วัสดุขัด: เม็ดขัดเพชร ● ฟองน้ำ: ยูรีเทน ประเทศที่ผลิต ● ญี่ปุ่น

Order Unit: 1 Pcs

Order Code	Item No.	Price (per pcs)	L x W x Thickness (mm)	Weight (g)
778-9556	TSUCP-255	517THB	50 x 25 x 25	25
778-9564	TSUCP-5010	1,887THB	100 x 50 x 25	100

"Toilet and Ceramic Sink Cleaner Pad"

คุณสมบัติ ● ใช้ขัดทำความสะอาดคราบที่เกาะแน่นบนเครื่องสุขภัณฑ์ เซรามิก อ่างล้างจาน และอ่างล้างมือ

วัสดุ ● วัสดุขัด: เม็ดขัดเพชร ● ฟองน้ำ: ยูรีเทน ประเทศที่ผลิต ● ญี่ปุ่น

Order Unit: 1 Pcs

Order Code	Item No.	Price (per pcs)	L x W x Thickness (mm)	Weight (g)
778-9599	TTCP-255	517THB	50 x 25 x 25	25
778-9602	TTCP-5010	1,887THB	100 x 50 x 25	100

รหัสสั่งซื้อ **สีน้ำเงิน** ... มีสินค้าสต็อกที่ประเทศอินโดนีเซียและประเทศไทย **สีแดง** ... มีสินค้าสต็อกที่ประเทศอินโดนีเซีย **สีเขียว** ... มีสินค้าสต็อกที่ประเทศไทย

- Cleaners
- Laundry Accessories
- Bathroom Supplies
- Brooms /Dust Pans
- Tongs/Ditch Shovels
- Deck Brushes
- Dry Wipers
- Mops
- HACCP Cleaning Tools
- Adhesive Roller Cleaners
- Scrubbing Brushes
- Sponges
- Hand Brushes
- Cleaning Tool Cases
- Wiping Wastes
- Absorbents
- Buckets
- Dust Boxes
- Garbage Bags
- Smoking Stands

2163 Cleaning Products

Cleaners
Laundry Accessories
Bathroom Supplies
Brooms/Dust Pans
Tongs/Ditch Shovels
Deck Brushes
Dry Wipers
Mops
HACCP Cleaning Tools
Adhesive Roller Cleaners
Scrubbing Brushes
Sponges
Hand Brushes
Cleaning Tool Cases
Wiping Wastes
Absorbents
Buckets
Dust Boxes
Garbage Bags
Smoking Stands

TRUSCO

Example

ข้อควรระวัง

- ทำความสะอาดพื้นผิวเป้าหมายด้วยน้ำ
- กรุณาใช้ผลิตภัณฑ์นี้ร่วมกับน้ำ

TPCP-5010

"Plastic Cleaner Pad"

คุณสมบัติ

- ใช้เช็ดทำความสะอาดที่เกาะแน่นบนผลิตภัณฑ์เรซิน
- วัสดุชนิด: เม็ดขัดเพชร ● ฟองน้ำ: ยูรีเทน ประเทศที่ผลิต ● ญี่ปุ่น

Order Unit: 1 Pcs

Order Code	Item No.	Price (per pcs)	L x W x Thickness (mm)	Weight (g)
778-9572	TPCP-255	517THB	50 x 25 x 25	25
778-9581	TPCP-5010	1,887THB	100 x 50 x 25	100

TRUSCO

Example

ข้อควรระวัง

- ไม่สามารถล้างด้วยน้ำได้
- กรุณาเก็บใส่ถุงหลังการใช้เพื่อป้องกันการรั่ว

TG-NP33

Flexible Cleaner

คุณสมบัติ

- ผลิตภัณฑ์ทำความสะอาดที่ดูดฝุ่นได้ง่ายด้วยกาวที่อ่อน
- ยางสังเคราะห์ ประเทศที่ผลิต ● ญี่ปุ่น

Order Unit: 1 Pcs

Order Code	Item No.	Price (per pcs)	W x D x H (mm)	Weight (g)
789-8274	TG-NP33	96THB	30 x 30 x 13	11

Aisen

Kettle and Bottle Cleaner

วัสดุ

- ตัวผลิตภัณฑ์: โพลีโพรพิลีน (PP)
- ส่วนหัว: โนลอนแบบไม่ทอ, โพลียูรีเทนโฟม

ประเทศที่ผลิต ● จีน

Order Unit: 1 Pcs

Order Code	Item No.	Price (per pcs)	L x W x Thickness (mm)	Weight (g)
764-3721	KA252	178THB	375 x 50 x 45	25

Aisen

"Flexible Tile Brush/Soft"

วัสดุ

- ตัวผลิตภัณฑ์/แปรง: โพลีโพรพิลีน (PP)

ประเทศที่ผลิต ● จีน

Order Unit: 1 Pcs

Order Code	Item No.	Price (per pcs)	L x W x Thickness (mm)	Weight (g)
764-3675	BKA03	327THB	168 x 64 x 40	89

3M

Scotch-Brite™ "Handy Sponge and Brush"

วัสดุ

- ตามจับ: อลูมิเนียม, โพลีโพรพิลีน (PP)
- ฟองน้ำ: เส้นใยโพลีเอสเตอร์แบบไม่ทอ (ไม่มีเม็ดขัด)

อุปกรณ์เสริม

- ฟองน้ำ B-560

Order Unit: 1 Pcs

Order Code	Item No.	Price (per pcs)	L x W x Thickness (mm)	Weight (g)
361-3283	B-549	437THB	155 x 100 x 30	198

Aisen

"Roller Type Washing Brush"

คุณสมบัติ

- มันสามารถจัดคราบสกปรกบนปกเสื้อและแขนเสื้อสุภาพบุรุษและสุภาพสตรี

วัสดุ

- ตัวผลิตภัณฑ์: ABS เรซิน, โพลีเอทิลีน (PE), เหล็กกล้าไร้สนิม
- ส่วนหัว: โพลีเอสเตอร์, โพลียูรีเทนโฟม ประเทศที่ผลิต ● จีน

Order Unit: 1 Pcs

Order Code	Item No.	Price (per pcs)	L x W x Thickness (mm)	Weight (g)
764-3853	LK083	353THB	160 x 90 x 35	70

3M

Scotch-Brite™ "Handy Sponge and Brush"

วัสดุ

- แปรง: โพลีโพรพิลีน (PP)
- ตามจับ: โพลีโพรพิลีน (PP), SEBS เรซิน

อุปกรณ์เสริม

- แปรง: B-561

Order Unit: 1 Pcs

Order Code	Item No.	Price (per pcs)	L x W x Thickness (mm)	Weight (g)
327-5850	B-554	327THB	165 x 87 x 120	238

Replacement brush/Sponge

Brush/Handle	Origin
Sponge	China
Sponge	USA

Order Unit: 1 Pcs

Order Code	Item No.	Price (per pcs)	Shape	L x W x Thickness (mm)	Weight (g)
327-5868	B-561	205THB	Brush	150 x 90 x 45	130
327-5876	B-560	162THB	Sponge	155 x 100 x 30	42

azuma

"Brushing Stick"

คุณสมบัติ

- เส้นใยของแปรงและเส้นใยสิ่งทอที่มีสารดูดซับ W จะดูดคราบสกปรกออก
- สามารถดูดคราบสกปรกโดยใช้น้ำให้เปียกและไม่ต้องใช้ผงซักฟอก

วัสดุ

- ฟองน้ำ: โพลียูรีเทน (PU), โพลีเอสเตอร์, โนลอน
- ปกตามจับ: โพลีโพรพิลีน (PP)

ประเทศที่ผลิต ● ญี่ปุ่น

Order Unit: 1 Set

Order Code	Item No.	Price (per set)	L x W x Thickness (mm)	Q'ty Per Set (pcs)	Weight (g)
762-5570	313901000	243THB	220 x 35 x 22	2	23
762-5561	313900000	190THB	60 x 35 x 14	2	4

Spare

Order Code	Item No.	Price (per set)	L x W x Thickness (mm)	Q'ty Per Set (pcs)	Weight (g)
762-5561	313900000	190THB	60 x 35 x 14	2	4

2163

สินค้าบางรายการไม่สามารถนำเข้าไป สินค้าบางรายการไม่สามารถใช้กับไฟฟ้าไทยได้ ราคาไม่รวมภาษีมูลค่าเพิ่ม

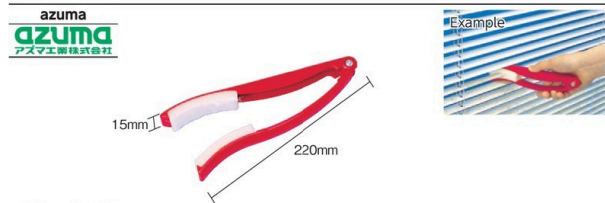

"Blind Cleaner" 735010500

คุณสมบัติ
วัสดุ

- สามารถสอดผ่านเข้าไปที่ละซึนและเช็ด
- ปอลก้ามจับ: ABS เรซิน
- ฟองน้ำ: โพลียูรีเทนโฟม
- ผ้า: เรย์ลอน

ประเทศที่ผลิต ● ญี่ปุ่น

Order Code	Item No.	Price (per pcs)	L x W x Thickness (mm)	Weight (g)
762-6096	735010500	335THB	30 x 220 x 15	60

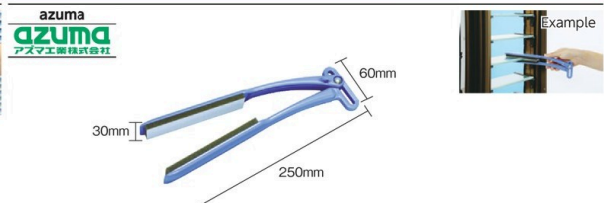

"Louver Window Cleaner" 735050000

วัสดุ

- ตัวผลิตก้นที่: ABS เรซิน
- แผ่นฟองน้ำ: โพลียูรีเทน, โพลีเอสเตอร์, โนลอน

ประเทศที่ผลิต ● จีน

Order Code	Item No.	Price (per pcs)	L x W x Thickness (mm)	Weight (g)
762-6100	735050000	496THB	250 x 60 x 30	80



"Sash Brush" 340328100

วัสดุ

- ตัวผลิตก้นที่: ABS เรซิน
- แปรง: โนลอน
- ฟองน้ำ: ยูรีเทนโฟม

ประเทศที่ผลิต ● ญี่ปุ่น

Order Code	Item No.	Price (per pcs)	L x W x Thickness (mm)	Weight (g)
762-5651	340328100	335THB	135 x 170 x 20	63

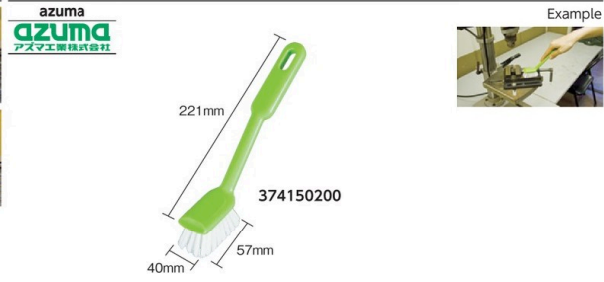

"Flat Surface Wash Brush" 374150200

วัสดุ

- แปรง/ปอลก้ามจับ: โพลีโพรพิลีน (PP)

ประเทศที่ผลิต ● ญี่ปุ่น

Order Code	Item No.	Price (per pcs)	L x W x Thickness (mm)	Weight (g)
762-5677	374150200	322THB	221 x 57 x 40	40



"Triple Brush" 312052000 (green)

คุณสมบัติ

- การใช้งานสามารถจำแนกตามการนำไปใช้งาน 3 แบบ คือ แปรงทองเหลือง แปรงโนลอน และหมุด

วัสดุ

- ปอลก้ามจับ: โพลีโพรพิลีน (PP)
- แปรง: โนลอน ทองเหลือง
- หมุด: เหล็กกล้าไร้สนิม

ประเทศที่ผลิต ● ญี่ปุ่น

Order Code	Item No.	Price (per pcs)	L x W x Thickness (mm)	Weight (g)
762-5529	312052000	352THB	160 x 60 x 14	31

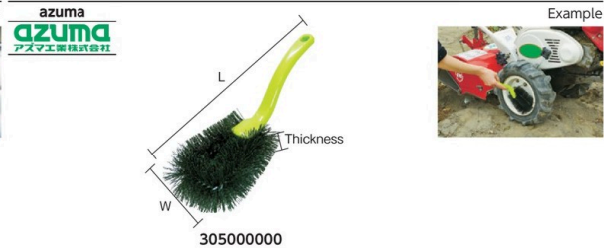

"Hard Brush for Corner" 305000000

วัสดุ

- โพลีโพรพิลีน (PP)

ประเทศที่ผลิต ● จีน

Order Code	Item No.	Price (per pcs)	Size	L x W x Thickness (mm)	Weight (g)
762-5511	305200000	277THB	Small	250 x 100 x 60	66
762-5502	305100000	335THB	Medium	280 x 100 x 60	75
762-5499	305000000	393THB	Large	300 x 100 x 60	81

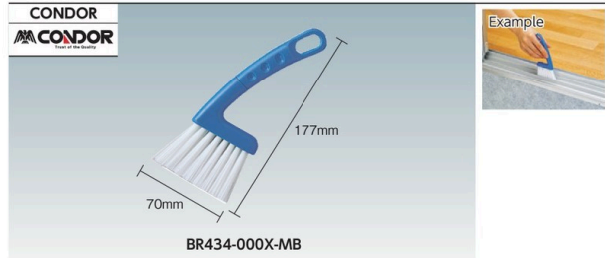

Brush for Sash BR434-000X-MB

วัสดุ

- ค้ามจับ: โพลีโพรพิลีน (PP) (เคลือบสารต่อต้านแบคทีเรีย)
- แปรง: PET

ประเทศที่ผลิต ● ญี่ปุ่น

Order Code	Item No.	Price (per pcs)	L x W (mm)	Weight (g)
370-0721	BR434-000X-MB	185THB	177 x 70	35



"Grout Brush" 331100620

วัสดุ

- โพลีโพรพิลีน (PP)

ประเทศที่ผลิต ● ญี่ปุ่น

Order Code	Item No.	Price (per pcs)	L x W x Thickness (mm)	Weight (g)
762-5600	331100620	335THB	100 x 160 x 20	95

รหัสสั่งซื้อ **สีน้ำเงิน** ... มีสินค้าสต็อกที่ประเทศอินโดนีเซียและประเทศไทย **สีแดง** ... มีสินค้าสต็อกที่ประเทศอินโดนีเซีย **สีเขียว** ... มีสินค้าสต็อกที่ประเทศไทย

- Cleaners
- Laundry Accessories
- Bathroom Supplies
- Brooms /Dust Pans
- Tongs/Ditch Shovels
- Deck Brushes
- Dry Wipers
- Mops
- HACCP Cleaning Tools
- Adhesive Roller Cleaners
- Scrubbing Brushes
- Sponges
- Hand Brushes
- Cleaning Tool Cases
- Wiping Wastes
- Absorbents
- Buckets
- Dust Boxes
- Garbage Bags
- Smoking Stands

2165 Cleaning Products

Cleaners



"MM Blind Cleaner"

คุณสมบัติ ● ถ้าคุณใช้ผ้าและหมอนมันเข้าไปที่เครื่องทำความสะอาด คราบสกปรกฝังแน่น จะถูกกำจัดออกถ้าคุณใช้หมอนซักฟอก
วัสดุ ● ตัวยึด: โพลีโพรพิลีนแรงกระแทกได้สูง ● ชิ้นประกอบ: โนลอน
ประเทศที่ผลิต ● ไต้หวัน

Order Code	Item No.	Price (per pcs)	W x L (mm)	Weight (g)
003-3839	CE898-200-0	427THB	110 x 240	100



Brush for Sash

วัสดุ ● ตัวผลิตภัณฑ์/ที่ขัด/แกน: โพลีโพรพิลีน (PP)
● เส้นใยแบบไม้ทอ: โนลอน
ประเทศที่ผลิต ● จีน

Order Code	Item No.	Price (per pcs)	L x W x Thickness (mm)	Weight (g)
762-5634	340009300	335THB	85 x 140 x 30	50

Laundry Accessories

Bathroom Supplies

Brooms /Dust Pans

Tongs/Ditch Shovels

Deck Brushes

Dry Wipers

Mops

HACCP Cleaning Tools

Adhesive Roller Cleaners

Scrubbing Brushes

Sponges

Hand Brushes

Cleaning Tool Cases

Wiping Wastes

Absorbents

Buckets

Dust Boxes

Garbage Bags

Smoking Stands



"Mop Hanger RC Type"

การใช้งาน ● ใช้เก็บอุปกรณ์ทำความสะอาด
ข้อมูลจำเพาะ ● แบบถอดประกอบ ประเทศที่ผลิต ● ญี่ปุ่น

Order Code	Item No.	Price (per pcs)	Comments	Weight (kg)
356-8067	CE-491-340-0	13,434THB	6 hooks	9

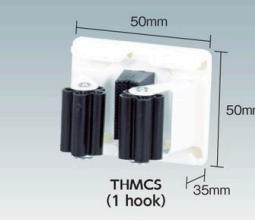

"Brooms and Mop Catches"

การใช้งาน ● ตัวยึดสำหรับแขวนเก็บอุปกรณ์ทำความสะอาด เช่น ไม้ถูพื้น ไม้กวาด
ข้อมูลจำเพาะ ● ขนาดของด้ามจับที่เหมาะสม: 25 ถึง 40 มม. ● ชนิดที่ใช้เทกาขัด ● รับน้ำหนักได้สูงสุด: 2 กก.
วัสดุ ● ตัวผลิตภัณฑ์: เหล็กกล้า ● ม้วน: ยาง ประเทศที่ผลิต ● ไต้หวัน

Order Code	Item No.	Price (per pcs)	W x D x H (mm)	Comments	Weight (g)
450-7240	THMCS	142THB	50 x 35 x 50	1 hook	40

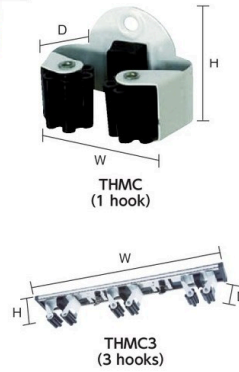

"Brooms and Mop Catches"

การใช้งาน ● ตัวยึดสำหรับแขวนเก็บอุปกรณ์ทำความสะอาด เช่น ไม้ถูพื้น ไม้กวาด
ข้อมูลจำเพาะ ● ขนาดของด้ามจับที่เหมาะสม: 25 ถึง 40 มม.
● ชนิดลวดด้วยสกรู (มาพร้อมสกรู 2 ตัว)
วัสดุ ● ตัวผลิตภัณฑ์: เหล็กกล้า
● ม้วน: ยาง
ประเทศที่ผลิต ● ไต้หวัน

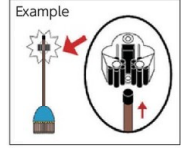

Order Code	Item No.	Price (per pcs)	W x D x H (mm)	Comments	Weight (g)
450-7215	THMC	113THB	55 x 35 x 50	1 hook	40
450-7223	THMC3	410THB	300 x 35 x 50	3 hooks	201
450-7231	THMC5	659THB	490 x 35 x 50	5 hooks	335

Item No.	Max Working Load (kg)
THMC	2
THMC3	6
THMC5	10



"Bracket 1018" (HACCP correspondence)

การใช้งาน ● เก็บอุปกรณ์ทำความสะอาด
ข้อมูลจำเพาะ ● อุณหภูมิทนทานต่อความร้อน: 121°C
● การติดตั้ง: ล็อคด้วยสกรู (ไม่ได้ให้สกรูมาด้วย)
วัสดุ ● ส่วนผลิตภัณฑ์: โพลีโพรพิลีน (PP)
● ตะขอ: โพลีเอไมด์
● คลิปยาง: ยาง
อุปกรณ์เสริม ● ตะขอ 2 อัน คลิปยาง 1 อัน หมุดเชื่อม
ประเทศที่ผลิต ● เดนมาร์ก

Order Code	Item No.	Price (per pcs)	Color	W x D x H (mm)	Comments
496-6651	10182	3,476THB	Green	395 x 80 x 60	6 hooks
496-6660	10183	3,476THB	Blue	395 x 80 x 60	6 hooks
496-6678	10184	3,476THB	Red	395 x 80 x 60	6 hooks

Order Code	Item No.	Price (per pcs)	Color	W x D x H (mm)	Comments
496-6686	10185	3,476THB	White	395 x 80 x 60	6 hooks
496-6694	10186	3,476THB	Yellow	395 x 80 x 60	6 hooks

2165

สินค้าบางรายการไม่สามารถนำเข้าได้ สินค้าบางรายการไม่สามารถใช้กับไฟที่ไทยได้ ราคาไม่รวมภาษีมูลค่าเพิ่ม

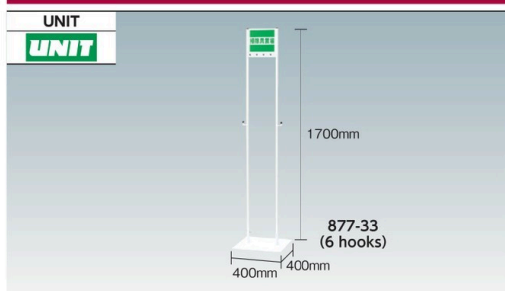

"Slim Clean Stand"

คุณสมบัติ ● เก็บไม้กวาดได้ 4 อัน (ความยาวสูงสุด 1500 มม.) และที่ตักขยะ 2 อัน
 ข้อมูลจำเพาะ ● แบบถอดประกอบ
 วัสดุ ● เหล็กกล้า (ทาสีขาว) ประเทศที่ผลิต ● ญี่ปุ่น

Order Unit: 1 Pcs					UNIT						
Order Code	Item No.	Price (per pcs)	W x D x H (mm)	Comments	Weight (kg)	Order Code	Item No.	Price (per box)	Sheet Size (mm)	Q'ty Per Box (sheet)	Weight (kg)
409-7068	877-33	4,740THB	400 x 400 x 1700	6 hooks	7.3	284-7086	TUWA-D100	1,771THB	320 x 300	100	0.4



TUWA-D100

"Ultra Wiper Ace"

คุณสมบัติ ● ดูดซับได้ถึง 13 เท่าของน้ำหนักผลิตภัณฑ์ ตัวเส้นใยมีความชื้นทำให้เกิดไฟฟ้าสถิตได้ยาก
 การใช้งาน ● สำหรับการบำรุงรักษาเครื่องคอมพิวเตอร์ อุปกรณ์สำนักงานอัตโนมัติ และเครื่องมือวัดความแม่นยำ
 ● สำหรับการทำความสะอาดและบำรุงรักษาเครื่องจักร ยานยนต์ ยานพาหนะ และอื่นๆ

ข้อมูลจำเพาะ ● สี: ขาว ● แบบแห้ง
 วัสดุ ● วัสดุ: เส้นใยโพลีเอทิลีนผสมสไตรีนแบบไม่ทอ ประเทศที่ผลิต ● ญี่ปุ่น

Order Unit: 1 Box					TRUSCO NAKAYAMA CORPORATION						
Order Code	Item No.	Price (per box)	Sheet Size (mm)	Q'ty Per Box (sheet)	Weight (kg)	Order Code	Item No.	Price (per box)	Sheet Size (mm)	Q'ty Per Box (sheet)	Weight (kg)
284-7086	TUWA-D100	1,771THB	320 x 300	100	0.4						



"Micro Wiper EX"

คุณสมบัติ ● ใช้เส้นใยละเอียดและเส้นใยโพลีเอสเตอร์รวมกัน ทำให้ได้ผ้าเช็ดประสิทธิภาพสูงที่ทำจากเส้นใยแบบไม่ทอ
 การใช้งาน ● ใช้เช็ดคราบและบำรุงรักษาเครื่องจักร เครื่องใช้สำนักงาน เครื่องวัดความแม่นยำ และอื่นๆ
 ● ใช้ทำความสะอาดและบำรุงรักษา ยานพาหนะ กระบอก แก้ว โลหะ และอื่นๆ

ข้อมูลจำเพาะ ● สี: ขาว
 วัสดุ ● วัสดุ: ผ้าโพลีเอทิลีนเส้นใยละเอียดพิเศษแบบไม่ทอ
 ● ส่วนประกอบของเหลว: น้ำ เอทานอล ยาฆ่าเชื้อ สารกันความชื้น สารกันบูด
 ประเทศที่ผลิต ● ญี่ปุ่น

Order Unit: 1 Box					TRUSCO NAKAYAMA CORPORATION						
Order Code	Item No.	Price (per box)	Sheet Size (mm)	Q'ty Per Box (sheet)	Weight (kg)	Order Code	Item No.	Price (per pack)	Sheet Size (mm)	Q'ty Per Pack (sheet)	Weight (kg)
770-3988	MEX-150	2,670THB	200 x 300	150	1.9	770-3996	MEX-150C	2,029THB	200 x 300	150	1.4

Order Unit: 1 Pack					
Order Code	Item No.	Price (per pack)	Sheet Size (mm)	Q'ty Per Pack (sheet)	Weight (kg)
770-3996	MEX-150C	2,029THB	200 x 300	150	1.4



"Knitted Waste Cloth"

คุณสมบัติ ● ความหนาประมาณ 0.4 มม.
 การใช้งาน ● เหมาะสำหรับกระบวนการตกแต่งและงานอื่นๆ
 ข้อมูลจำเพาะ ● สี: ขาว
 วัสดุ ● ผ้า 100% (เส้นใยถักที่ยังไม่ได้ใช้)
 ประเทศที่ผลิต ● จีน

Bag-in Type

Order Unit: 1 Pack					TRUSCO NAKAYAMA CORPORATION						
Order Code	Item No.	Price (per pack)	Sheet Size (mm)	Q'ty Per Bag (sheet)	Weight (kg)	Order Code	Item No.	Price (per pack)	Sheet Size (mm)	Q'ty Per Bag (sheet)	Weight (kg)
215-3572	P-GJ-MU	1,520THB	350 x 350	Approx. 60	1						

Box-in Type

Order Unit: 1 Box					
Order Code	Item No.	Price (per box)	Sheet Size (mm)	Q'ty Per Box (sheet)	Weight (kg)
124-4124	GJ-MU	15,017THB	350 x 350	Approx. 600	10



"α Knitted Waste Cloth"

คุณสมบัติ ● ตัววัสดุได้รับการฟอกขาวและซักเพื่อให้ถูกสุขลักษณะในการใช้งาน ● ความหนาประมาณ 0.55 มม.
 การใช้งาน ● สำหรับการบำรุงรักษาเครื่องจักร เช็ดคราบน้ำมัน และอื่นๆ
 ข้อมูลจำเพาะ ● สี: ฟ้าอ่อน
 วัสดุ ● ผ้า 100% (เส้นใยถักที่ยังไม่ได้ใช้)
 ประเทศที่ผลิต ● จีน

Bag-in Type

Order Unit: 1 Pack					TRUSCO NAKAYAMA CORPORATION						
Order Code	Item No.	Price (per pack)	Sheet Size (mm)	Q'ty Per Bag (sheet)	Weight (kg)	Order Code	Item No.	Price (per pack)	Sheet Size (mm)	Q'ty Per Bag (sheet)	Weight (kg)
299-7959	TMU-1A	1,416THB	350 x 350	Approx. 50	1						

Box-in Type

Order Unit: 1 Box					
Order Code	Item No.	Price (per box)	Sheet Size (mm)	Q'ty Per Box (sheet)	Weight (kg)
299-7941	TMU-10A	12,421THB	350 x 350	Approx. 500	10

รหัสสั่งซื้อ **สีน้ำเงิน** ... มีสินค้าสต็อกที่ประเทศอินโดนีเซียและประเทศไทย **สีแดง** ... มีสินค้าสต็อกที่ประเทศอินโดนีเซีย **สีเขียว** ... มีสินค้าสต็อกที่ประเทศไทย

- Cleaners
- Laundry Accessories
- Bathroom Supplies
- Brooms /Dust Pans
- Tongs/Ditch Shovels
- Deck Brushes
- Dry Wipers
- Mops
- HACCP Cleaning Tools
- Adhesive Roller Cleaners
- Scrubbing Brushes
- Sponges
- Hand Brushes
- Cleaning Tool Cases
- Wiping Wastes
- Absorbents
- Buckets
- Dust Boxes
- Garbage Bags
- Smoking Stands

2167 Cleaning Products

Cleaners

Laundry Accessories

Bathroom Supplies

Brooms /Dust Pans

Tongs/Ditch Shovels

Deck Brushes

Dry Wipers

Mops

HACCP Cleaning Tools

Adhesive Roller Cleaners

Scrubbing Brushes

Sponges

Hand Brushes

Cleaning Tool Cases

Wiping Wastes

Absorbents

Buckets

Dust Boxes

Garbage Bags

Smoking Stands



"All-purpose Waste Cloth"

คุณสมบัติ ●ผ้าฝ้าย 100% (แบบ 2 ผืนเย็บติดกัน)
●สามารถซักเพื่อนำกลับมาใช้ใหม่ได้
การใช้งาน ●สำหรับใช้ในงานยานยนต์ บิมน้ำมัน และอื่นๆ
ข้อมูลจำเพาะ ●สี: ขาว
วัสดุ ●ผ้าฝ้าย 100% (ผ้าขนหนู)
ประเทศที่ผลิต ●จีน

Bag-in Type

Order Unit: 1 Pack		TRUSCO NAKAYAMA CORPORATION			
Order Code	Item No.	Price (per pack)	Sheet Size (mm)	Q'ty Per Pack (sheet)	Weight (kg)
215-3581	P-GJ-TU	681THB	290 x 200	12	0.36

Box-in Type

Order Unit: 1 Box		TRUSCO NAKAYAMA CORPORATION			
Order Code	Item No.	Price (per box)	Sheet Size (mm)	Q'ty Per Box (sheet)	Weight (kg)
124-4132	GJ-TU	13,131THB	290 x 200	240	7.2



"Super Wiping Cloth"

การใช้งาน ●สำหรับเช็ดคราบบนวัตถุที่อบบางและเป็นรอยขีดข่วนง่าย
ข้อมูลจำเพาะ ●ผ้าเส้นใยขนหนู
วัสดุ ●โพลีเอสเตอร์ 77%, ไนลอน 23% ประเทศที่ผลิต ●ญี่ปุ่น

Order Unit: 1 Sheet						TRUSCO NAKAYAMA CORPORATION					
Order Code	Item No.	Options (color)	Price (per sheet)	Color	Sheet Size (mm)	Weight (g)					
126-1975	SWC-60		410THB	White	290 x 600	56					
219-6042	SWC-30	B	309THB	Blue	300 x 300	32					
219-6051	SWC-30	GY	309THB	Gray	300 x 300	32					
219-6069	SWC-30	R	309THB	Red	300 x 300	32					
219-6077	SWC-30	Y	309THB	Yellow	300 x 300	32					



"Microfiber Cloth"

การใช้งาน ●สำหรับงานหล่อแม่พิมพ์, เครื่องจักรต่างๆ, ซ่อมบำรุงอุปกรณ์, อุปกรณ์ทำความสะอาดอาคาร (เช็ด/ตากแห้ง), โรงงานอาหาร และอื่นๆ
วัสดุ ●โพลีเอสเตอร์, ไนลอน ประเทศที่ผลิต ●จีน

Order Unit: 1 Pack		TRUSCO NAKAYAMA CORPORATION				
Order Code	Item No.	Price (per pack)	Color	Sheet Size (mm)	Q'ty Per Pack (sheet)	
440-9752	TMFU-5-WV	373THB	White	300 x 500	5	
440-9761	TMFU-5-B	373THB	Blue	300 x 500	5	
440-9779	TMFU-5-GN	373THB	Green	300 x 500	5	
440-9787	TMFU-5-VI	373THB	Purple	300 x 500	5	
440-9795	TMFU-5-P	373THB	Pink	300 x 500	5	



"Super Microfiber Waste Cloth"

การใช้งาน ●สำหรับทำความสะอาดแก้วและเลนส์
ข้อมูลจำเพาะ ●ผ้าไมโครไฟเบอร์คุณภาพสูงสไตล์ antelope
วัสดุ ●โพลีเอสเตอร์ 70%, ไนลอน 30% ประเทศที่ผลิต ●ญี่ปุ่น

Order Unit: 1 Sheet						TRUSCO NAKAYAMA CORPORATION					
Order Code	Item No.	Price (per sheet)	Color	Sheet Size (mm)	Weight (g)						
405-5322	TSMFU-BK	356THB	Black	290 x 290	27						
405-5357	TSMFU-LGN	356THB	Light Green	290 x 290	27						
405-5331	TSMFU-LVI	356THB	Light Purple	290 x 290	27						
405-5349	TSMFU-RVI	356THB	Red Purple	290 x 290	27						

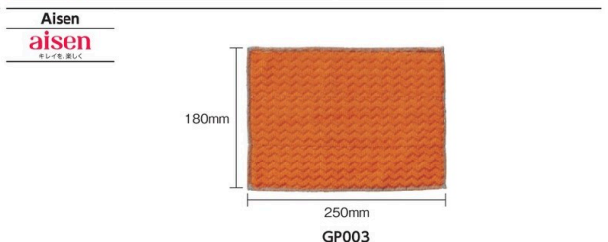

"Trepica Cleansing Cloth"

การใช้งาน ●สำหรับทำความสะอาดพื้นไม้เรียบ หรือ พื้นเรียบแบน และผนัง
วัสดุ ●โพลีเอสเตอร์, ไนลอน
ประเทศที่ผลิต ●ญี่ปุ่น

Order Unit: 1 Sheet		Aisen Co. Ltd.		
Order Code	Item No.	Price (per sheet)	L x W (mm)	Weight (g)
819-4778	GP003	1,020THB	180 x 250	27



3M™ Finishing Wipe

คุณสมบัติ ●ผ้าเช็ดทำความสะอาดในกระบวนการตกแต่ง
ข้อมูลจำเพาะ ●คุณสมบัติป้องกันไฟฟ้าสถิต
ประเทศที่ผลิต ●ญี่ปุ่น

Order Unit: 1 Sheet		3M JAPAN LIMITED			
Order Code	Item No.	Price (per sheet)	Size (mm)	Weight (g)	
471-4377	5351	981THB	360 x 360	35	

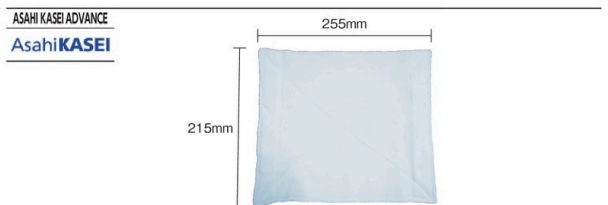

"Edgeless Cloth"

การใช้งาน ●สำหรับใช้ในงานที่มีเข็มนาคอนตัคเตอร์ ผลึกเหลว ส่วนประกอบอิเล็กทรอนิกส์เกี่ยวกับเภสัช อุตสาหกรรมอาหารที่ต้องใช้ห้องที่สะอาด
ข้อมูลจำเพาะ ●ได้รับการทำความสะอาดก่อนแล้ว
วัสดุ ●โพลีเอสเตอร์ 60% ●คิ้วปรมไมเนี่ยมเรยอน 40%
ประเทศที่ผลิต ●ญี่ปุ่น

Order Unit: 1 Sheet		ASAHI KASEI ADVANCE CORPORATION			
Order Code	Item No.	Price (per sheet)	Sheet Size (mm)	Weight (g)	
797-3489	NHL-03CP	373THB	255 x 215	37.5	

2167

สินค้าบางรายการไม่สามารถนำเข้าได้ สินค้าบางรายการไม่สามารถใช้กับไฟที่ไทยได้ ราคาไม่รวมภาษีมูลค่าเพิ่ม

NAKAMURA



Mix Color Cotton Waste

คุณสมบัติ ●ผ้าเช็ดทำความสะอาดเอนกประสงค์ สำหรับซับน้ำ และน้ำมัน อาทิ ครัวบ้าน และน้ำมันจากเครื่องจักร

การใช้งาน ●อุปกรณ์ เครื่องมือต่างๆ รวมถึงพื้นที่เบื่อนครบน้ำ และน้ำมัน หรือสิ่งสกปรกอื่นๆ เป็นต้น

●ใช้เช็ดถู ทำความสะอาด เครื่องจักร อุปกรณ์ต่างๆ หรือพื้นที่ ที่ต้องการซับน้ำ และคราบน้ำมัน

ข้อมูลจำเพาะ ●สีอ่อน (Light color) , สีผสม (Mix color) , สีเข้ม (Dark color)

วัสดุ ●ผ้าคอตตอน

ประเทศที่ผลิต ●ไทย

ข้อควรระวัง
●ห้ามวางสินค้าใกล้กับประกายไฟ เพราะอาจติดไฟง่าย

Order Unit: 1 Pack

Order Code	Item No.	Price (per pack)	Color	Size (mm)	Weight (kg)
T27-0002	324707	1,429THB	Mix Color	26 x 37	20

YN2-TECH (THAILAND) CO.,LTD.

Vilene



"Cleaning Cloth"

WC004

วัสดุ ●ไนลอน/โพลีเอสเตอร์

ประเทศที่ผลิต ●ญี่ปุ่น

Order Unit: 1 Pack

Order Code	Item No.	Price (per pack)	Sheet Size (mm)	Q'ty Per Pack (sheet)	Weight (g)
414-1016	WC004	2,049THB	330 x 330	10	112

Vilene Create Company, Ltd.

"Micro Star"

7633169 (blue) Micro Star (emphasis on dirt removal performance)

การใช้งาน ●ขจัดคราบสกปรก คราบสกปรกจากมือและคราบน้ำมันของกระจกเงา กระจก เหล็กกล้าไร้สนิม อุปกรณ์อิเล็กทรอนิกส์ รถยนต์ อุปกรณ์ OA เป็นต้น

วัสดุ ●โพลีเอสเตอร์ 82% , โพลีเอไมด์ 18% ประเทศที่ผลิต ●ออสเตรเลีย

Order Unit: 1 Sheet

Order Code	Item No.	Price (per sheet)	Sheet Size (mm)	Weight (g)
381-3037	7633169	2,294THB	380 x 380	40

ENJO JAPAN Co.Ltd.

pasima



"Pashima's Kitchen Towel"

5815-04

คุณสมบัติ ●มันเป็นผ้าเช็ดครัวทำจากคอตตอนที่ทำหน้าที่ดูดซับที่ใช้สำหรับรักษาทางการแพทย์และผ้าก๊อช

วัสดุ ●ด้านหน้า/ด้านหลัง: ผ้า 100% (ผ้าก๊อช) ●ผ้าปู: ผ้า 85% (ผ้าฝ้ายที่เช็ดดูดซับ), โพลีโพรพิลีน 15%

ประเทศที่ผลิต ●ญี่ปุ่น

Order Unit: 1 Sheet

Order Code	Item No.	Price (per sheet)	Sheet Size (mm)	Weight (g)
819-0832	5815-04	217THB	300 x 400	30

Ryugu Co.,Ltd

TORAYSEE



Wiping Gloves "Toraysee® MF"

MFT1 Series

วัสดุ ●วัสดุ: (ด้านฝ่ามือ) เส้นใยโพลีเอสเตอร์เรซิดพิเศษ, (ด้านหลังมือ) โพลีเอสเตอร์เส้นยาว

●โครงสร้าง: Tricot ประเทศที่ผลิต ●ญี่ปุ่น ●จีน

Order Unit: 1 Pair

Order Code	Item No.	Price (per pair)	Color	Size
387-1843	MFT1-S-1P	694THB	Sky Blue/White	S
387-1835	MFT1-M-1P	694THB	Sky Blue/White	M
387-1819	MFT1-L-1P	694THB	Sky Blue/White	L
387-1827	MFT1-LL-1P	694THB	Sky Blue/White	LL

TORAY

CONDOR



"Towel Type Cleaning Cloth"

C357-010X-MB

ข้อมูลจำเพาะ ●สี: ขาว วัสดุ ●ผ้า 100% ประเทศที่ผลิต ●จีน

Order Unit: 1 Pack

Order Code	Item No.	Price (per pack)	Sheet Size (mm)	Q'ty Per Pack (sheet)	Weight (g)
296-8169	C357-010X-MB	509THB	200 x 300	10	350

THE YAMAZAKI CORPORATION

TERAMOTO



"Towel Type Cleaning Cloth II"

CE-485-010-0

วัสดุ ●ผ้า 100% ประเทศที่ผลิต ●จีน

Order Unit: 1 Pack

Order Code	Item No.	Price (per pack)	Sheet Size (mm)	Q'ty Per Pack (sheet)	Weight (g)
368-4644	CE-485-010-0	509THB	200 x 300	10	350

TERAMOTO CORPORATION

TRUSCO



Cotton Cloth

TSZ-50

วัสดุ ●ผ้า 100% ประเทศที่ผลิต ●เวียดนาม

Order Unit: 1 Box

Order Code	Item No.	Price (per box)	Sheet Size (mm)	Q'ty Per Box (sheet)	Weight (kg)
855-2554	TSZ-50	1,069THB	200 x 300	50	1.3

TRUSCO NAKAYAMA CORPORATION

TRUSCO



Cotton Cloth

MZ-10

วัสดุ ●ผ้า 100% ประเทศที่ผลิต ●เวียดนาม

Order Unit: 1 Pack

Order Code	Item No.	Price (per pack)	Sheet Size (mm)	Q'ty Per Pack (sheet)	Weight (g)
819-1361	MZ-10	339THB	200 x 300	10	300

TRUSCO NAKAYAMA CORPORATION

รหัสสั่งซื้อ **สีน้ำเงิน** ... มีสินค้าสต็อกที่ประเทศอินโดนีเซียและประเทศไทย **สีแดง** ... มีสินค้าสต็อกที่ประเทศอินโดนีเซีย **สีเขียว** ... มีสินค้าสต็อกที่ประเทศไทย

- Cleaners
- Laundry Accessories
- Bathroom Supplies
- Brooms /Dust Pans
- Tongs/Ditch Shovels
- Deck Brushes
- Dry Wipers
- Mops
- HACCP Cleaning Tools
- Adhesive Roller Cleaners
- Scrubbing Brushes
- Sponges
- Hand Brushes
- Cleaning Tool Cases
- Wiping Wastes
- Absorbents
- Buckets
- Dust Boxes
- Garbage Bags
- Smoking Stands

2169 Cleaning Products

Cleaners



"Paper Waste Cloth"

คุณสมบัติ ●ผ้ากระดาษรีไซเคิล 100% เป็นมิตรกับโลก
 การใช้งาน ●สำหรับเช็ดคราบน้ำมัน สารละลาย น้ำ และสิ่งสกปรกในโซดางาน
 ข้อมูลจำเพาะ ●สี: ขาว
 ●500 แผ่นต่อหนึ่งม้วน
 ●มีรู
 วัสดุ ●กระดาษรีไซเคิล
 ประเทศที่ผลิต ●ญี่ปุ่น



Laundry Accessories

Bathroom Supplies

Brooms /Dust Pans

Tongs/Ditch Shovels

Deck Brushes

Dry Wipers

Mops

HACCP Cleaning Tools

Adhesive Roller Cleaners

Scrubbing Brushes

Sponges

Hand Brushes

Cleaning Tool Cases

Wiping Wastes

Absorbents

Buckets

Dust Boxes

Garbage Bags

Smoking Stands

Pop-up BOX

Order Code	Item No.	Price (per box)	W x L (mm x m)	Sheet Size (mm)
329-5028	TPW-150P	1,029THB	248 x 150	248 x 300

Refill Roll

Order Code	Item No.	Price (per roll)	W x L (mm x m)	Sheet Size (mm)
329-5010	TPW-150	756THB	248 x 150	248 x 300



Floor Stand for Paper Cloth

คุณสมบัติ ●ติดตั้งสำหรับแขวนกระดาษเช็ดมือ
 ●ผ้าพร้อมคัตเตอร์ที่สามารถตัดขนาดได้ตามต้องการ
 ข้อมูลจำเพาะ ●พับได้
 ●ขนาดผ้าที่ใช้ได้: เส้นผ่านศูนย์กลางด้านนอก 400 มม. หรือน้อยกว่า, กว้าง 340 มม. หรือน้อยกว่า (เส้นผ่านศูนย์กลางด้านในของท่อกระดาษ 30 มม. หรือมากกว่า)
 วัสดุ ●เหล็กกล้า
 ประเทศที่ผลิต ●ไต้หวัน

Waste Cloth TPW-150 Installation Example (paper roll waste cloth sold separately)



Order Code	Item No.	Price (per pcs)	W x D x H (mm)	Weight (kg)
329-5168	TPW-FS	2,631THB	452 x 385 x 868	2.2



"Paper Waste Cloth"

คุณสมบัติ ●กระดาษเช็ดมือ สามารถตัดขนาดได้ตามความต้องการ
 การใช้งาน ●สำหรับเช็ดคราบน้ำมัน สารละลาย น้ำ และสิ่งสกปรก
 ข้อมูลจำเพาะ ●สี: ฟ้าย ●แบบบิ๊อบอัพ
 ●ขนาดของกล่อง: กว้าง 280 x ลึก 280 x สูง 250 มม.
 ●มีรู ●ม้วนกระดาษด้านใน: 255 ม.
 ●750 แผ่นต่อหนึ่งม้วน
 วัสดุ ●เยื่อกระดาษ: กระดาษรีไซเคิล
 ประเทศที่ผลิต ●เยอรมนี

Order Code	Item No.	Price (per box)	W x L (mm x m)	Sheet Size (mm)	Weight (kg)
329-5184	TPW-255	1,179THB	235 x 255	235 x 340	3.14

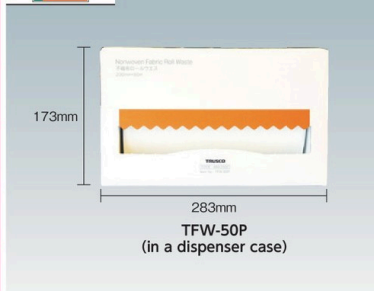

Roll Type Non-woven Cleaning Cloth

คุณสมบัติ ●ผ้า (เส้นใยแบบไมโท) จะถูกเก็บไว้ในกล่องจ่าย ทำให้สะดวกต่อการนำออกมาใช้และไม่กินเนื้อที่
 การใช้งาน ●สำหรับการเช็ดคราบต่างๆ ในโรงงานผลิต งานฆ่าเชื้อโรคของโรงงานแปรรูปอาหาร และการบำรุงรักษาอุปกรณ์การตรวจสอบ
 ข้อมูลจำเพาะ ●สี: ขาว ●ขนาดของเคส: กว้าง 283 x ลึก 163 x สูง 173 มม.
 ●เส้นผ่านศูนย์กลางภายนอก: ประมาณ 140 มม. ●มีรู
 วัสดุ ●เยื่อกระดาษ/เส้นใยโพลีโพรพิลีน (PP) แบบไมโท
 ประเทศที่ผลิต ●ญี่ปุ่น



Order Code	Item No.	Price (per box)	W x L (mm x m)	Sheet Size (mm)	Q'ty Per Case	Weight (kg)
489-2500	TFW-50P	1,069THB	230 x 50	230 x 200	250 cuts x 1 roll	1.1



Roll Type Non-woven Cleaning Cloth

คุณสมบัติ ●สามารถใช้แทนม้วนกระดาษสำหรับเติมได้
 การใช้งาน ●สำหรับการเช็ดคราบต่างๆ ในโรงงานผลิต งานฆ่าเชื้อโรคของโรงงานแปรรูปอาหาร และการบำรุงรักษาอุปกรณ์การตรวจสอบ
 ข้อมูลจำเพาะ ●สี: ขาว
 ●เส้นผ่านศูนย์กลางม้วนกระดาษ: 140 มม.
 ●มีรู
 วัสดุ ●เยื่อกระดาษ/เส้นใยโพลีโพรพิลีน (PP) แบบไมโท
 ประเทศที่ผลิต ●ญี่ปุ่น



Order Code	Item No.	Price (per roll)	W x L (mm x m)	Sheet Size (mm)	Q'ty Per Case	Compatible Paper Tube Inner Diameter (mm)
489-2496	TFW-50	749THB	230 x 50	230 x 200	250 cuts x 1 roll	24

2169

สินค้าบางรายการไม่สามารถนำเข้าได้ สินค้าบางรายการไม่สามารถใช้กับไฟที่ไทยได้ ราคาไม่รวมภาษีมูลค่าเพิ่ม

ThreeBond



TB6950

TB6430 (exclusive stand)
*Paper wiper sold separately

800mm
460mm 480mm

Order Unit: 1 Box					ThreeBond Co.Ltd.				
Order Code	Item No.	Price (per box)	W x L (mm x m)	Sheet Size (mm)	Order Code	Item No.	Price (per pcs)	W x D x H (mm)	Weight (kg)
321-6063	TB6950	12,900THB	340 x 325	340 x 300	309-0558	TB6430	7,674THB	480 x 460 x 800	2.6

HASHIMOTO CLOTH



USR-60

RoHS

"Miracle Wiper"

คุณสมบัติ

- ผลิตโดยใช้พลังงานน้ำเท่านั้น ปราศจากการใช้กา
- ใช้คู่กับแอลกอฮอล์หรือตัวทำละลายในการเช็ดทำความสะอาด
- ใช้เช็ดบริเวณที่มีอุณหภูมิสูง ●สำหรับร้านอาหาร
- สำหรับห้องเก็บของ และอื่น ๆ

การใช้งาน

- คอนดอน 100% เส้นใยแบบไมโท ประเทศที่ผลิต ●ญี่ปุ่น

วัสดุ

Order Unit: 1 Box						HASHIMOTO CLOTH						
Order Code	Item No.	Price (per box)	W x L (mm x m)	Q'ty Per Case	Q'ty Per Box (roll)	Order Code	Item No.	Price (per box)	Sheet Size (mm)	Q'ty Per Case	Q'ty Per Box (sheet)	Weight (kg)
322-6794	USR-60	7,849THB	280 x 148	370 Sheets x 2 Rolls (740 sheets)	2	376-2441	61050	4,050THB	380 x 330	50 Sheets x 24 Bundles	1200	12

HASHIMOTO CLOTH



PR58

FS20 (FLOOR STAND)
*PULPER SOLD SEPARATELY

880mm
440mm 440mm

Order Unit: 1 Box						HASHIMOTO CLOTH					
Order Code	Item No.	Price (per box)	W x L (mm x m)	Q'ty Per Case	Q'ty Per Box (roll)	Order Code	Item No.	Price (per pcs)	W x D x H (mm)	Weight (kg)	
321-5601	PR58	4,789THB	265 x 232	580 Sheets x 2 Rolls (1160 sheets)	2	321-5580	FS20	3,327THB	440 x 440 x 880	4	

NIPPON PAPER CRECIA



61440 (small type) **61420** **61410**

RoHS

Order Unit: 1 Box						NIPPON PAPER CRECIA Co.Ltd.						
Order Code	Item No.	Price (per box)	Sheet Size (mm)	Q'ty Per Box (sheet)	Weight (g)	Order Code	Item No.	Price (per box)	Sheet Size (mm)	Q'ty Per Case	Q'ty Per Box (sheet)	Weight (kg)
336-0636	61440	346THB	190 x 320 (pop up)	150	800	376-2459	61420	2,454THB	380 x 320 (pop up)	150 Sheets x 4 Box	600	6.16
						126-2149	61410	4,009THB	380 x 580 (pop up)	300 Sheets x 2 Box	600	12.40

รหัสสั่งซื้อ **สีน้ำเงิน** ... มีสินค้าสต็อกที่ประเทศอินโดนีเซียและประเทศไทย **สีแดง** ... มีสินค้าสต็อกที่ประเทศอินโดนีเซีย **สีเขียว** ... มีสินค้าสต็อกที่ประเทศไทย

"Industrial Paper Wiper"

คุณสมบัติ

- มีคุณสมบัติทนต่อหน้าและประสิทธิภาพในการดูดซับที่ผลิตกันที่อื่นไม่มีประเทศที่ผลิต
- ญี่ปุ่น

การใช้งาน

- ใช้เช็ดคราบไขมันและน้ำมันในโชตังงาน และอื่น ๆ

ข้อมูลจำเพาะ

- สี: ขาว
- แบบม้วน
- 110 แผ่นต่อหนึ่งม้วน

วัสดุ

- เยื่อกระดาษ

Exclusive Stand วัสดุ ●เหล็กกล้า

Order Unit: 1 Pcs				
Order Code	Item No.	Price (per pcs)	W x D x H (mm)	Weight (kg)
309-0558	TB6430	7,674THB	480 x 460 x 800	2.6

NIPPON PAPER CRECIA



61050

RoHS

"Kim Towel EF 4-fold"

การใช้งาน

- สำหรับเช็ดคราบไขมัน น้ำ และคราบสกปรกจำนวนมาก

ข้อมูลจำเพาะ

- สี: น้ำตาล
- แบบพับ 4 ทบ

วัสดุ

- เยื่อกระดาษ + เยื่อกระดาษรีไซเคิลแพ็คนม ประเทศที่ผลิต ●ญี่ปุ่น

Order Unit: 1 Box						NIPPON PAPER CRECIA Co.Ltd.						
Order Code	Item No.	Price (per box)	Sheet Size (mm)	Q'ty Per Case	Q'ty Per Box (sheet)	Order Code	Item No.	Price (per box)	Sheet Size (mm)	Q'ty Per Case	Q'ty Per Box (sheet)	Weight (kg)
376-2441	61050	4,050THB	380 x 330	50 Sheets x 24 Bundles	1200							

"Pulper"

คุณสมบัติ

- มันมาพร้อมกับการเจาะรูและสามารถแยกได้ง่ายและใช้ที่ละอัน

การใช้งาน

- ทำความสะอาดหยาบสำหรับเครื่องจักร อุปกรณ์ และผลิตภัณฑ์

ข้อมูลจำเพาะ

- สี: ขาว
- แบบม้วน
- เส้นผ่านศูนย์กลางภายในของท่อกระดาษ: 3 นิ้ว

วัสดุ

- เยื่อกระดาษ

ประเทศที่ผลิต ●ญี่ปุ่น

Floor Stand วัสดุ ●ท่อเหล็กกล้า

Order Unit: 1 Pcs				
Order Code	Item No.	Price (per pcs)	W x D x H (mm)	Weight (kg)
321-5580	FS20	3,327THB	440 x 440 x 880	4

"Kim Towel"

การใช้งาน

- สำหรับเช็ดคราบไขมันจำนวนมากที่เกิดขึ้นในโรงงาน

ข้อมูลจำเพาะ

- สี: น้ำตาล
- เยื่อกระดาษ

วัสดุ

- ญี่ปุ่น

ประเทศที่ผลิต ●ญี่ปุ่น

Regular Type

Order Unit: 1 Box						
Order Code	Item No.	Price (per box)	Sheet Size (mm)	Q'ty Per Case	Q'ty Per Box (sheet)	Weight (kg)
376-2459	61420	2,454THB	380 x 320 (pop up)	150 Sheets x 4 Box	600	6.16
126-2149	61410	4,009THB	380 x 580 (pop up)	300 Sheets x 2 Box	600	12.40

- Cleaners
- Laundry Accessories
- Bathroom Supplies
- Brooms /Dust Pans
- Tongs/Ditch Shovels
- Deck Brushes
- Dry Wipers
- Mops
- HACCP Cleaning Tools
- Adhesive Roller Cleaners
- Scrubbing Brushes
- Sponges
- Hand Brushes
- Cleaning Tool Cases
- Wiping Wastes
- Absorbents
- Buckets
- Dust Boxes
- Garbage Bags
- Smoking Stands

2171 Cleaning Products

Cleaners

NIPPON PAPER CRECIA



RoHS

Laundry Accessories

Bathroom Supplies

Brooms /Dust Pans

Tongs/Ditch Shovels

Deck Brushes

Dry Wipers

Mops

HACCP Cleaning Tools

Adhesive Roller Cleaners

Scrubbing Brushes

Sponges

Hand Brushes

Cleaning Tool Cases

Wiping Wastes

Absorbents

Buckets

Dust Boxes

Garbage Bags

Smoking Stands

Small Type

NIPPON PAPER CRECIA Co.Ltd.						
Order Code	Item No.	Price (per box)	Sheet Size (mm)	Q'ty Per Box (sheet)	Weight (g)	
336-0644	61450	369THB	190 x 320 (pop up)	150	800	

"Kim Towel White"

การใช้งาน ●สำหรับเช็ดคราบน้ำมันจำนวนมากที่เกิดขึ้นในโรงงาน
 ข้อมูลจำเพาะ ●สี: ขาว
 วัสดุ ●เยื่อกระดาษ
 ประเทศที่ผลิต ●ญี่ปุ่น

Regular Type

NIPPON PAPER CRECIA Co.Ltd.						
Order Code	Item No.	Price (per box)	Sheet Size (mm)	Q'ty Per Case	Q'ty Per Box (sheet)	Weight (kg)
321-6039	61100	3,409THB	380 x 600 (quarto)	50 Sheets x 12 Bundles	600	10.70
376-2467	61430	2,610THB	380 x 320 (pop up)	150 Sheets x 4 Box	600	6.16
126-2271	61401	4,374THB	380 x 320 (pop up)	300 Sheets x 4 Box	1200	12.60

NIPPON PAPER CRECIA



61060

RoHS

"Kim Towel EF 4-fold"

การใช้งาน ●สำหรับเช็ดคราบน้ำมันขนาดเล็ก
 ข้อมูลจำเพาะ ●สี: น้ำตาล ●หนา 2 ชั้น ●แบบพับ 4 ทบ
 วัสดุ ●เยื่อกระดาษ + เยื่อกระดาษรีไซเคิลพิเศษ ประเทศที่ผลิต ●ญี่ปุ่น

NIPPON PAPER CRECIA Co.Ltd.						
Order Code	Item No.	Price (per box)	Sheet Size (mm)	Q'ty Per Case	Q'ty Per Box (sheet)	Weight (kg)
356-6943	61060	5,526THB	380 x 330	70 Sheets x 32 Bags	2240	10.6

NIPPON PAPER CRECIA



61080

RoHS

"Kim Towel White 4-fold Strong"

การใช้งาน ●สำหรับเช็ดคราบน้ำมันจำนวนมากที่เกิดขึ้นในโรงงานต่างๆ
 ข้อมูลจำเพาะ ●สี: ขาว ●แบบพับ 4 ทบ
 วัสดุ ●เยื่อกระดาษ ประเทศที่ผลิต ●ญี่ปุ่น

NIPPON PAPER CRECIA Co.Ltd.						
Order Code	Item No.	Price (per box)	Sheet Size (mm)	Q'ty Per Case	Q'ty Per Box (sheet)	Weight (kg)
446-0847	61080	3,684THB	380 x 330	50 Sheets x 24 Bundles	1200	9.12

NIPPON PAPER CRECIA



61075

RoHS

"Kim Towel White 4-fold Strong 6 Ply"

การใช้งาน ●สำหรับเช็ดคราบน้ำมันจำนวนมากที่เกิดขึ้นในโรงงาน
 ข้อมูลจำเพาะ ●สี: ขาว ●6 แผ่น ●แบบพับ 4 ทบ
 วัสดุ ●เยื่อกระดาษ ประเทศที่ผลิต ●ญี่ปุ่น

NIPPON PAPER CRECIA Co.Ltd.						
Order Code	Item No.	Price (per box)	Sheet Size (mm)	Q'ty Per Case	Q'ty Per Box (sheet)	Weight (kg)
470-5157	61075	3,869THB	380 x 330	40 Sheets x 24 Bundles	960	10.8

NIPPON PAPER CRECIA



62015

RoHS

"Kim Wipe S-200 Mini"

การใช้งาน ●ใช้ทำความสะอาดสำนักงานวิจัยและห้องปฏิบัติการ ●ใช้ในการบำรุงรักษาเครื่องวัดความแม่นยำ
 ข้อมูลจำเพาะ ●สี: ขาว ●แบบป๊อปอัพ
 วัสดุ ●เยื่อกระดาษ ประเทศที่ผลิต ●ญี่ปุ่น

NIPPON PAPER CRECIA Co.Ltd.						
Order Code	Item No.	Price (per box)	Sheet Size (mm)	Q'ty Per Case	Q'ty Per Box (sheet)	Weight (kg)
446-0855	62015	4,143THB	96 x 215	200 Sheets x 72 Box	14400	8.64

NIPPON PAPER CRECIA



62011

RoHS

"Kim Wipe S-200"

การใช้งาน ●สำหรับเช็ดโต๊ะเครื่องคอมพิวเตอร์, ะโหล่งเครื่องจักร, อุปกรณ์กำเนิดแสง และเครื่องมือเครื่องใช้ไฟฟ้า
 ข้อมูลจำเพาะ ●สี: ขาว ●แบบป๊อปอัพ
 วัสดุ ●เยื่อกระดาษ ประเทศที่ผลิต ●ญี่ปุ่น

NIPPON PAPER CRECIA Co.Ltd.						
Order Code	Item No.	Price (per box)	Sheet Size (mm)	Q'ty Per Case	Q'ty Per Box (sheet)	Weight (kg)
784-8579	62020	2,486THB	120 x 215	200 Sheets x 36 Box	7200	5.4
126-1959	62011	4,723THB	120 x 215	200 Sheets x 72 Box	14400	10.8

NIPPON PAPER CRECIA



62001

RoHS

"Kim Wipe L-100"

การใช้งาน ●สำหรับเช็ดชิ้นส่วนอุปกรณ์อิเล็กทรอนิกส์
 ข้อมูลจำเพาะ ●สี: ขาว ●แบบป๊อปอัพ
 วัสดุ ●เยื่อกระดาษ ประเทศที่ผลิต ●ญี่ปุ่น

NIPPON PAPER CRECIA Co.Ltd.						
Order Code	Item No.	Price (per box)	Sheet Size (mm)	Q'ty Per Case	Q'ty Per Box (sheet)	Weight (kg)
126-1967	62001	4,333THB	470 x 425	100 Sheets x 18 Box	1800	10.1

2171

สินค้าบางรายการไม่สามารถนำเข้าได้ สินค้าบางรายการไม่สามารถใช้กับไฟฟ้ไทยได้ ราคาไม่รวมภาษีมูลค่าเพิ่ม

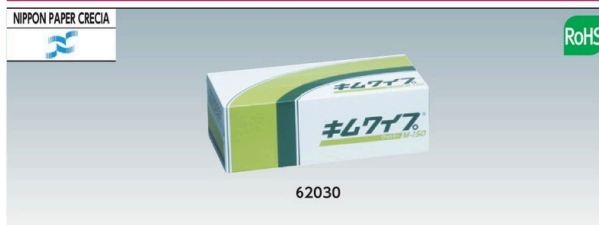

"Kim Wipe M-150"

การใช้งาน ● สำหรับห้องปฏิบัติการทดลอง
 ข้อมูลจำเพาะ ● สี: ขาว ● แบบป๊อปอัพ
 วัสดุ ● เยื่อกระดาษ ประเทศที่ผลิต ● ญี่ปุ่น

Order Code	Item No.	Price (per box)	Sheet Size (mm)	Q'ty Per Case	Q'ty Per Box (sheet)	Weight (kg)
336-0652	62030	3,451THB	225 x 210	150 Sheets x 36 Box	5400	7.56



"JK Wiper 100-S"

คุณสมบัติ ● มีโครงสร้างแบบขยับ (พับ) ใช้เช็ดคราบน้ำและน้ำมันที่กำจัดออกยากได้
 การใช้งาน ● บำรุงรักษาอะไหล่เครื่องจักร อุปกรณ์ตกแต่ง
 ข้อมูลจำเพาะ ● สี: น้ำตาล ● แบบป๊อปอัพ
 วัสดุ ● เยื่อกระดาษ ประเทศที่ผลิต ● ญี่ปุ่น

Order Code	Item No.	Price (per box)	Sheet Size (mm)	Q'ty Per Case	Q'ty Per Box (sheet)	Weight (kg)
126-1991	62311	4,333THB	470 x 425	100 Sheets x 18 Box	1800	12.8



"JK Wiper 150-S"

คุณสมบัติ ● เหมาะต่อการเช็ดคราบที่มีความหนืดสูงซึ่งยากต่อการทำความสะอาดด้วย KimWipe
 การใช้งาน ● เช็ดคราบน้ำมันเพื่อตรวจสอบ, อุปกรณ์และเครื่องแก้ว, อุปกรณ์สำหรับบริการ
 บำรุงรักษาเครื่องจักร, เครื่องมือตกแต่งผลิตภัณฑ์
 ข้อมูลจำเพาะ ● สี: ขาว ● แบบป๊อปอัพ
 วัสดุ ● เยื่อกระดาษ ประเทศที่ผลิต ● ญี่ปุ่น

Order Code	Item No.	Price (per box)	Sheet Size (mm)	Q'ty Per Case	Q'ty Per Box (sheet)	Weight (kg)
126-1983	62301	3,281THB	225 x 215	150 Sheets x 36 Box	5400	9.4



"Kaydry"

การใช้งาน ● สำหรับเช็ดผลิตภัณฑ์พลาสติกและเลนส์ที่มีความกังวลเรื่องรอยขีดข่วน
 ข้อมูลจำเพาะ ● สี: ขาว ● แบบป๊อปอัพ
 วัสดุ ● เยื่อกระดาษ ประเทศที่ผลิต ● ญี่ปุ่น

Order Code	Item No.	Price (per box)	Sheet Size (mm)	Q'ty Per Case	Q'ty Per Box (sheet)	Weight (kg)
126-1916	62701	4,593THB	225 x 215	132 Sheets x 36 Box	4752	11.2



"Pro-wipe Soft High Wipe"

การใช้งาน ● ใช้เช็ดคราบน้ำ ตัวกระทำปฏิกิริยา สิ่งสกปรก และอื่นๆ ที่ติดอยู่บนเครื่องวัดความแม่นยำ
 ข้อมูลจำเพาะ ● สี: ขาว ● แบบป๊อปอัพ
 วัสดุ ● เยื่อกระดาษ ประเทศที่ผลิต ● ญี่ปุ่น

Order Code	Item No.	Price (per box)	Sheet Size (mm)	Q'ty Per Case	Q'ty Per Box (sheet)	Weight (kg)
342-8249	703129	2,980THB	198 x 230	150 Sheets x 36 Packs	5400	10.6



"Public Nepi Wipe"

การใช้งาน ● ใช้เช็ดคราบอุปกรณ์ขนาดเล็กสำหรับห้องปฏิบัติการ
 ข้อมูลจำเพาะ ● สี: ขาว ● แบบป๊อปอัพ
 วัสดุ ● เยื่อกระดาษ ประเทศที่ผลิต ● ญี่ปุ่น

Order Code	Item No.	Price (per box)	Sheet Size (mm)	Q'ty Per Case	Q'ty Per Box (sheet)	Weight (kg)
762-0730	85510	7,256THB	198 x 112	200 Sheets x 72 Box	14400	10.1

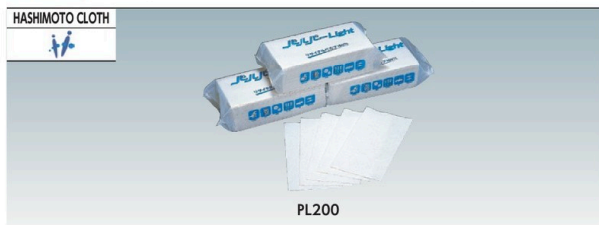

"Palper Light"

การใช้งาน ● ใช้เช็ดคราบน้ำมันออกจากมือ
 ข้อมูลจำเพาะ ● สี: ขาว ● แบบป๊อปอัพ
 วัสดุ ● กระดาษรีไซเคิล ประเทศที่ผลิต ● ญี่ปุ่น

Order Code	Item No.	Price (per box)	Sheet Size (mm)	Q'ty Per Case	Q'ty Per Box (sheet)	Weight (kg)
321-5598	PL200	3,547THB	225 x 220	200 Sheets x 25 Bags	5000	10.7

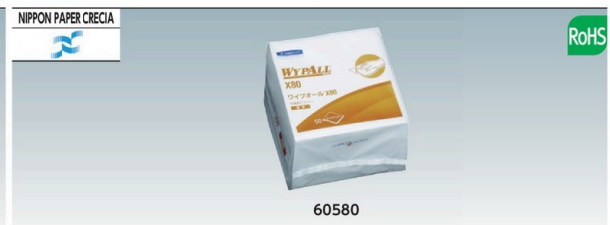

"Wypall X80"

ข้อมูลจำเพาะ ● สี: ขาว ● แบบพับ 4 ชั้น
 วัสดุ ● เยื่อกระดาษ, เส้นใยโพลีโพรพิลีน (PP) แบบไม่ทอ
 ประเทศที่ผลิต ● ญี่ปุ่น

Order Code	Item No.	Price (per box)	Sheet Size (mm)	Q'ty Per Case	Q'ty Per Box (sheet)	Weight (kg)
392-7725	60580	6,177THB	339 x 320	50 Sheets x 12 Bags	600	8.52

รหัสสั่งซื้อ **สีน้ำเงิน** ... มีสินค้าสต็อกที่ประเทศอินโดนีเซียและประเทศไทย **สีแดง** ... มีสินค้าสต็อกที่ประเทศอินโดนีเซีย **สีเขียว** ... มีสินค้าสต็อกที่ประเทศไทย

- Cleaners
- Laundry Accessories
- Bathroom Supplies
- Brooms /Dust Pans
- Tongs/Ditch Shovels
- Deck Brushes
- Dry Wipers
- Mops
- HACCP Cleaning Tools
- Adhesive Roller Cleaners
- Scrubbing Brushes
- Sponges
- Hand Brushes
- Cleaning Tool Cases
- Wiping Wastes
- Absorbents
- Buckets
- Dust Boxes
- Garbage Bags
- Smoking Stands

2173 Cleaning Products

Cleaners



RoHS

Laundry Accessories

Bathroom Supplies

Brooms /Dust Pans

Tongs/Ditch Shovels

Deck Brushes

Dry Wipers

Mops

HACCP Cleaning Tools

Adhesive Roller Cleaners

Scrubbing Brushes

Sponges

Hand Brushes

Cleaning Tool Cases

Wiping Wastes

Absorbents

Buckets

Dust Boxes

Garbage Bags

Smoking Stands



"Wypall X70"

ข้อมูลจำเพาะ ● สี: ขาว
วัสดุ ● เยื่อกระดาษ, เส้นใยโพลีโพรพิลีน (PP) แบบไม่ทอ
ประเทศที่ผลิต ● ญี่ปุ่น

Small Type

Order Unit: 1 Box		NIPPON PAPER CRECIA Co.Ltd.			
Order Code	Item No.	Price (per box)	Sheet Size (mm)	Q'ty Per Case	Q'ty Per Box (sheet)
392-7717	60226	759THB	231 x 426 (pop up)		100

Regular Type

Order Unit: 1 Box					
Order Code	Item No.	Price (per box)	Sheet Size (mm)	Q'ty Per Case	Q'ty Per Box (sheet)
381-1620	60570	6,127THB	335 x 343 (quarto)	50 Sheets x 18 Bags	900
342-8362	60311	7,246THB	317 x 426 (pop up (twin))	152 Sheets x 4 Box	608

L Size

Order Unit: 1 Box					
Order Code	Item No.	Price (per box)	Sheet Size (mm)	Q'ty Per Case	Q'ty Per Box (sheet)
470-5149	60374	6,746THB	490 x 340 (6 fold)	50 Sheets x 12 Bags	600



"Wypall X60"

การใช้งาน ● ใช้ในการฆ่าเชื้อเครื่องแปรงอาหาร
ข้อมูลจำเพาะ ● สี: ขาว
วัสดุ ● เยื่อกระดาษ, เส้นใยโพลีโพรพิลีน (PP) แบบไม่ทอ ประเทศที่ผลิต ● ญี่ปุ่น

Order Unit: 1 Box					
Order Code	Item No.	Price (per box)	Sheet Size (mm)	Q'ty Per Case	Q'ty Per Box (sheet)
256-7181	60560	4,904THB	335 x 343	50 Sheets x 18 Bags	900
779-8636	60531	4,050THB	200 x 225	100 Sheets x 16 Bags	1600



"Wypall X50"

การใช้งาน ● ใช้ในการฆ่าเชื้อเครื่องแปรงอาหาร
ข้อมูลจำเพาะ ● สี: ขาว
วัสดุ ● เยื่อกระดาษ, โพลีโพรพิลีน (PP) ประเทศที่ผลิต ● ญี่ปุ่น

Order Unit: 1 Box						
Order Code	Item No.	Price (per box)	Sheet Size (mm)	Q'ty Per Case	Q'ty Per Box (sheet)	Weight (kg)
397-0418	60550	4,350THB	335 x 343	50 Sheets x 18 Bags	900	6.00
397-0400	60520	3,623THB	200 x 225	100 Sheets x 16 Bags	1600	4.16



"Kimtex"

ข้อมูลจำเพาะ ● สี: ขาว
วัสดุ ● เส้นใยโพลีโพรพิลีน (PP) แบบไม่ทอ ประเทศที่ผลิต ● ญี่ปุ่น

Order Unit: 1 Box						
Order Code	Item No.	Price (per box)	Sheet Size (mm)	Q'ty Per Case	Q'ty Per Box (sheet)	Weight (kg)
222-7967	60701	7,974THB	355 x 425	150 Sheets x 4 Box	600	9.6



"Kimtex Blue"

ข้อมูลจำเพาะ ● สี: ฟ้า
วัสดุ ● เส้นใยโพลีโพรพิลีน (PP) แบบไม่ทอ ประเทศที่ผลิต ● ญี่ปุ่น

Order Unit: 1 Box						
Order Code	Item No.	Price (per box)	Sheet Size (mm)	Q'ty Per Case	Q'ty Per Box (sheet)	Weight (kg)
299-3309	60740	10,297THB	355 x 425	150 Sheets x 4 Box	600	8



"Techno Power Cross Ray"

ข้อมูลจำเพาะ ● สี: ขาว ● แบบพับ 4 ทบ
วัสดุ ● เรยอน, โพลีเอสเตอร์
ประเทศที่ผลิต ● ญี่ปุ่น

Order Unit: 1 Box					
Order Code	Item No.	Price (per box)	Sheet Size (mm)	Q'ty Per Case	Q'ty Per Box (sheet)
469-8711	63260	6,559THB	335 x 343	50 Sheets x 12 Bags	600



"JK Clean Cloth"

การใช้งาน ● ใช้เช็ดคราบเขม่าและคราบน้ำมันอื่น ๆ
ข้อมูลจำเพาะ ● สี: ฟ้า ● แบบพับ 4 ทบ
วัสดุ ● เส้นใยโพลีโพรพิลีน (PP) แบบไม่ทอ ประเทศที่ผลิต ● ญี่ปุ่น

Order Unit: 1 Box					
Order Code	Item No.	Price (per box)	Sheet Size (mm)	Q'ty Per Case	Q'ty Per Box (sheet)
299-3317	65100	9,207THB	380 x 330	50 Sheets x 12 Boxes	600

2173

สินค้าบางรายการไม่สามารถนำเข้าไป สินค้าบางรายการไม่สามารถใช้กับไฟฟ้ไทยได้ ราคาไม่รวมภาษีมูลค่าเพิ่ม

ELLEAIR   **RoHS**

703307

"Pro-wipe Strong Towel"

การใช้งาน ● สำหรับการเช็ดคราบต่างๆ ในโรงงานผลิต งานฆ่าเชื้อโรคของโรงงานแปรรูปอาหาร และการบำรุงรักษาอุปกรณ์การตรวจสอบ

วัสดุ ● เชือกกระดาษ/เส้นใยโพลีโพรพิลีน (PP) แบบไม่ทอ ประเทศที่ผลิต ● ญี่ปุ่น

Order Unit: 1 Box Elleair Business Support Corporation

Order Code	Item No.	Price (per box)	Sheet Size (mm)	Q'ty Per Case	Weight (kg)
454-9431	703307	5,484THB	405 x 280 (4 fold)	50 Sheets x 18 Bags	9.3

OZU CORPORATION   **RoHS**

BM-3-2

Bemcot® (standard type)

คุณสมบัติ ● ทนทานต่อความร้อนได้ดี (คาร์ไบด์จะสลายตัวที่ 260 ถึง 300°C) การใช้งาน ● สำหรับการเช็ดคราบในห้องสะอาด เช่น ชิ้นส่วนที่เกี่ยวข้องกับเคมี คอนดักเตอร์ คริสตัลเหลว และอุปกรณ์วัดอิเล็กทรอนิกส์

ข้อมูลจำเพาะ ● สี: ขาว ● พับ 4 พับ วัสดุ ● เส้นใยคอปราบแบบไม่ทอ ประเทศที่ผลิต ● ญี่ปุ่น

Order Unit: 1 Box OZU CORPORATION

Order Code	Item No.	Price (per box)	Sheet Size (mm)	Q'ty Per Box	Q'ty Per Box (sheet)	Weight (kg)
254-9212	BM-1	10,849THB	150 x 150	150 Sheets x 40 Bags	6000	5.0
354-6764	M-2	10,701THB	220 x 220	100 Sheets x 30 Bags	3000	5.0
337-4360	BM-3-2	11,647THB	250 x 250	100 Sheets x 30 Bags	3000	6.5

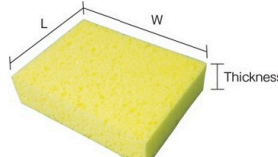
TRUSCO   **RoHS**

TKS-M

Absorbing Sponge

การใช้งาน ● สำหรับใช้ในงานก่อสร้าง โรงฝึกงาน เช็ดน้ำที่สะสมภายในและภายนอกโรงงาน วัสดุ ● ยูรีเทนโฟม ประเทศที่ผลิต ● ญี่ปุ่น

Order Unit: 1 Pcs TRUSCO NAKAYAMA CORPORATION

Order Code	Item No.	Price (per pcs)	L x W x Thickness (mm)	Weight (g)
487-6270	TKS-S	116THB	125 x 165 x 50	30
487-6261	TKS-M	182THB	125 x 330 x 50	56
487-6253	TKS-L	317THB	250 x 330 x 50	100
764-3616	TKS-2L	636THB	330 x 500 x 50	200

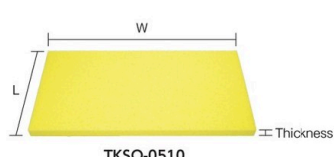
TRUSCO   **RoHS**

TKSO-0510

Water Absorbing Sponge (large type)

การใช้งาน ● สำหรับใช้ในงานก่อสร้าง โรงฝึกงาน เช็ดน้ำที่สะสมภายในและภายนอกโรงงาน วัสดุ ● ยูรีเทนโฟม ประเทศที่ผลิต ● ญี่ปุ่น

Order Unit: 1 Pcs TRUSCO NAKAYAMA CORPORATION

Order Code	Item No.	Price (per pcs)	L x W x Thickness (mm)	Weight (g)
791-5837	TKSO-0310	953THB	330 x 1000 x 50	400
791-5845	TKSO-0510	1,421THB	500 x 1000 x 50	600
791-5853	TKSO-1010	2,810THB	1000 x 1000 x 50	1200

3M   **RoHS**

CC-90

Cable Cleaner CC-90

คุณสมบัติ ● สารทำความสะอาดที่มีคุณสมบัติของฉนวน ● ปลดปล่อยที่จุดวาบไฟสูง (90°C หรือสูงกว่า) วัสดุ ● เส้นใยแบบไม่ทอที่มีส่วนผสมของเซลลูโลส ● ตัวทำละลายแบบผสม: สารละลายสกัดจากส้ม, สารสกัดจากน้ำมัน

Order Unit: 1 Pack 3M JAPAN LIMITED

Order Code	Item No.	Price (per pack)	Sheet Size (L x W)	Q'ty Per Pack (sheet)	Weight (g)
795-4662	CC-90	796THB	250mm x 250mm	15	280

JAPAN COTTON BUDS   **RoHS**



P35-100 P1508-30 P1512-20

Industrial Cotton Swab (tip bullet type)

ข้อมูลจำเพาะ ● สำลีด้านเดียว (เฉพาะ P3D-100 มีสำลีทั้งสองด้าน), แกนกระดาษ วัสดุ ● สำลี: ฝ้าย + เรยอน (เฉพาะ P6-100 ที่เป็นสำลี 100%) ● แกนกระดาษ: เชือกกระดาษ 100% ประเทศที่ผลิต ● ญี่ปุ่น

Order Unit: 1 Pack JAPAN COTTON BUDS INDUSTRY LIMITED

Order Code	Item No.	Price (per pack)	Tip Diameter (mm)	Shaft Length (mm)	Q'ty Per Pack (pcs)
293-9509	P35-100	143THB	5.0	75	100
293-9495	P3D-100	143THB	5.0	75	100
293-9517	P6-100	192THB	4.5	150	100
293-9461	P1508-30	143THB	8.0	150	30
293-9487	P1512-20	143THB	12.0	150	20

HUBY   **RoHS**

CA-002 Series

Packing Form (SP type is bag packaging.)
 CA-002SP 25 Pieces x 4 Bags
 CA-002MB 25 pieces x 100 bags

Industrial Cotton Swab (tip bullet type)

ข้อมูลจำเพาะ ● สำลี, แกนกระดาษ วัสดุ ● แกนกระดาษ: เชือกกระดาษ ● สำลี: ฝ้าย ประเทศที่ผลิต ● ญี่ปุ่น

Order Unit: 1 Box CLEAN CROSS

Order Code	Item No.	Price (per box)	Tip Diameter (mm)	Shaft Length (mm)	Q'ty Per Box (pcs)
478-6700	CA-002SP	168THB	4.4	77.5	100
365-1908	CA-002MB	2,526THB	4.4	77.5	2500

HUBY   **RoHS**

CA-007 Series

Packing Form (SP type is bag packaging.)
 CA-007SP 100 Pieces x 1 Bag
 CA-007MB 100 pieces x 20 bags

Industrial Cotton Swab (tip bullet type)

ข้อมูลจำเพาะ ● สำลี, แกนกระดาษ วัสดุ ● แกนกระดาษ: เชือกกระดาษ ● สำลี: ฝ้าย ประเทศที่ผลิต ● ญี่ปุ่น

Order Unit: 1 Box CLEAN CROSS

Order Code	Item No.	Price (per box)	Tip Diameter (mm)	Shaft Length (mm)	Q'ty Per Box (pcs)
478-6742	CA-007SP	222THB	4.6	149	100
365-1941	CA-007MB	3,697THB	4.6	149	2000

รหัสสั่งซื้อ **สีน้ำเงิน** ... มีสินค้าสต็อกที่ประเทศอินโดนีเซียและประเทศไทย **สีแดง** ... มีสินค้าสต็อกที่ประเทศอินโดนีเซีย **สีเขียว** ... มีสินค้าสต็อกที่ประเทศไทย

- Cleaners
- Laundry Accessories
- Bathroom Supplies
- Brooms /Dust Pans
- Tongs/Ditch Shovels
- Deck Brushes
- Dry Wipers
- Mops
- HACCP Cleaning Tools
- Adhesive Roller Cleaners
- Scrubbing Brushes
- Sponges
- Hand Brushes
- Cleaning Tool Cases
- Wiping Wastes
- Absorbents
- Buckets
- Dust Boxes
- Garbage Bags
- Smoking Stands

2175 Cleaning Products

- Cleaners
- Laundry Accessories
- Bathroom Supplies
- Brooms /Dust Pans
- Tongs/Ditch Shovels
- Deck Brushes
- Dry Wipers
- Mops
- HACCP Cleaning Tools
- Adhesive Roller Cleaners
- Scrubbing Brushes
- Sponges
- Hand Brushes
- Cleaning Tool Cases
- Wiping Wastes
- Absorbents
- Buckets
- Dust Boxes
- Garbage Bags
- Smoking Stands

TRUSCO RoHS

500mm
500mm
TODP-50

"Oil Dry Pad"

การใช้งาน ●สำหรับน้ำมัน
 ข้อมูลจำเพาะ ●แบบแผ่น
 วัสดุ ●โพลีโพรพิลีน (PP) ประเทศที่ผลิต ●จีน

Order Unit: 1 Box

TRUSCO NAKAYAMA CORPORATION						
Order Code	Item No.	Price (per box)	Oil Absorption Amount (L/box)	L x W (mm)	Thickness (mm)	Q'ty Per Box (sheet)
430-9944	TODP-50	10,703THB	194	500 x 500	4	100

TRUSCO RoHS

400mm
500mm
TOC-T100

"Oil Catcher"

การใช้งาน ●สำหรับน้ำมัน
 ข้อมูลจำเพาะ ●แบบแผ่น
 วัสดุ ●ทำจากเส้นใยธรรมชาติที่ได้จากพืช ประเทศที่ผลิต ●ญี่ปุ่น

Order Unit: 1 Pack

TRUSCO NAKAYAMA CORPORATION						
Order Code	Item No.	Price (per pack)	Oil Absorption Amount (L/bag)	L x W (mm)	Thickness (mm)	Q'ty Per Pack (sheet)
283-3603	TOC-T20	235THB	2.6	200 x 200	4	10
283-3590	TOC-T50	817THB	16.5	500 x 500	4	10
353-9946	TOC-T100	8,186THB	110.0	400 x 500	4	100

TRUSCO

500mm
500mm
TOC-P Type

"Oil Absorbing PP Sheet"

การใช้งาน ●สำหรับน้ำมัน ข้อมูลจำเพาะ ●แบบแผ่น
 วัสดุ ●โพลีโพรพิลีน (PP) 100% ประเทศที่ผลิต ●ญี่ปุ่น

Order Unit: 1 Box

TRUSCO NAKAYAMA CORPORATION						
Order Code	Item No.	Price (per box)	Oil Absorption Amount (L/box)	L x W (mm)	Thickness (mm)	Q'ty Per Box (sheet)
277-5107	TOC-P10	889THB	11	500 x 500	4	10
277-5093	TOC-P100	9,679THB	110	500 x 500	4	100

TRUSCO

500mm
450mm
TOEP-200

"Oil Absorbing PP Sheet"

การใช้งาน ●สำหรับน้ำมัน ข้อมูลจำเพาะ ●แบบแผ่น
 วัสดุ ●โพลีโพรพิลีน (PP) 100% ประเทศที่ผลิต ●จีน

Order Unit: 1 Box

TRUSCO NAKAYAMA CORPORATION						
Order Code	Item No.	Price (per box)	Oil Absorption Amount (L/box)	L x W (mm)	Thickness (mm)	Q'ty Per Box (sheet)
759-6600	TOEP-200	12,094THB	180	450 x 500	3	200

NIPPON PAPER CRECIA RoHS

Example
60900

"Oil Absorbing Mat"

การใช้งาน ●สำหรับน้ำมัน
 ข้อมูลจำเพาะ ●แบบแผ่น ●ความหนา: 2 มม.
 วัสดุ ●โพลีโพรพิลีน (PP) 100% เส้นใยแบบไม่ทอ ประเทศที่ผลิต ●เกาหลี

Order Unit: 1 Box

NIPPON PAPER CRECIA Co.Ltd.					
Order Code	Item No.	Price (per box)	Oil Absorption Amount (L/box)	L x W (mm)	Q'ty Per Box (sheet)
423-3778	60900	6,904THB	50	400 x 500	100

NIPPON PAPER CRECIA RoHS

60930

"Oil Absorbing Mat"

การใช้งาน ●สำหรับน้ำมัน
 ข้อมูลจำเพาะ ●แบบแผ่น ●ความหนา: 1.5 มม.
 วัสดุ ●โพลีโพรพิลีน (PP) 100% เส้นใยแบบไม่ทอ ประเทศที่ผลิต ●เกาหลี

Order Unit: 1 Box

NIPPON PAPER CRECIA Co.Ltd.					
Order Code	Item No.	Price (per box)	Oil Absorption Amount (L/box)	L x W (mm)	Q'ty Per Box (sheet)
778-5755	60930	5,237THB	30	400 x 500	100

MISM

500mm
400mm
309050004

"Oil Absorbing Sheet"

การใช้งาน ●สำหรับน้ำมัน ข้อมูลจำเพาะ ●แบบแผ่น ●ความหนา: 4 มม.
 วัสดุ ●โพลีโพรพิลีน (PP) ประเทศที่ผลิต ●จีน

Order Unit: 1 Box

MISM-JAPAN INC.						
Order Code	Item No.	Price (per box)	Oil Absorption Amount (L/box)	L x W (mm)	Q'ty Per Box (sheet)	Weight (kg)
770-4399	309050004	17,624THB	71.6	500 x 400	100	10.3

NIPPON PAPER CRECIA RoHS

60920

"Oil Adsorbing Mat Powerful ECO"

การใช้งาน ●สำหรับน้ำมัน
 ข้อมูลจำเพาะ ●แบบแผ่น ประเทศที่ผลิต ●ญี่ปุ่น

Order Unit: 1 Box

NIPPON PAPER CRECIA Co.Ltd.						
Order Code	Item No.	Price (per box)	Oil Absorption Amount (L/box)	L x W (mm)	Thickness (mm)	Q'ty Per Box (sheet)
374-7069	60920	8,127THB	40	250 x 250	20	100

2175

สินค้าบางรายการไม่สามารถนำเข้าได้ สินค้าบางรายการไม่สามารถใช้กับไฟที่ไทยได้ ราคาไม่รวมภาษีมูลค่าเพิ่ม



"Tufnell® Oil Blotter"

การใช้งาน ● สำหรับน้ำมัน
 ข้อมูลจำเพาะ ● แบบพลังสูง ● ความหนา: 3 มม.
 วัสดุ ● โพลีโพรพิลีน (PP) ประเทศที่ผลิต ● ญี่ปุ่น

Order Code	Item No.	Price (per box)	Oil Absorption Amount (L/box)	L x W (mm)	Q'ty Per Box (sheet)
284-1223	HP-50	10,227THB	85	500 x 500	100



"Tufnell® Oil Blotter"

การใช้งาน ● สำหรับน้ำมัน
 ข้อมูลจำเพาะ ● แบบแผ่น ● ความหนา: 3 มม.
 วัสดุ ● โพลีโพรพิลีน (PP) ประเทศที่ผลิต ● ญี่ปุ่น

Order Code	Item No.	Price (per box)	Oil Absorption Amount (L/box)	L x W (mm)	Thickness (mm)	Q'ty Per Box (sheet)
284-1207	AB-50	7,710THB	55	500 x 500	2	100
284-1193	BL-50	12,483THB	110	500 x 500	4	100
284-1185	BL-65	17,549THB	200	650 x 650	4	100

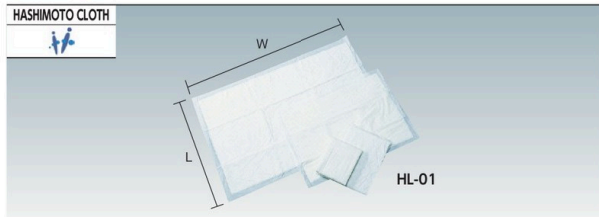

Absorbing Pad

คุณสมบัติ ● การติดฟิล์มที่ด้านหลัง มันจะไม่เปื้อนพื้น
 การใช้งาน ● สำหรับน้ำ ● สำหรับน้ำมัน
 วัสดุ ● ฟีนิกซ์ โพลีเอสเตอร์ ภายใน: เชือกกระดาษและโพลีเอสเตอร์ ประเทศที่ผลิต ● ญี่ปุ่น

Order Code	Item No.	Price (per box)	L x W (mm)	Thickness (mm)	Q'ty Per Box (sheet)	Weight (kg)
809-6008	HL-01	4,657THB	600 x 900	3	50	7
809-6009	HL-02	4,657THB	440 x 600	3	100	7

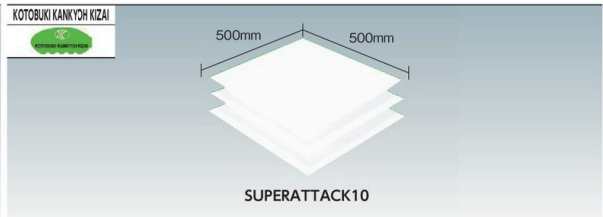

Oil Adsorbent "Super Attack 10"

การใช้งาน ● สำหรับน้ำมัน
 ข้อมูลจำเพาะ ● แบบแผ่น ● ความหนา: 4 มม.
 วัสดุ ● โพลีโพรพิลีน (PP) ประเทศที่ผลิต ● ญี่ปุ่น

Order Code	Item No.	Price (per box)	Oil Absorption Amount (L/box)	L x W (mm)	Q'ty Per Box (sheet)
470-9811	SUPERATTACK10	12,869THB	138	500 x 500	100

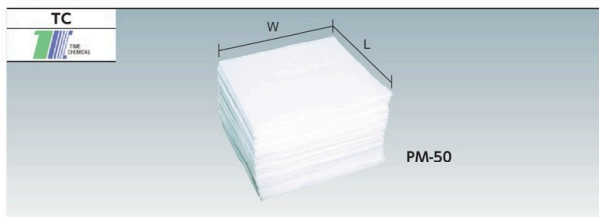

"Oil Collector"

การใช้งาน ● สำหรับน้ำมัน
 ข้อมูลจำเพาะ ● แบบแผ่น ● ความหนา: 4 มม.
 วัสดุ ● โพลีเอทิลีน (PET) ประเทศที่ผลิต ● จีน

Order Code	Item No.	Price (per box)	Oil Absorption Amount (L/box)	L x W (mm)	Q'ty Per Box (sheet)
359-8641	PM-50	11,137THB	127	500 x 500	100
359-8659	PM-65	17,623THB	215	650 x 650	100

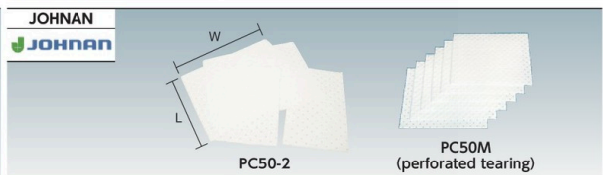

Oil Absorbent "Abura-toru"

การใช้งาน ● สำหรับน้ำมัน
 ข้อมูลจำเพาะ ● แบบแผ่น
 วัสดุ ● โพลีโพรพิลีน (PP) ประเทศที่ผลิต ● จีน

Order Code	Item No.	Price (per box)	Oil Absorption Amount (L/box)	L x W (mm)	Thickness (mm)	Q'ty Per Box (sheet)
406-4542	PC50-2T	1,566THB	11.3	400 x 500	2	25
381-3118	PC50-2	5,736THB	45.0	400 x 500	2	100
406-4526	PC-50T	2,187THB	22.5	400 x 500	4	25
381-3100	PC-50	7,817THB	90.0	400 x 500	4	100
433-1893	PC50M	8,073THB	90.0	400 x 500	4	100



"Oil Dry Pad"

การใช้งาน ● สำหรับน้ำมัน
 ข้อมูลจำเพาะ ● แบบแผ่น ● ความหนา: 2.6 มม.
 วัสดุ ● โพลีเอทิลีน (PET) ประเทศที่ผลิต ● จีน

Order Code	Item No.	Price (per box)	Oil Absorption Amount (L/box)	L x W (mm)	Q'ty Per Box (sheet)
407-8535	4348N	10,563THB	110	430 x 480	100

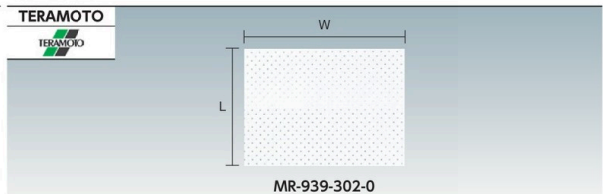

Oil Absorbing Sheet

การใช้งาน ● สำหรับน้ำมัน
 ข้อมูลจำเพาะ ● แบบแผ่น ● ความหนา: 2 มม.
 วัสดุ ● โพลีโพรพิลีน (PP) ประเทศที่ผลิต ● จีน

Order Code	Item No.	Price (per box)	Oil Absorption Amount (L/box)	L x W (mm)	Q'ty Per Box (sheet)
432-1073	MR-939-302-0	3,807THB	27	300 x 400	110
432-1090	MR-939-304-0	5,864THB	45	400 x 500	110

รหัสสั่งซื้อ **สีน้ำเงิน** ... มีสินค้าสต็อกที่ประเทศอินโดนีเซียและประเทศไทย **สีแดง** ... มีสินค้าสต็อกที่ประเทศอินโดนีเซีย **สีเขียว** ... มีสินค้าสต็อกที่ประเทศไทย

- Cleaners
- Laundry Accessories
- Bathroom Supplies
- Brooms /Dust Pans
- Tongs/Ditch Shovels
- Deck Brushes
- Dry Wipers
- Mops
- HACCP Cleaning Tools
- Adhesive Roller Cleaners
- Scrubbing Brushes
- Sponges
- Hand Brushes
- Cleaning Tool Cases
- Wiping Wastes
- Absorbents
- Buckets
- Dust Boxes
- Garbage Bags
- Smoking Stands

2177 Cleaning Products

- Cleaners
- Laundry Accessories
- Bathroom Supplies
- Brooms /Dust Pans
- Tongs/Ditch Shovels
- Deck Brushes
- Dry Wipers
- Mops
- HACCP Cleaning Tools
- Adhesive Roller Cleaners
- Scrubbing Brushes
- Sponges
- Hand Brushes
- Cleaning Tool Cases
- Wiping Wastes
- Absorbents
- Buckets
- Dust Boxes
- Garbage Bags
- Smoking Stands

"pig® Stat Mat Absorbent"

การใช้งาน ●สำหรับน้ำมัน
 ข้อมูลจำเพาะ ●แบบแผ่น
 ●สีรุ ●เคลือบสารป้องกันไฟฟ้าสถิต
 วัสดุ ●โพลีโพรพีลีน (PP)
 ประเทศที่ผลิต ●สหรัฐอเมริกา



MAT214A
380mm x 510mm

Order Code	Item No.	Price (per box)	Oil Absorption Amount (L/box)	L x W (mm)	Thickness (mm)	Qty Per Box (sheet)
406-0750	MAT214A	14,969THB	83.6	380 x 510	3.0	100

"Oil Only pig® Brown Mat Heavyweight"

การใช้งาน ●สำหรับน้ำมัน
 ข้อมูลจำเพาะ ●แบบแผ่น ●ความหนา: 3 มม. ●สีถ่วงจ่าย
 วัสดุ ●โพลีโพรพีลีน (PP)
 ประเทศที่ผลิต ●สหรัฐอเมริกา



MAT540A

Order Code	Item No.	Price (per box)	Oil Absorption Amount (L/box)	L x W (mm)	Qty Per Box (sheet)
406-0938	MAT540A	18,260THB	83.6	380 x 510	100

OIL Dry Sheet

การใช้งาน ●สำหรับน้ำมันและน้ำ
 ข้อมูลจำเพาะ ●แบบแผ่น ●ความหนา: 3.2 มม.
 วัสดุ ●โพลีโพรพีลีน (PP)
 ประเทศที่ผลิต ●จีน



TODS-3848
380mm x 480mm

Order Code	Item No.	Price (per box)	Oil Absorption Amount (L/box)	Q'ty Per Box (sheet)	Weight (kg)
488-6453	TODS-3848	5,871THB	100	100	4

"Oil Catcher"

การใช้งาน ●สำหรับน้ำมันและน้ำ
 ข้อมูลจำเพาะ ●ชนิดทำจากเส้นใยธรรมชาติที่ได้จากพืช
 วัสดุ ●คอตตอน ประเทศที่ผลิต ●ญี่ปุ่น



TOC-T5575
750mm x 550mm

Order Code	Item No.	Price (per pack)	Oil Absorption Amount (L/bag)	L x W (mm)	Q'ty Per Pack (sheet)	Weight (g)
791-5934	TOC-T3030	457THB	3.3	300 x 300	10	145
329-0140	TOC-T5575	1,317THB	15.0	550 x 750	10	700

Water Oil Absorbent Sheet "Sucker Warlock"

การใช้งาน ●สำหรับน้ำมันและน้ำ
 ข้อมูลจำเพาะ ●แบบแผ่น ●ความหนา: 2.5 มม.
 วัสดุ ●ตัวดูดซับ: เยื่อกระดาษ ●แผ่นตัวดูดซับด้านหลัง: โพลีโพรพีลีน (PP)
 ●แผ่นรองด้านหลัง: โพลีเอทิลีน ประเทศที่ผลิต ●ญี่ปุ่น



TSM-3075
720mm x 300mm

Order Code	Item No.	Price (per pack)	Water Absorption Amount (L/bag)	Oil Absorption Amount (L/bag)	L x W (mm)	Q'ty Per Pack (sheet)
383-1060	TSM-3075	1,087THB	18	15	300 x 720	30

3M™ "Oil Sorbent"

การใช้งาน ●สำหรับน้ำมันและตัวทำละลาย
 ข้อมูลจำเพาะ ●แบบแผ่น
 วัสดุ ●โพลีโพรพีลีน (PP)
 ประเทศที่ผลิต ●สหรัฐอเมริกา



T-151J

Order Code	Item No.	Price (per box)	Oil Absorption Amount (L/box)	L x W (mm)	Q'ty Per Box (sheet)
254-5519	T-151J	3,749THB	23	430 x 480	50

3M™ "Oil Sorbent"

การใช้งาน ●สำหรับน้ำมันและตัวทำละลาย
 ข้อมูลจำเพาะ ●แบบแผ่น
 วัสดุ ●โพลีโพรพีลีน (PP)/โพลีเอสเตอร์ ประเทศที่ผลิต ●สหรัฐอเมริกา

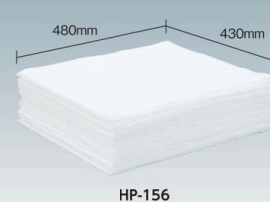

HP-156
480mm x 430mm

Order Code	Item No.	Price (per box)	Oil Absorption Amount (L/box)	L x W (mm)	Q'ty Per Box (sheet)
254-5560	HP-156	13,117THB	108	430 x 480	100

JOHNNAN Oil Absorbent "Abura-toru"

การใช้งาน ●สำหรับน้ำมัน น้ำ และตัวทำละลาย
 ข้อมูลจำเพาะ ●แบบแผ่น
 ●ความหนา: 20 มม.
 ●สี: เทา (เฉพาะ Y-30G ที่เป็นสีเขียว)
 วัสดุ ●กระดาษหนาสีพิมพ์เก่า
 ●ที่ห่อภายนอก: โพลีโพรพีลีน (PP)
 ประเทศที่ผลิต ●จีน

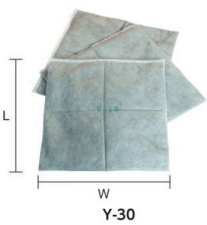

Y-30

Order Code	Item No.	Price (per box)	Oil Absorption Amount (L/box)	L x W (mm)	Q'ty Per Box (sheet)
406-4577	Y-30T	1,859THB	23	300 x 300	10
381-3142	Y-30	7,789THB	115	300 x 300	50
433-1923	Y-30G	9,167THB	115	300 x 300	50
381-3177	Y-52	10,400THB	155	500 x 200	50
381-3169	Y-50	9,076THB	164	500 x 500	35

2177

สินค้าบางรายการไม่สามารถนำเข้าได้ สินค้าบางรายการไม่สามารถใช้กับไฟที่ไทยได้ ราคาไม่รวมภาษีมูลค่าเพิ่ม

pig
pig



MAT203A MAT231A

"pig" Mat

การใช้งาน ● สำหรับน้ำมัน น้ำ และตัวทำละลาย
 ข้อมูลจำเพาะ ● แบบแผ่น ● มีรู
 วัสดุ ● โพลีโพรพิลีน (PP)
 ประเทศที่ผลิต ● สหรัฐอเมริกา

Order Unit: 1 Box

Order Code	Item No.	Price (per box)	Oil Absorption Amount (L/box)	L x W (mm)	Thickness (mm)	Q'ty Per Box (sheet)
364-6823	MAT203A	14,469THB	83.6	380 x 510	3.0	100
406-0792	MAT231A	8,280THB	41.8	380 x 510	3.0	50
364-6831	MAT251A	8,280THB	36.2	250 x 330	3.0	100
406-0776	MAT216A	22,203THB	125.4	760 x 760	3.0	50
364-6815	MAT155A	8,007THB	41.8	380 x 510	1.5	100
406-0725	MAT204A	15,013THB	83.6	380 x 510	1.5	200

AM PRODUCTS, Inc.

Order Code	Item No.	Price (per box)	Oil Absorption Amount (L/box)	L x W (mm)	Thickness (mm)	Q'ty Per Box (sheet)
364-6807	MAT154A	9,783THB	65.8	380 x 510	2.0	100
406-0881	MAT412A	12,146THB	82.2	380 x 510	2.0	125

HASHIMOTO CLOTH

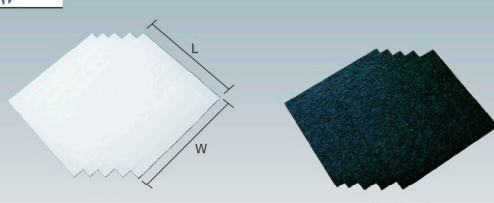

HOC-5052 BOC-5052

การใช้งาน ● สำหรับน้ำมัน น้ำ และตัวทำละลาย
 ข้อมูลจำเพาะ ● แบบแผ่น
 ประเทศที่ผลิต ● ญี่ปุ่น
 วัสดุ ● โพลีเอสเตอร์ (ซวตพลาสติกทำจากไฟเบอร์ไรเซิล)

วัสดุ ● เรยอน/โพลีเอสเตอร์

Order Unit: 1 Box

Order Code	Item No.	Price (per box)	Oil Absorption Amount (L/box)	L x W (mm)	Thickness (mm)	Q'ty Per Box (sheet)
325-5891	HOC-5052	9,754THB	96	500 x 525	3 to 4	120

HASHIMOTO CLOTH

Order Code	Item No.	Price (per box)	Oil Absorption Amount (L/box)	L x W (mm)	Thickness (mm)	Q'ty Per Box (sheet)
325-5875	BOC-5052	12,524THB	66	500 x 525	5 to 6	60

TRUSCO

Com Drawing



TDC-550

Absorption Sheet for Drum

การใช้งาน ● สำหรับน้ำมัน น้ำ และตัวทำละลาย
 ข้อมูลจำเพาะ ● ความหนา: 3 มม.
 วัสดุ ● โพลีโพรพิลีน (PP) ประเทศที่ผลิต ● จีน

Order Unit: 1 Pack

Order Code	Item No.	Price (per pack)	Oil Absorption Amount (L/bag)	Diameter (mm)	Q'ty Per Pack (sheet)
488-6411	TDC-550	1,210THB	4	550	5

TRUSCO NAKAYAMA CORPORATION

TRUSCO

Com Drawing



TCRZ-418

Oil Absorption Sheet Exclusive for Oil

การใช้งาน ● สำหรับน้ำมัน
 ข้อมูลจำเพาะ ● แบบม้วน ● ความหนา: 3 มม. ● มีรู
 วัสดุ ● โพลีโพรพิลีน (PP)
 ประเทศที่ผลิต ● จีน

Order Unit: 1 Box

Order Code	Item No.	Price (per box)	Oil Absorption Amount (L/roll)	W x L (mm x m)
488-6402	TCRZ-418	2,723THB	28	400 x 18

TRUSCO NAKAYAMA CORPORATION

TRUSCO

Com Drawing

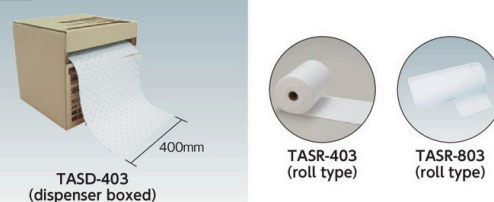

TASD-403 (dispenser boxed) TASR-403 (roll type) TASR-803 (roll type)

Dispenser Boxed ข้อมูลจำเพาะ ● ม้วนกระดาษสำหรับเปลี่ยน: TASR-403

การใช้งาน ● สำหรับน้ำมัน
 ข้อมูลจำเพาะ ● แบบม้วน ● ความหนา: 3 มม. ● มีรู
 วัสดุ ● โพลีโพรพิลีน (PP)
 ประเทศที่ผลิต ● จีน

Order Unit: 1 Box

Order Code	Item No.	Price (per box)	Oil Absorption Amount (L/roll)	W x L (mm x m)
409-7548	TASD-403	4,804THB	48	400 x 30

TRUSCO NAKAYAMA CORPORATION

TRUSCO

Com Drawing



TASR-403 (roll type) TASR-803 (roll type)

Roll Type

การใช้งาน ● สำหรับน้ำมัน
 ข้อมูลจำเพาะ ● แบบม้วน ● ความหนา: 3 มม. ● มีรู
 วัสดุ ● โพลีโพรพิลีน (PP)
 ประเทศที่ผลิต ● จีน

Order Unit: 1 Roll

Order Code	Item No.	Price (per roll)	Oil Absorption Amount (L/roll)	W x L (mm x m)
409-7556	TASR-403	3,780THB	48	400 x 30
409-7564	TASR-803	6,350THB	96	800 x 30

รหัสสั่งซื้อ **สีน้ำเงิน** ... มีสินค้าสต็อกที่ประเทศอินโดนีเซียและประเทศไทย **สีแดง** ... มีสินค้าสต็อกที่ประเทศอินโดนีเซีย **สีเขียว** ... มีสินค้าสต็อกที่ประเทศไทย

- Cleaners
- Laundry Accessories
- Bathroom Supplies
- Brooms /Dust Pans
- Tongs/Ditch Shovels
- Deck Brushes
- Dry Wipers
- Mops
- HACCP Cleaning Tools
- Adhesive Roller Cleaners
- Scrubbing Brushes
- Sponges
- Hand Brushes
- Cleaning Tool Cases
- Wiping Wastes
- Absorbents
- Buckets
- Dust Boxes
- Garbage Bags
- Smoking Stands

2179 Cleaning Products

- Cleaners
- Laundry Accessories
- Bathroom Supplies
- Brooms /Dust Pans
- Tongs/Ditch Shovels
- Deck Brushes
- Dry Wipers
- Mops
- HACCP Cleaning Tools
- Adhesive Roller Cleaners
- Scrubbing Brushes
- Sponges
- Hand Brushes
- Cleaning Tool Cases
- Wiping Wastes
- Absorbents
- Buckets
- Dust Boxes
- Garbage Bags
- Smoking Stands

JOHNNAN



PCR80

Absorbent "Abura-toru"

การใช้งาน ●สำหรับน้ำมัน
 ข้อมูลจำเพาะ ●ความหนา: 3 มม.
 วัสดุ ●โพลีโพรพิลีน (PP) ประเทศที่ผลิต ●จีน

JOHNNAN CORPORATION				
Order Code	Item No.	Price (per box)	Oil Absorption Amount (L/roll)	W x L (mm x m)
790-1259	PCR80	8,766THB	96	800 x 30

pig



MAT484A (dispenser boxed)

"Oil Only Four In One pig® Mat"

การใช้งาน ●สำหรับน้ำมัน
 ข้อมูลจำเพาะ ●แบบม้วน ●ความหนา: 3 มม. ●มีรู
 ●ผลิตกันที่เข้ากับการป้องกันไฟไหม้
 วัสดุ ●โพลีโพรพิลีน (PP) ประเทศที่ผลิต ●สหรัฐอเมริกา

AM PRODUCTS,Inc.				
Order Code	Item No.	Price (per box)	Oil Absorption Amount (L/roll)	W x L (mm x m)
364-6891	MAT484A	8,099THB	35.5	410 x 24

TRUSCO

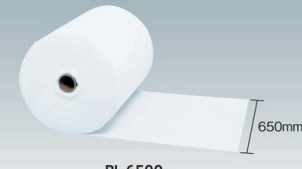

BL-6500

"Tufnell® Oil Blotter"

การใช้งาน ●สำหรับน้ำมัน
 ข้อมูลจำเพาะ ●แบบม้วน ●ความหนา: 4 มม.
 วัสดุ ●โพลีโพรพิลีน (PP)
 ประเทศที่ผลิต ●ญี่ปุ่น

MITSUI CHEMICAL,INC.					
Order Code	Item No.	Price (per roll)	Oil Absorption Amount (L/roll)	W x L (mm x m)	Weight (kg)
284-1215	BL-6500	17,549THB	190	650 x 65	17

TRUSCO



TOC-5020

"Oil Catcher"

การใช้งาน ●สำหรับน้ำมัน
 ข้อมูลจำเพาะ ●แบบม้วน ทำจากเส้นใยธรรมชาติที่ได้จากพืช ●ความหนา: 4 มม.
 ประเทศที่ผลิต ●ญี่ปุ่น

TRUSCO NAKAYAMA CORPORATION				
Order Code	Item No.	Price (per roll)	Oil Absorption Amount (L/roll)	W x L (mm x m)
392-5994	TOC-5010	2,563THB	27.7	500 x 10
392-6001	TOC-5020	4,626THB	55.5	500 x 20

TRUSCO

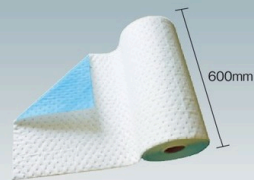

TOAM-620

Oil Absorption Sheet Exclusive for Oil with Film Lining

การใช้งาน ●สำหรับน้ำมัน
 ข้อมูลจำเพาะ ●แบบม้วน ●ความหนา: 4 มม. ●มีฟิล์มติดด้านหลัง
 วัสดุ ●โพลีโพรพิลีน (PP) ประเทศที่ผลิต ●จีน

TRUSCO NAKAYAMA CORPORATION					
Order Code	Item No.	Price (per roll)	Oil Absorption Amount (L/roll)	W x L (mm x m)	Weight (kg)
759-6855	TOAM-620	5,441THB	86	600 x 20	6

TRUSCO



TOCM-5020

"Oil Catcher" Perforation Included

การใช้งาน ●สำหรับน้ำมัน
 ข้อมูลจำเพาะ ●แบบม้วน ทำจากเส้นใยธรรมชาติที่ได้จากพืช ●ความหนา: 4 มม.
 ●แบบมีรอยปรุ สะดวกต่อการใช้งาน ประเทศที่ผลิต ●ญี่ปุ่น

TRUSCO NAKAYAMA CORPORATION					
Order Code	Item No.	Price (per roll)	Oil Absorption Amount (L/roll)	W x L (mm x m)	Weight (kg)
791-5900	TOCM-5010	2,846THB	27.7	500 x 10	1
791-5918	TOCM-5020	5,160THB	55.5	500 x 20	2
791-5926	TOCM-5040	9,181THB	110.8	500 x 40	4

TRUSCO

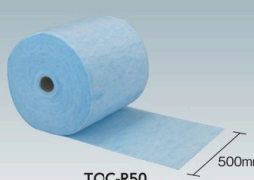

TOC-R50

"Oil Catcher"

การใช้งาน ●สำหรับน้ำมัน
 ข้อมูลจำเพาะ ●แบบม้วน ●ความหนา: 4 มม.
 วัสดุ ●โพลีโพรพิลีน (PP) ประเทศที่ผลิต ●ญี่ปุ่น

TRUSCO NAKAYAMA CORPORATION				
Order Code	Item No.	Price (per roll)	Oil Absorption Amount (L/roll)	W x L (mm x m)
301-8962	TOC-R50	9,501THB	110	500 x 50

pig



MAT401A

"pig® Oil-only Economy Mat"

การใช้งาน ●สำหรับน้ำมัน
 ข้อมูลจำเพาะ ●แบบม้วน ●ความหนา: 3 มม.
 ●มีรู
 วัสดุ ●โพลีโพรพิลีน (PP)
 ประเทศที่ผลิต ●สหรัฐอเมริกา

AM PRODUCTS,Inc.				
Order Code	Item No.	Price (per pack)	Oil Absorption Amount (L/roll)	W x L (mm x m)
375-0418	MAT401A	20,791THB	150.5	760 x 45

2179

สินค้าบางรายการไม่สามารถนำเข้าได้ สินค้าบางรายการไม่สามารถใช้กับไฟฟ้ไทยได้ ราคาไม่รวมภาษีมูลค่าเพิ่ม

TEIJIN FRONTIER
TEIJIN
Human Chemistry. Human Solutions.

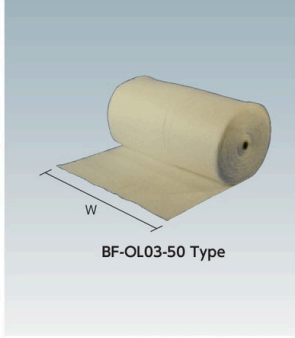

Oil Absorbent "Olsorb"™

การใช้งาน ● สำหรับน้ำมัน
ข้อมูลจำเพาะ ● แบบม้วน
● ความหนา: 4 มม.
วัสดุ ● โพลีโพรพิลีน (PP)
ประเทศที่ผลิต ● ญี่ปุ่น

BF-OL03-50 Type

TEIJIN FRONTIER Co.Ltd

Order Code	Item No.	Price (per roll)	Oil Absorption Amount (L/roll)	W x L (mm x m)	Weight (kg)
385-5333	BF-OL03-50X100	36,069THB	250	1000 x 50	12.50
385-5341	BF-OL03-50X50	18,034THB	125	500 x 50	6.25

SWS
Oil Guard

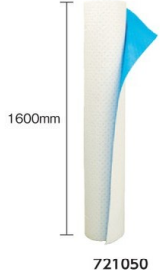

Oilguard®
Curing Adsorption Mat for Oil

การใช้งาน ● สำหรับน้ำมัน
ข้อมูลจำเพาะ ● แบบม้วน ● ความหนา: 3 มม.
● เคลือบ PE ด้านหลัง
วัสดุ ● โพลีโพรพิลีน (PP)
● แผ่นโพลีเอทิลีน (PE)
ประเทศที่ผลิต ● จีน

721050

Shonan Wiper Supply co.,Ltd.

Order Code	Item No.	Price (per roll)	Oil Absorption Amount (L/roll)	W x L (mm x m)	Weight (kg)
819-3389	721050	27,656THB	116.3	1600 x 20	14.4

TRUSCO
.Com Drawing

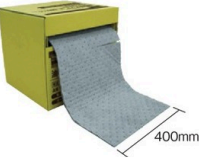

TWSD-403 (dispenser boxed)

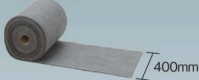

TWSR-403 (roll type)

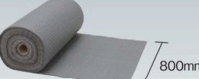

TWSR-803 (roll type)

TRUSCO NAKAYAMA CORPORATION

Order Code	Item No.	Price (per box)	Oil Absorption Amount (L/roll)	W x L (mm x m)	Thickness (mm)
409-7572	TWSD-403	4,083THB	48	400 x 30	3

RoHS

Oil Absorption Sheet Dual Purpose for Water/Oil

การใช้งาน ● สำหรับน้ำมันและน้ำ
ข้อมูลจำเพาะ ● แบบม้วน
● มีรู
วัสดุ ● โพลีโพรพิลีน (PP)
ประเทศที่ผลิต ● จีน

Roll Type

Order Code	Item No.	Price (per roll)	Oil Absorption Amount (L/roll)	W x L (mm x m)	Thickness (mm)
409-7581	TWSR-403	3,780THB	48	400 x 30	3
409-7599	TWSR-803	6,653THB	96	800 x 30	3

Dispenser Boxed ข้อมูลจำเพาะ ● ใช้ม้วนกระดาษ TWSR-403 สำหรับเติม

Order Code	Item No.	Price (per box)	Oil Absorption Amount (L/roll)	W x L (mm x m)	Thickness (mm)
409-7572	TWSD-403	4,083THB	48	400 x 30	3

HASHIMOTO CLOTH



Example



HO-105

Order Code	Item No.	Price (per roll)	Oil Absorption Amount (L/roll)	W x L (mm x m)	Weight (kg)
325-5883	HO-105	6,653THB	94.5	1050 x 30	8.4

JOHNNAN
JOHNNAN



ER-50-0.3

Oil Absorbent "Abura-toru"

การใช้งาน ● สำหรับน้ำมันและน้ำ
ข้อมูลจำเพาะ ● แบบม้วน
วัสดุ ● โพลีเอสเตอร์ ประเทศที่ผลิต ● ญี่ปุ่น

Thickness (mm) 3

JOHNNAN CORPORATION

Order Code	Item No.	Price (per roll)	Oil Absorption Amount (L/roll)	W x L (mm x m)	Weight (kg)
397-0523	ER-50-0.3	12,504THB	83	500 x 50	7.7

"Oil Sheet"

การใช้งาน ● สำหรับน้ำมัน น้ำ และตัวทำละลาย
ข้อมูลจำเพาะ ● แบบม้วน
● ความหนา: 3 ถึง 4 มม.
วัสดุ ● เรยอน/โพลีเอสเตอร์
ประเทศที่ผลิต ● ญี่ปุ่น

Order Code	Item No.	Price (per roll)	Oil Absorption Amount (L/roll)	W x L (mm x m)	Weight (kg)
325-5883	HO-105	6,653THB	94.5	1050 x 30	8.4

pig
หมู



CLEAN UP YOUR MESS DOESN'T WORK HERE!
MAT608-748

610mm

"pig" Chat Mat

การใช้งาน ● สำหรับน้ำมัน น้ำ และตัวทำละลาย
ข้อมูลจำเพาะ ● แบบม้วน
● ความหนา: 3 มม.
● มีรู
● ผลิตภัณฑ์ที่เข้ากับการป้องกันไฟไหม้
วัสดุ ● โพลีโพรพิลีน (PP)
ประเทศที่ผลิต ● สหรัฐอเมริกา

AM PRODUCTS, Inc.

Order Code	Item No.	Price (per pack)	Oil Absorption Amount (L/roll)	W x L (mm x m)	Weight (kg)
364-6912	MAT608-748	10,191THB	51.2	610 x 22.5	

pig
หมู

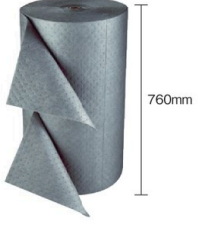

760mm

pig® "Absorbent Mat Roll"

การใช้งาน ● สำหรับน้ำมัน น้ำ และตัวทำละลาย
ข้อมูลจำเพาะ ● แบบม้วน
● ความหนา: 3 มม.
● มีรู
วัสดุ ● โพลีโพรพิลีน (PP)
ประเทศที่ผลิต ● สหรัฐอเมริกา

AM PRODUCTS, Inc.

Order Code	Item No.	Price (per roll)	Oil Absorption Amount (L/roll)	W x L (mm x m)	Weight (kg)
375-0396	MAT230A	24,794THB	150.5	760 x 45	13.6

pig
หมู

AM PRODUCTS, Inc.

Order Code	Item No.	Price (per pack)	Oil Absorption Amount (L/roll)	W x L (mm x m)	Weight (kg)
364-6912	MAT608-748	10,191THB	51.2	610 x 22.5	

pig
หมู

AM PRODUCTS, Inc.

Order Code	Item No.	Price (per roll)	Oil Absorption Amount (L/roll)	W x L (mm x m)	Weight (kg)
375-0396	MAT230A	24,794THB	150.5	760 x 45	13.6

รหัสสั่งซื้อ **สีน้ำเงิน** ... มีสินค้าสต็อกที่ประเทศอินโดนีเซียและประเทศไทย **สีแดง** ... มีสินค้าสต็อกที่ประเทศอินโดนีเซีย **สีเขียว** ... มีสินค้าสต็อกที่ประเทศไทย

- Cleaners
- Laundry Accessories
- Bathroom Supplies
- Brooms /Dust Pans
- Tongs/Ditch Shovels
- Deck Brushes
- Dry Wipers
- Mops
- HACCP Cleaning Tools
- Adhesive Roller Cleaners
- Scrubbing Brushes
- Sponges
- Hand Brushes
- Cleaning Tool Cases
- Wiping Wastes
- Absorbents
- Buckets
- Dust Boxes
- Garbage Bags
- Smoking Stands

2181 Cleaning Products

Cleaners

Laundry Accessories

Bathroom Supplies

Brooms/Dust Pans

Tongs/Ditch Shovels

Deck Brushes

Dry Wipers

Mops

HACCP Cleaning Tools

Adhesive Roller Cleaners

Scrubbing Brushes

Sponges

Hand Brushes

Cleaning Tool Cases

Wiping Wastes

Absorbents

Buckets

Dust Boxes

Garbage Bags

Smoking Stands



RoHS

410mm

MAT284A

"pig® 4 in 1 Absorbent Mat Roll in Dispenser Box"

การใช้งาน ●สำหรับน้ำมัน น้ำ และตัวทำละลาย
 ข้อมูลจำเพาะ ●แบบม้วน ●ความหนา: 3 มม. ●มีรู
 ●ผลิตภัณฑ์ที่เข้ากับกรรป๋องกันไฟไหม้
 วัสดุ ●โพลีโพรพิลีน (PP) ประเทศที่ผลิต ●สหรัฐอเมริกา

Order Unit: 1 Box AM PRODUCTS, Inc.

Order Code	Item No.	Price (per box)	Oil Absorption Amount (L/roll)	W x L (mm x m)
364-6858	MAT284A	8,509THB	35.5	410 x 24



RoHS

Example

"Oil Clean Block"

การใช้งาน ●สำหรับน้ำมันและน้ำ
 ข้อมูลจำเพาะ ●แบบหลอด
 วัสดุ ●ดินเบาธรรมชาติ ●ส่วนประกอบแร่ธาตุ: เซรามิกที่มีรูพรุนส่วนใหญ่ ประกอบด้วยผลึก และ anorthite ประเทศที่ผลิต ●ญี่ปุ่น

Order Unit: 1 Box TRUSCO NAKAYAMA CORPORATION

Order Code	Item No.	Price (per box)	Oil Absorption Amount (L/piece)	Outer Diameter x L (mm x m)	Q'ty Per Box (pcs)
123-7233	OC-2B	5,157THB	0.89	70 x 0.9	10

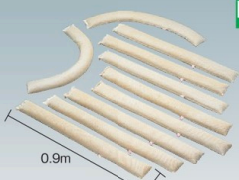

RoHS

0.9m

70mm

OC-2B



RoHS

100mm

TRF-200

Fence Type "Oil Catch"

คุณสมบัติ ●เนื่องจากมันลอยในน้ำได้
 มันจึงเป็นอุดมคติในการดูดซับน้ำมันที่ลอยบนผิวน้ำ
 การใช้งาน ●สำหรับน้ำมัน
 ข้อมูลจำเพาะ ●แบบหลอด
 วัสดุ ●ทำจากเส้นใยธรรมชาติที่ได้จากพืช ประเทศที่ผลิต ●ญี่ปุ่น

Order Unit: 1 Pcs TRUSCO NAKAYAMA CORPORATION

Order Code	Item No.	Price (per pcs)	Oil Absorption Amount (L/piece)	Outer Diameter x L (mm x m)	Weight (g)
447-3949	TRF-200	4,626THB	21	100 x 2.0	600
447-3957	TRF-350	8,361THB	36	100 x 3.5	1050



RoHS

Example

"Oil Catcher"

การใช้งาน ●สำหรับน้ำมัน
 ข้อมูลจำเพาะ ●ขนาดใหญ่
 วัสดุ ●ทำจากเส้นใยธรรมชาติที่ได้จากพืช ประเทศที่ผลิต ●ญี่ปุ่น

Order Unit: 1 Pack TRUSCO NAKAYAMA CORPORATION

Order Code	Item No.	Price (per pack)	Oil Absorption Amount (L/piece)	L x W (mm)	Q'ty Per Pack (pcs)
329-0131	TOC-T500	1,566THB	17	250 x 500	2

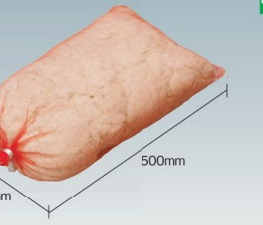

RoHS

250mm

500mm

TOC-T500

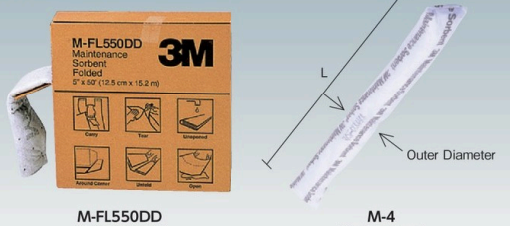

3M

M-FL550DD (folded type)

M-4 (boom type)

Outer Diameter

Folded Type ข้อมูลจำเพาะ ●ความหนา: 12.6 มม.

Order Unit: 1 Box 3M JAPAN LIMITED

Order Code	Item No.	Price (per box)	Oil Absorption Amount (L/roll)	W x L (mm x m)
125-6432	M-FL550DD	6,687THB	38	127 x 15.2

3M™ "Maintenance Sorvent"

การใช้งาน ●สำหรับน้ำมันและน้ำ
 วัสดุ ●โพลีโพรพิลีน (PP), โพลีเอสเตอร์, สารลดแรงตึงผิว
 ประเทศที่ผลิต ●สหรัฐอเมริกา

Boom Type การใช้งาน ●ใช้ป้องกันกรรไกรไหลบริเวณรอบเครื่อง

Order Unit: 1 Box

Order Code	Item No.	Price (per box)	Oil Absorption Amount (L/piece)	Outer Diameter x L (mm x m)	Q'ty Per Box (pcs)
327-5639	M-12 OHSP	11,094THB	11.8	76 x 3.6	4
218-8007	M-4	9,426THB	4.0	76 x 1.2	12



Example

For oil leakage from flange

"Tufnell® Oil Blotter"

65mm

FX-10

การใช้งาน ●สำหรับน้ำมัน
 ข้อมูลจำเพาะ ●แบบหลอด
 วัสดุ ●โพลีโพรพิลีน (PP) ประเทศที่ผลิต ●ญี่ปุ่น

Order Unit: 1 Box MITSUBI CHEMICAL, INC.

Order Code	Item No.	Price (per box)	Oil Absorption Amount (L/piece)	Outer Diameter x L (mm x m)	Q'ty Per Box (pcs)
284-1240	FX-10	9,104THB	3	65 x 1	20



RoHS

Example

PLR212

"pig® Leak Blocker Dyke"

คุณสมบัติ ●มันหยุดการทำให้เป็ยงโดยไม่มีกรรดูดซับของเหลว
 ข้อมูลจำเพาะ ●แบบเยือก
 วัสดุ ●โพลียูรีเทน ประเทศที่ผลิต ●สหรัฐอเมริกา

Order Unit: 1 Pcs AM PRODUCTS, Inc.

Order Code	Item No.	Price (per pcs)	H x L (mm x m)	Weight (kg)
406-0971	PLR212	33,121THB	35 x 3	4.7

ข้อควรระวัง

- สามารถเก็บได้ 5 ปีโดยประมาณ
- กรุณาตรวจสอบเป็นปรจจว่าปริมาณผลิตภัณฑ์ที่เก็บไว้ทันพร้อมที่จะทำงานหรือไม่

2181

สินค้าบางรายการไม่สามารถนำเข้าได้ สินค้าบางรายการไม่สามารถใช้กับไฟที่ไทยได้ ราคาไม่รวมภาษีมูลค่าเพิ่ม



Oil Adsorbent "ECO 2"

คุณสมบัติ ●ดูดซับน้ำมันและดูดซับน้ำมันได้ทันทีอย่างมีประสิทธิภาพ
 การใช้งาน ●สำหรับท่อพักจาระบี
 ข้อมูลจำเพาะ ●คล้ายคอตตอน
 วัสดุ ●กระดาษเสีย/แว็กซ์
 ประเทศที่ผลิต ●ญี่ปุ่น

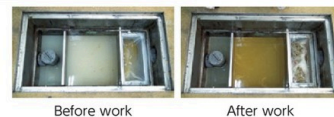

Item No.	Specs	Thickness (mm)	Qty Per Box (piece)
EC-N100-01	With Net	50	100g x 10
EC-N100-05	With Net	50	100g x 50
EC-B2-01	With Vinyl Bag	150	500g x 4

Order Code	Item No.	Price (per box)	Oil Absorption Amount (kg/box)	L x W (mm)	Qty Per Box (pcs)	Weight (kg)
401-3549	EC-N100-01	1,869THB	10	400 x 180	10	1
401-3531	EC-N100-05	10,110THB	50	400 x 180	50	5
401-3557	EC-B2-01	4,010THB	20	300 x 170	4	2



3M™ "Maintenance Sorvent"

การใช้งาน ●สำหรับน้ำมัน น้ำ และตัวทำละลาย
 ข้อมูลจำเพาะ ●แบบหมอน
 วัสดุ ●โพลีโพรพิลีน (PP) ●โพลีเอสเตอร์
 ประเทศที่ผลิต ●สหรัฐอเมริกา

Order Code	Item No.	Price (per box)	Oil Absorption Amount (L/piece)	L x W (mm)	Qty Per Box (pcs)
373-9848	M-30	6,886THB	1.9	177 x 380	16

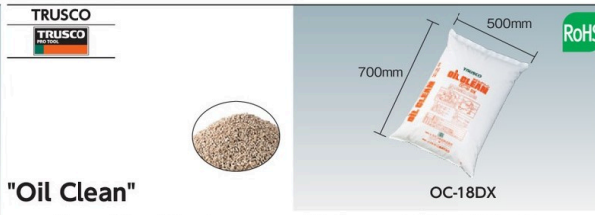

"Oil Clean"

คุณสมบัติ ●ใช้ควบคู่กับตาข่าย ●สามารถใช้เทในหลุม/บ่อที่วัดอุทกไม่มีการไหลออกมาได้เลย
 การใช้งาน ●สำหรับน้ำมันและน้ำ
 วัสดุ ●ดินเบาธรรมชาติ ●ส่วนประกอบแร่ธาตุ: เซรามิกที่มีรูพรุนส่วนใหญ่ประกอบด้วยผลึก และ anorthite
 ประเทศที่ผลิต ●ญี่ปุ่น

Order Code	Item No.	Price (per pack)	Oil Absorption Amount (L/bag)	L x W (mm)	Weight (kg)
123-7225	OC-18DX	1,753THB	18	700 x 500	18



Chemical Dry Sheet

คุณสมบัติ ●มันหนึ่มคงสำหรับการดูดซับผลิตภัณฑ์ทางกลศาสตร์
 การใช้งาน ●สำหรับการใช้งานน้ำมัน น้ำ กรด และต่าง
 ข้อมูลจำเพาะ ●แบบแผ่น ●ความหนา: 3.2 มม.
 ●มีรอยปรุตรงกลาง
 วัสดุ ●โพลีโพรพิลีน (PP)
 ประเทศที่ผลิต ●จีน

Order Code	Item No.	Price (per box)	Oil Absorption Amount (L/box)	L x W (mm)	Qty Per Box (sheet)
488-6445	TCDS-3848	3,599THB	50	380 x 480	50



Oil Absorber Emergency Measure Set A

การใช้งาน ●สำหรับน้ำมันและน้ำ ประเทศที่ผลิต ●ญี่ปุ่น

Order Code	Item No.	Price (per set)	Oil Absorption Amount (L/set)	Weight (kg)
397-0477	A-1	8,090THB	40	6



Set Contents

TOKK-S	TOKK-M	TOKK-L
● Sheet for Oil (TOC-T50) x 10 sheets ● Tube for Oil (TOC-T7) x 2 Pieces ● Collection Bags x 2 Sheets	● Oil sheet (TOC-T50) x 10 sheets ● Oil sheet (TOC-T20) x 10 sheets ● Oil tube (TOC-T7) x 4 pieces ● Bulk type for oil (TOC-T 500) x 1 piece ● Recovery bag x 3 pieces	● Oil sheet (TOC-T50) x 30 sheets ● Oil sheet (TOC-T20) x 10 sheets ● Oil tube (TOC-T7) x 4 pieces ● Bulk type for oil (TOC-T500) x 1 piece ● Recovery bag x 3 sheets

Emergency Oil Disposal Kit

การใช้งาน ●สำหรับน้ำมัน (ไม่ดูดซับน้ำ)
 วัสดุ ●ทำจากเส้นใยธรรมชาติที่ได้จากพืช ประเทศที่ผลิต ●ญี่ปุ่น

Order Code	Item No.	Price (per set)	Oil Absorption Amount (L/set)	Case Size (mm) W x D x H	Weight (kg)
764-7794	TOKK-S	3,417THB	22.6	360 x 100 x 545	0.95
764-7786	TOKK-M	5,290THB	41.0	320 x 330 x 545	2.50
764-7778	TOKK-L	8,919THB	74.4	500 x 330 x 545	4.00

รหัสสั่งซื้อ **สีน้ำเงิน** ... มีสินค้าสต็อกที่ประเทศอินโดนีเซียและประเทศไทย **สีแดง** ... มีสินค้าสต็อกที่ประเทศอินโดนีเซีย **สีเขียว** ... มีสินค้าสต็อกที่ประเทศไทย

- Cleaners
- Laundry Accessories
- Bathroom Supplies
- Brooms /Dust Pans
- Tongs/Ditch Shovels
- Deck Brushes
- Dry Wipers
- Mops
- HACCP Cleaning Tools
- Adhesive Roller Cleaners
- Scrubbing Brushes
- Sponges
- Hand Brushes
- Cleaning Tool Cases
- Wiping Wastes
- Absorbents
- Buckets
- Dust Boxes
- Garbage Bags
- Smoking Stands

2183 Cleaning Products

Cleaners
Laundry Accessories
Bathroom Supplies
Brooms/Dust Pans
Tongs/Ditch Shovels
Deck Brushes
Dry Wipers
Mops
HACCP Cleaning Tools
Adhesive Roller Cleaners
Scrubbing Brushes
Sponges
Hand Brushes
Cleaning Tool Cases
Wiping Wastes



Set Contents
● Oil tube (HT-100) x 5 ● Oil sheet (HO-5052) x 5
● Collection bag x 5 ● Oil pad (HO-350) x 4
● Miracle wipe (US100) x 30

"Emergency Oil-based Liquid Absorbing Kit"

การใช้งาน ● สำหรับน้ำมัน น้ำ และตัวทำละลาย
วัสดุ ● วัสดุธรรมชาติ
ประเทศที่ผลิต ● ญี่ปุ่น

Order Code	Item No.	Price (per set)	Oil Absorption Amount (L/set)	Case Size (mm) W x D x H	Weight (kg)
324-1181	S-1	9,396THB	35	550 x 400 x 300	8.0
324-1190	S-2	6,784THB	35	405 x 600 x 405	4.2



Set Contents
● IP-156 x 5 Sheets ● T-4 x 3 Pieces
● Poly Bag for Recovery x 1 Sheet ● Binding Tie x 1 Piece
● Dangerous Goods Label x 1 Sheet

3M™ "Oil Spill Bag"

คุณสมบัติ ● เป็นผลิตภัณฑ์สำหรับขูดไขมัน
การใช้งาน ● สำหรับน้ำมันและตัวทำละลายอินทรีย์
ข้อมูลจำเพาะ ● แบนกลิ้ง
วัสดุ ● เส้นใยโพลีเอทิลีนแบบไม่ทอ ประเทศที่ผลิต ● สหรัฐอเมริกา

Order Code	Item No.	Price (per set)	Oil Absorption Amount (L/set)	Weight (kg)
298-5659	O/S/P	5,317THB	15	2



TANAKA
HACCP Cleaning Tools
Adhesive Roller Cleaners
Scrubbing Brushes
Sponges
Hand Brushes
Cleaning Tool Cases
Wiping Wastes

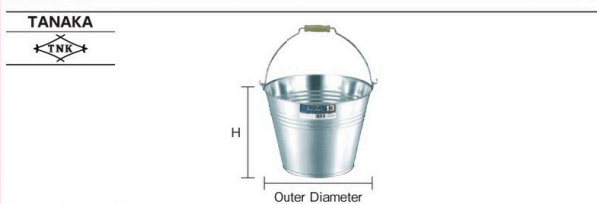

Steel Bucket

วัสดุ ● ตัวผลิตภัณฑ์: แผ่นเหล็กกล้าชุบสังกะสี ● ต่อมจับ: ลวดเหล็กสังกะสี
● ต่อมจับ: โพลีโพรพิลีน (PP)
ประเทศที่ผลิต ● ญี่ปุ่น

Order Code	Item No.	Price (per pcs)	Capacity (L)	Outer Diameter x H (mm)	Weight (g)
475-6860	MB-08	550THB	6	265 x 193	450
475-6878	MB-10	513THB	8	295 x 205	500
475-6886	MB-13	583THB	11	315 x 240	600
475-6894	MB-15	670THB	15	315 x 280	750

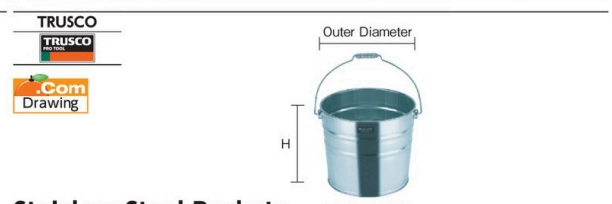

Stainless Steel Buckets

คุณสมบัติ ● ทำจากวัสดุเหล็กกล้าไร้สนิมทั้งหมด เหมาะต่องานเภสัชกรรมและระบบเคมี
ข้อมูลจำเพาะ ● พร้อมฐาน
วัสดุ ● เหล็กกล้าไร้สนิม (SUS304)
ประเทศที่ผลิต ● ญี่ปุ่น

Order Code	Item No.	Price (per pcs)	Capacity (L)	Outer Diameter x H (mm)	Inner Diameter x Height (mm)
437-3936	T-MNM-13A	2,560THB	13	300 x 260	285 x 250
437-3944	T-MNM-15A	2,830THB	15	300 x 305	285 x 295
437-3952	T-MNM-18A	3,144THB	18	300 x 345	285 x 335

Absorbents
Buckets
Dust Boxes
Garbage Bags
Smoking Stands

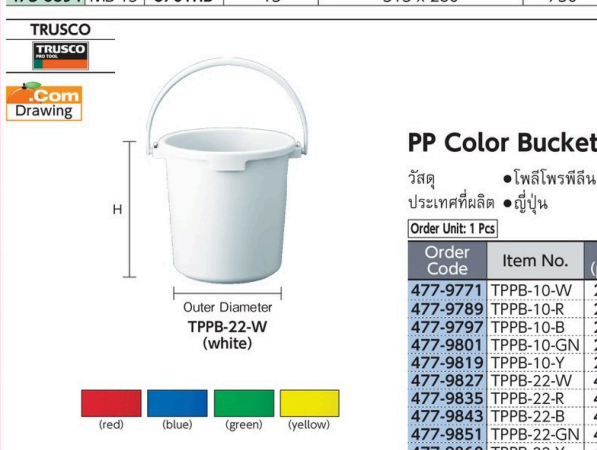

PP Color Bucket (HACCP correspondence)

วัสดุ ● โพลีโพรพิลีน (PP)
ประเทศที่ผลิต ● ญี่ปุ่น

Order Code	Item No.	Price (per pcs)	Capacity (L)	Outer Diameter x H (mm)	Color	Weight (g)
477-9771	TPPB-10-W	206THB	10	279 x 258	White	421
477-9789	TPPB-10-R	206THB	10	279 x 258	Red	421
477-9797	TPPB-10-B	243THB	10	279 x 258	Blue	421
477-9801	TPPB-10-GN	206THB	10	279 x 258	Green	421
477-9819	TPPB-10-Y	206THB	10	279 x 258	Yellow	421
477-9827	TPPB-22-W	497THB	22	340 x 340	White	845
477-9835	TPPB-22-R	423THB	22	340 x 340	Red	845
477-9843	TPPB-22-B	423THB	22	340 x 340	Blue	845
477-9851	TPPB-22-GN	423THB	22	340 x 340	Green	845
477-9860	TPPB-22-Y	423THB	22	340 x 340	Yellow	845

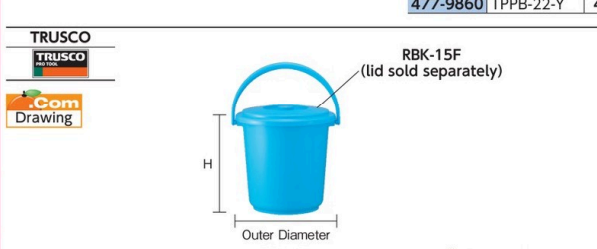

"Eco Poly Bucket"

วัสดุ ● โพลีโพรพิลีนรีไซเคิล (PP) 60%
ประเทศที่ผลิต ● ญี่ปุ่น

Order Code	Item No.	Price (per pcs)	Capacity (L)	Outer Diameter x H (mm)	Weight (g)
383-1213	RBK-8	212THB	8	260 x 242	320
176-0084	RBK-10	260THB	10	279 x 258	383
383-1230	RBK-13	339THB	13	300 x 283	447
176-0106	RBK-15	342THB	15	313 x 302	504
392-6141	RBK-22	534THB	22	350 x 338	845

Order Code	Item No.	Price (per pcs)	Outer Diameter x H (mm)	Weight (g)
383-1264	RBK-9H	250THB	304 x 209	340
383-1221	RBK-8F	93THB	268 x 32	95
176-0092	RBK-10F	102THB	289 x 38	109
383-1248	RBK-13F	119THB	312 x 40	143
176-0114	RBK-15F	125THB	322 x 43	180
392-6150	RBK-22F	213THB	360 x 45	185

2183

สินค้าบางรายการไม่สามารถนำเข้าได้ สินค้าบางรายการไม่สามารถใช้กับไฟฟ้าได้ ราคาไม่รวมภาษีมูลค่าเพิ่ม

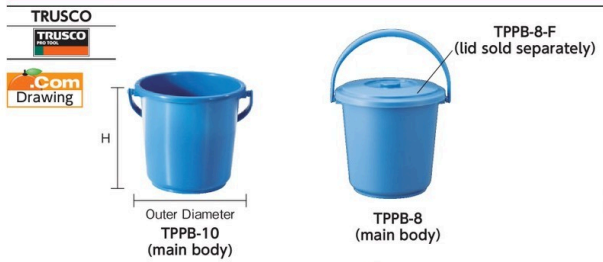

PP Bucket

วัสดุ • โพลีโพรพิลีน (PP)
ประเทศที่ผลิต • ญี่ปุ่น

Main Body Only

ข้อควรระวัง
• ฝาปิด ให้ดึงข้อแยกต่างหาก ไม่ได้หิ้วไปด้วย

Order Unit: 1 Pcs TRUSCO NAKAYAMA CORPORATION

Order Code	Item No.	Price (per pcs)	Capacity (L)	Outer Diameter x H (mm)	Weight (g)
437-7982	TPPB-8	169THB	8.0	260 x 242	348
437-7991	TPPB-10	206THB	10.0	279 x 258	421
437-8024	TPPB-22	423THB	22.0	340 x 340	845
437-8032	TPPB-25	560THB	25.3	364 x 340	903

Lid

Order Unit: 1 Sheet

Order Code	Item No.	Price (per sheet)	Outer Diameter x H (mm)	Weight (g)
437-8041	TPPB-8-F	66THB	268 x 32	95
437-8059	TPPB-10-F	73THB	289 x 38	109
437-8067	TPPB-13-F	86THB	312 x 40	143
437-8075	TPPB-15-F	90THB	322 x 43	180

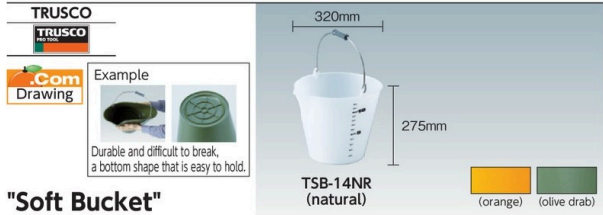

"Soft Bucket"

คุณสมบัติ • มีสเกลวัดปริมาตรทั้งด้านในและด้านนอก ส่วนลีส้มและสี OD (เขียวโอลีฟ) มีสเกลวัดเฉพาะด้านใน
ข้อมูลจำเพาะ • ด้านล่าง: ผิวเรียบ
วัสดุ • โพลีเอทิลีน (PE) + โพลีเมอร์เอทิลีนไวนิลอะซิเตด (EVA)
• ตามจับ: เหล็กกล้าไร้สนิม (SUS201) ประเทศที่ผลิต • เวียดนาม

Order Unit: 1 Pcs TRUSCO NAKAYAMA CORPORATION

Order Code	Item No.	Price (per pcs)	Color	Outer Diameter x H (mm)	Capacity (L)
414-6476	TSB-14NR	317THB	Natural	320 x 275	14
421-7799	TSB-14OR	317THB	Orange	320 x 275	14
414-6484	TSB-14OD	317THB	Olive Drab	320 x 275	14



Soft Bucket (for fire extinguishing)

วัสดุ • โพลีเอทิลีน (PE) + โพลีเมอร์เอทิลีนไวนิลอะซิเตด (EVA)
• ตามจับ: เหล็กกล้าไร้สนิม (SUS201) ประเทศที่ผลิต • เวียดนาม

Order Unit: 1 Pcs TRUSCO NAKAYAMA CORPORATION

Order Code	Item No.	Price (per pcs)	Capacity (L)	Outer Diameter x H (mm)	Weight (g)
432-9619	TFEB-14-R	547THB	14	320 x 275	670

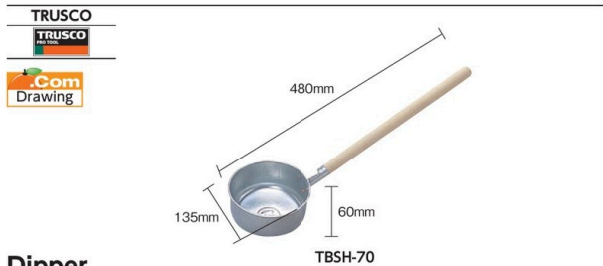

Dipper

วัสดุ • ส่วนดัก: เหล็กกล้า
• ตามจับ: ไม้
ประเทศที่ผลิต • ญี่ปุ่น

Order Unit: 1 Pcs TRUSCO NAKAYAMA CORPORATION

Order Code	Item No.	Price (per pcs)	Capacity (ml)	W x D x H (mm)	Weight (g)
789-8509	TBHS-70	322THB	700	135 x 480 x 60	240

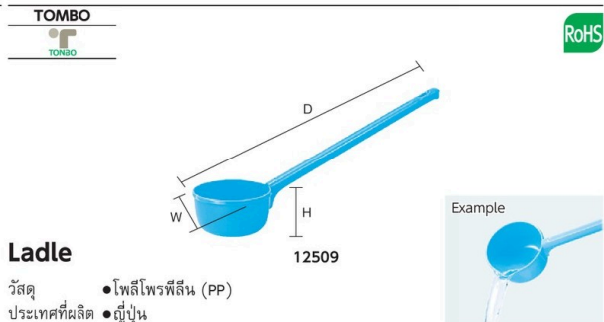

Ladle

วัสดุ • โพลีโพรพิลีน (PP)
ประเทศที่ผลิต • ญี่ปุ่น

Order Unit: 1 Pcs SHINKIGOSEI Co.Ltd

Order Code	Item No.	Price (per pcs)	Capacity (ml)	W x D x H (mm)	Weight (g)
404-6455	12509	220THB	700	130 x 485 x 105	117
404-6447	12508	255THB	960	145 x 505 x 120	151
404-6463	12510	247THB	1400	160 x 560 x 145	212

TRUSCO Orange Book.Com
Search and information website for PRO TOOLS.

Stock status • Possible to check stocks in Thailand (TRUSCO NAKAYAMA THAILAND) and Indonesia (TRUSCO NAKAYAMA INDONESIA)

Recommend • Suggest recommended products at the same time as searching.

Support • Support product selection with a huge range of information such as drawings, CAD data, etc.

Access www.orange-book.com
※ Only available in Japanese

รหัสสั่งซื้อ **สีน้ำเงิน** ... มีสินค้าสต็อกที่ประเทศอินโดนีเซียและประเทศไทย **สีแดง** ... มีสินค้าสต็อกที่ประเทศอินโดนีเซีย **สีเขียว** ... มีสินค้าสต็อกที่ประเทศไทย

- Cleaners
- Laundry Accessories
- Bathroom Supplies
- Brooms /Dust Pans
- Tongs/Ditch Shovels
- Deck Brushes
- Dry Wipers
- Mops
- HACCP Cleaning Tools
- Adhesive Roller Cleaners
- Scrubbing Brushes
- Sponges
- Hand Brushes
- Cleaning Tool Cases
- Wiping Wastes
- Absorbents
- Buckets
- Dust Boxes
- Garbage Bags
- Smoking Stands

2185 Cleaning Products

Cleaners



Laundry Accessories



"Translucent PP Pail"

คุณสมบัติ • มีลักษณะโปร่งแสง มองเห็นขยะด้านในได้
วัสดุ • โพลีโพรพิลีน (PP)
ประเทศที่ผลิต • ญี่ปุ่น

ข้อควรระวัง
• ผ่าขีด ให้สิ่งของแยกต่างหาก ไม่ดีให้มาด้วย

Lid

Main Body Only

TRUSCO NAKAYAMA CORPORATION					
Order Code	Item No.	Price (per pcs)	Capacity (L)	Outer Diameter x H (mm)	Weight (g)
437-8105	TPTM-45	1,069THB	45	430 x 480	1689
437-8113	TPTM-75	1,887THB	75	500 x 565	2752
437-8121	TPTM-90	2,136THB	90	520 x 610	2994

TRUSCO NAKAYAMA CORPORATION				
Order Code	Item No.	Price (per sheet)	Outer Diameter x H (mm)	Weight (g)
437-8130	TPTM-45F	410THB	460 x 115	475
437-8148	TPTM-75F	599THB	530 x 145	804
437-8156	TPTM-90F	797THB	555 x 140	802

Mops

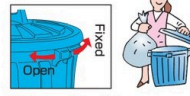

"Eco Pail"

วัสดุ • โพลีโพรพิลีนรีไซเคิล (PP) 60%
ประเทศที่ผลิต • ญี่ปุ่น

ข้อควรระวัง
• ผ่าขีด ให้สิ่งของแยกต่างหาก ไม่ดีให้มาด้วย

Lid

Main Body Only

TRUSCO NAKAYAMA CORPORATION					
Order Code	Item No.	Price (per pcs)	Capacity (L)	Outer Diameter x H (mm)	Weight (kg)
176-0149	RBK-45	909THB	45	430 x 480	1.7
176-0165	RBK-75	1,603THB	75	500 x 565	3.0
176-0203	RBK-90	2,136THB	85	520 x 610	3.3
383-1272	RBK-130	3,204THB	137	580 x 690	4.7

TRUSCO NAKAYAMA CORPORATION				
Order Code	Item No.	Price (per sheet)	Outer Diameter (mm)	Weight (g)
176-0157	RBK-45F	349THB	460	490
176-0173	RBK-75F	599THB	530	810
176-0190	RBK-90F	797THB	555	840
383-1281	RBK-130F	907THB	600	1126

Absorbents



Buckets

Dust Boxes

Garbage Bags

Smoking Stands

"Conductive Square Pail"

คุณสมบัติ • ไฟฟ้าสถิตไม่สะสมในถัง
วัสดุ • โพลีโพรพิลีน (PP) นำไฟฟ้า ประเทศที่ผลิต • ญี่ปุ่น

CHOPLA					
Order Code	Item No.	Price (per pcs)	Capacity (L)	W x D x H (mm)	Weight (kg)
307-3106	781774	3,803THB	40	436 x 299 x 584	2.23

"Eco Dust Box"

วัสดุ • โพลีโพรพิลีนรีไซเคิล (PP) ประเทศที่ผลิต • ญี่ปุ่น

TRUSCO NAKAYAMA CORPORATION					
Order Code	Item No.	Price (per pcs)	Capacity (L)	W x D x H (mm)	Weight (kg)
255-0938	TDB-22	1,029THB	21.5	326 x 228 x 517	1.28
255-0946	TDB-36	1,340THB	36.0	381 x 280 x 633	1.95
255-0954	TDB-47	1,704THB	47.5	419 x 310 x 690	2.42



Dust Bin DB-3500

คุณสมบัติ • ถังขยะขนาดใหญ่สามารถใช้ในรูปแบบวางพื้นหรือติดผนังได้
การใช้งาน • นำถังวางพื้นหรือติดผนังและใช้งาน
ข้อมูลจำเพาะ • ปริมาณความจุ : 35L
วัสดุ • ตัวถัง : PP
• ฝา : ABS

ประเทศที่ผลิต • จีน

ข้อควรระวัง
• ควรเลือกใช้กับน้ำยาที่บริษัทกำหนด

Saraya International (Thailand) Co.,Ltd.				
Order Code	Item No.	Price (per pcs)	Color	Size (cm)
T06-0042	73813	3,264THB	white and gray	38 x 29 x 54

2185

สินค้าบางรายการไม่สามารถนำเข้าได้ สินค้าบางรายการไม่สามารถใช้กับไฟฟ้ไทยได้ ราคาไม่รวมภาษีมูลค่าเพิ่ม

TRUSCO
Eco Pail

RBK-90KF (lid) RBK-70KF (lid) RBK-45KF (lid)
RBK-90K (main body) (99L) RBK-70K (main body) (73L) RBK-45K (main body) (47L)

Stopper to fix trash bag
Open Closed

"Eco Pail"
คุณสมบัติ
●ฝาปิดใช้ตัวล็อกแบบ down lock stopper ทำให้สามารถปิดได้มิดชิด ถึงแม้ตัวผลิตภัณฑ์จะล้มก็ไม่ต้องห่วงว่าของที่อยู่ด้านในจะกระเด็นออกมา
วัสดุ
●โพลีโพรพิลีนรีไซเคิล (PP) 60%
ประเทศที่ผลิต
●ญี่ปุ่น

Main Body Only
Order Unit: 1 Pcs
TRUSCO NAKAYAMA CORPORATION

Order Code	Item No.	Price (per pcs)	Capacity (L)	W x D x H (mm)	Weight (kg)
512-3003	RBK-45K	909THB	47	300 x 415 x 560	1.5
512-3020	RBK-70K	1,450THB	73	360 x 495 x 605	2.4
228-0230	RBK-90K	1,814THB	99	420 x 570 x 630	3.3

Lid
Order Unit: 1 Sheet

Order Code	Item No.	Price (per sheet)	W x D x H (mm)	Weight (g)
512-3011	RBK-45KF	349THB	305 x 440 x 110	393
512-3038	RBK-70KF	469THB	365 x 520 x 117	528
228-0248	RBK-90KF	677THB	425 x 600 x 130	710

TRUSCO
PP Pail

TPPK-70-GY (main body) TPPK-70F-GY (lid)

PP Pail
วัสดุ
●โพลีโพรพิลีน (PP)
ประเทศที่ผลิต
●จีน

Main Body
Order Unit: 1 Pcs
TRUSCO NAKAYAMA CORPORATION

Order Code	Item No.	Price (per pcs)	Capacity (L)	W x D x H (mm)	Weight (g)
437-7915	TPPK-70-GY	1,173THB	73	480 x 316 x 671	2086
437-7923	TPPK-90-GY	1,421THB	95	535 x 344 x 695	2638

Lid
Order Unit: 1 Sheet

Order Code	Item No.	Price (per sheet)	W x D x H (mm)	Weight (g)
437-7966	TPPK-70F-GY	317THB	504 x 330 x 89	472
437-7974	TPPK-90F-GY	454THB	559 x 359 x 89	572

TRUSCO
Pedal Pail

TEP-15

Item No.	Partition	Compatible Poly Bag	Max Number of Classifications
TEP-15	None	Poly Bag for 20L	3 Classification
TEP-35	None	Poly Bag for 30L	3 Classification
TEP-44	None	Poly Bag for 45L	3 Classification

"Pedal Pail"
คุณสมบัติ
●มีเท้าเหยียบเพื่อเปิดปิดฝา ไม่ต้องใช้มือเปิด
วัสดุ
●โพลีโพรพิลีน (PP)

Main Body
Order Unit: 1 Pcs
TRUSCO NAKAYAMA CORPORATION

Order Code	Item No.	Price (per pcs)	Capacity (L)	W x D x H (mm)	Weight (kg)
255-0962	TEP-15	590THB	15.0	338 x 260 x 400	0.92
392-6133	TEP-35	1,080THB	35.0	425 x 309 x 564	1.58
255-0989	TEP-44	1,736THB	44.0	475 x 310 x 565	2.00

BUNBUKU
Bunbuku

RSL-Z-2N

Item No.	Commercial Trash Bags
RSL-Z-2N	20L
RSL-Z-1N	45L

"Rotary Stand"
คุณสมบัติ
●ฝาปิดหมุนได้
●มันมาพร้อมกับภาชนะบรรจุภายในเป็นเหล็กกล้า
วัสดุ
●ตัวผลิตภัณฑ์: เหล็กกล้าไร้สนิม (SUS304) ●ภาชนะด้านใน: เหล็กกล้า

Main Body
Order Unit: 1 Pcs
BUNBUKU Co.Ltd.

Order Code	Item No.	Price (per pcs)	Capacity (L)	W x D x H (mm)	Weight (kg)
277-5611	RSL-Z-2N	9,794THB	16	240 x 240 x 600	4.2
277-5620	RSL-Z-1N	13,214THB	24	329 x 240 x 600	5.1

TRUSCO PRO TOOL

STOCK ITEMS ARRIVE SOON!

Thailand Indonesia

We have stock 70,000 items in Thai and Indonesia now. In the future expansion to 100,000 items.

รหัสสั่งซื้อ **สีน้ำเงิน** ... มีสินค้าสต็อกที่ประเทศอินโดนีเซียและประเทศไทย **สีแดง** ... มีสินค้าสต็อกที่ประเทศอินโดนีเซีย **สีเขียว** ... มีสินค้าสต็อกที่ประเทศไทย

Cleaners

Laundry Accessories

Bathroom Supplies

Brooms /Dust Pans

Tongs/Ditch Shovels

Deck Brushes

Dry Wipers

Mops

RoHS

HACCP Cleaning Tools

Adhesive Roller Cleaners

Scrubbing Brushes

Sponges

Hand Brushes

Cleaning Tool Cases

Wiping Wastes

Absorbents

Buckets

Dust Boxes

Garbage Bags

Smoking Stands

2186

1187 Cleaning Products

- Cleaners
- Laundry Accessories
- Bathroom Supplies
- Brooms /Dust Pans
- Tongs/Ditch Shovels
- Deck Brushes
- Dry Wipers
- Mops
- HACCP Cleaning Tools
- Adhesive Roller Cleaners
- Scrubbing Brushes
- Sponges
- Hand Brushes
- Cleaning Tool Cases
- Wiping Wastes
- Absorbents
- Buckets
- Dust Boxes
- Garbage Bags
- Smoking Stands

JUSTRITE

Oily Waste Can
J09100

คุณสมบัติ ●เก็บน้ำมันหรือตัวทำละลายที่มากับของเสียได้ชั่วคราว โดยใช้วิธีที่ปลอดภัย เพื่อป้องกันการเผาไหม้ตามธรรมชาติและการจุดระเบิดโดยประกายไฟ

วัสดุ ●เหล็กกล้าชุบสังกะสี ประเทศที่ผลิต ●สหรัฐอเมริกา

Order Unit: 1 Pcs JUSTRITE MANUFACTURING COMPANY

Order Code	Item No.	Price (per pcs)	Capacity	Outer Diameter x H (mm)	Weight (kg)
472-9242	J09100	10,426THB	6 Gallons (approx. 23L)	302 x 403	4.3
472-9251	J09300	12,004THB	10 Gallons (approx. 38L)	354 x 464	5.7
472-9269	J09500	13,584THB	14 Gallons (approx. 53L)	408 x 514	7.0
472-9277	J09700	21,483THB	21 Gallons (approx. 79L)	467 x 595	10.0

TRUSCO

Scrap Container
TG633 (gray) TG636 (dark blue)

วัสดุ ●โพลีโพรพิลีนรีไซเคิล (PP)
ประเทศที่ผลิต ●ญี่ปุ่น

Order Unit: 1 Pcs TRUSCO NAKAYAMA CORPORATION

Order Code	Item No.	Price (per pcs)	Capacity (L)	W x D x H (mm)	Color
353-9865	TG633	213THB	8.1	222 x 232 x 275	Gray
353-9873	TG634	213THB	8.1	222 x 232 x 275	Dark Blue
353-9881	TG635	303THB	11.8	252 x 264 x 315	Gray
353-9890	TG636	303THB	11.8	252 x 264 x 315	Dark Blue

TRUSCO

Scrap Container
TG637 (gray) TG711 (dark blue)

วัสดุ ●โพลีโพรพิลีนรีไซเคิล (PP) ประเทศที่ผลิต ●ญี่ปุ่น

Order Unit: 1 Pcs TRUSCO NAKAYAMA CORPORATION

Order Code	Item No.	Price (per pcs)	Capacity (L)	W x D x H (mm)	Color
353-9903	TG637	286THB	13	172 x 304 x 350	Gray
353-9911	TG638	243THB	13	172 x 304 x 350	Dark Blue
353-9920	TG710	319THB	18	192 x 340 x 395	Gray
353-9938	TG711	319THB	18	192 x 340 x 395	Dark Blue

TRUSCO

"R Joint Sorting Box"
TRJ-01 (red) TRJ-02 (blue) TRJ-03 (brown)

คุณสมบัติ ●ฝาปิดมี 3 สี ง่ายต่อการคัดแยกขยะ
วัสดุ ●ตัวผลิตภัณฑ์/ฝา: โพลีโพรพิลีน (PP)
ประเทศที่ผลิต ●ญี่ปุ่น

Order Unit: 1 Pcs TRUSCO NAKAYAMA CORPORATION

Order Code	Item No.	Price (per pcs)	Input Port Color	Capacity (L)	W x D x H (mm)
353-9954	TRJ-01	709THB	Red	45	345 x 405 x 610
353-9962	TRJ-02	709THB	Blue	45	345 x 405 x 610
353-9971	TRJ-03	834THB	Brown	45	345 x 405 x 610

TRUSCO

"Separated Pail 45 Type"
TBP-45SOP: B (open lid) TBP-45SBC: O (can lid)
TBP-45SPU: R (push lid) TBP-45SPT: B (plastic bottle lid)

คุณสมบัติ ●เหมาะกับถังขยะขนาด 45 ลิตร
●พร้อมสติ๊กเกอร์แยกขยะแต่ละชนิด (มีสติ๊กเกอร์แยกขยะให้พร้อมมาด้วย)
วัสดุ ●โพลีโพรพิลีนรีไซเคิล (PP)
ประเทศที่ผลิต ●ญี่ปุ่น

Order Unit: 1 Pcs TRUSCO NAKAYAMA CORPORATION

Order Code	Item No.	Price (per pcs)	Capacity (L)	W x D x H (mm)	Color
259-7071	TBP-45H	771THB	47	300 x 415 x 560	Light Gray

Order Unit: 1 Pcs TRUSCO NAKAYAMA CORPORATION

Order Code	Item No.	Options (color)	Price (per pcs)	Input Port Color	W x D x H (mm)	Type
259-7004	TBP-45SOP	B	393THB	Blue	310 x 420 x 160	Open Lid
259-7021	TBP-45SBC	O	393THB	Orange	310 x 420 x 160	Can Lid
259-7055	TBP-45SPU	R	726THB	Red	310 x 420 x 160	Push Lid
259-7063	TBP-45SPT	B	393THB	Blue	310 x 420 x 160	Plastic Bottle Lid

ARON

Waste Segregation Pail "CF22/30"
585954 (push lid) 585955 (push lid) 585952 (wide square lid)
585950 (main body) 585953 (wide square lid)

คุณสมบัติ ●มันเป็นผลิตภัณฑ์ที่ปลอดภัยที่ได้รับการรับรองด้วยรายการออกแบบที่มาตรฐาน
●ฝาปิดแสดงสีภาษา (ญี่ปุ่น อังกฤษ จีน และเกาหลี)
ประเทศที่ผลิต ●ญี่ปุ่น

Order Unit: 1 Pcs ARONKASEI Co.Ltd.

Order Code	Item No.	Price (per pcs)	Capacity (L)	W x D x H (mm)	Color
469-8193	585950	1,021THB	22	216 x 340 x 430	Off White
469-8207	585951	1,241THB	30	216 x 340 x 543	Off White

Order Unit: 1 Pcs TRUSCO NAKAYAMA CORPORATION

Order Code	Item No.	Price (per pcs)	Input Port Color	Accessory Seal	W x D x H (mm)
469-8231	585954	820THB	Orange	Burnable Garbage	216 x 348 x 149
469-8240	585955	820THB	Blue	Unburnable Garbage	216 x 348 x 149
469-8215	585952	776THB	Orange	Burnable Garbage	216 x 348 x 149
469-8223	585953	776THB	Blue	Unburnable Garbage	216 x 348 x 149

1187

สินค้าบางรายการไม่สามารถนำเข้าได้ สินค้าบางรายการไม่สามารถใช้กับไฟที่ไทยได้ ราคาไม่รวมภาษีมูลค่าเพิ่ม

TRUSCO
Com Drawing

2 Wheel Type
TCP-45C2 (2 wheel type)

4 Wheel Type
TCP-70C4 (4 wheel type)

With Water Faucets
Lid 270 Degree Open Function
With Rear Wheel Stopper

คุณสมบัตินี้ มีล้อหมุนและที่จับทำให้เข็นได้สะดวก
วัสดุ: ตัวผลิตภัณฑ์/ฝา/ล้อ/ตัวจับ: โพลีโพรพิลีน (PP)
ประเทศที่ผลิต: ล้อ: อีลาสโตเมอร์พลาสติก

TRUSCO
Com Drawing

Example Example
TCP-45 Type TCP-70, 90 Type

With Water Faucets Lid 270 Degree Open Function
With Rear Wheel Stopper

Caster Pail
คุณสมบัตินี้ มีล้อหมุนและที่จับทำให้เข็นได้สะดวก
วัสดุ: ตัวผลิตภัณฑ์/ฝา/ล้อ/ตัวจับ: โพลีโพรพิลีน (PP)
ประเทศที่ผลิต: ล้อ: อีลาสโตเมอร์พลาสติก

Order Unit: 1 Pcs TRUSCO NAKAYAMA CORPORATION

Order Code	Item No.	Price (per pcs)	Capacity (L)	W x D x H (mm)	Color
392-6052	TCP-45C2	3,150THB	46	348 x 546 x 656	Orange
392-6079	TCP-70C2	3,470THB	74	388 x 575 x 824	Orange
392-6095	TCP-90C2	3,736THB	90	468 x 575 x 824	Orange

Order Unit: 1 Pcs TRUSCO NAKAYAMA CORPORATION

Order Code	Item No.	Price (per pcs)	Capacity (L)	W x D x H (mm)	Color
392-6061	TCP-45C4	4,091THB	46	348 x 546 x 666	Orange
392-6087	TCP-70C4	4,449THB	74	388 x 575 x 834	Orange
392-6109	TCP-90C4	4,981THB	90	468 x 575 x 834	Orange

TRUSCO
Com Drawing

TDSW-M (only frame)
Use Example of TDSW-M (bag sold separately)
TDSW-LF (economical bag for dust wagon)

"Dust Wagon"
คุณสมบัตินี้ • ดูงทำจากโพลีเอทิลีน พื้นผิวด้านนอกกันน้ำได้
ข้อมูลจำเพาะ • บรรจุน้ำหนักได้สูงสุด: 30 กก.
วัสดุ • โครง: เหล็กกล้า • ล้อ: ทำจากยาง (75 มม.) ยึดพุ่ม x 4

Economical Bag for Dust Wagon
วัสดุ • โพลีเอทิลีน • รู้อย: อลูมิเนียม

Type	Empty can (350 ml)	PET Bottle (500ml)
Medium/132L	Approx. 198 Pieces	Approx. 106 Pieces
Large/236L	Approx. 354 Pieces	Approx. 189 Pieces

*It is a guide and not a guaranteed value.

Order Unit: 1 Pcs TRUSCO NAKAYAMA CORPORATION

Order Code	Item No.	Price (per pcs)	W x D x H (mm)	Type	Weight (kg)
281-1022	TDSW-M	5,166THB	560 x 500 x 805	For 132L	6.4
281-1014	TDSW-L	5,930THB	665 x 585 x 920	For 236L	8.8

Order Unit: 1 Sheet TRUSCO NAKAYAMA CORPORATION

Order Code	Item No.	Price (per sheet)	Capacity (L)	W x D x H (mm)	Compatible Body
281-1049	TDSW-MF	1,666THB	132	490 x 430 x 630	TDSW-M
281-1031	TDSW-LF	1,914THB	236	590 x 590 x 680	TDSW-L

Dedicated Plastic Bag ข้อมูลจำเพาะ • หนึ่งแพ็คเกจบรรจุ 10 ถุง

TDSW-MPB TDSW-LPB (dedicated poly bag)

Order Code	Item No.	Price (per pack)	L x W (mm)	Thickness (mm)	Compatible Body	Capacity (L)
336-3121	TDSW-MPB	310THB	1000 x 1000	0.023	TDSW-M, CA391-00 SX-MB (YAMAZAKI Corporation)	132
336-3139	TDSW-LPB	450THB	1100 x 1300	0.023	TDSW-L, CA392-00LX-MB (YAMAZAKI Corporation)	236

Order Unit: 1 Pack TRUSCO NAKAYAMA CORPORATION

Order Code	Item No.	Price (per pack)	L x W (mm)	Thickness (mm)	Compatible Body	Capacity (L)
336-3121	TDSW-MPB	310THB	1000 x 1000	0.023	TDSW-M, CA391-00 SX-MB (YAMAZAKI Corporation)	132
336-3139	TDSW-LPB	450THB	1100 x 1300	0.023	TDSW-L, CA392-00LX-MB (YAMAZAKI Corporation)	236

TRUSCO
Com Drawing

TCH-01 (red) TCH-02 (blue) TCH-03 (brown)

Lock securely with front lock type

TRUSCO
Com Drawing

PK-63M (63L)

"Color Sorting Box" (with handle)
วัสดุ: • ตัวผลิตภัณฑ์/ฝา: โพลีโพรพิลีน (PP)
ประเทศที่ผลิต: • ญี่ปุ่น

ข้อควรระวัง
• ดึงขยะใส่แยกประเภทไม่สามารถเชื่อมต่อกันได้

Order Unit: 1 Pcs TRUSCO NAKAYAMA CORPORATION

Order Code	Item No.	Price (per pcs)	Input Port Color	Capacity (L)	W x D x H (mm)
383-1353	TCH-01	967THB	Red	45	320 x 423 x 645
383-1361	TCH-02	967THB	Blue	45	320 x 423 x 645
383-1370	TCH-03	967THB	Brown	45	320 x 423 x 645

"Park Trash Can"
วัสดุ: • โลหะชยายเคลือบ PE (เหล็กกล้า)
ประเทศที่ผลิต: • ญี่ปุ่น

Order Unit: 1 Pcs TRUSCO NAKAYAMA CORPORATION

Order Code	Item No.	Price (per pcs)	Capacity (L)	W x D x H (mm)	Weight (kg)
233-2540	PK-63M	2,293THB	63	420 x 420 x 635	4.0
233-2558	PK-80M	2,679THB	80	470 x 470 x 635	4.3

รหัสสั่งซื้อ **สีน้ำเงิน** ... มีสินค้าสต็อกที่ประเทศอินเดียและประเทศไทย **สีแดง** ... มีสินค้าสต็อกที่ประเทศอินเดีย **สีเขียว** ... มีสินค้าสต็อกที่ประเทศไทย

- Cleaners
- Laundry Accessories
- Bathroom Supplies
- Brooms /Dust Pans
- Tongs/Ditch Shovels
- Deck Brushes
- Dry Wipers
- Mops
- HACCP Cleaning Tools
- Adhesive Roller Cleaners
- Scrubbing Brushes
- Sponges
- Hand Brushes
- Cleaning Tool Cases
- Wiping Wastes
- Absorbents
- Buckets
- Dust Boxes
- Garbage Bags
- Smoking Stands

2189 Cleaning Products

Cleaners

Laundry Accessories

Bathroom Supplies

Brooms /Dust Pans

Tongs/Ditch Shovels

Deck Brushes

Dry Wipers

Mops

HACCP Cleaning Tools

Adhesive Roller Cleaners

Scrubbing Brushes

Sponges

Hand Brushes

Cleaning Tool Cases

Wiping Wastes

Absorbents

Buckets

Dust Boxes

Garbage Bags

Smoking Stands

KUREHA

15mm, 17mm, 21mm
51mm, 74mm, 107mm

380502 (4 pieces per bag)
380533 (3 pieces per bag)
380564 (2 pieces per bag)

"Pachick"

การใช้งาน ●คลิกแบบสัมผัสเดียวสำหรับถุงหลายใบ
วัสดุ ●โพลีโพรพิลีน (PP), โพลีเอทิลีน (PE) ประเทศที่ผลิต ●ญี่ปุ่น

Order Unit: 1 Pack

Order Code	Item No.	Price (per pack)	L x W (mm)	Effective Size (mm)	Qty Per Pack (pcs)
769-2609	380502	99THB	51 x 15	40	4
769-2617	380533	99THB	74 x 17	60	3
805-1683	380564	99THB	107 x 21	90	2

TRUSCO

Thickness: 0.1mm

S-0045 (transparent)

คุณสมบัติ ●ชนิดโปร่งใส สามารถมองเห็นวัตถุด้านใน
ข้อมูลจำเพาะ ●ชนิดโปร่งใส
วัสดุ ●โพลีเอทิลีน (PE)
ประเทศที่ผลิต ●ญี่ปุ่น

Order Unit: 1 Pack

Order Code	Item No.	Price (per pack)	L x W (mm)	Capacity (L)	Qty Per Pack (sheet)
447-3779	S-0020	270THB	600 x 500	20	10
415-4061	S-0045	356THB	800 x 650	45	10
415-4070	S-0070	520THB	900 x 800	70	10
415-4088	S-0090	651THB	1000 x 900	90	10
765-3794	S-0120	741THB	1200 x 1000	120	10

TRUSCO

Thickness: 0.15mm

U-0045 (transparent)

คุณสมบัติ ●ความหนา: 0.15 มม. ชนิดหนาพิเศษ
ข้อมูลจำเพาะ ●ชนิดโปร่งใส

Order Unit: 1 Pack

Order Code	Item No.	Price (per pack)	L x W (mm)	Capacity (L)	Qty Per Pack (sheet)
447-3736	U-0020	286THB	600 x 500	20	5
447-3744	U-0045	454THB	800 x 650	45	5
447-3752	U-0070	550THB	900 x 800	70	5
447-3761	U-0090	651THB	1000 x 900	90	5

TRUSCO

Thickness: 0.035 to 0.05mm

B-0045N (transparent)

ข้อมูลจำเพาะ ●ชนิดโปร่งใส
วัสดุ ●โพลีเอทิลีน (PE)
ประเทศที่ผลิต ●จีน

Order Unit: 1 Pack

Order Code	Item No.	Price (per pack)	Color	L x W (mm)	Thickness (mm)	Capacity (L)	Qty Per Pack (sheet)
419-8727	B-0045N	89THB	Transparent	800 x 650	0.035	45	10
419-8743	B-0070N	165THB	Transparent	900 x 800	0.045	70	10
419-8760	B-0090N	232THB	Transparent	1000 x 900	0.050	90	10
419-8786	B-0120N	325THB	Transparent	1200 x 1000	0.050	120	10

TRUSCO

Thickness: 0.035 to 0.05mm

B-0045W (translucent)

ข้อมูลจำเพาะ ●ชนิดโปร่งแสง
วัสดุ ●โพลีเอทิลีน (PE)
ประเทศที่ผลิต ●จีน

Order Unit: 1 Pack

Order Code	Item No.	Price (per pack)	L x W (mm)	Thickness (mm)	Capacity (L)	Qty Per Pack (sheet)
419-8735	B-0045W	89THB	800 x 650	0.035	45	10
419-8751	B-0070W	165THB	900 x 800	0.045	70	10
419-8778	B-0090W	232THB	1000 x 900	0.050	90	10
419-8794	B-0120W	325THB	1200 x 1000	0.050	120	10

TRUSCO

Thickness: 0.05mm

X0045N (transparent)

คุณสมบัติ ●บรรจุในกล่องที่สะดวกหยิบ และสามารถดึงออกได้ทีละชั้น
วัสดุ ●โพลีเอทิลีน (PE)
ประเทศที่ผลิต ●ญี่ปุ่น

Order Unit: 1 Box

Order Code	Item No.	Price (per box)	Color	L x W (mm)	Thickness (mm)	Capacity (L)	Qty Per Box (sheet)
353-9989	X0045N	1,379THB	Transparent	800 x 650	0.05	45	100
353-9997	X0070N	1,941THB	Transparent	900 x 800	0.05	70	100
359-9540	X0090N	2,323THB	Transparent	1000 x 900	0.05	90	100
488-6437	X0120N	3,236THB	Transparent	1200 x 1000	0.05	120	100

SUMIKASEKISUI

Thickness: 0.025mm

N-9638 (transparent), N-9636 (blue), N-9637 (black), N-1046 (translucent)

"Trash Bag for 20L Type Pail"

วัสดุ ●โพลีเอทิลีน (PE) ประเทศที่ผลิต ●จีน

Order Unit: 1 Pack

Order Code	Item No.	Price (per pack)	L x W (mm)	Thickness (mm)	Capacity (L)	Qty Per Pack (sheet)
001-3081	N-9638	69THB	600 x 500	0.025	20	10
001-3099	N-9636	69THB	600 x 500	0.025	20	10
305-7259	N-9637	69THB	600 x 500	0.025	20	10
005-4631	N-1046	69THB	600 x 500	0.025	20	10

SANIPAK COMPANY OF JAPAN

Thickness: 0.03 to 0.04mm

N-43-CL (transparent), BL (blue), BK (black), HCL (white translucent)

"N Series Trash Bag for 45L"

วัสดุ ●โพลีเอทิลีนความหนาแน่นต่ำ (LLDPE)
ประเทศที่ผลิต ●อินโดนีเซีย ●จีน

Order Unit: 1 Pack

Order Code	Item No.	Price (per pack)	L x W (mm)	Thickness (mm)	Capacity (L)	Qty Per Pack (sheet)
375-4693	N-41-BL	73THB	800 x 650	0.03	45	10
375-4707	N-42-BK	73THB	800 x 650	0.03	45	10
375-4715	N-43-CL	73THB	800 x 650	0.03	45	10
375-4723	N-44-HCL	73THB	800 x 650	0.03	45	10
375-4731	N-48-CL	103THB	800 x 650	0.04	45	10
375-4740	N-49-HCL	103THB	800 x 650	0.04	45	10

2189

สินค้าบางรายการไม่สามารถนำเข้าได้ สินค้าบางรายการไม่สามารถใช้กับไฟฟ้ไทยได้ ราคาไม่รวมภาษีมูลค่าเพิ่ม

SANIPAK COMPANY OF JAPAN
日本サニパック



Thickness 0.02mm
380mm
320mm

N-08 (transparent) N-07 (black) N-09 (white)

SANIPAK COMPANY OF JAPAN
日本サニパック

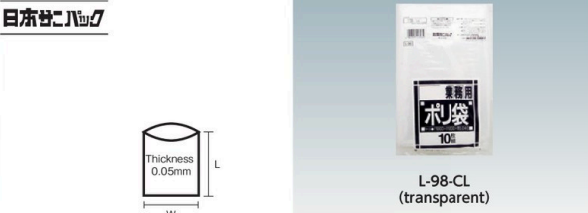

Thickness 0.05mm
L
W

L-98-CL (transparent)

Garbage Bag for Sanitary

วัสดุ ● โพลีเอทิลีนความหนาแน่นต่ำ (LLDPE) ประเทศที่ผลิต ● อินโดนีเซีย
Order Unit: 1 Pack SANIPAK COMPANY OF JAPAN,LTD.

Order Code	Item No.	Price (per pack)	L x W (mm)	Thickness (mm)	Capacity (L)	Q'ty Per Pack (sheet)
432-1219	N-07	76THB	380 x 320	0.02	5 to 7	50
432-1227	N-08	76THB	380 x 320	0.02	5 to 7	50
432-1235	N-09	76THB	380 x 320	0.02	5 to 7	50

"Trash Bag for Dust Cart"

วัสดุ ● โพลีเอทิลีนความหนาแน่นต่ำ (LLDPE) ประเทศที่ผลิต ● อินโดนีเซีย
Order Unit: 1 Pack SANIPAK COMPANY OF JAPAN,LTD.

Order Code	Item No.	Price (per pack)	L x W (mm)	Thickness (mm)	Capacity (L)	Q'ty Per Pack (sheet)
328-1591	L-98-CL	397THB	1200 x 1300	0.05	150	10

SANIPAK COMPANY OF JAPAN
日本サニパック



Thickness 0.023 to 0.033mm
L
W

HT46 (white translucent)

WATANABE

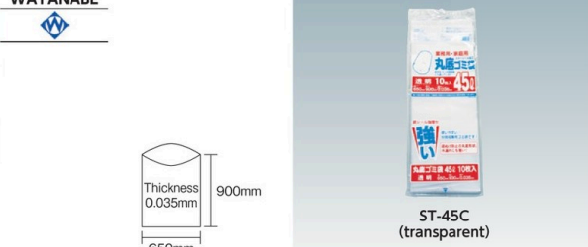

Thickness 0.035mm
900mm
650mm

ST-45C (transparent)

"Garbage Bag with Capacity Display"

วัสดุ ● โพลีเอทิลีนความหนาแน่นสูง (HDPE) ประเทศที่ผลิต ● จีน ● อินโดนีเซีย
Order Unit: 1 Pack SANIPAK COMPANY OF JAPAN,LTD.

Order Code	Item No.	Price (per pack)	L x W (mm)	Thickness (mm)	Capacity (L)	Q'ty Per Pack (sheet)
356-4321	HT26	45THB	600 x 520	0.023	20	10
356-4339	HT46	66THB	800 x 650	0.023	45	10
356-4347	HT76	119THB	900 x 800	0.028	70	10
356-4355	HT96	199THB	1000 x 900	0.033	90	10

Round Bottom Poly Bag

วัสดุ ● โพลีเอทิลีนความหนาแน่นต่ำ (LLDPE) ประเทศที่ผลิต ● จีน
Order Unit: 1 Pack WATANABE INDUSTRY Co.Ltd.

Order Code	Item No.	Price (per pack)	L x W (mm)	Thickness (mm)	Capacity (L)	Q'ty Per Pack (sheet)
405-0509	ST-45C	120THB	900 x 650	0.035	45	10

UTSUI

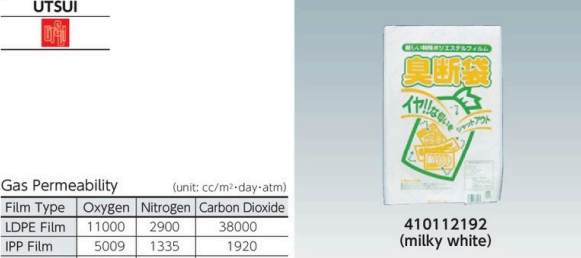

Gas Permeability (unit: cc/m²·day·atm)

Film Type	Oxygen	Nitrogen	Carbon Dioxide
LDPE Film	11000	2900	38000
IPP Film	5009	1335	1920
PBT Film	90	16	400

410112192 (milky white)

TRUSCO

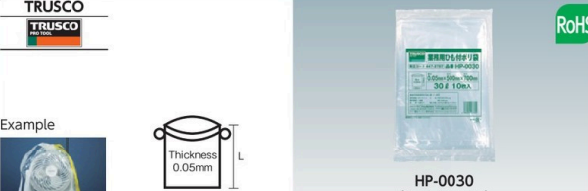

Example
Thickness 0.05mm
L
W

HP-0030 (transparent)

"Scent Bag"

วัสดุ ● โพลีเอทิลีนเทรฟทาเลต (PBT) ประเทศที่ผลิต ● ญี่ปุ่น
Order Unit: 1 Pack UTSUI Co.Ltd.

Order Code	Item No.	Price (per pack)	L x W (mm)	Thickness (mm)	Q'ty Per Pack (sheet)	Weight (g)
336-8513	410112192	1,574THB	400 x 260	0.025	100	680

"Plastic Bag with Cord for Business Use"

ข้อมูลจำเพาะ ● ความหนา: 0.05 มม.
วัสดุ ● โพลีเอทิลีน (PE) ประเทศที่ผลิต ● จีน
Order Unit: 1 Pack TRUSCO NAKAYAMA CORPORATION

Order Code	Item No.	Price (per pack)	Thickness (mm)	Color	L x W (mm)	Capacity (L)	Q'ty Per Pack (sheet)
447-3787	HP-0030	349THB	0.05	Transparent	700 x 500	30	10
447-3795	HP-0045	379THB	0.05	Transparent	800 x 650	45	10
447-3809	HP-0070	439THB	0.05	Transparent	900 x 800	70	10

TRUSCO



Example
Used as a cover.
Used as inner bag.

TCP-20 (translucent)

WATANABE



Thickness 0.018mm
L
W

BP-35B (black)

Inner Bag for Collapsible Container (translucent)

ประเทศที่ผลิต ● ญี่ปุ่น
Order Unit: 1 Pack TRUSCO NAKAYAMA CORPORATION

Order Code	Item No.	Price (per pack)	Color	L x W (mm)	Thickness (mm)	Capacity (L)	Q'ty Per Pack (sheet)
392-6028	TCP-20	199THB	Translucent	700 x 680 (390)	0.010	20	50
392-6036	TCP-50	302THB	Translucent	700 x 900 (510)	0.010	50	50
392-6044	TCP-75	584THB	Translucent	950 x 1150 (690)	0.015	75	50

"Convenient Bag for Business Use"

คุณสมบัติ ● แบบ Tote ที่ไม่สามารถมองเห็นสิ่งของภายในได้
วัสดุ ● โพลีเอทิลีนความหนาแน่นสูง (HDPE)
ประเทศที่ผลิต ● ญี่ปุ่น
Order Unit: 1 Pack WATANABE INDUSTRY Co.Ltd.

Order Code	Item No.	Price (per pack)	L x W (mm)	Thickness (mm)	Q'ty Per Pack (sheet)
440-7342	BP-35B	128THB	430 x 350 (230)	0.018	50
440-7351	BP-40B	160THB	480 x 400 (270)	0.018	50

รหัสสั่งซื้อ **สีน้ำเงิน** ... มีสินค้าสต็อกที่ประเทศอินโดนีเซียและประเทศไทย **สีแดง** ... มีสินค้าสต็อกที่ประเทศอินโดนีเซีย **สีเขียว** ... มีสินค้าสต็อกที่ประเทศไทย

- Cleaners
- Laundry Accessories
- Bathroom Supplies
- Brooms /Dust Pans
- Tongs/Ditch Shovels
- Deck Brushes
- Dry Wipers
- Mops
- HACCP Cleaning Tools
- Adhesive Roller Cleaners
- Scrubbing Brushes
- Sponges
- Hand Brushes
- Cleaning Tool Cases
- Wiping Wastes
- Absorbents
- Buckets
- Dust Boxes
- Garbage Bags
- Smoking Stands

2191 Cleaning Products

- Cleaners
- Laundry Accessories
- Bathroom Supplies
- Brooms /Dust Pans
- Tongs/Ditch Shovels
- Deck Brushes
- Dry Wipers
- Mops
- HACCP Cleaning Tools
- Adhesive Roller Cleaners
- Scrubbing Brushes
- Sponges
- Hand Brushes
- Cleaning Tool Cases
- Wiping Wastes
- Absorbents
- Buckets
- Dust Boxes
- Garbage Bags
- Smoking Stands

TRUSCO RoHS



Example

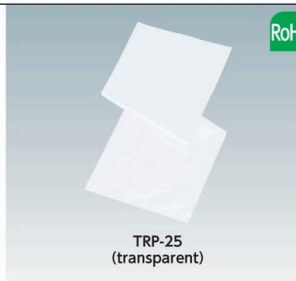

TRP-25 (transparent)

Inner Bag for 18-Liter Square Can

วัสดุ • โพลีเอทิลีน (PE) ประเทศที่ผลิต • ญี่ปุ่น

Order Unit: 1 Pack

Order Code	Item No.	Price (per pack)	L x W (mm)	Thickness (mm)	Capacity (L)	Q'ty Per Pack (sheet)
329-4706	TRP-25	876THB	600 x 480	0.1	25	5

TRUSCO RoHS

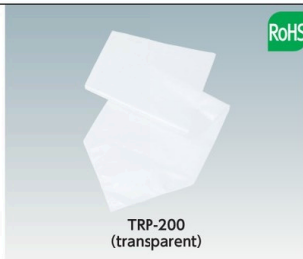

TRP-200 (transparent)

Inner Bag for Drum

วัสดุ • โพลีเอทิลีน (PE) ประเทศที่ผลิต • ญี่ปุ่น

Order Unit: 1 Pack

Order Code	Item No.	Price (per pack)	L x W (mm)	Thickness (mm)	Capacity (L)	Q'ty Per Pack (sheet)
415-4096	TRP-100	1,197THB	840 x 740	0.1	100	5
329-4731	TRP-200	1,579THB	1100 x 890	0.1	200	5

TRUSCO RoHS



900mm

600mm

TTGB6090-100 (transparent)

TGB6090-100 (beige)

PP Industrial Waste Bag

การใช้งาน • สามารถใช้เป็นถุงใส่ขยะหรือของเสียในสถานก่อสร้าง ไซต์งานวิศวกรรมโยธา งานทาสี และอื่นๆ

วัสดุ • โพลีโพรพิลีน (PP) ประเทศที่ผลิต • จีน

Order Unit: 1 Pack

Order Code	Item No.	Price (per pack)	Color	Q'ty Per Pack (sheet)	Weight (kg)
795-0969	TTGB6090-100	1,753THB	Transparent	100	6.0
795-0951	TGB6090-100	1,210THB	Beige	100	5.5

TRUSCO RoHS

.Com Drawing



480mm

620mm

(blue) (black)

TKB4862BE (beige)

"Strong Color Bag"

คุณสมบัติ • สามารถรับน้ำหนักได้ประมาณ 50 กิโลกรัม

ข้อมูลจำเพาะ • ความหนา: 0.27 มม.

วัสดุ • โพลีโอเลฟิน

ประเทศที่ผลิต • ญี่ปุ่น

Order Unit: 1 Set

Order Code	Item No.	Price (per set)	Color	Capacity (L)	Q'ty Per Set (sheet)
352-3365	TKB4862BE	496THB	Beige	20	10
352-3357	TKB4862BL	496THB	Blue	20	10
352-3349	TKB4862BLA	496THB	Black	20	10

TRUSCO RoHS

.Com Drawing

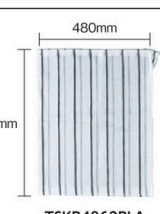

480mm

620mm

TSKB4862BLA (black line)

"Strong Skeleton Colored Bag"

คุณสมบัติ • มีความแข็งแรงสูงและสามารถจุของได้กว่า 70 กก.

การใช้งาน • สำหรับใช้แยกขยะหรือเก็บวัสดุต่างๆ เช่น แคลมป์

ข้อมูลจำเพาะ • ความหนา: 0.21 มม.

วัสดุ • ตัวผลิตกันชน: โพลีเอทิลีน (PE) • เชือกผูกปากถุง: โพลีโพรพิลีน (PP)

ประเทศที่ผลิต • ญี่ปุ่น

Order Unit: 1 Set

Order Code	Item No.	Price (per set)	L x W (mm)	Capacity (L)	Q'ty Per Set (sheet)
352-3381	TSKB4862BLA	299THB	620 x 480	20	5

SHIMAZU SHOKAI RoHS

Shimazu

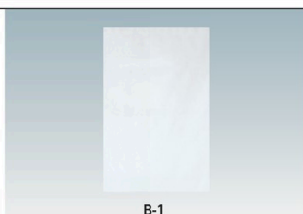

Thickness 0.15mm

W

L

B-1

"Collection Bag for Asbestos"

ข้อมูลจำเพาะ • ความหนา: 0.15 มม.

วัสดุ • โพลีเอทิลีนเรซิน (PE) ประเทศที่ผลิต • ญี่ปุ่น

Order Unit: 1 Pack

Order Code	Item No.	Price (per pack)	L x W (mm)	Capacity (L)	Q'ty Per Pack (sheet)
335-4296	B-3	3,509THB	600 x 450	14	100
335-4288	B-2	3,186THB	850 x 650	52	50
335-4270	B-1	2,973THB	1280 x 850	126	25

TRUSCO RoHS

.Com Drawing



800mm

860mm

860mm

RJ-302 (none cover)

RJ-301 (with white cover)

How to use the white lid can be used as a lid

Collection Bag (Freestanding Type)

คุณสมบัติ • ความกว้างการแขวน 100 มม. สำหรับความเหนียว

การใช้งาน • สำหรับเก็บและขนถ่ายขยะ

ข้อมูลจำเพาะ • ขนาดภายใน: กว้าง 750 x ลึก 750 มม.

วัสดุ • โพลีโพรพิลีน (PP)

ประเทศที่ผลิต • อินโดนีเซีย

Order Unit: 1 Pcs

Order Code	Item No.	Price (per pcs)	Max Filling Load (kg)	Capacity (L)	Type	W x D x H (mm)	Weight (kg)
510-5374	RJ-302	2,097THB	500	450	None cover	860 x 860 x 800	1.65
510-5382	RJ-301	1,879THB	500	450	With cover	860 x 860 x 800	1.95

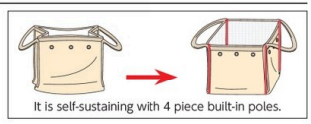

2191

สินค้าบางรายการไม่สามารถนำเข้าได้ สินค้าบางรายการไม่สามารถใช้กับไฟฟ้ไทยได้ ราคาไม่รวมภาษีมูลค่าเพิ่ม

IWATANI MATERIALS

Iwatani

RoHS



ASBH-A (yellow)



ASBH-D (transparent)



"Collection Bag for Asbestos"

วัสดุ ● โพลีเอทิลีนเรซิน (PE)
ประเทศที่ผลิต ● ญี่ปุ่น

Collection Bag for Asbestos

ข้อมูลจำเพาะ ● สี: เหลือง

Order by package Qty IWATANI MATERIALS CORP.

Order Code	Item No.	Price (per sheet)	Q'ty Per Pack (sheet)	L x W (mm)	Thickness (mm)
299-3210	ASBH-C	48THB*	100	600 x 450	0.15
299-3201	ASBH-B	82THB*	100	800 x 650	0.15
299-3198	ASBH-A	172THB*	50	1280 x 850	0.15

Collection Bag for Asbestos for Double Bag Packing

ข้อมูลจำเพาะ ● สี: โปรงใส

Order Code	Item No.	Price (per sheet)	Q'ty Per Pack (sheet)	L x W (mm)	Thickness (mm)
299-3244	ASBH-F	42THB*	100	600 x 450	0.15
299-3236	ASBH-E	66THB*	100	800 x 650	0.15
299-3228	ASBH-D	126THB*	50	1280 x 850	0.15

CONDOR

CONDOR



YS-34L-ID-IV (ivory) YS-34L-ID-BK (black)

Smoking Stand

วัสดุ ● ตัวผลิตภัณฑ์: เหล็กกล้า
● โครง: อลูมิเนียมหล่อ
● ขวดเก็บก้นบุหรี่: อลูมิเนียม

ประเทศที่ผลิต ● ญี่ปุ่น

Order Unit: 1 Pcs THE YAMAZAKI CORPORATION

Order Code	Item No.	Price (per pcs)	Color	W x D x H (mm)
305-7330	YS-34L-ID-IV	9,513THB	Ivory	260 x 260 x 665
305-7348	YS-34L-ID-BK	9,513THB	Black	260 x 260 x 665
305-7364	YS-35L-ID-BK	19,889THB	Black	350 x 350 x 715

CONDOR

CONDOR

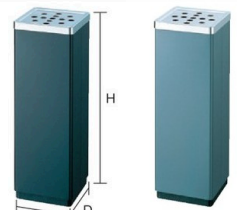

YS-55L-ID-BK (black) YS-55L-ID-GR (gray)

Smoking Stand

คุณสมบัติ ● แบบไร้ควัน
วัสดุ ● ตัวผลิตภัณฑ์/ขวดตั้งเก็บก้นบุหรี่: เหล็กกล้า
● โครง: อลูมิเนียม ประเทศที่ผลิต ● ญี่ปุ่น

Order Unit: 1 Pcs THE YAMAZAKI CORPORATION

Order Code	Item No.	Price (per pcs)	Color	W x D x H (mm)	Weight (kg)
305-7313	YS-55L-ID-BK	11,530THB	Black	205 x 205 x 592	6.2
305-7321	YS-55L-ID-GR	11,530THB	Gray	205 x 205 x 592	6.2

CONDOR

CONDOR

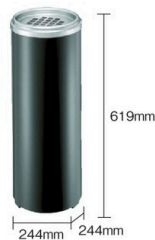

YS-59C-ID-BK (black)

Smoking Stand

วัสดุ ● ตัวผลิตภัณฑ์: เหล็กกล้า
● โครง: เหล็กกล้าไร้สนิม
● ขวดเก็บก้นบุหรี่: อลูมิเนียม

ประเทศที่ผลิต ● ญี่ปุ่น

Order Unit: 1 Pcs THE YAMAZAKI CORPORATION

Order Code	Item No.	Price (per pcs)	W x D x H (mm)	Weight (kg)
305-7291	YS-59C-ID-BK	4,983THB	244 x 244 x 619	3.3

Capacity (L)
3

BUNBUKU

Bunbuku



Inner Basket
Φ 200 x 260mm



CP-Z-10N (with inner basket)

"Tobacco Pail"

ข้อมูลจำเพาะ ● ความจุ: 8.7 ลิตร (ตัวผลิตภัณฑ์), 6.6 ลิตร (ถังชั้นใน)
● เหล็กกล้าไร้สนิมทาสีอะคริลิก
● เหล็กกล้าไร้สนิม (SUS304)
ประเทศที่ผลิต ● ญี่ปุ่น

Order Unit: 1 Pcs BUNBUKU Co.Ltd.

Order Code	Item No.	Price (per pcs)	W x D x H (mm)	Weight (kg)
303-5425	CP-Z-10	3,247THB	228 x 228 x 323	1.0
303-5433	CP-Z-10N	5,074THB	228 x 228 x 323	1.8

TERAMOTO

TERAMOTO



SS2670000

"Garbage Can for Cigarettes"

ข้อมูลจำเพาะ ● ความจุ: 8.2 ลิตร

วัสดุ ● เหล็กกล้า ประเทศที่ผลิต ● ญี่ปุ่น

Order Unit: 1 Pcs TERAMOTO CORPORATION

Order Code	Item No.	Price (per pcs)	W x D x H (mm)	Weight (kg)
006-2651	SS2670000	1,523THB	265 x 265 x 296	0.8

MIZUSHIMA

MIZUSHIMA

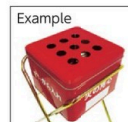

Cigarette End Stand

ข้อมูลจำเพาะ ● ความจุ 9 ลิตร

วัสดุ ● ตัวผลิตภัณฑ์: ตะกั่ว ● ขาตั้ง: เหล็กกล้า (ชุบโครเมียม)
ประเทศที่ผลิต ● ญี่ปุ่น

Order Unit: 1 Pcs MIZUSHIMA KOGYO

Order Code	Item No.	Price (per pcs)	W x D x H (mm)	Weight (kg)
470-0180	2200600	1,741THB	436 x 290 x 590	1.1

รหัสสั่งซื้อ **สินค้าเงิน** ... มีสินค้าสต็อกที่ประเทศอินโดนีเซียและประเทศไทย **สีแดง** ... มีสินค้าสต็อกที่ประเทศอินโดนีเซีย **สีเขียว** ... มีสินค้าสต็อกที่ประเทศไทย จำนวนการสั่งซื้อขั้นต่ำ / ราคา : 1 ชิ้น

- Cleaners
- Laundry Accessories
- Bathroom Supplies
- Brooms / Dust Pans
- Tongs/Ditch Shovels
- Deck Brushes
- Dry Wipers
- Mops
- HACCP Cleaning Tools
- Adhesive Roller Cleaners
- Scrubbing Brushes
- Sponges
- Hand Brushes
- Cleaning Tool Cases
- Wiping Wastes
- Absorbents
- Buckets
- Dust Boxes
- Garbage Bags
- Smoking Stands