

2079 Containers•Pallets

Foldable Containers
Parts Boxes
Box Type Containers
Conductive Containers



"α Foldable Container"

คุณสมบัติ • ภายในโปร่งใส จึงจำแนกของที่บรรจุได้ง่าย เหมาะสำหรับการจัดเก็บและจัดการ
ข้อมูลจำเพาะ • น้ำหนักบรรจุสูงสุด: 15 กก.

Order Unit: 1 Pcs TRUSCO NAKAYAMA CORPORATION

Order Code	Item No.	Options (color)	Price (per pcs)	Capacity (L)	Outer Dimension (mm) W x D x H	Effective Inner Dimension (mm) W x D x H	Folding Height (mm)	Weight (kg)
512-6096	TR-S20	TM	390THB	20.2	366 x 262 x 272	335 x 231 x 252	76	1.1
363-8766	TR-S20B	B	390THB	20.2	366 x 262 x 272	335 x 231 x 252	76	1.1
363-8774	TR-S20BK	BK	390THB	20.2	366 x 262 x 272	335 x 231 x 252	76	1.1
363-8782	TR-S20OR	OR	390THB	20.2	366 x 262 x 272	335 x 231 x 252	76	1.1
363-8791	TR-S20R	R	390THB	20.2	366 x 262 x 272	335 x 231 x 252	76	1.1

Pallet Covers
Mesh Pallets
Tubs
Tanks



"20L Type (with lid)"

Order Unit: 1 Pcs

Order Code	Item No.	Options (color)	Price (per pcs)	Capacity (L)	Outer Dimension (mm) W x D x H	Effective Inner Dimension (mm) W x D x H	Folding Height (mm)	Weight (kg)
374-6267	TR-SC20	TM	557THB	19.7	366 x 262 x 284	335 x 231 x 254	88	1.35
374-6224	TR-SC20	B	557THB	19.7	366 x 262 x 284	335 x 231 x 254	88	1.35
374-6232	TR-SC20	BK	557THB	19.7	366 x 262 x 284	335 x 231 x 254	88	1.35
374-6241	TR-SC20	OR	557THB	19.7	366 x 262 x 284	335 x 231 x 254	88	1.35
374-6259	TR-SC20	R	557THB	19.7	366 x 262 x 284	335 x 231 x 254	88	1.35

Container Bags

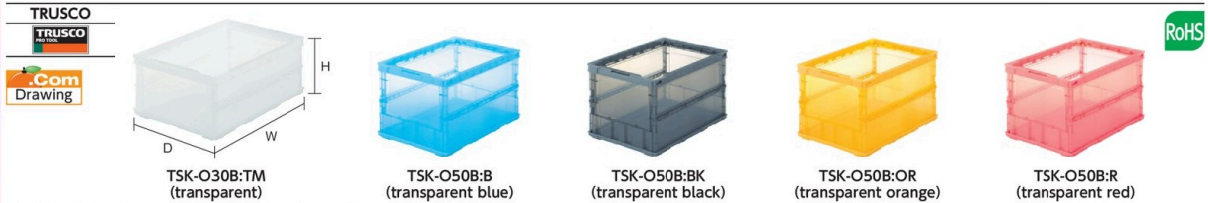

Foldable Container "Skelcon"

"Thin Type (none lid)" ข้อมูลจำเพาะ • น้ำหนักบรรจุสูงสุด: 8 กก.

Order Unit: 1 Pcs TRUSCO NAKAYAMA CORPORATION

Order Code	Item No.	Options (color)	Price (per pcs)	Capacity (L)	Outer Dimension (mm) W x D x H	Effective Inner Dimension (mm) W x D x H	Folding Height (mm)	Weight (kg)
344-9475	TSK-O30B	TM	447THB	35.5	530 x 366 x 221	493 x 335 x 207	56	1.51
344-9483	TSK-O40B	TM	469THB	43.9	530 x 366 x 272	493 x 335 x 258	56	1.69
344-9530	TSK-O50B	TM	526THB	52.7	530 x 366 x 325	493 x 335 x 311	60	1.86
344-9491	TSK-O50B	B	526THB	52.7	530 x 366 x 325	493 x 335 x 311	60	1.86
344-9505	TSK-O50B	BK	526THB	52.7	530 x 366 x 325	493 x 335 x 311	60	1.86
344-9513	TSK-O50B	OR	526THB	52.7	530 x 366 x 325	493 x 335 x 311	60	1.86
344-9521	TSK-O50B	R	526THB	52.7	530 x 366 x 325	493 x 335 x 311	60	1.86

Slide Lock Mechanism



"Thin Type (with slide lock cover)" ข้อมูลจำเพาะ • น้ำหนักบรรจุสูงสุด: 8 กก.

Order Unit: 1 Pcs

Order Code	Item No.	Options (color)	Price (per pcs)	Capacity (L)	Outer Dimension (mm) W x D x H	Effective Inner Dimension (mm) W x D x H	Folding Height (mm)	Weight (kg)
344-9408	TSK-C30B	TM	589THB	34.1	530 x 366 x 232	493 x 335 x 207	67	1.92
344-9416	TSK-C40B	TM	619THB	42.5	530 x 366 x 283	493 x 335 x 258	67	2.10
344-9467	TSK-C50B	TM	670THB	51.3	530 x 366 x 336	493 x 335 x 311	71	2.28
344-9424	TSK-C50B	B	670THB	51.3	530 x 366 x 336	493 x 335 x 311	71	2.28
344-9432	TSK-C50B	BK	670THB	51.3	530 x 366 x 336	493 x 335 x 311	71	2.28
344-9441	TSK-C50B	OR	670THB	51.3	530 x 366 x 336	493 x 335 x 311	71	2.28
344-9459	TSK-C50B	R	670THB	51.3	530 x 366 x 336	493 x 335 x 311	71	2.28

2079

สินค้าบางรายการไม่สามารถนำเข้าได้ สินค้าบางรายการไม่สามารถใช้กับไฟฟ้ไทยได้ ราคาไม่รวมภาษีมูลค่าเพิ่ม

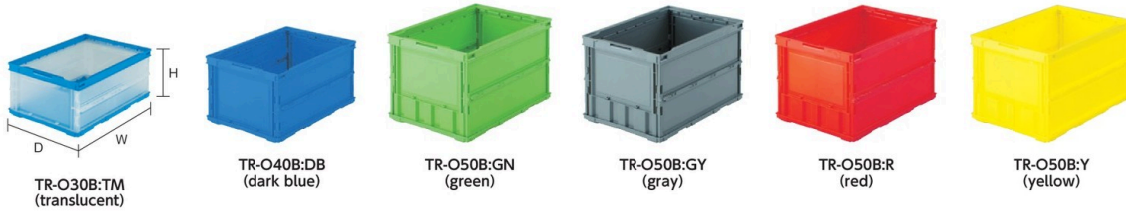
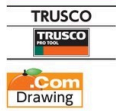

Thin Type Foldable Container

คุณสมบัติ ● เนื่องจากติดตั้งกระบวนการปรับปรุงพื้นผิว สามารถติดตั้งและถอดออกได้ง่ายโดยไม่ต้องรื้อรอยไว้
 ข้อมูลจำเพาะ ● น้ำหนักบรรจุสูงสุด: 8 กก.
 ● การเคลือบภายในพื้นผิว: 6 ตำแหน่ง
 วัสดุ ● โพลีโพรพิลีน (PP)
 ประเทศที่ผลิต ● ญี่ปุ่น

None Lid

Order Code	Item No.	Options (color)	Price (per pcs)	Capacity (L)	Outer Dimension (mm) W x D x H	Effective Inner Dimension (mm) W x D x H	Folding Height (mm)	Weight (kg)
299-7649	TR-O30B	TM	447THB	35.5	530 x 366 x 221	493 x 335 x 207	56	1.51
344-9335	TR-O30B	DB	447THB	35.5	530 x 366 x 221	493 x 335 x 207	56	1.51
299-7657	TR-O40B	TM	469THB	43.9	530 x 366 x 272	493 x 335 x 258	56	1.69
344-9343	TR-O40B	DB	469THB	43.9	530 x 366 x 272	493 x 335 x 258	56	1.69
299-7665	TR-O50B	TM	526THB	52.7	530 x 366 x 325	493 x 335 x 311	60	1.86
344-9351	TR-O50B	DB	526THB	52.7	530 x 366 x 325	493 x 335 x 311	60	1.86
344-9360	TR-O50B	GN	526THB	52.7	530 x 366 x 325	493 x 335 x 311	60	1.86
344-9378	TR-O50B	GY	526THB	52.7	530 x 366 x 325	493 x 335 x 311	60	1.86
344-9386	TR-O50B	R	526THB	52.7	530 x 366 x 325	493 x 335 x 311	60	1.86
344-9394	TR-O50B	Y	526THB	52.7	530 x 366 x 325	493 x 335 x 311	60	1.86

Slide Lock Mechanism



Lid with Slide Lock

Order Code	Item No.	Options (color)	Price (per pcs)	Capacity (L)	Outer Dimension (mm) W x D x H	Effective Inner Dimension (mm) W x D x H	Folding Height (mm)	Weight (kg)
299-7614	TR-C30B	TM	589THB	34.1	530 x 366 x 232	493 x 335 x 207	67	1.92
344-9262	TR-C30B	DB	589THB	34.1	530 x 366 x 232	493 x 335 x 207	67	1.92
299-7622	TR-C40B	TM	619THB	42.5	530 x 366 x 283	493 x 335 x 258	67	2.10
344-9271	TR-C40B	DB	619THB	42.5	530 x 366 x 283	493 x 335 x 258	67	2.10
299-7631	TR-C50B	TM	670THB	51.3	530 x 366 x 336	493 x 335 x 311	71	2.28
344-9289	TR-C50B	DB	670THB	51.3	530 x 366 x 336	493 x 335 x 311	71	2.28
344-9297	TR-C50B	GN	670THB	51.3	530 x 366 x 336	493 x 335 x 311	71	2.28
344-9301	TR-C50B	GY	670THB	51.3	530 x 366 x 336	493 x 335 x 311	71	2.28
344-9319	TR-C50B	R	670THB	51.3	530 x 366 x 336	493 x 335 x 311	71	2.28
344-9327	TR-C50B	Y	670THB	51.3	530 x 366 x 336	493 x 335 x 311	71	2.28

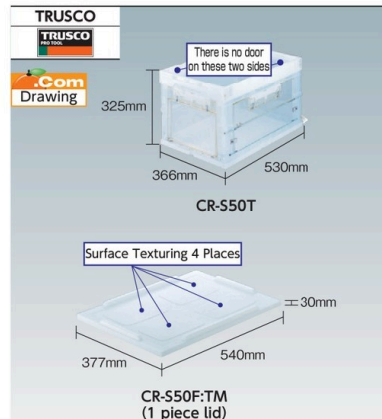

"α Foldable Container"

คุณสมบัติ ● สามารถวางซ้อนทับกันได้
 ข้อมูลจำเพาะ ● น้ำหนักบรรจุสูงสุด: 10 กก.
 ● ประตูล็อคแบบ latch lock เพียงแค่สัมผัสเดียว พร้อมกับพื้นผิวด้านสั้น 1 ข้าง ด้านยาว 1 ข้าง
 วัสดุ ● ตัวอุปกรณ์: โพลีโพรพิลีน (PP)
 ● ประตู: โพลีคาร์บอเนต
 ประเทศที่ผลิต ● ญี่ปุ่น

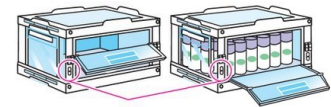

It is possible to use properly by opening the long side door at half operation and fully opening by lock operation.

Order Code	Item No.	Price (per pcs)	Capacity (L)	Outer Dimension (mm) W x D x H	Effective Inner Dimension (mm) W x D x H	Folding Height (mm)	Weight (kg)
509-4691	CR-S50T	1,944THB	50	530 x 366 x 325	492 x 334 x 305	86	3.05

1 Piece Lid ข้อมูลจำเพาะ ● การเคลือบภายในพื้นผิว: 4 ตำแหน่ง

Order Code	Item No.	Options (color)	Price (per sheet)	Outer Dimension (mm) W x D x H	Compatible Container	Weight (g)
000-9547	CR-S50F	TM	250THB	540 x 377 x 30	CR-S50N/T (TM)	470

รหัสสั่งซื้อ **สีน้ำเงิน** ... มีสินค้าสต็อกที่ประเทศอินโดนีเซียและประเทศไทย **สีแดง** ... มีสินค้าสต็อกที่ประเทศอินโดนีเซีย **สีเขียว** ... มีสินค้าสต็อกที่ประเทศไทย

2081 Containers•Pallets

Foldable Containers



Parts Boxes



Box Type Containers

Conductive Containers

Kitchen Containers

Mesh Containers

Pallets

Turn Rings

Pallet Covers

Mesh Pallets

Tubs

Tanks

Container Bags

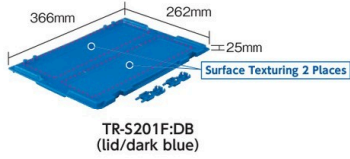

TR-S201F:DB (lid/dark blue)

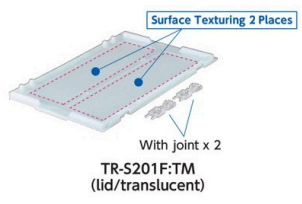

TR-S201F:TM (lid/translucent)

Prevention of slippage at the time of stacking.
The backlash stopper protrusions fit into the bottom grid so that they do not shift at the time of stacking.

Easy to peel off the caution tags and the like (surface texturing).
Since the embossing processing is provided on the entire surface of the cover and the lower part of each side, the label can be pasted and it can be peeled off without leaving the paste of the label.

"α Foldable Container"

คุณสมบัติ ● ถ้าพับเมื่อประกอบแล้วจะเหลือพื้นที่ว่าง 1 ใน 3 ส่วน
 ข้อมูลจำเพาะ ● หน้าหนักบรรทุกสูงสุด: 15 กก. ● การเคลือบสายพื้นผิว: 4 ตำแหน่ง
 วัสดุ ● โพลีโพรพิลีน (PP) 100%
 ประเทศที่ผลิต ● ญี่ปุ่น

Order Unit: 1 Pcs

Order Code	Item No.	Options (color)	Price (per pcs)	Capacity (L)	Outer Dimension (mm) W x D x H	Effective Inner Dimension (mm) W x D x H	Folding Height (mm)	Weight (kg)
512-6088	TR-S20	DB	390THB	20.2	366 x 262 x 272	335 x 231 x 252	76	1.1
512-6096	TR-S20	TM	390THB	20.2	366 x 262 x 272	335 x 231 x 252	76	1.1

Order Unit: 1 Sheet

Order Code	Item No.	Options (color)	Price (per sheet)	Color	Outer Dimension (mm) W x D x H	Compatible Container	Weight (g)
512-6100	TR-S201F	DB	223THB	Dark Blue	366 x 262 x 25	TR-S20 (DB)	206
512-6118	TR-S201F	TM	223THB	Translucent	366 x 262 x 25	TR-S20 (TM)	206

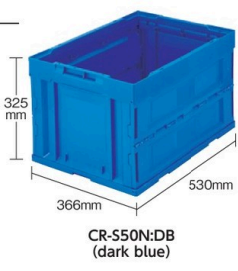

CR-S50N:DB (dark blue)

By improving the bottom rib, the strength has been increased by 25% compared with existing items.

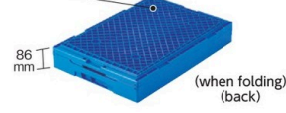

CR-S50F:TM (1 piece lid/translucent)

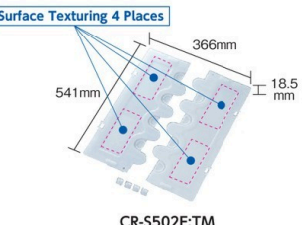

CR-S502F:TM (2 pieces lid/translucent)

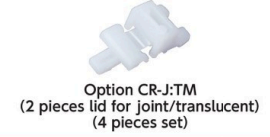

Option CR-J:TM (2 pieces lid for joint/translucent) (4 pieces set)

"α Foldable Container"

คุณสมบัติ ● เนื่องจากติดตั้งกระบวนกรปรับรูปร่างพื้นผิว สามารถติดป้ายและลอกออกได้ง่ายโดยไม่ต้องรอรอยไว้
 ● เมื่อพับแล้ว จะใช้พื้นที่ประมาณ 1/4 เมื่อประกอบเสร็จ
 ข้อมูลจำเพาะ ● หน้าหนักบรรทุกสูงสุด: 10 กก.
 ● การเคลือบสายพื้นผิว: 10 ตำแหน่ง
 วัสดุ ● โพลีโพรพิลีน (PP)
 ประเทศที่ผลิต ● ญี่ปุ่น

Order Unit: 1 Pcs

Order Code	Item No.	Options (color)	Price (per pcs)	Capacity (L)	Outer Dimension (mm) W x D x H	Effective Inner Dimension (mm) W x D x H	Folding Height (mm)	Weight (kg)
298-5772	CR-S50N	DB	570THB	50	530 x 366 x 325	493 x 335 x 305	86	2.33
298-5764	CR-S50N	TM	570THB	50	530 x 366 x 325	493 x 335 x 305	86	2.33

Order Unit: 1 Sheet

Order Code	Item No.	Options (color)	Price (per sheet)	Color	Outer Dimension (mm) W x D x H	Compatible Container	Weight (g)
000-9539	CR-S50F	DB	250THB	Dark Blue	540 x 377 x 30	CR-S50N (DB)	470
000-9547	CR-S50F	TM	250THB	Translucent	540 x 377 x 30	CR-S50N/T (TM)	470

Order Unit: 1 Set

Order Code	Item No.	Options (color)	Price (per set)	Color	Outer Dimension (mm) W x D x H	Compatible Container	Weight (g)
511-8867	CR-S502F	DB	302THB	Dark Blue	541 x 366 x 18.5	CR-S50N (DB)	320
511-8875	CR-S502F	TM	302THB	Translucent	541 x 366 x 18.5	CR-S50N (TM)	320

Order Unit: 1 Set

Order Code	Item No.	Options (color)	Price (per set)	Color	Compatible Container	Weight (g)
511-8883	CR-J	DB	45THB	Dark Blue	CR-S50N	10
511-8891	CR-J	TM	45THB	Translucent	CR-S50N	10

2081

สินค้าบางรายการไม่สามารถนำเข้าได้ สินค้าบางรายการไม่สามารถใช้กับไฟฟ้าไทยได้ ราคาไม่รวมภาษีมูลค่าเพิ่ม

TRUSCO
Com Drawing

329mm
440mm 650mm
TR-75B:TM (transparent)
TR-75B:DB (dark blue)
When folding (back)
78mm
648mm 438mm
TR-75BFB (lid)
Bottom Reinforced Specification (30% higher strength than existing items)

Foldable Container

คุณสมบัติ ●ขณะใช้เก็บสิ่งของ ประหยัดพื้นที่ว่างได้ประมาณ 1/4
●ใช้กระบวนการต้านไฟฟ้าสถิต (ค่าความต้านทานพื้นผิว: 10¹⁰Ω) ซึ่งป้องกันฝุ่นเกาะ
ข้อมูลจำเพาะ ●น้ำหนักบรรทุกสูงสุด: 20 กก.
วัสดุ ●โพลีโพรพิลีน (PP)
ประเทศที่ผลิต ●ญี่ปุ่น

Order Unit: 1 Pcs TRUSCO NAKAYAMA CORPORATION

Order Code	Item No.	Options (color)	Price (per pcs)	Capacity (L)	Outer Dimension (mm) W x D x H	Effective Inner Dimension (mm) W x D x H	Folding Height (mm)	Weight (kg)
329-1227	TR-75B	TM	1,411THB	75	650 x 440 x 329	600 x 405 x 310	78	3.59
344-9548	TR-75B	DB	1,411THB	75	650 x 440 x 329	600 x 405 x 310	78	3.59

Lid คุณสมบัติ ●มีที่จับเปิดปิดได้สะดวก ●สามารถวางซ้อนทับฝาได้

Order Unit: 1 Pcs

Order Code	Item No.	Price (per pcs)	Color	Outer Dimension (mm) W x D x H	Compatible Container	Weight (g)
751-1566	TR-75BFB	537THB	Blue	648 x 438 x 23	TR-75B (TM), TR-75B (DB)	734

TRUSCO
Com Drawing

341mm
440mm 650mm
TR-F75B:TM (transparent)
TR-F75B:DB (dark blue)
90mm
When folding (back)
Bottom Reinforced Specification (30% higher strength than existing items)

Foldable Container

คุณสมบัติ ●ขณะใช้เก็บสิ่งของ ประหยัดพื้นที่ว่างได้ประมาณ 1/4
●ใช้กระบวนการต้านไฟฟ้าสถิต (ค่าความต้านทานพื้นผิว: 10¹⁰Ω) ซึ่งป้องกันฝุ่นเกาะ
ข้อมูลจำเพาะ ●น้ำหนักบรรทุกสูงสุด: 20 กก.
วัสดุ ●โพลีโพรพิลีน (PP)
ประเทศที่ผลิต ●ญี่ปุ่น

Order Unit: 1 Pcs TRUSCO NAKAYAMA CORPORATION

Order Code	Item No.	Options (color)	Price (per pcs)	Capacity (L)	Outer Dimension (mm) W x D x H	Effective Inner Dimension (mm) W x D x H	Folding Height (mm)	Weight (kg)
329-1235	TR-F75B	TM	1,699THB	75	650 x 440 x 341	600 x 405 x 310	90	4.32
344-9556	TR-F75B	DB	1,699THB	75	650 x 440 x 341	600 x 405 x 310	90	4.32

TRUSCO
Com Drawing

W D H
TPO-342: DB (dark blue)
TPO-342: TM (translucent)

Foldable Container (TP standard type)

คุณสมบัติ ●พับได้ในชั้นตอนเดียว เพียงดึงที่จับสีด้าลง
●ซ้อนด้วยภาชนะบรรจุมาตรฐาน TP ได้
ข้อมูลจำเพาะ ●น้ำหนักบรรทุกสูงสุด: 15 กก.
●ที่ใส่บัตรที่ใช้ได้: แผ่น TP (ยกเว้น TPO-46F)
วัสดุ ●โพลีโพรพิลีน (PP)
ประเทศที่ผลิต ●ญี่ปุ่น

Order Unit: 1 Pcs TRUSCO NAKAYAMA CORPORATION

Order Code	Item No.	Options (color)	Price (per pcs)	Capacity (L)	Outer Dimension (mm) W x D x H	Effective Inner Dimension (mm) W x D x H	Folding Height (mm)	Weight (kg)
287-0991	TPO-342	DB	1,091THB	24	503 x 335 x 195	462 x 296 x 171	60	1.70
287-1009	TPO-342	TM	1,091THB	24	503 x 335 x 195	462 x 296 x 171	60	1.70
287-1017	TPO-362	DB	1,521THB	34	670 x 335 x 195	630 x 295 x 171	60	2.15
287-1025	TPO-362	TM	1,521THB	34	670 x 335 x 195	630 x 295 x 171	60	2.15
287-1033	TPO-462	DB	1,854THB	53	670 x 503 x 195	630 x 463 x 171	60	2.70
287-1041	TPO-462	TM	1,854THB	53	670 x 503 x 195	630 x 463 x 171	60	2.70
287-1050	TPO-462.5	DB	2,177THB	63	670 x 503 x 241	625 x 457 x 216	106	3.09
287-1068	TPO-462.5	TM	2,177THB	63	670 x 503 x 241	625 x 457 x 216	106	3.09

Lid

Order Unit: 1 Sheet

Order Code	Item No.	Options (color)	Price (per sheet)	Color	Outer Dimension (mm) W x D x H	Compatible Container	Weight (g)
287-1076	TPO-46F	DB	834THB	Dark Blue	679 x 512 x 24	TPO-462/462.5 (DB)	780
287-1084	TPO-46F	TM	834THB	Translucent	679 x 512 x 24	TPO-462/462.5 (TM)	780

TPO-462.5:DB
TPO-462.5:TM
679mm 512mm
24mm
TPO-46F: DB (lid/dark blue)

รหัสสั่งซื้อ **สีน้ำเงิน** ... มีสินค้าสต็อกที่ประเทศอินโดนีเซียและประเทศไทย **สีแดง** ... มีสินค้าสต็อกที่ประเทศอินโดนีเซีย **สีเขียว** ... มีสินค้าสต็อกที่ประเทศไทย

2083 Containers•Pallets

- Foldable Containers
- Parts Boxes
- Box Type Containers
- Conductive Containers
- Kitchen Containers
- Mesh Containers
- Pallets
- Turn Rings
- Pallet Covers
- Mesh Pallets
- Tubs
- Tanks
- Container Bags

SANKO

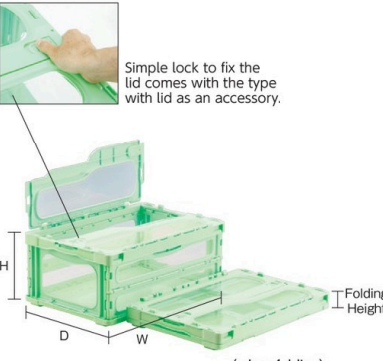
Simple lock to fix the lid comes with the type with lid as an accessory.

It is possible to install a card holder 21 type on both short sides.

Surface texturing has been applied to both short side upper frame and the lid to prevent adhesive residue of the labels.

The handle of the short side is inverted arch shape which is easy to handle. Also, another handle is installed on the long side of the center.

Foldable Container "Mado-con Light"

คุณสมบัติ

- มีสีสว่างและหน้าต่างโปร่งใส สามารถตรวจสอบของที่บรรจุได้จากทุกด้าน ยกเว้นด้านล่าง
- มีตัวล็อกฝาปิด จึงสามารถขนย้ายได้อย่างมั่นใจ

วัสดุ

- โพลีโพรพิลีน (PP)
- ญี่ปุ่น

ประเทศที่ผลิต

Order Unit: 1 Pcs

Order Code	Item No.	Price (per pcs)	Capacity (L)	Outer Dimension (mm) W x D x H	Effective Inner Dimension (mm) W x D x H	Folding Height (mm)	Weight (kg)
469-8819	SKMLO-C-30B-BL	1,704THB	34.1	530 x 366 x 232	493 x 335 x 207	67	1.91
469-8827	SKMLO-C-30B-GR	1,704THB	34.1	530 x 366 x 232	493 x 335 x 207	67	1.91
469-8835	SKMLO-C-30B-PNK	1,704THB	34.1	530 x 366 x 232	493 x 335 x 207	67	1.91
469-8843	SKMLO-C-30B-WH	1,704THB	34.1	530 x 366 x 232	493 x 335 x 207	67	1.91
469-8851	SKMLO-C-30B-YE	1,704THB	34.1	530 x 366 x 232	493 x 335 x 207	67	1.91
469-8916	SKMLO-C-50B-BL	2,273THB	51.3	530 x 366 x 336	493 x 335 x 311	71	2.25
469-8924	SKMLO-C-50B-GR	2,273THB	51.3	530 x 366 x 336	493 x 335 x 311	71	2.25
469-8932	SKMLO-C-50B-PNK	2,273THB	51.3	530 x 366 x 336	493 x 335 x 311	71	2.25
469-8941	SKMLO-C-50B-WH	2,273THB	51.3	530 x 366 x 336	493 x 335 x 311	71	2.25
469-8959	SKMLO-C-50B-YE	2,273THB	51.3	530 x 366 x 336	493 x 335 x 311	71	2.25

SANKO Co.Ltd.

TRUSCO

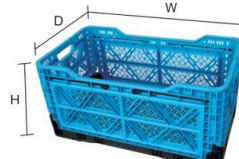
When folding

Space saving approx. 1/4 when folded

Folding Mesh Container

คุณสมบัติ

- เมื่อทำการพับ จะมีเนื้อที่ประมาณ 1/4 ของตอนประกอบใช้งาน

ประเทศที่ผลิต

- เกาหลี

Order Unit: 1 Pcs

Order Code	Item No.	Price (per pcs)	Capacity (L)	Outer Dimension (mm) W x D x H	Effective Inner Dimension (mm) W x D x H	Folding Height (mm)	Weight (kg)
798-5410	TR-MPB90-B	2,419THB	84	730 x 420 x 350	694 x 384 x 337	92	4

TRUSCO NAKAYAMA CORPORATION

TRUSCO



Com Drawing



Card Holders with Adhesive Tape Included

คุณสมบัติ

- เหมาะสำหรับเป็นที่ใส่ป้ายชื่อของภาชนะบรรจุและแผ่นพลาสติก

วัสดุ

- PVC

ประเทศที่ผลิต

- ญี่ปุ่น

Order Unit: 1 Pack

Order Code	Item No.	Price (per pack)	Seal Outer Dimensions (mm)	Card Holder Dimension (mm)	Q'ty Per Pack (sheet)	Weight (g)
352-7174	TNC-097060	484THB	97 x 60	91 x 55	24	120
352-7204	TNC-240080	484THB	240 x 80	220 x 50	10	180
352-7182	TNC-250120	560THB	250 x 120	230 x 75	10	160
352-7191	TNC-130200	544THB	130 x 200	110 x 145	10	120

TRUSCO NAKAYAMA CORPORATION

TRUSCO

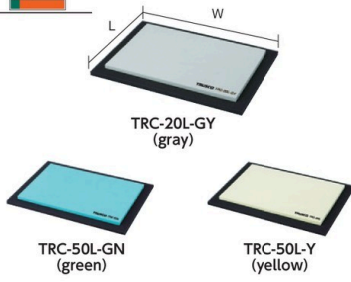
Return Cushion

คุณสมบัติ

- เป็นวัสดุกันกระแทกที่ป้องกันสินค้าที่อยู่ภายในภาชนะ

วัสดุ

- โฟมยูรีเทน + โฟมโพลีเอทีลีน

ประเทศที่ผลิต

- ญี่ปุ่น

Order Unit: 1 Sheet

Order Code	Item No.	Price (per sheet)	Color	Applicable Container Inner Dimension (mm) W x D	L x W (mm)	Thickness (mm)	Weight (g)
384-1448	TRC-20L-GN	283THB	Green	231 x 333	281 x 383	30	60
384-1456	TRC-20L-Y	283THB	Yellow	231 x 333	281 x 383	30	60
423-9547	TRC-20L-GY	283THB	Gray	231 x 333	281 x 383	30	60
384-1464	TRC-50L-GN	444THB	Green	336 x 493	386 x 543	30	130
384-1472	TRC-50L-Y	379THB	Yellow	336 x 493	386 x 543	30	130
423-9555	TRC-50L-GY	379THB	Gray	336 x 493	386 x 543	30	130

TRUSCO NAKAYAMA CORPORATION

2083

สินค้าบางรายการไม่สามารถนำเข้าได้ สินค้าบางรายการไม่สามารถใช้กับไฟฟ้ไทยได้ ราคาไม่รวมภาษีมูลค่าเพิ่ม

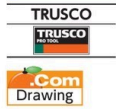

Stacking Example

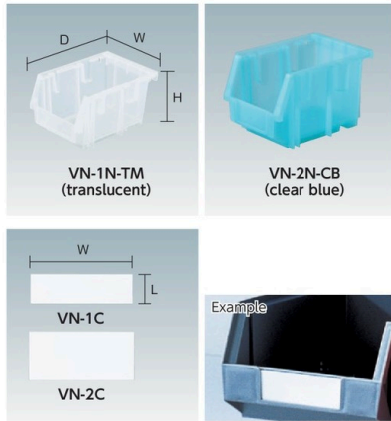

"VN Type Container"

คุณสมบัติ • ภาชนะสามารถวางซ้อนกันได้ • นอกจากนี้อาจยังสามารถวางซ้อนกันได้ด้วยวัสดุ
 • โพลีโพรพิลีน (PP)
 ประเทศที่ผลิต • ญี่ปุ่น

Order Unit: 1 Pcs

TRUSCO NAKAYAMA CORPORATION

Order Code	Item No.	Price (per pcs)	Capacity (L)	Color	Outer Dimension (mm) W x D x H	Effective Inner Dimension (mm) W x D x H	Weight (g)
352-6151	VN-1N-TM	130THB	0.6	Translucent	105 x 150 x 80	75 x 117 x 66	96
352-5228	VN-1N-GY	165THB	0.6	Gray	105 x 150 x 80	75 x 117 x 66	98
352-5244	VN-1N-R	130THB	0.6	Red	105 x 150 x 80	75 x 117 x 66	98
352-6160	VN-1N-Y	130THB	0.6	Yellow	105 x 150 x 80	75 x 117 x 66	98
352-6143	VN-1N-B	130THB	0.6	Blue	105 x 150 x 80	75 x 117 x 66	98
440-8853	VN-1N-CB	130THB	0.6	Clear Blue	105 x 150 x 80	75 x 117 x 66	96
440-8861	VN-1N-CG	130THB	0.6	Clear Grey	105 x 150 x 80	75 x 117 x 66	96
440-8870	VN-1N-CR	130THB	0.6	Clear Red	105 x 150 x 80	75 x 117 x 66	96
440-8888	VN-1N-CY	130THB	0.6	Clear Yellow	105 x 150 x 80	75 x 117 x 66	96
352-6071	VN-2N-TM	160THB	1.8	Translucent	140 x 200 x 130	101 x 158 x 108	220
352-6097	VN-2N-GY	160THB	1.8	Gray	140 x 200 x 130	101 x 158 x 108	222
352-6089	VN-2N-R	160THB	1.8	Red	140 x 200 x 130	101 x 158 x 108	222
352-6062	VN-2N-Y	160THB	1.8	Yellow	140 x 200 x 130	101 x 158 x 108	222
352-6178	VN-2N-B	160THB	1.8	Blue	140 x 200 x 130	101 x 158 x 108	222
440-8896	VN-2N-CB	160THB	1.8	Clear Blue	140 x 200 x 130	101 x 158 x 108	220
440-8900	VN-2N-CG	160THB	1.8	Clear Grey	140 x 200 x 130	101 x 158 x 108	220
440-8918	VN-2N-CR	160THB	1.8	Clear Red	140 x 200 x 130	101 x 158 x 108	220
440-8926	VN-2N-CY	160THB	1.8	Clear Yellow	140 x 200 x 130	101 x 158 x 108	220

Header Card คุณสมบัติ • ที่ใส่ป้ายชื่อสำหรับภาชนะบรรจุแบบ VN วัสดุ • กรดตายคุณภาพสูง

Order Unit: 1 Pack

TRUSCO NAKAYAMA CORPORATION

Order Code	Item No.	Price (per pack)	Size (mm) L x W	Compatible Container	Q'ty Per Pack (sheet)	Weight (g)
337-2049	VN-1C	106THB	22 x 76	VN-1N	50	15
337-2057	VN-2C	106THB	36 x 78	VN-2N	50	25

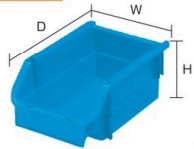
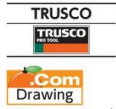

T2-B (blue)



T3-R (red)



T5-TM (translucent)



T5-YG (yellow green)



T8-GY (gray)

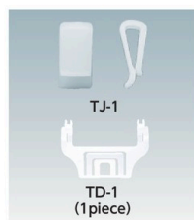

TJ-1

TD-1 (1 piece)

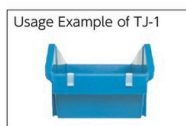

Usage Example of TJ-1

"T-type Container"

คุณสมบัติ • ภาชนะสามารถวางซ้อนกันได้ • ก้นกล่องมีขนาดเล็กลง สามารถซ้อนได้ต่ำเมื่อไม่ใช้เป็นภาชนะบรรจุ
 วัสดุ • โพลีโพรพิลีน (PP)
 ประเทศที่ผลิต • ญี่ปุ่น

Order Unit: 1 Pcs

TRUSCO NAKAYAMA CORPORATION

Order Code	Item No.	Price (per pcs)	Capacity (L)	Color	Outer Dimension (mm) W x D x H	Effective Inner Dimension (mm) W x D x H	Weight (g)
419-8824	T2-B	178THB	1.4	Blue	132 x 200 x 90	102 x 145 x 82	147
419-8832	T2-R	178THB	1.4	Red	132 x 200 x 90	102 x 145 x 82	147
419-8841	T2-TM	178THB	1.4	Translucent	132 x 200 x 90	102 x 145 x 82	147
419-8859	T2-YG	178THB	1.4	Yellow Green	132 x 200 x 90	102 x 145 x 82	147
419-8964	T3-B	287THB	3.2	Blue	192 x 285 x 90	158 x 219 x 82	250
419-8972	T3-R	287THB	3.2	Red	192 x 285 x 90	158 x 219 x 82	250
419-8981	T3-TM	287THB	3.2	Translucent	192 x 285 x 90	158 x 219 x 82	250
419-8999	T3-YG	287THB	3.2	Yellow Green	192 x 285 x 90	158 x 219 x 82	250
419-9219	T5-B	430THB	5.1	Blue	192 x 285 x 140	156 x 224 x 131	380
419-9227	T5-R	430THB	5.1	Red	192 x 285 x 140	156 x 224 x 131	380
419-9235	T5-TM	430THB	5.1	Translucent	192 x 285 x 140	156 x 224 x 131	380
419-9243	T5-YG	430THB	5.1	Yellow Green	192 x 285 x 140	156 x 224 x 131	380
819-1782	T8-B	666THB	7.0	Blue	200 x 373 x 155	155 x 290 x 141	550
419-9634	T8-GY	666THB	7.0	Gray	200 x 373 x 155	155 x 290 x 141	550
419-9642	T8-Y	666THB	7.0	Yellow	200 x 373 x 155	155 x 290 x 141	550

Card Holder

Order Unit: 1 Set

Order Code	Item No.	Price (per set)	Outer Dimension (mm) L x W	Compatible Container	Q'ty Per Set (pcs)	Weight (g)
419-9880	TJ-1	32THB	10 x 21	T-2/3/5	2	1
419-9715	TD-1	62THB	157 x 105	T-8/20	1	25

10 pieces set ข้อมูลจำเพาะ • 2 ชิ้น x 10: 1 ชุด (TJ-10) • 1 ชิ้น x 10: 1 ชุด (TD-10)

Order Unit: 1 Set

Order Code	Item No.	Price (per set)	Outer Dimension (mm) L x W	Compatible Container	Q'ty Per Set (pcs)	Weight (g)
419-9898	TJ-10	317THB	10 x 21	T-2/3/5	20	10
419-9723	TD-10	574THB	157 x 105	T-8/20	10	250

รหัสสั่งซื้อ สีน้ำเงิน ... มีสินค้าสต็อกที่ประเทศอินโดนีเซียและประเทศไทย สีแดง ... มีสินค้าสต็อกที่ประเทศอินโดนีเซีย สีเขียว ... มีสินค้าสต็อกที่ประเทศไทย

- Foldable Containers
- Parts Boxes
- Box Type Containers
- Conductive Containers
- Kitchen Containers
- Mesh Containers
- Pallets
- Turn Rings
- Pallet Covers
- Mesh Pallets
- Tubs
- Tanks
- Container Bags

2085 Containers・Pallets

Foldable Containers

Parts Boxes

Box Type Containers

Conductive Containers

Kitchen Containers

Mesh Containers

Pallets

Turn Rings

Pallet Covers

Mesh Pallets

Tubs

Tanks

Container Bags



Nesting Regeneration Container (with handle)

คุณสมบัติ ● ถ้าพับแผ่นโลหะเข้ามาด้านใน สามารถวางซ้อนกันได้แม้จะสีชิ้นส่วนต่าง ๆ อยู่ข้างใน
 ● ถ้าตัวใช้วัสดุรีไซเคิล 100%
 วัสดุ ● ตัวอุปกรณ์: โพลีโพรพิลีน (PP)
 ● ข้อต่อ: เหล็กกล้า (การปรับปรุงพื้นผิวอุปกรณ์โลหะ: ชูบ Trivalent chrome plating)
 ประเทศที่ผลิต ● ญี่ปุ่น

Order Unit: 1 Pcs

Order Code	Item No.	Price (per pcs)	Capacity (L)	Color	Outer Dimension (mm) W x D x H	Effective Inner Dimension (mm) W x D x H	Weight (kg)
299-7711	TK-19-GY	663THB	17.9	Gray	444 x 280 x 203	391 x 230 x 187	0.96
819-1783	TK-19-DB	663THB	17.9	Dark Blue	444 x 280 x 203	391 x 230 x 187	0.96
299-7738	TK-25-GY	850THB	17.9	Gray	457 x 346 x 202	369 x 267 x 170	1.37
299-7720	TK-23-GY	756THB	18.6	Gray	449 x 284 x 235	390 x 226 x 195	1.01
299-7746	TK-37-GY	923THB	31.1	Gray	610 x 380 x 206	527 x 317 x 175	1.74
819-1784	TK-37-DB	923THB	31.1	Dark Blue	610 x 380 x 206	527 x 317 x 175	1.74
299-7681	TK-42-GY	1,301THB	37.7	Gray	541 x 445 x 230	470 x 374 x 199	1.68
299-7690	TK-59-GY	1,556THB	55.2	Gray	540 x 445 x 325	470 x 375 x 292	2.29
299-7703	TK-110-GY	2,334THB	101.3	Gray	709 x 501 x 400	625 x 417 x 369	3.55

TRUSCO NAKAYAMA CORPORATION

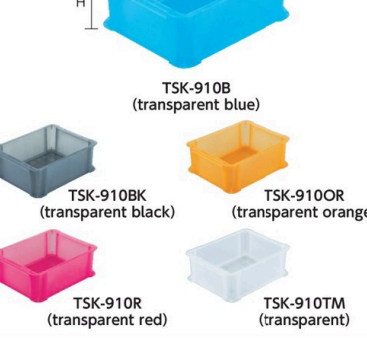

Skeleton Color Container "Skelcon"

คุณสมบัติ ● เป็นสีโปร่งใสซึ่งสามารถมองเห็นสิ่งของด้านในเมื่อวางซ้อนกันได้
 วัสดุ ● โพลีโพรพิลีน (PP)
 ประเทศที่ผลิต ● ญี่ปุ่น

Order Unit: 1 Pcs

Order Code	Item No.	Price (per pcs)	Capacity (L)	Color	Outer Dimension (mm) W x D x H	Effective Inner Dimension (mm) W x D x H	Weight (g)
819-5154	TSK-6B	270THB	6	Transparent Blue	361 x 272 x 86	308 x 233 x 75	370
819-5155	TSK-6BK	270THB	6	Transparent Black	361 x 272 x 86	308 x 233 x 75	370
819-5156	TSK-6OR	270THB	6	Transparent Orange	361 x 272 x 86	308 x 233 x 75	370
819-5157	TSK-6R	270THB	6	Transparent Red	361 x 272 x 86	308 x 233 x 75	370
819-5158	TSK-6TM	270THB	6	Transparent	361 x 272 x 86	308 x 233 x 75	370
342-6866	TSK-910B	329THB	9	Transparent Blue	361 x 272 x 126	308 x 233 x 115	500
342-6874	TSK-910BK	329THB	9	Transparent Black	361 x 272 x 126	308 x 233 x 115	500
342-6882	TSK-910OR	329THB	9	Transparent Orange	361 x 272 x 126	308 x 233 x 115	500
342-6891	TSK-910R	329THB	9	Transparent Red	361 x 272 x 126	308 x 233 x 115	500
342-6904	TSK-910TM	329THB	9	Transparent	361 x 272 x 126	308 x 233 x 115	500

TRUSCO NAKAYAMA CORPORATION

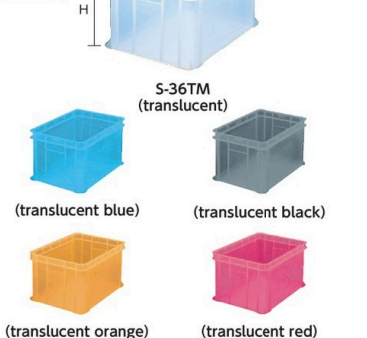

"S" Type Transparent Container

วัสดุ ● โพลีโพรพิลีน (PP)
 ประเทศที่ผลิต ● ญี่ปุ่น

Order Unit: 1 Pcs

Order Code	Item No.	Price (per pcs)	Capacity (L)	Color	Outer Dimension (mm) W x D x H	Effective Inner Dimension (mm) W x D x H	Weight (kg)
000-9571	S-36TM	874THB	36	Translucent	486 x 336 x 273	439 x 289 x 258	1.90
759-5905	S-36B	874THB	36	Translucent Blue	486 x 336 x 273	439 x 289 x 258	1.90
759-5913	S-36BK	874THB	36	Translucent Black	486 x 336 x 273	439 x 289 x 258	1.90
759-5964	S-36OR	874THB	36	Translucent Orange	486 x 336 x 273	439 x 289 x 258	1.90
759-5972	S-36R	874THB	36	Translucent Red	486 x 336 x 273	439 x 289 x 258	1.90
000-9598	S-54TM	1,210THB	54	Translucent	552 x 400 x 309	502 x 350 x 284	2.65
759-5981	S-54B	1,210THB	54	Translucent Blue	552 x 400 x 309	502 x 350 x 284	2.65
759-5999	S-54BK	1,210THB	54	Translucent Black	552 x 400 x 309	502 x 350 x 284	2.65
759-6049	S-54OR	1,210THB	54	Translucent Orange	552 x 400 x 309	502 x 350 x 284	2.65
759-6057	S-54R	1,210THB	54	Translucent Red	552 x 400 x 309	502 x 350 x 284	2.65

TRUSCO NAKAYAMA CORPORATION

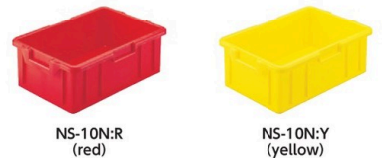
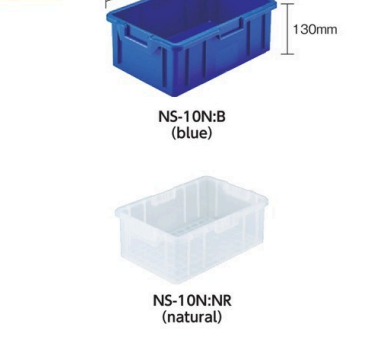

"NS Type Container"

ประเทศที่ผลิต ● ญี่ปุ่น

Order Unit: 1 Pcs

Order Code	Item No.	Options (color)	Price (per pcs)	Capacity (L)	Color	Outer Dimension (mm) W x D x H	Effective Inner Dimension (mm) W x D x H	Weight (kg)
799-2220	NS-10N	B	270THB	10	Blue	398.5 x 271 x 130	350.5 x 223 x 123	0.6
799-2246	NS-10N	R	270THB	10	Red	398.5 x 271 x 130	350.5 x 223 x 123	0.6
799-2254	NS-10N	Y	270THB	10	Yellow	398.5 x 271 x 130	350.5 x 223 x 123	0.6
799-2238	NS-10N	NR	270THB	10	Natural	398.5 x 271 x 130	350.5 x 223 x 123	0.6

TRUSCO NAKAYAMA CORPORATION

Color	Materials
Blue, Red, Yellow	Polypropylene (recycled PP 100%)
Natural	Polypropylene (PP)

2085

สินค้าบางรายการไม่สามารถนำเข้าได้ สินค้าบางรายการไม่สามารถใช้กับไฟฟ้ไทยได้ ราคาไม่รวมภาษีมูลค่าเพิ่ม



Example of TTC-2 partition pattern

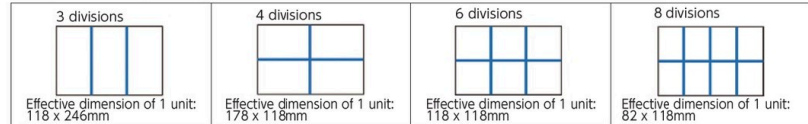

Example of TTC-1 partition pattern

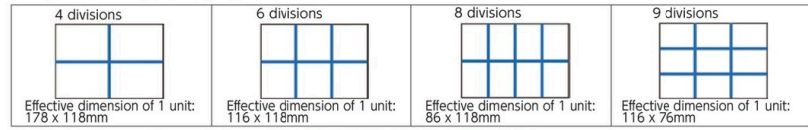

"TTC Type Container" (with groove partition)

- คุณสมบัติ • โครงสร้างโสมงทะลุได้ (ไม่มีสี)
วัสดุ • โพลีโพรพิลีน (PP) ประเทศที่ผลิต • ญี่ปุ่น

Order Unit: 1 Pcs		TRUSCO NAKAYAMA CORPORATION					
Order Code	Item No.	Price (per pcs)	Capacity (L)	Color	Outer Dimension (mm) W x D x H	Effective Inner Dimension (mm) W x D x H	Weight (kg)
819-1171	TTC-2-TM	407THB	6	Transparent	400 x 280 x 74	369 x 248 x 62	0.63
769-9751	TTC-1-B	509THB	11	Transparent Blue	400 x 280 x 125	369 x 248 x 110	0.75
769-9786	TTC-1-R	509THB	11	Transparent Red	400 x 280 x 125	369 x 248 x 110	0.75
769-9778	TTC-1-OR	509THB	11	Transparent Orange	400 x 280 x 125	369 x 248 x 110	0.75
769-9760	TTC-1-BK	509THB	11	Transparent Black	400 x 280 x 125	369 x 248 x 110	0.75
389-9926	TTC-1-TM	509THB	11	Transparent	400 x 280 x 125	369 x 248 x 110	0.75

Partition Panel

Order Unit: 1 Sheet		TRUSCO NAKAYAMA CORPORATION					
Order Code	Item No.	Price (per sheet)	Color	Type	W x H x Thickness (mm)	Compatible Container	Weight (g)
819-1173	TTC2-S-TM	62THB	Transparent	Short Hand	265 x 60.0 x 4.5	TTC-2-TM	35
819-1172	TTC2-L-TM	106THB	Transparent	Longitudinal	389 x 61.1 x 4.5	TTC-2-TM	55
414-6328	TTC-S-TM	73THB	Transparent	Short Hand	246 x 75.0 x 4.5	TTC-1-TM	45
414-6310	TTC-L-TM	110THB	Transparent	Longitudinal	381 x 95.0 x 4.5	TTC-1-TM	70

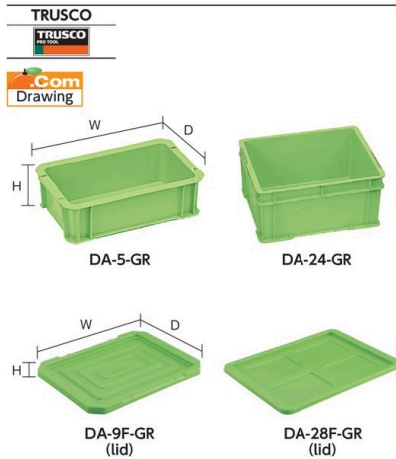

"DA Series Green Container"

- วัสดุ • โพลีโพรพิลีน (รีไซเคิล 30% หรือมากกว่า)
ประเทศที่ผลิต • ญี่ปุ่น

⚠️ ข้อควรระวัง
• DA5GR, DA24GR ไม่มีฝาปิดที่ใช้ได้

Order Unit: 1 Pcs		TRUSCO NAKAYAMA CORPORATION					
Order Code	Item No.	Price (per pcs)	Capacity (L)	Color	Outer Dimension (mm) W x D x H	Effective Inner Dimension (mm) W x D x H	Weight (kg)
506-9785	DA-5-GR	246THB	4	Green	326 x 204 x 100.0	278 x 157 x 90	0.37
506-9793	DA-9-GR	339THB	9	Green	366 x 280 x 136.0	307 x 233 x 121	0.74
506-9866	DA-24-GR	754THB	24	Green	446 x 343 x 217.5	396 x 302 x 202	1.40
506-9874	DA-28-GR	817THB	27	Green	480 x 360 x 223.0	409 x 310 x 203	1.60

Lid

Order Unit: 1 Sheet		TRUSCO NAKAYAMA CORPORATION					
Order Code	Item No.	Price (per sheet)	Color	Outer Dimension (mm) W x D x H	Compatible Container	Weight (g)	
287-4229	DA-9F-GR	256THB	Green	375 x 289 x 19.0	DA-9-GR	255	
287-4237	DA-28F-GR	406THB	Green	480 x 356 x 27.5	DA-28-GR	600	



"DA Series Eco Cap Recycle Container"

- คุณสมบัติ • เป็นกล่องที่ทันสมัยสำหรับกรวางขวดแป๊ต

- วัสดุ • โพลีโพรพิลีน (PP)

- ประเทศที่ผลิต • ญี่ปุ่น

⚠️ ข้อควรระวัง
• DA-5EC-LB, DA-24EC-LB ไม่มีฝาปิดที่ใช้ได้

Order Unit: 1 Pcs		TRUSCO NAKAYAMA CORPORATION					
Order Code	Item No.	Price (per pcs)	Capacity (L)	Color	Outer Dimension (mm) W x D x H	Effective Inner Dimension (mm) W x D x H	Weight (kg)
432-9660	DA-5EC-LB	226THB	4	Light Blue	326 x 204 x 100.0	278 x 157 x 90	0.37
432-9686	DA-9EC-LB	315THB	9	Light Blue	366 x 280 x 136.0	307 x 233 x 121	0.74
432-9635	DA-24EC-LB	694THB	24	Light Blue	446 x 343 x 217.5	396 x 302 x 202	1.40
432-9651	DA-28EC-LB	756THB	27	Light Blue	480 x 360 x 223.0	409 x 310 x 203	1.60

Lid

Order Unit: 1 Sheet		TRUSCO NAKAYAMA CORPORATION					
Order Code	Item No.	Price (per sheet)	Color	Outer Dimension (mm) W x D x H	Compatible Container	Weight (g)	
432-9678	DA-9ECF-LB	236THB	Light Blue	375 x 289 x 19.0	DA-9EC-LB	255	
432-9643	DA-28ECF-LB	376THB	Light Blue	480 x 356 x 27.5	DA-28EC-LB	600	

รหัสสั่งซื้อ **สีน้ำเงิน** ... มีสินค้าสต็อกที่ประเทศอินโดนีเซียและประเทศไทย **สีแดง** ... มีสินค้าสต็อกที่ประเทศอินโดนีเซีย **สีเขียว** ... มีสินค้าสต็อกที่ประเทศไทย

2087 Containers・Pallets

Foldable Containers

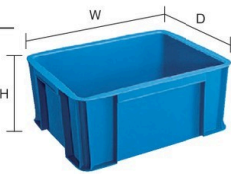

TRST28:DB

Parts Boxes

Box Type Containers

Conductive Containers

Kitchen Containers

Mesh Containers

Pallets

Turn Rings

Pallet Covers

Mesh Pallets

Tubs

Tanks

Container Bags

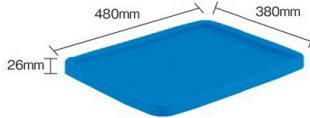

TRST-F: DB (lid)

"TRST Series Recycle Container"

วัสดุ • รีไซเคิลโพลีโพรพิลีน (PP) + โพลีโพรพิลีน (PP)
ประเทศที่ผลิต • ญี่ปุ่น

Order Unit: 1 Pcs

Order Code	Item No.	Options (color)	Price (per pcs)	Capacity (L)	Color	Outer Dimension (mm) W x D x H	Effective Inner Dimension (mm) W x D x H	Weight (kg)
299-7282	TRST9	DB	530THB	9	Dark Blue	372 x 295 x 125	305 x 230 x 109	0.71
276-2579	TRST20	DB	824THB	20	Dark Blue	480 x 380 x 153	414 x 314 x 138	1.21
276-2587	TRST28	DB	867THB	28	Dark Blue	480 x 380 x 203	414 x 314 x 187	1.41

Lid วัสดุ • โพลีโพรพิลีน (PP) (ไม่ใช่วัสดุรีไซเคิล)

Order Unit: 1 Sheet

Order Code	Item No.	Options (color)	Price (per sheet)	Color	Outer Dimension (mm) W x D x H	Compatible Container	Weight (g)
299-7291	TRST-F	DB	479THB	Dark Blue	480 x 380 x 26	For TRST14, 20, 28, 40	457



TR-TP342:DB

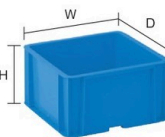

TR-TP332:DB

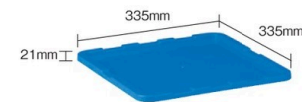

TR-TP33F: DB (lid)

TP Standard Container "TR Series Recycle Container"

วัสดุ • รีไซเคิลโพลีโพรพิลีน (PP) + โพลีโพรพิลีน (PP)
ประเทศที่ผลิต • ญี่ปุ่น

Order Unit: 1 Pcs

Order Code	Item No.	Options (color)	Price (per pcs)	Capacity (L)	Color	Outer Dimension (mm) W x D x H	Effective Inner Dimension (mm) W x D x H	Weight (kg)
329-1154	TR-TP331	DB	383THB	8	Dark Blue	335 x 335 x 103	290 x 290 x 80	0.77
329-1162	TR-TP332	DB	513THB	17	Dark Blue	335 x 335 x 195	290 x 290 x 173	1.00
329-1171	TR-TP342	DB	726THB	26	Dark Blue	503 x 335 x 195	458 x 290 x 173	1.16

Lid วัสดุ • โพลีโพรพิลีน (PP) (ไม่ใช่วัสดุรีไซเคิล)

Order Unit: 1 Sheet

Order Code	Item No.	Options (color)	Price (per sheet)	Color	Outer Dimension (mm) W x D x H	Compatible Container	Weight (g)
329-1201	TR-TP33F	DB	202THB	Dark Blue	335 x 335 x 21	TR-TP331/TP332	230



THC-23A-OD

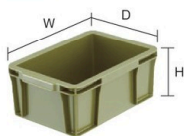

THC-03A-OD

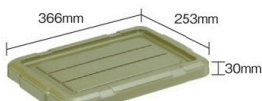

THC-07AF-OD (lid)

TP Standard Container "THC Series Container" (OD color, A type)

วัสดุ • โพลีโพรพิลีน (PP)
ประเทศที่ผลิต • ญี่ปุ่น

What is OD color
OD(olive drag) color is the color defined by the JIS color standard, and it is used for ground self defense force and others.

Order Unit: 1 Pcs

Order Code	Item No.	Price (per pcs)	Capacity (L)	Color	Outer Dimension (mm) W x D x H	Effective Inner Dimension (mm) W x D x H	Weight (kg)
440-8039	THC-01A-OD	95THB	0.9	OD	170 x 112 x 80	131 x 83 x 76	0.112
440-8055	THC-03A-OD	158THB	2.6	OD	244 x 167 x 100	197 x 129 x 96	0.245
440-8098	THC-07A-OD	250THB	7.2	OD	354 x 242 x 120	299 x 196 x 114	0.510
440-8136	THC-16A-OD	459THB	16.2	OD	508 x 352 x 120	442 x 298 x 115	0.970
440-8144	THC-23A-OD	510THB	24.0	OD	508 x 352 x 175	442 x 298 x 170	1.020
440-8161	THC-35A-OD	786THB	35.4	OD	508 x 352 x 260	442 x 298 x 255	1.390

Lid

Order Unit: 1 Sheet

Order Code	Item No.	Price (per sheet)	Color	Outer Dimension (mm) W x D x H	Compatible Container	Weight (kg)
440-8080	THC-07AF-OD	160THB	OD	366 x 253 x 30	THC-07A	0.243

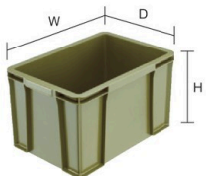

THC-24B-OD

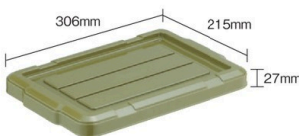

THC-04BF-OD (lid)

TP Standard Container "THC Series Container" (OD color, B type)

วัสดุ • โพลีโพรพิลีน (PP)
ประเทศที่ผลิต • ญี่ปุ่น

What is OD color
OD(olive drag) color is the color defined by the JIS color standard, and it is used for ground self defense force and others.

Order Unit: 1 Pcs

Order Code	Item No.	Price (per pcs)	Capacity (L)	Color	Outer Dimension (mm) W x D x H	Effective Inner Dimension (mm) W x D x H	Weight (kg)
440-8047	THC-02B-OD	116THB	1.7	OD	209 x 139 x 90	166 x 106 x 86	0.17
440-8110	THC-13B-OD	383THB	13.3	OD	435 x 296 x 140	375 x 245 x 134	0.78
440-8152	THC-24B-OD	563THB	24.0	OD	435 x 296 x 250	375 x 245 x 244	1.08

Lid

Order Unit: 1 Sheet

Order Code	Item No.	Price (per sheet)	Color	Outer Dimension (mm) W x D x H	Compatible Container	Weight (kg)
440-8063	THC-04BF-OD	110THB	OD	306 x 215 x 27	THC-04B	0.155



2087

สินค้าบางรายการไม่สามารถนำเข้าได้ สินค้าบางรายการไม่สามารถใช้กับไฟฟ้ไทยได้ ราคาไม่รวมภาษีมูลค่าเพิ่ม

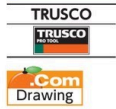

Foldable Containers

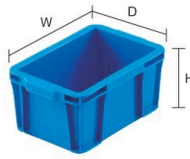

THC-01A: B (blue)



THC-01A: TM (transparent)



THC-03A: B



THC-03A: TM



THC-07A: B



THC-23A: B



THC-23A: TM



THC-16 23AF: B

TP Standard Container "THC Series Container" (A type)

วัสดุ • โพลีโพรพิลีน (PP)
ประเทศที่ผลิต • ญี่ปุ่น

Order Unit: 1 Pcs

TRUSCO NAKAYAMA CORPORATION

Order Code	Item No.	Options (color)	Price (per pcs)	Capacity (L)	Color	Outer Dimension (mm) W x D x H	Effective Inner Dimension (mm) W x D x H	Weight (kg)
374-7921	THC-01A	B	95THB	0.9	Blue	170 x 112 x 80	131 x 83 x 76	0.112
374-7832	THC-01A	TM	95THB	0.9	Transparent	170 x 112 x 80	131 x 83 x 76	0.112
374-7930	THC-03A	B	158THB	2.6	Blue	244 x 167 x 100	197 x 129 x 96	0.245
374-7841	THC-03A	TM	158THB	2.6	Transparent	244 x 167 x 100	197 x 129 x 96	0.245
300-1415	THC-07A	B	250THB	7.2	Blue	354 x 242 x 120	299 x 196 x 114	0.510
300-1440	THC-23A	B	510THB	24.0	Blue	508 x 352 x 175	442 x 298 x 170	1.020
390-7295	THC-23A	TM	510THB	24.0	Transparent	508 x 352 x 175	442 x 298 x 170	1.020

Lid

Order Unit: 1 Sheet

Order Code	Item No.	Options (color)	Price (per sheet)	Color	Outer Dimension (mm) W x D x H	Compatible Container	Weight (g)
300-1458	THC-16 23AF	B	293THB	Blue	519 x 363 x 35	THC-16A, 23A, 35A	587

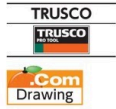

Foldable Containers

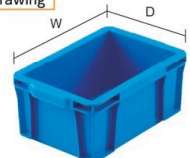

THC-02B: B



THC-04B: TM



THC-13B: B



THC-24B: TM



THC-44B: B



THC-64B: TM

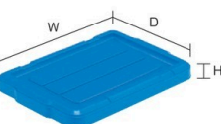

THC-04BF: B (lid/blue)



THC-04BF: TM (lid/transparent)

TP Standard Container "THC Series Container" (B type)

วัสดุ • โพลีโพรพิลีน (PP)
ประเทศที่ผลิต • ญี่ปุ่น

Order Unit: 1 Pcs

TRUSCO NAKAYAMA CORPORATION

Order Code	Item No.	Options (color)	Price (per pcs)	Capacity (L)	Color	Outer Dimension (mm) W x D x H	Effective Inner Dimension (mm) W x D x H	Weight (kg)
374-7956	THC-02B	B	116THB	1.7	Blue	209 x 139 x 90	166 x 106 x 86	0.170
374-7875	THC-02B	TM	116THB	1.7	Transparent	209 x 139 x 90	166 x 106 x 86	0.170
300-1466	THC-04B	B	192THB	4.3	Blue	298 x 207 x 100	246 x 165 x 96	0.343
374-7883	THC-04B	TM	192THB	4.3	Transparent	298 x 207 x 100	246 x 165 x 96	0.343
300-1482	THC-13B	B	383THB	13.3	Blue	435 x 296 x 140	375 x 245 x 134	0.780
374-7905	THC-13B	TM	383THB	13.3	Transparent	435 x 296 x 140	375 x 245 x 134	0.780
300-1491	THC-24B	B	563THB	24.0	Blue	435 x 296 x 250	375 x 245 x 244	1.080
390-7309	THC-24B	TM	563THB	24.0	Transparent	435 x 296 x 250	375 x 245 x 244	1.080
374-7964	THC-44B	B	953THB	44.3	Blue	614 x 432 x 215	541 x 371 x 210	1.620
390-7341	THC-44B	TM	953THB	44.3	Transparent	614 x 432 x 215	541 x 371 x 210	1.620
374-7972	THC-64B	B	1,149THB	66.0	Blue	614 x 432 x 315	541 x 371 x 310	2.120
390-7350	THC-64B	TM	1,149THB	66.0	Transparent	614 x 432 x 315	541 x 371 x 310	2.120

Lid

Order Unit: 1 Sheet

Order Code	Item No.	Options (color)	Price (per sheet)	Color	Outer Dimension (mm) W x D x H	Compatible Container	Weight (g)
300-1474	THC-04BF	B	110THB	Blue	306 x 215 x 27	THC-04B	155
374-7891	THC-04BF	TM	110THB	Transparent	306 x 215 x 27	THC-04B	155
300-1504	THC-13 24BF	B	232THB	Blue	446 x 306 x 32	THC-13B, 24B	395
374-7913	THC-1324BF	TM	232THB	Transparent	446 x 306 x 32	THC-13B, 24B	395
390-7325	THC4464BF	B	473THB	Blue	625 x 443 x 35	THC-44B, 64B	880
390-7333	THC4464BF	TM	473THB	Transparent	625 x 443 x 35	THC-44B, 64B	880

รหัสสั่งซื้อ **สีน้ำเงิน** ... มีสินค้าสต็อกที่ประเทศอินโดนีเซียและประเทศไทย **สีแดง** ... มีสินค้าสต็อกที่ประเทศอินโดนีเซีย **สีเขียว** ... มีสินค้าสต็อกที่ประเทศไทย

2089 Containers·Pallets

- Foldable Containers
- Parts Boxes
- Box Type Containers
- Conductive Containers
- Kitchen Containers
- Mesh Containers
- Pallets
- Turn Rings
- Pallet Covers
- Mesh Pallets
- Tubs
- Tanks
- Container Bags



Box Type Container "Sanbox"

วัสดุ • โพลีโพรพิลีน (PP)
 ประเทศที่ผลิต • ญี่ปุ่น

Order Unit: 1 Pcs SANKO Co.Ltd.

Order Code	Item No.	Price (per pcs)	Capacity (L)	Color	Outer Dimension (mm) W x D x H	Effective Inner Dimension (mm) W x D x H	Weight (kg)
342-3867	SK-2S-BL	247THB	1.6	Blue	194 x 146 x 81	160 x 119 x 70	0.13
342-3883	SK-2S-YE	247THB	1.6	Yellow	194 x 146 x 81	160 x 119 x 70	0.13
342-3875	SK-2S-GLL	247THB	1.6	Light Gray	194 x 146 x 81	160 x 119 x 70	0.13
342-4146	SK-3S-BL	346THB	2.9	Blue	267 x 164 x 95	232 x 133 x 83	0.20
342-4162	SK-3S-YE	346THB	2.9	Yellow	267 x 164 x 95	232 x 133 x 83	0.20
342-4154	SK-3S-GLL	346THB	2.9	Light Gray	267 x 164 x 95	232 x 133 x 83	0.20

Order Unit: 1 Pcs

Order Code	Item No.	Price (per pcs)	Capacity (L)	Color	Outer Dimension (mm) W x D x H	Effective Inner Dimension (mm) W x D x H	Weight (kg)
342-4324	SK-5A-BL	427THB	4.5	Blue	325 x 200 x 100	280 x 158 x 89	0.35
342-4375	SK-5A-YE	427THB	4.5	Yellow	325 x 200 x 100	280 x 158 x 89	0.35
342-4359	SK-5A-GLL	427THB	4.5	Light Gray	325 x 200 x 100	280 x 158 x 89	0.35
342-4367	SK-5A-GR	427THB	4.5	Green	325 x 200 x 100	280 x 158 x 89	0.35

Order Unit: 1 Pcs

Order Code	Item No.	Price (per pcs)	Capacity (L)	Color	Outer Dimension (mm) W x D x H	Effective Inner Dimension (mm) W x D x H	Weight (kg)
342-4405	SK-6-BL	673THB	5.5	Blue	361 x 272 x 81	307 x 232 x 67	0.5
342-4456	SK-6-YE	673THB	5.5	Yellow	361 x 272 x 81	307 x 232 x 67	0.5
342-4430	SK-6-GLL	673THB	5.5	Light Gray	361 x 272 x 81	307 x 232 x 67	0.5
342-4448	SK-6-GR	673THB	5.5	Green	361 x 272 x 81	307 x 232 x 67	0.5



Order Unit: 1 Pcs

Order Code	Item No.	Price (per pcs)	Capacity (L)	Color	Outer Dimension (mm) W x D x H	Effective Inner Dimension (mm) W x D x H	Weight (kg)
342-4553	SK-9B-GL	701THB	8.8	Gray	361 x 272 x 126	306 x 231 x 112	0.67
342-4561	SK-9B-GLL	701THB	8.8	Light Gray	361 x 272 x 126	306 x 231 x 112	0.67
342-4570	SK-9B-GR	701THB	8.8	Green	361 x 272 x 126	306 x 231 x 112	0.67
342-4545	SK-9B-BL	701THB	8.8	Blue	361 x 272 x 126	306 x 231 x 112	0.67
342-4596	SK-9B-YE	701THB	8.8	Yellow	361 x 272 x 126	306 x 231 x 112	0.67
342-4588	SK-9B-OR	701THB	8.8	Orange	361 x 272 x 126	306 x 231 x 112	0.67

Order Unit: 1 Pcs

Order Code	Item No.	Price (per pcs)	Capacity (L)	Color	Outer Dimension (mm) W x D x H	Effective Inner Dimension (mm) W x D x H	Weight (kg)
342-3336	SK-14B-BL	950THB	9.2	Blue	469 x 369 x 76	411 x 312 x 58	0.78
342-3352	SK-14B-YE	950THB	9.2	Yellow	469 x 369 x 76	411 x 312 x 58	0.78

2089

สินค้าบางรายการไม่สามารถนำเข้าได้ สินค้าบางรายการไม่สามารถใช้กับไฟที่ไทยได้ ราคาไม่รวมภาษีมูลค่าเพิ่ม



SK-14-BL (blue)



SK-14-OR (orange)



SK-16-GLL (light gray)



SK-19-YE (yellow)



SK-19B-GR (green)



SK-20-GR (green)



SK-20-BL (blue)



SK-20-YE (yellow)



SK-12-2-GLL (light gray)



SK-12-2-BL (blue)



SK-12-2-OR (orange)



SK-GLL (light gray)

Box Type Container "Sanbox"

วัสดุ • โพลีโพรพิลีน (PP)
ประเทศที่ผลิต • ญี่ปุ่น

Order Unit: 1 Pcs

SANKO Co.Ltd.



SK-13-BLL (light blue)

Order Code	Item No.	Price (per pcs)	Capacity (L)	Color	Outer Dimension (mm) W x D x H	Effective Inner Dimension (mm) W x D x H	Weight (kg)
342-3395	SK-14-GLL	1,077THB	14.3	Light Gray	469 x 369 x 114	412 x 313 x 98	0.92
342-3344	SK-14-BL	1,077THB	14.3	Blue	469 x 369 x 114	412 x 313 x 98	0.92
342-3417	SK-14-YE	1,077THB	14.3	Yellow	469 x 369 x 114	412 x 313 x 98	0.92
342-3409	SK-14-OR	1,077THB	14.3	Orange	469 x 369 x 114	412 x 313 x 98	0.92

Order Unit: 1 Pcs

Order Code	Item No.	Price (per pcs)	Capacity (L)	Color	Outer Dimension (mm) W x D x H	Effective Inner Dimension (mm) W x D x H	Weight (kg)
342-3433	SK-16-GLL	1,433THB	15.3	Light Gray	600 x 440 x 79	544 x 384 x 65	1.32
342-3441	SK-16-OR	1,433THB	15.3	Orange	600 x 440 x 79	544 x 384 x 65	1.32
342-3492	SK-19-YE	1,364THB	19.7	Yellow	580 x 360 x 123	531 x 321 x 105	1.25
342-3476	SK-19B-YE	2,349THB	46.2	Yellow	580 x 364 x 274	531 x 321 x 255	2.23
342-3468	SK-19B-GR	2,349THB	46.2	Green	580 x 364 x 274	531 x 321 x 255	2.23



SK-GL (gray)

Order Unit: 1 Pcs

Order Code	Item No.	Price (per pcs)	Capacity (L)	Color	Outer Dimension (mm) W x D x H	Effective Inner Dimension (mm) W x D x H	Weight (kg)
342-3514	SK-20-GLL	1,171THB	19.5	Light Gray	475 x 369 x 154	412 x 313 x 136	1.2
342-3522	SK-20-GR	1,171THB	19.5	Green	475 x 369 x 154	412 x 313 x 136	1.2
342-3506	SK-20-BL	1,171THB	19.5	Blue	475 x 369 x 154	412 x 313 x 136	1.2
342-3531	SK-20-YE	1,171THB	19.5	Yellow	475 x 369 x 154	412 x 313 x 136	1.2

Order Unit: 1 Pcs

Order Code	Item No.	Price (per pcs)	Capacity (L)	Color	Outer Dimension (mm) W x D x H	Effective Inner Dimension (mm) W x D x H	Weight (kg)
342-3212	SK-12-2-GL	769THB	10.9	Gray	445 x 268 x 126	390 x 227 x 111	0.81
342-3221	SK-12-2-GLL	769THB	10.9	Light Gray	445 x 268 x 126	390 x 227 x 111	0.81
342-3239	SK-12-2-GR	769THB	10.9	Green	445 x 268 x 126	390 x 227 x 111	0.81
342-3191	SK-12-2-BL	769THB	10.9	Blue	445 x 268 x 126	390 x 227 x 111	0.81
342-3255	SK-12-2-YE	769THB	10.9	Yellow	445 x 268 x 126	390 x 227 x 111	0.81
342-3247	SK-12-2-OR	769THB	10.9	Orange	445 x 268 x 126	390 x 227 x 111	0.81

Order Unit: 1 Pcs

Order Code	Item No.	Price (per pcs)	Capacity (L)	Color	Outer Dimension (mm) W x D x H	Effective Inner Dimension (mm) W x D x H	Weight (kg)
342-3310	SK-13-GLL	929THB	12.9	Light Gray	441 x 281 x 145	367 x 247 x 129	0.84
439-0903	SK-13-BLL	929THB	12.9	Light Blue	441 x 281 x 145	367 x 247 x 129	0.84
342-3301	SK-13-BL	929THB	12.9	Blue	441 x 281 x 145	367 x 247 x 129	0.84
439-0890	SK-13-BLB	929THB	12.9	Dark Blue	441 x 281 x 145	367 x 247 x 129	0.84
342-3328	SK-13-OR	929THB	12.9	Orange	441 x 281 x 145	367 x 247 x 129	0.84

รหัสสั่งซื้อ **สีน้ำเงิน** ... มีสินค้าสต็อกที่ประเทศอินโดนีเซียและประเทศไทย **สีแดง** ... มีสินค้าสต็อกที่ประเทศอินโดนีเซีย **สีเขียว** ... มีสินค้าสต็อกที่ประเทศไทย

2091 Containers•Pallets

- Foldable Containers
- Parts Boxes
- Box Type Containers
- Conductive Containers
- Kitchen Containers
- Mesh Containers
- Pallets
- Turn Rings
- Pallet Covers
- Mesh Pallets
- Tubs
- Tanks
- Container Bags

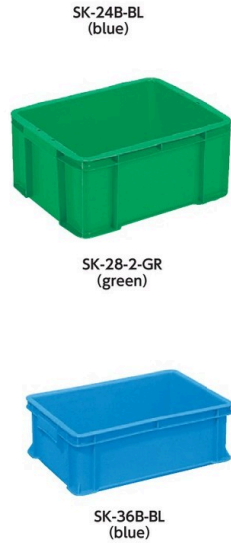

Box Type Container "Sanbox"

วัสดุ • โพลีโพรพิลีน (PP)
ประเทศที่ผลิต • ญี่ปุ่น

Order Unit: 1 Pcs SANKO Co.Ltd.

Order Code	Item No.	Price (per pcs)	Capacity (L)	Color	Outer Dimension (mm) W x D x H	Effective Inner Dimension (mm) W x D x H	Weight (kg)
342-3735	SK-24B-CL	994THB	15.5	Cream	424 x 292 x 168	375 x 255 x 152	1.12
342-3727	SK-24B-BL	994THB	15.5	Blue	424 x 292 x 168	375 x 255 x 152	1.12
342-3743	SK-24B-OR	994THB	15.5	Orange	424 x 292 x 168	375 x 255 x 152	1.12
342-3751	SK-24B-RE	994THB	15.5	Red	424 x 292 x 168	375 x 255 x 152	1.12

Order Unit: 1 Pcs

Order Code	Item No.	Price (per pcs)	Capacity (L)	Color	Outer Dimension (mm) W x D x H	Effective Inner Dimension (mm) W x D x H	Weight (kg)
342-3832	SK-28-2-GR	1,374THB	25.8	Green	475 x 369 x 204	412 x 313 x 183	1.48
342-3824	SK-28-2-BL	1,374THB	25.8	Blue	475 x 369 x 204	412 x 313 x 183	1.48
342-3841	SK-28-2-OR	1,374THB	25.8	Orange	475 x 369 x 204	412 x 313 x 183	1.48
342-3859	SK-28-2-YE	1,374THB	25.8	Yellow	475 x 369 x 204	412 x 313 x 183	1.48
342-3816	SK-28-2B-GLL	1,483THB	28.6	Light Gray	476 x 360 x 223	412 x 311 x 202	1.63

Order Unit: 1 Pcs

Order Code	Item No.	Price (per pcs)	Capacity (L)	Color	Outer Dimension (mm) W x D x H	Effective Inner Dimension (mm) W x D x H	Weight (kg)
342-4073	SK-36B-GR	1,483THB	22.1	Green	504 x 341 x 168	455 x 300 x 152	1.5
342-4065	SK-36B-CL	1,483THB	22.1	Cream	504 x 341 x 168	455 x 300 x 152	1.5
342-4057	SK-36B-BL	1,483THB	22.1	Blue	504 x 341 x 168	455 x 300 x 152	1.5
342-4081	SK-36B-OR	1,483THB	22.1	Orange	504 x 341 x 168	455 x 300 x 152	1.5
342-4090	SK-36B-RE	1,483THB	22.1	Red	504 x 341 x 168	455 x 300 x 152	1.5

Order Unit: 1 Pcs

Order Code	Item No.	Price (per pcs)	Capacity (L)	Color	Outer Dimension (mm) W x D x H	Effective Inner Dimension (mm) W x D x H	Weight (kg)
342-3948	SK-36-2A-BL	1,743THB	36.5	Blue	593 x 393 x 206	534 x 334 x 188	1.84
342-3972	SK-36-2A-GLL	1,743THB	36.5	Light Gray	593 x 393 x 206	534 x 334 x 188	1.84
342-3981	SK-36-2A-OR	1,743THB	36.5	Orange	593 x 393 x 206	534 x 334 x 188	1.84

2091

สินค้าบางรายการไม่สามารถนำเข้าได้ สินค้าบางรายการไม่สามารถใช้กับไฟฟ้ไทยได้ ราคาไม่รวมภาษีมูลค่าเพิ่ม

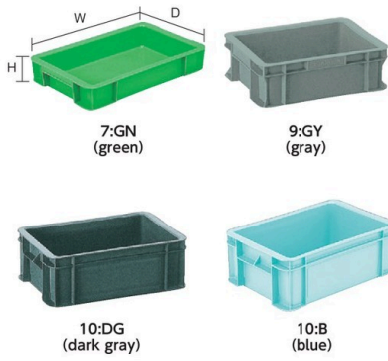

"Tenbaco Type Container"

วัสดุ • โพลีโพรพิลีน (PP)
ประเทศที่ผลิต • ญี่ปุ่น

Order Unit: 1 Pcs

SANKO Co.Ltd.

Order Code	Item No.	Options (color)	Price (per pcs)	Capacity (L)	Color	Outer Dimension (mm) W x D x H	Effective Inner Dimension (mm) W x D x H	Weight (kg)
502-4161	7	GY	534THB	6.4	Gray	440 x 278 x 75	385 x 233 x 62	0.65
502-4234	7	B	534THB	6.4	Blue	440 x 278 x 75	385 x 233 x 62	0.65
502-4242	7	GN	534THB	6.4	Green	440 x 278 x 75	385 x 233 x 62	0.65
502-4251	9	GY	583THB	8.6	Gray	365 x 278 x 121	311 x 234 x 109	0.82
502-4277	9	B	583THB	8.6	Blue	365 x 278 x 121	311 x 234 x 109	0.82
502-4307	10	DG	756THB	10.8	Dark Gray	390 x 260 x 143	340 x 230 x 128	0.93
502-4315	10	B	756THB	10.8	Blue	390 x 260 x 143	340 x 230 x 128	0.93
502-4951	13	GY	857THB	13.1	Gray	440 x 278 x 150	385 x 233 x 136	1.06
502-4960	13	B	857THB	13.1	Blue	440 x 278 x 150	385 x 233 x 136	1.06



Bucket Type Container

วัสดุ • โพลีโพรพิลีน (PP)
ประเทศที่ผลิต • ญี่ปุ่น

Order Unit: 1 Pcs

SANKO Co.Ltd.

Order Code	Item No.	Price (per pcs)	Capacity (L)	Color	Outer Dimension (mm) W x D x H	Effective Inner Dimension (mm) W x D x H	Weight (kg)
342-4839	SKBU-1N-BL	199THB	0.8	Blue	155 x 117 x 80	121 x 81 x 71	0.09
342-4855	SKBU-1N-YE	199THB	0.8	Yellow	155 x 117 x 80	121 x 81 x 71	0.09
342-4847	SKBU-1N-GLL	199THB	0.8	Light Gray	155 x 117 x 80	121 x 81 x 71	0.09
342-4871	SKBU-2N-BL	247THB	1.9	Blue	232 x 154 x 80	194 x 120 x 71	0.14
342-4898	SKBU-2N-YE	247THB	1.9	Yellow	232 x 154 x 80	194 x 120 x 71	0.14
342-4880	SKBU-2N-GLL	247THB	1.9	Light Gray	232 x 154 x 80	194 x 120 x 71	0.14



"ST Type Container"

วัสดุ • โพลีโพรพิลีน (PP)
ประเทศที่ผลิต • ญี่ปุ่น

Order Unit: 1 Pcs

Gifu Plastic Industry Co.Ltd.

Order Code	Item No.	Options (color)	Price (per pcs)	Capacity (L)	Color	Outer Dimension (mm) W x D x H	Effective Inner Dimension (mm) W x D x H	Weight (kg)
504-2160	ST-14C	B	1,091THB	13	Blue	470 x 370 x 115	413 x 313 x 98	1.04
503-7051	ST-19C	B	1,187THB	18	Blue	472 x 370 x 154	409 x 309 x 137	1.20
503-6976	ST-28B	B	1,591THB	26	Blue	592 x 392 x 158	534 x 334 x 140	1.75
503-7034	ST-36B	B	1,770THB	34	Blue	592 x 392 x 206	534 x 334 x 188	2.06

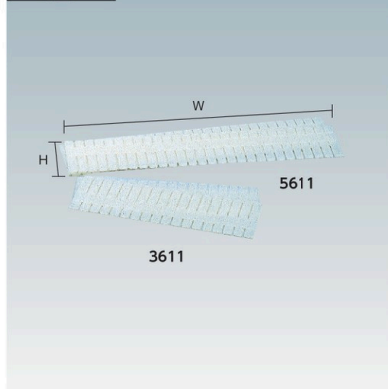

Partition Panel

คุณสมบัติ • ใช้งานเป็นแผงกั้นขนาดเล็กโดยการตัดตามขนาดด้านในของภาชนะที่ถูกนำมาใช้ด้วยกัน
วัสดุ • โพลีโพรพิลีน (PP)

ประเทศที่ผลิต • ญี่ปุ่น

Order Unit: 1 Sheet

Gifu Plastic Industry Co.Ltd.

Order Code	Item No.	Price (per sheet)	Color	W x H x Thickness (mm)	Weight (g)
509-4607	5611	239THB	White	560 x 110 x 5	170
509-4615	3611	175THB	White	360 x 110 x 5	105



รหัสสั่งซื้อ สีน้ำเงิน ... มีสินค้าสต็อกที่ประเทศอินโดนีเซียและประเทศไทย สีแดง ... มีสินค้าสต็อกที่ประเทศอินโดนีเซีย สีเขียว ... มีสินค้าสต็อกที่ประเทศไทย

- Foldable Containers
- Parts Boxes
- Box Type Containers
- Conductive Containers
- Kitchen Containers
- Mesh Containers
- Pallets
- Turn Rings
- Pallet Covers
- Mesh Pallets
- Tubs
- Tanks
- Container Bags

2093 Containers・Pallets

- Foldable Containers
- Parts Boxes
- Box Type Containers
- Conductive Containers
- Kitchen Containers
- Mesh Containers



"RB Type Container"

วัสดุ • โพลีโพรพิลีน (PP)
 ประเทศที่ผลิต • ญี่ปุ่น

Order Unit: 1 Pcs Gifu Plastic Industry Co.Ltd.

Order Code	Item No.	Options (color)	Price (per pcs)	Capacity (L)	Color	Outer Dimension (mm) W x D x H	Effective Inner Dimension (mm) W x D x H	Weight (kg)
503-7344	RB-25	B	1,504THB	24	Blue	548 x 364 x 163	500 x 325 x 147	1.55

- Pallets
- Turn Rings
- Pallet Covers
- Mesh Pallets
- Tubs
- Tanks

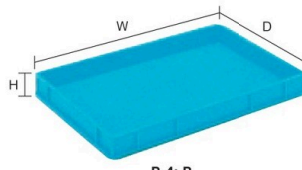

"B Type Container"

วัสดุ • โพลีโพรพิลีน (PP)
 ประเทศที่ผลิต • ญี่ปุ่น

Order Unit: 1 Pcs Gifu Plastic Industry Co.Ltd.

Order Code	Item No.	Options (color)	Price (per pcs)	Capacity (L)	Color	Outer Dimension (mm) W x D x H	Effective Inner Dimension (mm) W x D x H	Weight (kg)
516-9810	B-4	B	663THB	4	Blue	451 x 298 x 45	434 x 281 x 33	0.51

- Container Bags



"DA Type Container"

วัสดุ • โพลีโพรพิลีน (PP)
 ประเทศที่ผลิต • ญี่ปุ่น

Order Unit: 1 Pcs DIC PLASTICS INC.

Order Code	Item No.	Options (color)	Price (per pcs)	Capacity (L)	Color	Outer Dimension (mm) W x D x H	Effective Inner Dimension (mm) W x D x H	Weight (kg)
500-4802	DA-5	B	513THB	4.0	Blue	326 x 204 x 100.0	278 x 157 x 90.0	0.35



"F Type Container"

วัสดุ • โพลีโพรพิลีน (PP)
 ประเทศที่ผลิต • ญี่ปุ่น

Order Unit: 1 Pcs DIC PLASTICS INC.

Order Code	Item No.	Options (color)	Price (per pcs)	Capacity (L)	Color	Outer Dimension (mm) W x D x H	Effective Inner Dimension (mm) W x D x H	Weight (kg)
501-1281	F-4	B	683THB	4	Blue	424 x 291 x 56.0	364.5 x 242.5 x 42.0	0.5
501-1299	F-4	Y	683THB	4	Yellow	424 x 291 x 56.0	364.5 x 242.5 x 42.0	0.5
501-1302	F-8	B	851THB	8	Blue	424 x 291 x 102.5	364.5 x 242.5 x 88.0	0.8
501-1311	F-8	Y	851THB	8	Yellow	424 x 291 x 102.5	364.5 x 242.5 x 88.0	0.8
501-1329	F-12	B	1,083THB	12	Blue	424 x 291 x 150.0	364.5 x 242.5 x 135.5	0.9
501-1337	F-12	Y	1,083THB	12	Yellow	424 x 291 x 150.0	364.5 x 242.5 x 135.5	0.9
501-1680	F-17	B	1,227THB	17	Blue	424 x 291 x 197.5	364.5 x 242.5 x 183.0	1.1
501-1698	F-17	Y	1,227THB	17	Yellow	424 x 291 x 197.5	364.5 x 242.5 x 183.0	1.1
501-1701	F-21	B	1,466THB	21	Blue	424 x 291 x 244.5	364.5 x 242.5 x 230.0	1.3
501-1710	F-21	Y	1,466THB	21	Yellow	424 x 291 x 244.5	364.5 x 242.5 x 230.0	1.3

Lid

Order Unit: 1 Sheet

Order Code	Item No.	Options (color)	Price (per sheet)	Color	Outer Dimension (mm) W x D x H	Compatible Container	Weight (g)
501-1728	F-F	B	701THB	Blue	423 x 290 x 36.5	F-4, F-8, F-12, F-17, F-21	400
501-1744	F-FR	B	721THB	Blue	423 x 290 x 36.5	F-4, F-8, F-12, F-17, F-21	400
501-1752	F-FR	Y	721THB	Yellow	423 x 290 x 36.5	F-4, F-8, F-12, F-17, F-21	400

2093

สินค้าบางรายการไม่สามารถนำเข้าได้ สินค้าบางรายการไม่สามารถใช้กับไฟฟ้ไทยได้ ราคาไม่รวมภาษีมูลค่าเพิ่ม

DIC PLASTICS



RC-18:B



RC-20:B



RC-37:B



RC-64:B

"RC Type Container"

คุณสมบัติ • เป็นภาชนะบรรจุตามมาตรฐาน FA ที่มีโครงสร้างด้านล่างและมีความแข็งแรง
วัสดุ • โพลีโพรพิลีน (PP)
ประเทศที่ผลิต • ญี่ปุ่น

Order Unit: 1 Pcs

DIC PLASTICS INC.

Order Code	Item No.	Options (color)	Price (per pcs)	Capacity (L)	Color	Outer Dimension (mm) W x D x H	Effective Inner Dimension (mm) W x D x H	Weight (kg)
501-1108	RC-18	B	1,711THB	17	Blue	550 x 280 x 160	494 x 240 x 141	1.5
501-1116	RC-20	B	1,750THB	18	Blue	580 x 300 x 150	515 x 260 x 130	1.6
509-3571	RC-23	B	1,841THB	23	Blue	662 x 260 x 195	598 x 220 x 170	1.9
509-4241	RC-37	B	2,324THB	35	Blue	620 x 380 x 210	568 x 328 x 182	2.3
759-2205	RC-40	B	2,116THB	40	Blue	570 x 425 x 222	510 x 365 x 204	2.2
759-2213	RC-53	B	2,759THB	50	Blue	600 x 430 x 260	548 x 378 x 240	2.7
511-5965	RC-64	B	2,863THB	61	Blue	670 x 390 x 300	622 x 346 x 280	2.8

SEKISUI

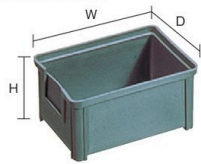

D-1:GY



D-2:GY



D-3:GY

"D Type Container"

วัสดุ • โพลีโพรพิลีน (PP)
ประเทศที่ผลิต • ญี่ปุ่น

Order Unit: 1 Pcs

SEKISUI TECHNO MOLDING Co.Ltd.

Order Code	Item No.	Options (color)	Price (per pcs)	Capacity (L)	Color	Outer Dimension (mm) W x D x H	Effective Inner Dimension (mm) W x D x H	Weight (kg)
501-2104	D-1	GY	188THB	0.5	Gray	119 x 100 x 56	107 x 87 x 49	0.05
501-2112	D-2	GY	275THB	1.2	Gray	156 x 119 x 80	142 x 105 x 74	0.11
501-2121	D-3	GY	410THB	2.3	Gray	226 x 156 x 81	212 x 142 x 74	0.19



RoHS

SEKISUI



TR-22: B (blue)



TR-27: B (blue)



TR-37: B (blue)

"TR Type Container"

คุณสมบัติ • สามารถวางซ้อนกันได้ สะดวกสำหรับการจัดการชิ้นส่วนขนาดเล็ก
วัสดุ • โพลีโพรพิลีน (PP)
ประเทศที่ผลิต • ญี่ปุ่น

Order Unit: 1 Pcs

SEKISUI TECHNO MOLDING Co.Ltd.

Order Code	Item No.	Options (color)	Price (per pcs)	Capacity (L)	Color	Outer Dimension (mm) W x D x H	Effective Inner Dimension (mm) W x D x H	Weight (kg)
291-8161	TR-22	B	1,651THB	22	Blue	592 x 384 x 127	531 x 331 x 110	1.50
501-3526	TR-27	B	2,027THB	27	Blue	592 x 384 x 157	535 x 335 x 140	1.86
501-3534	TR-37	B	2,263THB	37	Blue	592 x 384 x 208	535 x 335 x 190	2.13
501-3569	TR-47	B	2,756THB	47	Blue	592 x 384 x 260	535 x 335 x 242	2.50

SEKISUI



PZ-0008:B (shallow type, blue)

"PZ Type Container" (shallow type)

คุณสมบัติ • สามารถวางซ้อนกันได้ สะดวกสำหรับการจัดการชิ้นส่วนขนาดเล็ก
วัสดุ • โพลีโพรพิลีน (PP)
ประเทศที่ผลิต • ญี่ปุ่น

Order Unit: 1 Pcs

SEKISUI TECHNO MOLDING Co.Ltd.

Order Code	Item No.	Options (color)	Price (per pcs)	Capacity (L)	Color	Outer Dimension (mm) W x D x H	Effective Inner Dimension (mm) W x D x H	Weight (kg)
501-2350	PZ-0008	B	172THB	0.5	Blue	210 x 150 x 22.5	191 x 131 x 15	0.10
501-2520	PZ-0006	B	307THB	1.0	Blue	300 x 210 x 22.5	280 x 190 x 15	0.17
501-2511	PZ-0005	B	339THB	1.5	Blue	300 x 210 x 29.0	280 x 190 x 21	0.18
341-9843	PZ525KB	TMB	339THB	1.5	Transparent Blue	300 x 210 x 29.0	280 x 190 x 21	0.18
387-0715	PZ52TM	TMB	339THB	1.5	Transparent	300 x 210 x 29.0	280 x 190 x 21	0.18
501-2503	PZ-0004	B	383THB	2.0	Blue	300 x 210 x 42.0	280 x 190 x 34	0.21
341-9835	PZ415KB	TMB	383THB	2.0	Transparent Blue	300 x 210 x 42.0	280 x 190 x 34	0.21
387-0707	PZ41TM	TMB	383THB	2.0	Transparent	300 x 210 x 42.0	280 x 190 x 34	0.21



RoHS

รหัสสั่งซื้อ **สีน้ำเงิน** ... มีสินค้าสต็อกที่ประเทศอินโดนีเซียและประเทศไทย **สีแดง** ... มีสินค้าสต็อกที่ประเทศอินโดนีเซีย **สีเขียว** ... มีสินค้าสต็อกที่ประเทศไทย

2095 Containers•Pallets

Foldable Containers



Parts Boxes

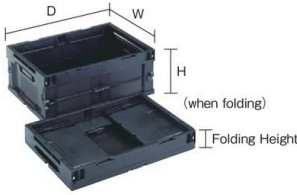

Conductive Foldable Container

คุณสมบัติ ●ป้องกันการเกาะติดของฝุ่นและไฟฟ้าสถิต
●ผลการป้องกันไฟฟ้าสถิตแบบถาวร
ข้อมูลจำเพาะ ●พื้นผิวต้านทานไฟฟ้า: 10³Ω หรือน้อยกว่า
วัสดุ ●โพลีโพรพิลีนนำไฟฟ้า
ประเทศที่ผลิต ●ญี่ปุ่น

Order Unit: 1 Pcs TRUSCO NAKAYAMA CORPORATION

Order Code	Item No.	Price (per pcs)	Capacity (L)	Outer Dimension (mm) W x D x H	Effective Inner Dimension (mm) W x D x H	Folding Height (mm)	Weight (kg)
819-1375	CR-S30-EA	1,723THB	31	532 x 368 x 221	494 x 336 x 201	86	2.5
819-1374	CR-S40-EA	1,814THB	41	532 x 368 x 272	494 x 336 x 252	86	2.8
819-1373	CR-S50-EA	1,959THB	50	532 x 368 x 325	494 x 336 x 305	86	3.1

Kitchen Containers

Mesh Containers

Pallets



Turn Rings

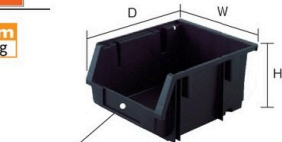

Conductive Container "VN Type"

คุณสมบัติ ●ภาชนะสามารถวางซ้อนกันได้
●นอกจากนี้ยังสามารถวางซ้อนกันได้ด้วย
ข้อมูลจำเพาะ ●พื้นผิวต้านทานไฟฟ้า: 10³Ω หรือน้อยกว่า
วัสดุ ●โพลีโพรพิลีนนำไฟฟ้า
ประเทศที่ผลิต ●ญี่ปุ่น

Order Unit: 1 Pcs TRUSCO NAKAYAMA CORPORATION

Order Code	Item No.	Price (per pcs)	Capacity (L)	Effective Inner Dimension (mm) W x D x H	Weight (g)
352-5261	VN-1N-E-BK	158THB	0.6	75 x 118 x 66	114
352-6208	VN-2N-E-BK	257THB	1.8	102 x 159 x 109	255
352-6046	VN-3N-E-BK	444THB	3.8	166 x 206 x 109	382

Pallet Covers

Mesh Pallets

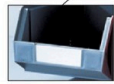

Put Cards (cards sold separately)

Tubs

Tanks

Container Bags

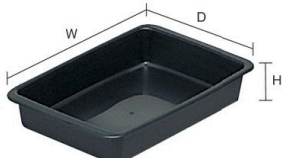

Conductive Tray

คุณสมบัติ ●ทำด้วยฟิล์มนำไฟฟ้าและไม่เกิดไฟฟ้าสถิตบนไม้ดี
●เก็บชิ้นส่วนอิเล็กทรอนิกส์หรือชิปที่ไวต่อไฟฟ้าสถิตได้อย่างปลอดภัย
ข้อมูลจำเพาะ ●พื้นผิวต้านทานไฟฟ้า: 10³⁻⁴Ω
วัสดุ ●ฟิล์มนำไฟฟ้า
ประเทศที่ผลิต ●ญี่ปุ่น



Order Unit: 1 Pcs CHOPLA

Order Code	Item No.	Price (per pcs)	Capacity (L)	Outer Dimension (mm) W x D x H	Effective Inner Dimension (mm) W x D x H	Weight (g)
298-2005	781903	263THB	1.6	265 x 179 x 51	230 x 160 x 47	150
298-2013	781910	339THB	2.4	306 x 210 x 55	270 x 193 x 50	202
298-2021	781927	453THB	4.0	373 x 259 x 58	335 x 240 x 55	298

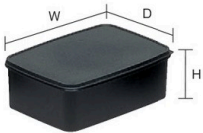

Conductive Parts Box

คุณสมบัติ ●เก็บชิ้นส่วนอิเล็กทรอนิกส์หรือชิปที่ไวต่อไฟฟ้าสถิตได้อย่างปลอดภัย
ข้อมูลจำเพาะ ●พื้นผิวต้านทานไฟฟ้า: 10³⁻⁴Ω ●รวมฝาปิดด้วย
วัสดุ ●ตัวอุปกรณ์: โพลีโพรพิลีน (PP) นำไฟฟ้า ●ฝา: โพลีเอทิลีนนำไฟฟ้า
ประเทศที่ผลิต ●ญี่ปุ่น

Order Unit: 1 Pcs CHOPLA

Order Code	Item No.	Price (per pcs)	Capacity (L)	Outer Dimension (mm) W x D x H	Effective Inner Dimension (mm) W x D x H	Weight (g)
281-7080	780531	190THB	0.49	137 x 99 x 52	128 x 85 x 48	74
281-7098	780548	236THB	0.90	165 x 119 x 62	151 x 105 x 58	111
281-7101	780555	305THB	1.50	198 x 143 x 75	183 x 127 x 69	165
281-7110	780562	397THB	2.90	241 x 175 x 87	228 x 160 x 84	254
281-7128	781125	751THB	8.00	354 x 258 x 116	320 x 223 x 111	653
307-3114	781989	977THB	12.00	255 x 255 x 256	228 x 228 x 250	678

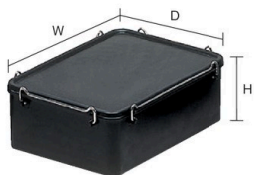

Conductive "Tight Case"

คุณสมบัติ ●เก็บชิ้นส่วนอิเล็กทรอนิกส์หรือชิปที่ไวต่อไฟฟ้าสถิตได้อย่างปลอดภัย
ข้อมูลจำเพาะ ●พื้นผิวต้านทานไฟฟ้า: 10³⁻⁴Ω ●รวมฝาปิดด้วย
วัสดุ ●ตัวอุปกรณ์: โพลีโพรพิลีน (PP) นำไฟฟ้า
●ปะเก็น: ยางซิลิโคน ●ตัวยึด: เหล็กกล้าโรสเนม
ประเทศที่ผลิต ●ญี่ปุ่น



Order Unit: 1 Pcs CHOPLA

Order Code	Item No.	Price (per pcs)	Capacity (L)	Outer Dimension (mm) W x D x H	Effective Inner Dimension (mm) W x D x H	Weight (g)
281-6890	781293	821THB	1.20	210 x 150 x 76	185 x 125 x 60	274
281-6911	781255	1,409THB	5.60	324 x 234 x 114	296 x 206 x 96	670

2095

สินค้าบางรายการไม่สามารถนำเข้าได้ สินค้าบางรายการไม่สามารถใช้กับไฟที่ไทยได้ ราคาไม่รวมภาษีมูลค่าเพิ่ม

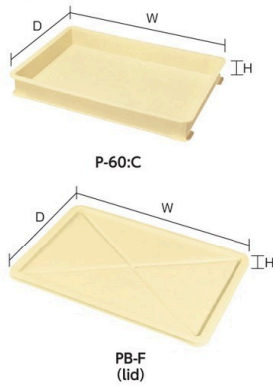

Food Product Container



คุณสมบัติ • เหมาะสำหรับการจัดเก็บหรือขนย้ายสำหรับขนมหวานสไลด์ญี่ปุ่นและยุโรป รวมถึงอาหารแปรรูปทั่วไป
วัสดุ • โพลีโพรพิลีน (PP)
ประเทศที่ผลิต • ญี่ปุ่น

Order Unit: 1 Pcs SEKISUI TECHNO MOLDING Co.Ltd.

Order Code	Item No.	Options (color)	Price (per pcs)	Capacity (L)	Color	Outer Dimension (mm) W x D x H	Effective Inner Dimension (mm) W x D x H	Weight (kg)
309-0612	P-60	C	1,517THB	11	Cream	573 x 388 x 75	531 x 346 x 50	1.29
309-0621	P-90	C	1,604THB	17	Cream	573 x 388 x 105	531 x 346 x 80	1.43
309-0604	P-120	C	1,814THB	22	Cream	575 x 389 x 134	531 x 346 x 109	1.22
322-1661	PM-76	C	1,976THB	17	Cream	640 x 414 x 92	598 x 372 x 64	1.51
309-0663	PM-146	C	2,387THB	32	Cream	640 x 416 x 162	598 x 372 x 134	1.98

Lid

Order Unit: 1 Sheet

Order Code	Item No.	Price (per sheet)	Color	Outer Dimension (mm) W x D x H	Compatible Container	Weight (g)
309-0639	PB-F	719THB	Cream	577 x 397 x 18	P-60, P-90, P-120	650
309-0671	PM-F	893THB	Cream	656 x 430 x 22	PM-76, PM-146	530

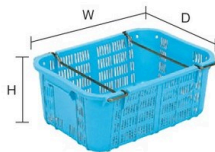

SK-A25H-BL (light blue)



SK-A50H-OR (orange)



SK-A120H-BL (blue)

Mesh Container "San-tainer A Type" (with handle)

คุณสมบัติ • การวางซ้อนกันที่ขึ้นอยู่กับกริดและการจัดการสามารถนำไปใช้ประโยชน์ได้ด้วย
ประเทศที่ผลิต • ญี่ปุ่น

Order Unit: 1 Pcs SANKO Co.Ltd.

Order Code	Item No.	Price (per pcs)	Capacity (L)	Color	Outer Dimension (mm) W x D x H	Effective Inner Dimension (mm) W x D x H	Weight (kg)
342-4618	SK-A25H-BL	977THB	27.6	Light Blue	530 x 368 x 197	444 x 295 x 163	1.35
342-4626	SK-A50H-BL	1,887THB	44.3	Light Blue	560 x 390 x 283	478 x 308 x 255	2.18
342-4634	SK-A50H-OR	1,887THB	44.3	Orange	560 x 390 x 283	478 x 308 x 255	2.18
342-4642	SK-A80H-BL	2,287THB	75.2	Blue	664 x 468 x 333	570 x 370 x 305	3.11
342-4651	SK-A80H-OR	2,287THB	75.2	Orange	664 x 468 x 333	570 x 370 x 305	3.11
342-4600	SK-A120H-BL	4,863THB	119.6	Blue	808 x 553 x 370	692 x 447 x 302	4.64

Item No.	Materials
SK-A25H-BL	Polyethylene (PE)
SK-A50H-BL	Polypropylene (PP)
SK-A50H-OR	Polypropylene (PP)
SK-A80H-BL	Polypropylene (PP)
SK-A80H-OR	Polypropylene (PP)
SK-A120H-BL	Polypropylene (PP)



SK-B50-BL (light blue)



SK-B50-OR (orange)

Mesh Container "Sun Tenor B Type"

คุณสมบัติ • กันแบรชและมีรูระบาย
ประเทศที่ผลิต • ญี่ปุ่น

Order Unit: 1 Pcs SANKO Co.Ltd.

Order Code	Item No.	Price (per pcs)	Capacity (L)	Color	Outer Dimension (mm) W x D x H	Effective Inner Dimension (mm) W x D x H	Weight (kg)
342-4731	SK-B50-BL	1,186THB	47.2	Light Blue	521 x 364 x 305	479 x 322 x 290	1.93
342-4740	SK-B50-OR	1,186THB	47.2	Orange	521 x 364 x 305	479 x 322 x 290	1.93

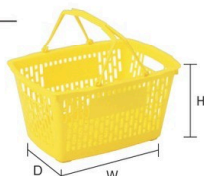

MY-15:Y (yellow)



MY-24:Y (yellow)



MY-24:R (red)

Shopping Basket

คุณสมบัติ • ทำขึ้นมาจากพลาสติกทุกชิ้นส่วนและน้ำหนักเบา
ประเทศที่ผลิต • ญี่ปุ่น

Order Unit: 1 Pcs Gifu Plastic Industry Co.Ltd.

Order Code	Item No.	Options (color)	Price (per pcs)	Capacity (L)	Color	Effective Inner Dimension (mm) W x D x H	Weight (g)
302-9689	MY-15	Y	711THB	15	Yellow	321 x 206 x 205	520
302-9697	MY-24	Y	741THB	24	Yellow	360 x 242 x 233	730
376-2220	MY-24	R	741THB	24	Red	360 x 242 x 233	730

Item No.	Materials
MY-15	Polypropylene (PP)
MY-24	Polyethylene (PE)

รหัสสั่งซื้อ **สีน้ำเงิน** ... มีสินค้าสต็อกที่ประเทศอินโดนีเซียและประเทศไทย **สีแดง** ... มีสินค้าสต็อกที่ประเทศอินโดนีเซีย **สีเขียว** ... มีสินค้าสต็อกที่ประเทศไทย

2097 Containers・Pallets

Foldable Containers
Parts Boxes
Box Type Containers
Conductive Containers
Kitchen Containers
Mesh Containers

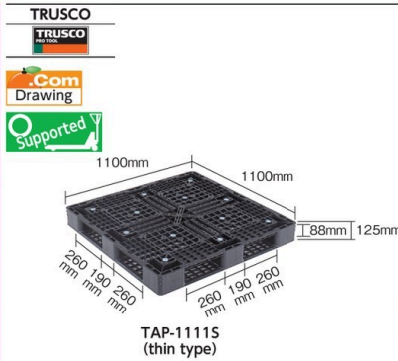

Plastic Pallet "α Palette" (flat laying use limited/thin type)

คุณสมบัติ ● เนื่องจากใช้วัสดุรีไซเคิล 100% ผลิตภัณฑ์จึงเป็นมิตรต่อสิ่งแวดล้อม
 ข้อมูลจำเพาะ ● ผืนเปิด 1 ด้าน ช่องทางเข้า 4 ทาง
 ● อุปกรณ์ที่ใช้ได้: รถเข็นพาเลททำงานด้วยมือ/รถโฟร์กอล์ฟ
 วัสดุ ● รีไซเคิลโพลีโพรพิลีน (PP)
 ประเทศที่ผลิต ● ญี่ปุ่น

Order Unit: 1 Sheet | **Delivery Fee not included** | TRUSCO NAKAYAMA CORPORATION

Order Code	Item No.	Price (per sheet)	Max Dynamic Load (kg)	Max Static Load (kg)	Color	W x D x H (mm)	Weight (kg)
512-3968	TAP-1111S	1,931THB	700	1000	Black	1100 x 1100 x 125	8.8



Pallets
Turn Rings
Pallet Covers
Mesh Pallets
Tubs
Tanks

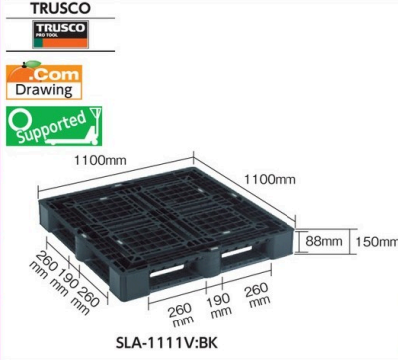

Plastic Pallet "α Palette" (flat laying use limited)

คุณสมบัติ ● รูปทรงบล็อกตรงกลางเป็นทรงกระบอกและมีช่องเสียบยางของรถโฟร์กอล์ฟและรถเข็นพาเลททำงานด้วยมือได้อย่างราบรื่น
 ● ผลิตจากวัสดุรีไซเคิล จึงเป็นมิตรต่อสิ่งแวดล้อม
 ข้อมูลจำเพาะ ● ผืนเปิด 1 ด้าน ช่องทางเข้า 4 ทาง
 ● อุปกรณ์ที่ใช้ได้: รถเข็นพาเลททำงานด้วยมือ/รถโฟร์กอล์ฟ
 วัสดุ ● รีไซเคิลโพลีโพรพิลีน (PP)
 ประเทศที่ผลิต ● ญี่ปุ่น

Order Unit: 1 Sheet | **Delivery Fee not included** | TRUSCO NAKAYAMA CORPORATION

Order Code	Item No.	Options (color)	Price (per sheet)	Max Dynamic Load (kg)	Max Static Load (kg)	Color	W x D x H (mm)	Weight (kg)
510-4491	SLA-1111V	BK	2,560THB	1000	4000	Black	1100 x 1100 x 150	10.8



Container Bags

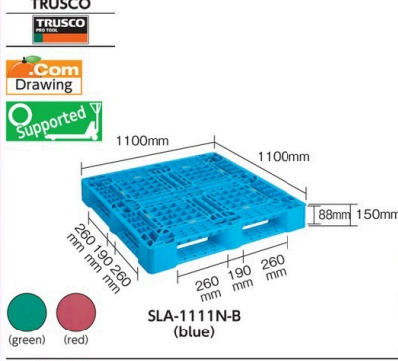

Plastic Pallet

คุณสมบัติ ● รูปทรงบล็อกตรงกลางเป็นทรงกระบอกและมีช่องเสียบยางของรถโฟร์กอล์ฟและรถเข็นพาเลททำงานด้วยมือได้อย่างราบรื่น
 ข้อมูลจำเพาะ ● ผืนเปิด 1 ด้าน ช่องทางเข้า 4 ทาง
 ● อุปกรณ์ที่ใช้ได้: รถเข็นพาเลททำงานด้วยมือ/รถโฟร์กอล์ฟ
 วัสดุ ● โพลีโพรพิลีน (PP)
 ประเทศที่ผลิต ● ญี่ปุ่น

Order Unit: 1 Sheet | TRUSCO NAKAYAMA CORPORATION

Order Code	Item No.	Price (per sheet)	Max Dynamic Load (kg)	Max Static Load (kg)	Color	W x D x H (mm)	Weight (kg)
423-9415	SLA-1111N-B	2,963THB	1000	4000	Blue	1100 x 1100 x 150	10.4
423-9423	SLA-1111N-GN	2,963THB	1000	4000	Green	1100 x 1100 x 150	10.4
423-9431	SLA-1111N-R	2,963THB	1000	4000	Red	1100 x 1100 x 150	10.4

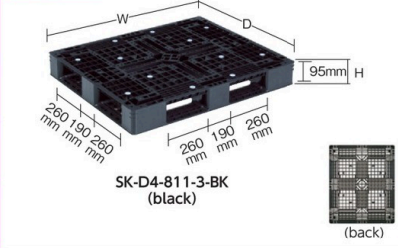

Plastic Pallet (lightweight type)

คุณสมบัติ ● มีโครงสร้างแบบ "ช่องทางเข้า 4 ด้าน" เพื่อใช้กับรถโฟร์กอล์ฟ มีรูสำหรับสอดลูกล้อของยางยก
 ข้อมูลจำเพาะ ● ผืนเปิด 1 ด้าน ช่องทางเข้า 4 ทาง
 ● อุปกรณ์ที่ใช้ได้: รถเข็นพาเลททำงานด้วยมือ/รถโฟร์กอล์ฟ
 ประเทศที่ผลิต ● ญี่ปุ่น

Order Unit: 1 Sheet | SANKO Co.Ltd.

Order Code	Item No.	Price (per sheet)	Max Dynamic Load (kg)	Max Static Load (kg)	Color	W x D x H (mm)	Weight (kg)
452-9341	SK-D4-811-3-BK	4,551THB	1000	4000	Black	1100 x 800 x 150	9.8



Nesting Stacking Pallet "Skit Palette"

คุณสมบัติ ● เนื่องจากการจัดเก็บเป็นแบบซ้อนกันได้ จึงสามารถใช้น้ำหนักที่จัดเก็บได้อย่างคุ้มค่า
 ● ผลิตจากวัสดุรีไซเคิล จึงเป็นมิตรต่อสิ่งแวดล้อม
 ข้อมูลจำเพาะ ● ผืนเปิด 1 ด้าน ช่องทางเข้า 2 ทาง/ก้นลิ้น
 ● อุปกรณ์ที่ใช้ได้: รถเข็นพาเลททำงานด้วยมือ/รถโฟร์กอล์ฟ
 วัสดุ ● รีไซเคิลโพลีโพรพิลีน (PP)
 ประเทศที่ผลิต ● ญี่ปุ่น

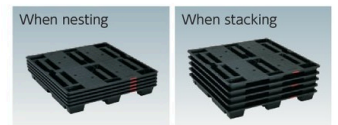

Order Unit: 1 Sheet | **Delivery Fee not included** | TRUSCO NAKAYAMA CORPORATION

Order Code	Item No.	Price (per sheet)	Max Dynamic Load (kg)	Max Static Load (kg)	Color	W x D x H (mm)	Weight (kg)
299-9960	TJC-S2-1111	2,091THB	1000	2000	Black	1100 x 1100 x 115	11

2097

สินค้าบางรายการไม่สามารถนำเข้าได้ สินค้าบางรายการไม่สามารถใช้กับไฟที่ไทยได้ ราคาไม่รวมภาษีมูลค่าเพิ่ม



PTL-60 (for light load)



PTM-100 (for medium load)



PTH-100 (for heavy load)

Pallet Ring "Mawaru"

คุณสมบัติ • เมื่อบริเวณที่ทำงานแคบและไม่สามารถจัดการสินค้าได้นอกจากในทิศทางเดียว การจัดวางไว้ได้พาดกึ่งเพียงพอก็จะสามารถทำงานได้เพียงคนเดียวในการหมุน แป้นหมุนหรือพาเลตและง่ายต่อการเคลื่อนย้ายไปยังที่ต่างๆ

วัสดุ • ตัวอุปกรณ์: เหล็กกล้า
ประเทศที่ผลิต • ญี่ปุ่น

For Light Load ข้อมูลจำเพาะ • สีลำตัว: ส้ม

Order Code	Item No.	Price (per pcs)	Max Load Capacity (kg)	Outer Diameter (mm)	Inner Diameter (mm)	Height (mm)	Weight (kg)
500-3351	PTL-60	18,820THB	700	600	520	55	10.6
500-3377	PTL-80	20,306THB	800	800	720	55	14.0
500-3393	PTL-100	21,791THB	1000	1000	920	55	17.8
500-3423	PTL-120	23,279THB	1200	1200	1120	55	21.5

For Medium Load ข้อมูลจำเพาะ • สีลำตัว: เหลือง

Order Code	Item No.	Price (per pcs)	Max Load Capacity (kg)	Outer Diameter (mm)	Inner Diameter (mm)	Height (mm)	Weight (kg)
500-3369	PTM-60	23,279THB	1000	600	520	55	10.6
500-3385	PTM-80	25,753THB	1300	800	720	55	14.0
500-3407	PTM-100	28,726THB	1600	1000	920	55	17.8
500-3431	PTM-120	32,191THB	2000	1200	1120	55	21.5
500-3458	PTM-135	54,480THB	2400	1350	1250	65	38.0

For heavy load ข้อมูลจำเพาะ • สีลำตัว: ขาว

Order Code	Item No.	Price (per pcs)	Max Load Capacity (kg)	Outer Diameter (mm)	Inner Diameter (mm)	Height (mm)	Weight (kg)
500-3474	PTH-100	39,621THB	2700	1000	920	55	17.8



Foldable Containers
Parts Boxes
Box Type Containers
Conductive Containers

Kitchen Containers
Mesh Containers

Pallets

Turn Rings

Pallet Covers

Mesh Pallets

Tubs

Tanks

Container Bags



P-19A (blue sheet type)



PC-22B (clear sheet type)

Pallet Cover

คุณสมบัติ • แผ่นครอบพาเลตที่สามารถปรับขนาดได้
• ง่ายในการประกอบและถอดเก็บ เนื่องจากด้านที่เป็ดมีซิป

ข้อมูลจำเพาะ • พื้นผิวด้านหนึ่งมีที่ยึด
ประเทศที่ผลิต • ญี่ปุ่น

Blue sheet type วัสดุ • ส่วนตัวอุปกรณ์: โพลีเอทิลีน (PE)

Order Code	Item No.	Price (per sheet)	W x D x H (mm)	Thickness (mm)	Number of Eyelets (piece)	Eyelet Pitch (cm)	Weight (kg)
126-0987	P-19A	2,390THB	1100 x 900 x 1300	0.18	8	90	0.8
126-0995	P-19B	2,799THB	1100 x 900 x 1500	0.18	8	90	0.9
126-1002	P-11A	2,533THB	1100 x 1100 x 1300	0.18	8	90	0.9
126-1011	P-11B	3,147THB	1100 x 1100 x 1500	0.18	8	90	1.0
126-1029	P-21A	2,533THB	1200 x 1000 x 1300	0.18	8	90	0.8
126-1037	P-21B	3,414THB	1200 x 1000 x 1500	0.18	8	90	1.0
126-1045	P-22B	3,147THB	1300 x 1100 x 1300	0.18	8	90	1.0
819-5248	P-13A	3,273THB	1300 x 1300 x 1300	0.18	8	90	1.0
819-5249	P-15A	3,736THB	1500 x 1500 x 1300	0.18	8	90	1.3

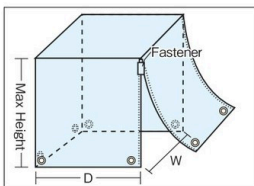

Clear sheet type วัสดุ • ส่วนตัวอุปกรณ์: โพลีเอทิลีน

Order Code	Item No.	Price (per sheet)	W x D x H (mm)	Thickness (mm)	Number of Eyelets (piece)	Eyelet Pitch (cm)	Weight (kg)
126-1100	PC-11A	4,829THB	1100 x 1100 x 1300	0.5	8	90	1.7
126-1142	PC-22B	5,991THB	1300 x 1100 x 1300	0.5	8	90	1.9



TM-P-19A

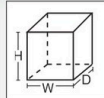

Pallet Cover (transparent type)

คุณสมบัติ • ง่ายต่อการครอบเนื่องจากเป็นแบบสีเหลือง นอกจากนี้ยังเป็นแบบใสที่ทำให้เห็นของที่อยู่ด้านในได้
• ไม่มีก๊าซที่อันตราย เช่น ไดออกซิน และ คลอรีน เกิดขึ้นจากการเผา

ข้อมูลจำเพาะ • ไม่มีรูร้อยเชือก
วัสดุ • โพลีเอทิลีน (PE)

ประเทศที่ผลิต • ญี่ปุ่น

Order Code	Item No.	Price (per pack)	W x D x H (mm)	Thickness (mm)	Q'ty Per Pack (sheet)	Weight (g)
342-9814	TM-P-19A	1,459THB	1200 x 1000 x 1300	0.03	5	955
342-9792	TM-P-11A	1,554THB	1200 x 1200 x 1300	0.03	5	1060
342-9806	TM-P-22A	1,650THB	1400 x 1200 x 1300	0.03	5	1165



รหัสสั่งซื้อ **สีน้ำเงิน** ... มีสินค้าสต็อกที่ประเทศอินโดนีเซียและประเทศไทย **สีแดง** ... มีสินค้าสต็อกที่ประเทศอินโดนีเซีย **สีเขียว** ... มีสินค้าสต็อกที่ประเทศไทย

2099 Containers・Pallets

- Foldable Containers
- Parts Boxes
- Box Type Containers
- Conductive Containers
- Kitchen Containers
- Mesh Containers
- Pallets
- Turn Rings
- Pallet Covers
- Mesh Pallets
- Tubs
- Tanks
- Container Bags



TRUSCO



"High Weather Resistance UV Palette Cover" (# 3400)



TPUV-11A

คุณสมบัติ

- ใช้วัสดุผ้าทอทนต่อสภาพภูมิอากาศและแสงยูวี (ผิว: เงิน ด้านหลัง: ดำ) และมีประสิทธิภาพที่ได้รับการพิสูจน์ให้เห็นโดยการจัดเก็บภายนอกอาคารชั่วคราว ฯลฯ
- มีสายรัดที่แน่นกรอบ ช่วยยึดของที่บรรจุทุกให้แน่นคงและป้องกันการกระพือของแผ่นกรอบ

ข้อมูลจำเพาะ

- สี: เงิน/ดำ
- ไม่มีรูร้อยเชือก
- ระยะเวลาการใช้งานภายนอกอาคาร: ประมาณ 3 ถึง 4 ปี

วัสดุ

- โพลีเอทีลีน (PE)
- สายรัด: โพลีโพรพิลีน (PP)

ประเทศที่ผลิต

- ญี่ปุ่น



Example

Order Unit: 1 Sheet					
Order Code	Item No.	Price (per sheet)	W x D x H (mm)	Thickness (mm)	Weight (kg)
819-5253	TPUV-11A	3,273THB	1150 x 1150 x 1300	0.26	1.2
819-5254	TPUV-13A	3,584THB	1300 x 1300 x 1300	0.26	1.4
819-5255	TPUV-15A	3,896THB	1500 x 1500 x 1300	0.26	1.7

TRUSCO NAKAYAMA CORPORATION



TRUSCO





T1075MD-BL



NP-P

Nonslip Sheet (for pallet)

คุณสมบัติ

- ใช้พลาสติกโพลีเอทิลีนที่เคลือบผิวไม่เรียบทั้งสองด้าน เพื่อป้องกันการลื่น

วัสดุ

- โพลีโพรพิลีน (PP)
- อีลาสโตเมอร์เรซิน

ประเทศที่ผลิต

- ญี่ปุ่น

ข้อมูลจำเพาะ

- ขนาดตะแกรงสี่เหลี่ยมที่เข้ากันได้: 50 x 50 มม., 50 x 100 มม.
- เส้นผ่านศูนย์กลางกวางขาพาเลตที่เข้ากันได้: 6, 6.3 มม.
- วัสดุอุปกรณ์: เหล็กกล้า
- การปรับปรุงผิว: การเคลือบผิวเมลามีน

วัสดุ

- การปรับปรุงผิว: การเคลือบผิวเมลามีน

ประเทศที่ผลิต

- ญี่ปุ่น



Example

"Net Pallet Name Plate"

Order Unit: 1 Sheet					Order Unit: 1 Pcs					
Order Code	Item No.	Price (per sheet)	W x D x Thickness (mm)	Weight (kg)	Order Code	Item No.	Price (per pcs)	Outer Dimension (mm) L x W x Thickness	Inner Dimension (mm) L x W x Thickness	Weight (g)
366-4929	T1075MD-BL	694THB	1075 x 1075 x 5	0.9	450-2736	NP-P	636THB	172 x 320 x 14	155 x 227 x 3	570

TRUSCO NAKAYAMA CORPORATION



TRUSCO



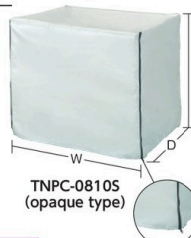

TNPC-0810S (opaque type)



TNPC-0810C (translucent type)

"Net Pallet Cover"

คุณสมบัติ

- ใช้งานสะดวก เนื่องจากด้านที่เปิดมีซี่เปิด

ข้อมูลจำเพาะ

- พื้นผิวด้านหนึ่งมีที่ยึด

ประเทศที่ผลิต

- จีน

ข้อมูลจำเพาะ

- จำนวนของซี่บรรจุภายในได้
- พอลิเอทิลีนเรซิน

วัสดุ

- พอลิเอทิลีนเรซิน

ประเทศที่ผลิต

- ญี่ปุ่น



Example

Item No.	Compatible Net Pallet (mm) W x D x H
TNPC-0810C	1000 x 800 x 850
TNPC-1012C	1200 x 1000 x 890

Translucent type

Order Unit: 1 Sheet					
Order Code	Item No.	Price (per sheet)	W x D x H (mm)	Weight (kg)	
301-0643	TNPC-0810S	2,320THB	1020 x 810 x 810	0.40	
301-0651	TNPC-1012S	2,689THB	1220 x 1010 x 850	0.52	

TRUSCO NAKAYAMA CORPORATION

Order Unit: 1 Sheet					
Order Code	Item No.	Price (per sheet)	W x D x H (mm)	Weight (kg)	
301-0627	TNPC-0810C	4,477THB	1020 x 810 x 810	0.9	
301-0635	TNPC-1012C	5,530THB	1220 x 1010 x 850	1.4	

TRUSCO NAKAYAMA CORPORATION



TOMBO





812



799

"Tombo Tub" (rectangular)

คุณสมบัติ

- สามารถใช้งานได้นานเพราะสังกะสีนอกเหนือจากการล้างขจัดผลึกเกลือ ฯลฯ

ประเทศที่ผลิต

- ญี่ปุ่น

ข้อมูลจำเพาะ

- รูปร่างสี่เหลี่ยมผืนผ้าทำให้ง่ายต่อการยกขึ้นที่และสามารถใช้งานได้อย่างดีเยี่ยม
- มีก้นต่อสายยาง
- มีก๊อกน้ำ

วัสดุ

- โพลีโพรพิลีน (PP)

ประเทศที่ผลิต

- ญี่ปุ่น



Example

Order Unit: 1 Pcs					
Order Code	Item No.	Price (per pcs)	Capacity (L)	Outer Dimension (mm) Outer Diameter x H	Weight (kg)
363-5368	813	413THB	16	450 x 145	0.47
363-5376	812	553THB	24	505 x 170	0.72
405-6272	811	831THB	37	570 x 195	1.07
405-6264	810	1,269THB	61	635 x 280	1.58

SHINKIGOSEI Co.Ltd

Order Unit: 1 Pcs					
Order Code	Item No.	Price (per pcs)	Capacity (L)	Outer Dimension (mm) W x D x H	Weight (kg)
363-5333	799	687THB	60	660 x 470 x 330	1.8
363-5341	836	1,036THB	80	770 x 585 x 295	2.4
363-5350	833	1,276THB	120	860 x 660 x 340	3.2

SHINKIGOSEI Co.Ltd

2099

สินค้าบางรายการไม่สามารถนำเข้าได้ สินค้าบางรายการไม่สามารถใช้กับไฟที่ไทยได้ ราคาไม่รวมภาษีมูลค่าเพิ่ม

SUIKO

"Home Lorry Tank"

คุณสมบัติ ● เนื่องจากเป็นผลิตภัณฑ์ชนิดขึ้นรูป จึงเป็นถังโพลีเอทิลีนที่แข็งแรงเป็นพิเศษ ทนต่อสารเคมีทนต่อแรงกระแทก

การใช้งาน ● สำหรับการใช้อย่างกว้างขวาง ตั้งแต่การใช้งานในสวน บ้าน การเกษตร จนถึงการประมง

วัสดุ ● โพลีเอทิลีน (PE)

ประเทศที่ผลิต ● ญี่ปุ่น

Order Unit: 1 Pcs

Order Code	Item No.	Price (per pcs)	Capacity (L)	Outer Dimension (mm) W x D x H	Drain Port Inner Diameter	Injecting Water Inner Diameter (mm)	Weight (kg)
363-3934	HLT-50	5,237THB	50	500 x 400 x 380	25A (female thread)	155	3.5
819-9626	HLT-50(B)	5,237THB	50	500 x 400 x 380	25A (female thread)	155	3.5
363-3969	HLT-50(BK)	5,237THB	50	500 x 400 x 380	25A (female thread)	155	3.5
363-3951	HLT-50(GN)	5,237THB	50	500 x 400 x 380	25A (female thread)	155	3.5
363-3942	HLT-50(R)	5,237THB	50	500 x 400 x 380	25A (female thread)	155	3.5
819-9628	HLT-200(B)	6,504THB	200	800 x 640 x 580	28	320	8.0

SUIKO Co.Ltd

TRUSCO

.Com Drawing

Container Bag

คุณสมบัติ ● สามารถยกได้ง่ายโดยใช้รถโฟร์ก ลิฟท์ และเก็บไว้ในคลังสินค้า หรือสถานที่อื่น ๆ

วัสดุ ● โพลีโพรพิลีน (PP)

ประเทศที่ผลิต ● จีน

Type 1

Order Unit: 1 Sheet

Order Code	Item No.	Price (per sheet)	Max Filling Load (kg)	Outer Diameter x H (mm)	Inlet Dimension (mm) Outer Diameter x H	Vent	Laminate	Weight (kg)
255-1055	TFC-1	1,210THB	1000	φ 1100 x 1060	φ 1100 x 700	None	None	1.9
255-1063	TFC-1R	1,321THB	1000	φ 1100 x 1060	φ 1100 x 700	None	Yes	2.0

Type 2

Order Unit: 1 Sheet

Order Code	Item No.	Price (per sheet)	Max Filling Load (kg)	Outer Diameter x H (mm)	Inlet Dimension (mm) Outer Diameter x H	Drain Port Dimension (mm) Outer Diameter x H	Laminate	Weight (kg)
255-1080	TFC-2	1,244THB	1000	φ 1100 x 1060	φ 1100 x 700	φ 500 x 500	None	2.0
255-1098	TFC-2R	1,384THB	1000	φ 1100 x 1060	φ 1100 x 700	φ 500 x 500	Yes	2.2

TRUSCO NAKAYAMA CORPORATION

TRUSCO

.Com Drawing

Container Bag

คุณสมบัติ ● เนื่องจากมีการใช้สายรัดแบบบรอสส์ จึงสะดวกในการจำแนกความแตกต่างโดยการมองผ่านๆ

● สามารถยกได้ง่ายโดยใช้รถโฟร์ก ลิฟท์ และเก็บไว้ในคลังสินค้า หรือสถานที่อื่น ๆ

วัสดุ ● โพลีโพรพิลีน (PP)

ประเทศที่ผลิต ● จีน

TCB-1E (type 1)

TCB-1E-B (type 1/belt color: blue)

Order Unit: 1 Sheet

Order Code	Item No.	Price (per sheet)	Max Filling Load (kg)	Outer Diameter x H (mm)	Inlet Dimension (mm) Outer Diameter x H	Vent	Laminate	Belts Color	Weight (kg)
419-8620	TCB-1E	929THB	1000	φ 1100 x 1060	φ 1100 x 700	None	None	Beige	1.9
820-6425	TCB-1E-B	929THB	1000	φ 1100 x 1060	φ 1100 x 700	None	None	Blue	1.9
820-6426	TCB-1E-RD	929THB	1000	φ 1100 x 1060	φ 1100 x 700	None	None	Red	1.9
419-8638	TCB-1ER	1,059THB	1000	φ 1100 x 1060	φ 1100 x 700	None	Yes	Beige	2.0

TRUSCO NAKAYAMA CORPORATION

YOSHINO

TAIYO KOGYO

Mak/Max

.Com Drawing

Container Bag "Cloth Taicon"

คุณสมบัติ ● เหมาะสำหรับงานก่อสร้างและงานวิศวกรรมโยธา

วัสดุ ● วัสดุอุปกรณ์: โพลีโพรพิลีน (PP)

ประเทศที่ผลิต ● กัมพูชา

Order Unit: 1 Pcs

Order Code	Item No.	Price (per pcs)	Max Filling Load (kg)	Inlet Dimension (mm) Outer Diameter x H	Drain Port Dimension (mm) Outer Diameter x H	Laminate	Weight (kg)
461-8416	13-141	2,160THB	1000	φ 1100 x 700	φ 500 x 500	None	2.2
461-8424	13-161	2,376THB	1000	φ 1100 x 700	φ 500 x 500	Yes	2.4

YOSHINO LIMITED.

TAIYO KOGYO

รหัสสั่งซื้อ **สีน้ำเงิน** ... มีสินค้าสต็อกที่ประเทศอินโดนีเซียและประเทศไทย **สีแดง** ... มีสินค้าสต็อกที่ประเทศอินโดนีเซีย **สีเขียว** ... มีสินค้าสต็อกที่ประเทศไทย

- Foldable Containers
- Parts Boxes
- Box Type Containers
- Conductive Containers
- Kitchen Containers
- Mesh Containers
- Pallets
- Turn Rings
- Pallet Covers
- Mesh Pallets
- Tubs
- Tanks
- Container Bags