

1089 Electrical Tools

- Electrical Tool Sets
- Strippers
- Electrician Knives
- Crimping Tools
- Hydraulic Pressure Connection Tools
- Duct Cutters
- Cable Cutters
- Hammers for Electric Work
- Folding Buckets- Tool Holders
- Guide Wires
- Cable Pullers
- Cable Reels



PK-D1



Brand Name	Item Name	Item No.
TRUSCO	Tool Bag (24 pockets)	TTB-400R
LOBTEX	Crimping Tool for E-shape Open End Connectors	AK17A
LOBTEX	Hybrid Adjustable Wrench x Grip (250mm)	UM36XD
LOBTEX	Hybrid Water Pump Pliers (225mm)	UU4150
FUJIYA	Cable Handy Cutter	600-240
HOZAN	Wire Stripper	P-958
TRUSCO	Electrical Knife	TDK-200A
MERRY TOOLS	Pliers (with molding cover) 200mm	1050H-200
MERRY TOOLS	Strong Nippers 175mm	205-175
MERRY TOOLS	Needle-Nose Pliers 150mm	105-150
MERRY TOOLS	PVC Pipe Cutter PIP19	PIP-19
O.H.INDUSTRIAL CO.,LTD.	Short Hammer for Electric Work Tip Cutting 17mm Steel Pipe Handle	DS-17
KSK	Plummer Saw Multi type	PM18
Hioki	Card High Test	3244-60
VESSEL	Wire Stripper (for single wire A)	3000A
VESSEL	Ball Grip Screwdriver 220 ⊕6 x 100	220-6-100
VESSEL	Ball Grip Screwdriver 220 ⊕NO. 2 x 100	220-2-100
SUPER TOOL	4 Sizes Ratchet Wrench Nominal: 10 x 14, 13 x 17	SRF-1
TRUSCO	Nejzaurus. GT	TPZ-58
ENGINEER	Parts Case	KP-01
ENGINEER	Tetsuwan. Scissors	PH-50
TRUSCO	Electrical Crimping Tool (for insulated terminals)	TAP-4
TRUSCO	Serial Number Scale Measuring Tape W 19	TRC-1955OB
TRUSCO	Aluminum Level 300mm	LAH-300
TRUSCO	Nice Mighty Step Drill 4 to 12mm	NMS-12
Olfa	Hyper AL type (auto lock)	193B

"Pikaichi Professional Electrical Tool Set"

- คุณสมบัติ
- ชุดเครื่องมือจำเป็นสำหรับการทดสอบความชำนาญของช่างไฟ
 - ผลิตภัณฑ์จากผู้ผลิตชั้นนำในวงการ
- ประเทศที่ผลิต
- ญี่ปุ่น

Order Code	Item No.	Price (per set)	Case Dimension (mm) W x D x H	Set Contents (piece)	Weight (kg)
365-5822	PK-D1	24,610THB	400 x 220 x 310	26	8



TR-D18



Brand Name	Item Name	Item No.	Brand Name	Item Name	Item No.
O.H.INDUSTRIAL CO.,LTD.	Electrical Wrench Hammer Tip Cutting 17mm Steel Pipe Handle	DS-17	BROWN	Cushion Electrical Screwdriver (with magnet) ⊕ NO.2 x 100	D-6060-2-100
TRUSCO	PVC Pipe Cutter 45mm	TEC45	TRUSCO	Screwdriver Set with Circuit Testing Equipment 6 Pieces (for low pressure)	TED-526
KANZAWA	Universal Saw (for pressing and cutting)	K-414-040090	TRUSCO	Pocket Level Spirit Level	PL-13
TRUSCO	Water Pump Pliers 250mm	TWP-250	TRUSCO	Ring type Hexagonal Bar Wrench Set 8 Pieces	GR8-210
TSUNODA	Pliers 200mm	CP-200	TRUSCO	Serial Number Scale Measuring Tape 19mm W 5.5m	TRC-1955OB
TSUNODA	Powerful Nippers 150mm	CN-160	MIRAI INDUSTRIAL CO.,LTD	Knife for Electrician (with case)	DM-11
TSUNODA	Needle-nose Pliers 150mm	RP-150	TRUSCO	Safety Anti-slip Gloves Thick Free size	JT-39
TSUNODA	Cable Cutter 200mm	CA-38	TRUSCO	Bumper Box Total Length 420mm	TFP-410
TRUSCO	Wire Stripper (for thick wires)	TWS-1			
TRUSCO	Crimper (for connector terminals)	TAP-5			
BROWN	Cushion Electrical Screwdriver (with magnet) ⊕ 6 x 100	D-6060-6.3-100			

Electric Tool Set for Professional Use

- คุณสมบัติ
- ชุดเครื่องมือที่ผ่านการคัดสรรตั้งแต่กล่องเครื่องมือไปจนถึงถุงมือ เหมาะสำหรับงานไฟฟ้า
 - กล่องเครื่องมือเป็นกล่องแบบมีกั้นชน มีความแข็งแรงและทนทานเป็นเลิศ
 - สามารถใช้ได้กับอุปกรณ์งานไฟฟ้าและงานเดินท่อประปาภายนอก
- ประเทศที่ผลิต
- ญี่ปุ่น

Order Code	Item No.	Price (per set)	Case Dimension (mm) W x D x H	Set Contents (piece)	Weight (kg)
301-9110	TR-D18	15,297THB	420 x 231 x 220	19	5.7



PP323A-165

Wire Stripper

- คุณสมบัติ
- ใบมีดผ่านกรรมวิธีความเที่ยงตรงสูงจึงใช้ปอกสายได้อย่างง่ายดายและแม่นยำ
 - ค่าแปลงระหว่างหน่วย AWG และ มม. แสดงอยู่บนลำตัว
- วัสดุ
- เหล็กกล้าชนิดพิเศษ
- ประเทศที่ผลิต
- ไต้หวัน

Compatible Cable Size

Single Wire (mm)	0.8	1.0	1.3	1.6	2.0	2.6
Stranded Wire (mm²)	0.5	0.8	1.3	2	3.3	5.3
AWG	20	18	16	14	12	10

*AWG markings are called the American Wire Gauge, it shows the number of dice used to stretch the wire in the copper wire manufacturing process indicated by number.

Order Code	Item No.	Price (per pcs)	Total Length (mm)	Weight (g)
788-6969	PP323A-165	803THB	165	140

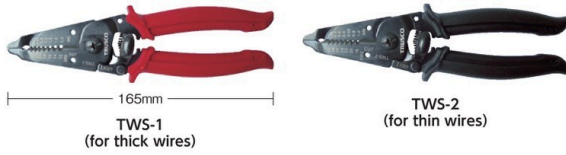
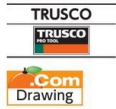

TWS-1 (for thick wires)

TWS-2 (for thin wires)

Compatible Cable Size

Outer Diameter (mm)	0.5	0.65	0.8	1.0	1.3	1.6	2.0
Cross-Sectional Area (mm ²)	0.2	0.3	0.5	0.8	1.3	2.0	3.3
AWG Stranded Wire	24	22	20	18	16	14	12
Conversion Single Wire	24	22	20	18	16	14	12

For Thick Wires

Order Unit: 1 Pcs TRUSCO NAKAYAMA CORPORATION

Order Code	Item No.	Price (per pcs)	Total Length (mm)	Weight (g)
445-6866	TWS-1	484THB	165	150

Wire Stripper

- คุณสมบัติ
- ตามจับอ่อนนุ่มพร้อมด้วยโครงสร้างแบบสปริง ใช้งานได้นานเนื่องด้วยไม่เหนียวล้า
 - ปอกสายไฟได้อย่างละเอียดด้วยคมตัดที่ขัดด้วยหินเจียเพชรความละเอียดสูง
 - ส่วนตามจับมีตารางการแปลงค่าหน่วย AWG/มม./มม.²
- วัสดุ
- ลวด: เหล็กกล้า
 - ตามจับ: เรซิน
- ประเทศที่ผลิต
- ไต้หวัน

For Thin Wires

Order Unit: 1 Pcs

Order Code	Item No.	Price (per pcs)	Total Length (mm)	Weight (g)
445-6874	TWS-2	484THB	165	150

Compatible Cable Size

Outer Diameter (mm)	0.25	0.3	0.4	0.5	0.65	0.8	1.0
Cross-Sectional Area (mm ²)	0.05	0.08	0.13	0.2	0.3	0.5	0.8
AWG Stranded Wire	30	28	26	24	22	20	18
Conversion Single Wire	30	28	26	24	22	20	18

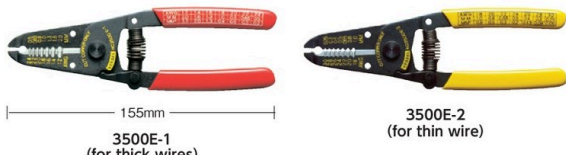

3500E-1 (for thick wires)

3500E-2 (for thin wire)

Compatible Cable Size

Outer Diameter (mm)	0.5	0.65	0.8	1.0	1.3	1.6	2.0
Cross-Sectional Area (mm ²)	0.2	0.3	0.5	0.8	1.3	2.0	3.3
AWG Stranded Wire	24	22	20	18	16	14	12
Conversion Single Wire	24	22	20	18	16	14	12

For Thick Wires

Order Unit: 1 Pcs VESSEL CO.,INC.

Order Code	Item No.	Price (per pcs)	Total Length (mm)	Weight (g)
124-8294	3500E-1	789THB	155	100

Wire Stripper

- คุณสมบัติ
- ปอกสายไฟได้อย่างละเอียดด้วยคมตัดที่ขัดด้วยหินเจียเพชรความละเอียดสูง
 - ส่วนตามจับมีตารางการแปลงค่าหน่วย AWG/มม./มม.²
 - สามารถตัดสายเคเบิลด้วยฐานของคมตัด
- ประเทศที่ผลิต
- ญี่ปุ่น

For Thin Wires

Order Unit: 1 Pcs

Order Code	Item No.	Price (per pcs)	Total Length (mm)	Weight (g)
124-8308	3500E-2	844THB	155	100

Compatible Cable Size

Outer Diameter (mm)	0.25	0.3	0.4	0.5	0.65	0.8	1.0
Cross-Sectional Area (mm ²)	0.05	0.08	0.13	0.2	0.3	0.5	0.8
AWG Stranded Wire	30	28	26	24	22	20	18
Conversion Single Wire	30	28	26	24	22	20	18



PA-05 (for thin wires/with the crimping function)

PA-06 (for thin wires)

PA-07 (for thick wires)

PA-14 (for extra thin wires)

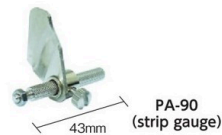

PA-90 (strip gauge)

Wire Stripper

- คุณสมบัติ
- เครื่องมือปอกสายสมรรถนะสูงที่คงความคมไว้อย่างโดดเด่น
 - รูปอกสายได้รับการออกแบบให้ใช้ได้กับทั้งสายแกนเดี่ยวและหลายแกน
 - ใช้เหล็กกล้าคาร์บอนสูง จึงมีความทนทานต่อการสึกหรอดีเยี่ยม
 - ใช้ตามจับอีลาสโตเมอร์ที่เป็นมิตรกับสิ่งแวดล้อม
- วัสดุ
- ลวด: เหล็กกล้าคาร์บอน
 - ตามจับ: อีลาสโตเมอร์
- ประเทศที่ผลิต
- ญี่ปุ่น

For Thin Wires

Order Unit: 1 Pcs

Order Code	Item No.	Price (per pcs)	Total Length (mm)	Weight (g)
294-2861	PA-06	1,634THB	175	134

For Extra Thin Wires

Order Unit: 1 Pcs

Order Code	Item No.	Price (per pcs)	Total Length (mm)	Weight (g)
368-8101	PA-14	1,720THB	175	134

Compatible Cable Size

Stripper Hole Diameter (mm)	0.25	0.3	0.4	0.5	0.65	0.8	0.95
AWG No. (stranded wire) (mm)	34	32	28 to 30	26	24	22 to 24	20
AWG No. (single wire) (mm)	32	30	28	26	24	22	20

For Thin Wires/With the Crimping Function

- คุณสมบัติ
- สามารถขั้วสายไฟของหางปลาเปลี่ยน (0.5 ถึง 2 มม.²) และขั้วสายไฟของหางปลาเชื่อมต่อ (0.3 ถึง 1.25 มม.²)

Order Unit: 1 Pcs

Order Code	Item No.	Price (per pcs)	Total Length (mm)	Weight (g)
321-9968	PA-05	2,024THB	210	166

For Thick Wires

Order Unit: 1 Pcs

Order Code	Item No.	Price (per pcs)	Total Length (mm)	Weight (g)
294-2879	PA-07	1,634THB	175	134

Strip Gauge

- คุณสมบัติ
- หากติดตั้งเกจวัดขนาดการปอก จะสามารถตั้งความยาวการปอกจนวนได้ตั้งแต่ 1 ถึง 24 มม.

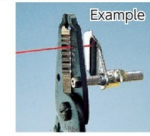

Order Unit: 1 Pcs

Order Code	Item No.	Price (per pcs)	Total Length (mm)	Weight (g)
368-8119	PA-90	297THB	43	30

รหัสสั่งซื้อ **สีน้ำเงิน** ... มีสินค้าสต็อกที่ประเทศอินโดนีเซียและประเทศไทย **สีแดง** ... มีสินค้าสต็อกที่ประเทศอินโดนีเซีย **สีเขียว** ... มีสินค้าสต็อกที่ประเทศไทย

Electrical Tool Sets

Strippers

Electrician Knives

Crimping Tools

Hydraulic Pressure Connection Tools

Duct Cutters

Cable Cutters

Hammers for Electric Work

Folding Buckets-Tool Holders

Guide Wires

Cable Pullers

Cable Reels

1091 Electrical Tools

Electrical Tool Sets

Strippers

Electrician Knives

Crimping Tools

Hydraulic Pressure Connection Tools

Duct Cutters

Cable Cutters

Hammers for Electric Work

Folding Buckets-Tool Holders

Guide Wires

Cable Pullers

Cable Reels

TRUSCO



210mm

TWSVA-210

Applicable for Core Wire Insulation Strip (mm)	1.6/2.0 φ
Applicable for Cable Coating Strip (mm)	1.6 x 2 cores/1.6 x 3 cores/2.0 x 2 cores/2.0 x 3 cores
Cutting Performance (mm)	2.0 x 3 cores

LOBTEX



225mm

VA203A

Applicable for Core Wire Insulation Strip (mm)	1.6 x 3 cores/ φ 2.0 x 3 cores
Applicable for Cable Coating Strip (mm)	1.6 x 2 cores/1.6 x 3 cores/2.0 x 2 cores/2.0 x 3 cores
Compatible Cable (mm)	1.6 x 2 cores/1.6 x 3 cores/2.0 x 2 cores/2.0 x 3 cores

Electrical VA Stripper

คุณสมบัติ

- เป็นเครื่องมือทดสอบความชำนาญของช่างไฟ
- สามารถทำการตัด การลอก และการวัดสายไฟ VA (VVF) ได้ด้วยเครื่องมือเพียงชิ้นเดียว

ประเทศที่ผลิต ● ไต้หวัน

Order Unit: 1 Pcs	TRUSCO NAKAYAMA CORPORATION			
Order Code	Item No.	Price (per pcs)	Total Length (mm)	Weight (g)
437-8199	TWSVA-210	1,416THB	210	200

VVF Wire Stripper

คุณสมบัติ

- ใช้ได้กับสายไฟรุ่นประหยัด
- สามารถทำการตัด การวัด การลอก และการวัดได้ด้วยเครื่องมือเพียงชิ้นเดียว

ประเทศที่ผลิต ● ญี่ปุ่น

Order Unit: 1 Pcs	LOBTEX Co.Ltd.			
Order Code	Item No.	Price (per pcs)	Total Length (mm)	Weight (g)
791-3834	VA203A	2,679THB	225	200

HOZAN



Total Length

P-960

Millimeters Size	Stranded Wire (mm ²)	0.3	0.5	0.75	1.25	2.0
Single Wire (mm φ)	-	0.8	1.0	1.6	2.0	

■ P-960 Compatible Cable

For Millimeters Size

Order Unit: 1 Pcs	HOZAN TOOL INDUSTRIAL Co.Ltd.			
Order Code	Item No.	Price (per pcs)	Total Length (mm)	Weight (g)
351-7641	P-960	1,319THB	163	80

Wire Stripper

คุณสมบัติ

- เนื่องจากปลายเป็นคีม มันจึงสามารถใช้สำหรับการตัด/การดึง ฯลฯ สายได้
- เหล็กกล้าทำเครื่องมือ

ประเทศที่ผลิต ● ญี่ปุ่น

■ P-967/P-968 Compatible Cable Size

Single Wire (mm)	0.14	0.20	0.25	0.32	0.40	0.51	0.64	0.81	1.02	1.29	1.63	2.05
Stranded Wire (mm ²)	0.014	0.023	0.035	0.055	0.089	0.14	0.22	0.34	0.53	0.87	1.38	2.18
A v v Conversion	-	34	32	30	28	26	24	22	20	18	16	14
Single Wire	34	32	30	28	26	24	22	20	18	16	14	12

AWG Conversion

Order Unit: 1 Pcs	MCC CORPORATION			
Order Code	Item No.	Price (per pcs)	Total Length (mm)	Weight (g)
351-7667	P-967	1,409THB	163	80
351-7675	P-968	1,319THB	163	80

FUJIYA



210mm

FVA-1620

Applicable for Core Wire Insulation Strip (mm)	1.6/2.0 φ
Applicable for Cable Coating Strip (mm)	1.6 x 2 cores/1.6 x 3 cores/2.0 x 2 cores/2.0 x 3 cores
Cutting Performance (mm)	2.0 x 3 cores

MCC



232mm

VS-4A

Applicable for Core Wire Insulation Strip (mm)	1.6/2.0 φ
Applicable for Cable Coating Strip (mm)	1.6 x 2 cores/1.6 x 3 cores/2.0 x 2 cores/2.0 x 3 cores
Cutting Performance (mm)	2.0 x 3 cores

"Electrical VA Stripper"

คุณสมบัติ

- รูปวางของคมตัดและ guide ใช้ปอกสายไฟจนได้ลวดเปลือยและทำการจัดการสายไฟแบบประหยัดได้อย่างสวยงาม

วัสดุ

- เหล็กกล้าชนิดพิเศษ

ประเทศที่ผลิต ● ไต้หวัน

Order Unit: 1 Pcs	FUJIYA Co.Ltd.			
Order Code	Item No.	Price (per pcs)	Total Length (mm)	Weight (g)
400-5201	FVA-1620	1,857THB	210	200

VA Wire Stripper

คุณสมบัติ

- สามารถทำงานได้ทั้ง 6 ฟังก์ชัน ตั้งแต่การตัด การวัดความยาว การลอก เปลือก/ฉนวน และการตัด ได้ด้วยเครื่องมือเพียงชิ้นเดียว
- สามารถใช้สเกลยาวเพื่อวัดความยาวที่จะลอกได้อย่างแม่นยำ

ประเทศที่ผลิต ● ญี่ปุ่น

Order Unit: 1 Pcs	MCC CORPORATION			
Order Code	Item No.	Price (per pcs)	Total Length (mm)	Weight (g)
758-7473	VS-4A	1,890THB	232	220

ENGINEER

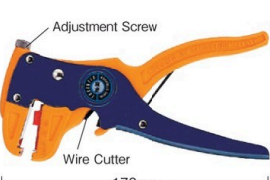

Adjustment Screw

Wire Cutter

170mm

PA-30

Stripper

คุณสมบัติ

- ใช้เพียงด้ามจับเพื่อปอกสายเคเบิลแบบแบนกว้างสูงสุด 12 มม. ได้ภายในขั้นตอนเดียว
- มีตัวล็อกที่สามารถปรับความยาวในการลอกได้ตั้งแต่ 2 ถึง 20 มม.

ประเทศที่ผลิต ● ไต้หวัน

Order Unit: 1 Pcs	ENGINEER INC.			
Order Code	Item No.	Price (per pcs)	Compatible Cable (AWG)	Weight (g)
321-9976	PA-30	1,029THB	20 to 10	206

LOBTEX



170mm

LS55

"Wire Stripper"

คุณสมบัติ

- โดยการหมุนสกรูตั้งระยะพร้อมมีขีดบอกระยะ ทำให้สามารถปอกสายไฟได้ง่ายและเหมาะสมสำหรับสายไฟฉนวนไว้นิลทุกชนิด
- มีสวิตช์ที่คม

ประเทศที่ผลิต ● ญี่ปุ่น

Order Unit: 1 Pcs	LOBTEX Co.Ltd.			
Order Code	Item No.	Price (per pcs)	Compatible Cable (mm ²)	Weight (g)
123-8248	LS55	2,060THB	0.1 to 5.5	220

1091

สินค้าบางรายการไม่สามารถนำเข้าได้ สินค้าบางรายการไม่สามารถใช้กับไฟที่ไทยได้ ราคาไม่รวมภาษีมูลค่าเพิ่ม



Strippers for High Altitude

- คุณสมบัติ
- มีหัวสำหรับคล้องสายเพื่อป้องกันการทำหล่นและสูญหายเมื่อทำงานในที่สูง
 - ส่วนปลายใบมีดมีลักษณะเป็นหยัก จึงสามารถใช้เป็นคีมได้
 - เมื่อจัดเก็บ ให้ล็อกและปกป้องใบมีดไว้

ประเทศที่ผลิต ● สหรัฐอเมริกา

Order Unit: 1 Pcs Snap-On Tools JAPAN K.K.

Order Code	Item No.	Price (per pcs)	Compatible Cable (AWG)	Compatible Cable (mm ²)	Weight (g)
474-2010	23506-TH	2,619THB	12 to 20	10 to 20	109

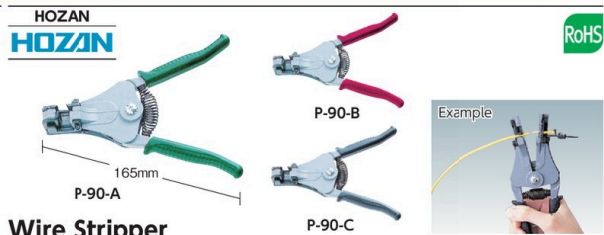

Wire Stripper

- คุณสมบัติ
- สามารถตั้งค่าระยะความยาวการลอกสายได้สูงถึง 25 มม.
 - มีเกจวัดขนาดการลอก (สามารถตั้งค่าความยาวการลอกได้ตั้งแต่ 4 ถึง 25 มม.)
- ประเทศที่ผลิต ● ญี่ปุ่น

Order Unit: 1 Pcs HOZAN TOOL INDUSTRIAL Co.Ltd.

Order Code	Item No.	Price (per pcs)	Compatible Cable (mm)	Compatible Cable (mm ²)	Weight (g)
322-0028	P-90-A	1,541THB	0.5/1.2/1.6/2	-	350
322-0036	P-90-B	1,541THB	1/1.6/2/2.6/3.2	-	350
322-0044	P-90-C	1,541THB	-	0.9/1.25/2/3.5/5.5	350



Compatible Cable Table

Outer Diameter (mm)	3.2	2.6	2.0	1.6	1.2	1.0	0.8	0.65	0.5	0.4	0.3	0.25
Cross-Sectional Area (mm ²)	8.0	5.5	3.5	2.0	1.25	0.75	0.5	0.3	0.2	0.13	0.08	0.05
AWG	8	10	12	14	16	18	20	22	24	26	28	30
Item No.	Cutter Size											
45-090	4.04	3.58	2.69									
45-091		3.66	2.67	2.16	1.85	1.85						
45-092		3.66	2.87	2.29	1.83	1.55	1.22	1.22				
45-093				2.29	1.83	1.55	.990	.990				
45-097					1.83	1.55	1.22	.990	.813	.660		
45-098							1.22	.990	.813	.660	.553	.406
45-099	5.03	4.24			1.57	1.40						

"Strip Master"

- คุณสมบัติ
- ชนิดคมตัดแบบใบมีด มีความคมยอดเยี่ยม
 - ส่วนลำตัวเป็นแบบทั่วไป ใบมีดสามารถเปลี่ยนได้อย่างง่ายดาย
- การใช้งาน
- สำหรับสายเคเบิลไนล่อนทั่วไป
- ประเทศที่ผลิต ● สหรัฐอเมริกา

Order Unit: 1 Pcs Tokyo IDEAL

Order Code	Item No.	Price (per pcs)	Compatible Cable (AWG)	Weight (g)
759-8084	45-090	3,636THB	8 to 12	370

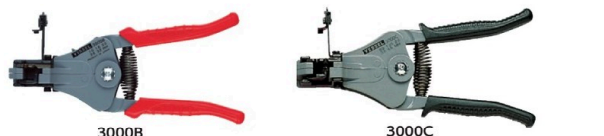
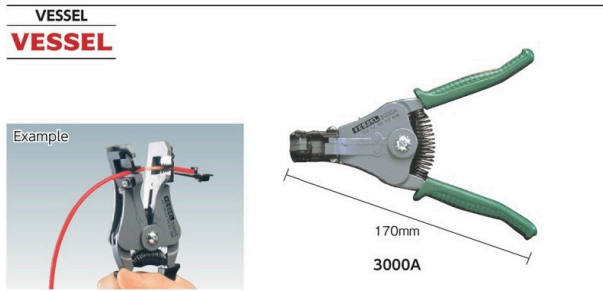

Wire Stripper

- คุณสมบัติ
- สามารถทำการฉีกฉนวนออกได้ในสัมผัสเดียวโดยไม่ทำความเสียหายให้กับสายไฟและมันก็สะดวกและมีประสิทธิภาพมากด้วย
- ประเทศที่ผลิต ● ญี่ปุ่น

Replacement Blade อุปกรณ์เสริม ● สตูดิโอตั้ง

ข้อมูลจำเพาะ ● มีเกจวัดขนาดการลอก

Order Unit: 1 Pcs VESSEL CO.,INC.

Order Code	Item No.	Price (per pcs)	Compatible Cable (mm)	Compatible Cable (mm ²)	Weight (g)
124-4370	3000A	1,144THB	0.5/1.2/1.6/2.0	-	350
124-4388	3000B	1,144THB	1.0/1.6/2.0/2.6/3.2	-	350
124-4396	3000C	1,144THB	-	0.9/1.25/2.0/3.5/5.5	350

Order Unit: 1 Sheet

Order Code	Item No.	Price (per sheet)	Compatible Model	Weight (g)
305-7542	WB-001	342THB	3000A	20
305-7551	WB-002	342THB	3000B	20
305-7569	WB-003	342THB	3000C	20

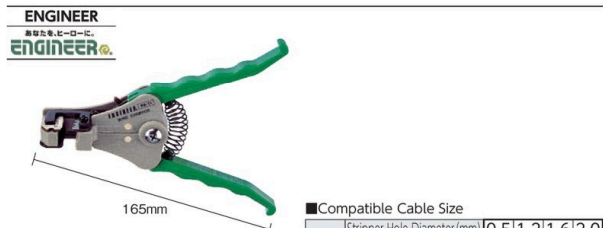

Wire Stripper

- คุณสมบัติ
- หน้าหนักเบากว่าผลิตภัณฑ์ทั่วไปถึงสองเท่า
 - ใบมีดความเที่ยงตรงสูง ช่วยให้ลอกสายได้อย่างแม่นยำ
- ประเทศที่ผลิต ● ญี่ปุ่น

Order Unit: 1 Pcs ENGINEER INC.

Order Code	Item No.	Price (per pcs)	Total Length (mm)	Weight (g)
351-6768	PA-11	2,177THB	165	140

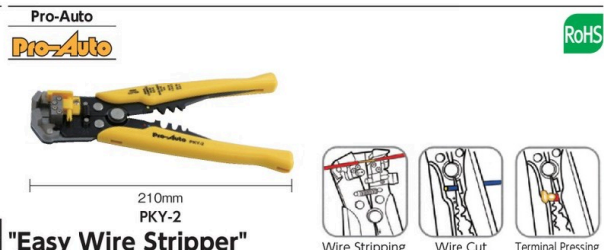

"Easy Wire Stripper"

- คุณสมบัติ
- เปลือกสายไฟสามารถถูกลอกออกโดยไม่ทำความเสียหายให้กับแกนสายไฟ เพียงแค่จับตัวจับและสอดสายไฟเข้าไป
 - ส่วนที่หัวตรงกลางของสายเคเบิลสามารถถูกลอกได้
- ประเทศที่ผลิต ● ไต้หวัน

Order Unit: 1 Pcs SUEKAGE TOOL Co.Ltd.

Order Code	Item No.	Price (per pcs)	Compatible Cable (mm ²)	Total Length (mm)	Weight (g)
439-1977	PKY-2	1,694THB	0.2 to 6	210	275

รหัสสั่งซื้อ **สีน้ำเงิน** ... มีสินค้าสต็อกที่ประเทศอินโดนีเซียและประเทศไทย **สีแดง** ... มีสินค้าสต็อกที่ประเทศอินโดนีเซีย **สีเขียว** ... มีสินค้าสต็อกที่ประเทศไทย

Electrical Tool Sets

Strippers

Electrician Knives

Crimping Tools

Hydraulic Pressure Connection Tools

Duct Cutters

Cable Cutters

Hammers for Electric Work

Folding Buckets-Tool Holders

Guide Wires

Cable Pullers

Cable Reels

1093 Electrical Tools

Electrical Tool Sets

Strippers

Electrician Knives

Crimping Tools

Hydraulic Pressure Connection Tools

Duct Cutters

Cable Cutters

Hammers for Electric Work

Folding Buckets- Tool Holders

Guide Wires

Cable Pullers

Cable Reels

Weidmuller

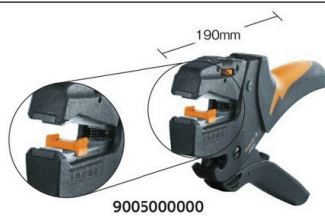

900500000

Wire Stripper "STRIPAX"

คุณสมบัติ

- ไม่จำเป็นต้องมีการปรับขนาดสายไฟและคมตัดซึ่งปรับได้อัตโนมัติ แล้วเลื่อนไปพบกับความกลมของแกนสายไฟและสามารถปอกได้โดยไม่ทำลายแกนสายไฟ
- อาจมีเศษการปอกติดที่ปลายของสายไฟสำหรับสายไฟแบบหุ้มเปลือก

ประเทศที่ผลิต

●เยอรมนี

Order Unit: 1 Pcs

Weidmueller Japan Co.Ltd.

Order Code	Item No.	Price (per pcs)	Compatible Cable (mm ²)	Total Length (mm)	Weight (g)
449-6019	9005000000	3,714THB	0.08 to 10	190	175

MERRY TOOLS

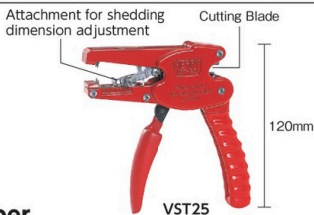

VST25

Mini Stripper

คุณสมบัติ

- สามารถทำการปอกสายไฟได้อย่างรวดเร็ว ทั้งแบบสายเดี่ยว/แบบเกลียว
- สะดวกยิ่งขึ้นด้วยคมตัดและขนาดที่เข้ากันได้พอดี
- สามารถปอกสายไฟที่มีขนาดหน้าตัดประมาณ 0.05 ถึง 3.5 มม.² ได้ทันทีโดยไม่ต้องทำการปรับตั้ง

ประเทศที่ผลิต

●ญี่ปุ่น

Order Unit: 1 Pcs

MUROMOTO TEKKO Co.Ltd

Order Code	Item No.	Price (per pcs)	Compatible Cable (mm)	Compatible Cable (mm ²)	Weight (g)
212-1697	VST25	2,224THB	0.25 to 2.6	0.05 to 3.5	295

MERRY TOOLS



VST-50

VVF Wire Stripper

คุณสมบัติ

- เนื่องจากมันมีใบมีดกลมมน ขอบตัดฉนวนหุ้มจึงมีความสวยงาม
- สามารถปอกสายไฟ VVF ได้ 4 แบบ (2 แกน, 3 แกน (Φ)1.6 มม., 2 แกน, 3 แกนขนาด 2 มม.) สามารถทำได้โดยไม่ต้องเปลี่ยนใบมีดใหม่

ประเทศที่ผลิต

●ญี่ปุ่น

Order Unit: 1 Pcs

MUROMOTO TEKKO Co.Ltd

Order Code	Item No.	Price (per pcs)	Compatible Cable (mm)	Total Length (mm)	Weight (g)
111-4646	VST-50	3,611THB	1.6/2.0(2 cores, 3 cores)	185	500

TJM DESIGN



Total Length DK-MC40

DK-MC40L

How to Use

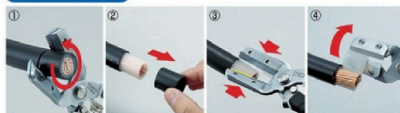

Order Unit: 1 Pcs

TJM DESIGN CORP.

Order Code	Item No.	Price (per pcs)	Compatible Cable Size (mm ²)	Total Length (mm)	Weight (g)
438-6591	DK-MC40	1,640THB	14 to 200	188	163
761-7861	DK-MC40L	3,281THB	100 to 325	240	374

KNIPEX

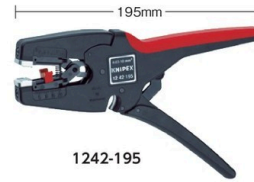

1242-195

"MultiStrip 10"

คุณสมบัติ

- มีกลไกการปรับตั้งความลึกการตัดอัตโนมัติ ปอกสายได้โดยไม่ทำให้ลวดตัวนำเกิดความเสียหาย โดยไม่จำเป็นต้องปรับตั้งเอง
- กลไกการเปิดปากคีมอย่างราบรื่น

ประเทศที่ผลิต

●เยอรมนี

Order Unit: 1 Pcs

KNIPEX-Werk C. Gustav Putsch KG

Order Code	Item No.	Price (per pcs)	Compatible Cable (mm ²)	Compatible Cable (AWG)	Weight (g)
446-7213	1242-195	8,633THB	0.03 to 10.0	32 to 7	136

VICTOR



6002VA

VA Wire Stripper

คุณสมบัติ

- ใช้ได้กับสายไฟ VVF (สายไฟ VA) และ EM-EEF (สายไฟรุ่นประหยัด) วัสดุ
- อลูมิเนียมฉีดขึ้นรูป

ประเทศที่ผลิต

●ญี่ปุ่น

Order Unit: 1 Pcs

FUJIYA Co.Ltd.(VICTOR)

Order Code	Item No.	Price (per pcs)	Compatible Cable	Total Length (mm)	Weight (g)
814-4702	6002VA	5,116THB	2.0mm(2 cores, 3 cores)	140	430

LOBTEX

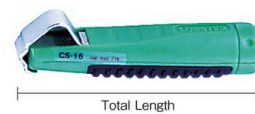

Total Length CS-16

Cable Stripper

คุณสมบัติ

- สามารถตัดเปลือกสายไฟได้ง่ายๆ โดยทำห่วงในสายไฟและแค่หมุนมันโดยไม่ทำลายสายไฟ
- มีใบมีดสำรองอยู่ในลำตัวของมัน

ประเทศที่ผลิต

●ญี่ปุ่น

Order Unit: 1 Pcs

LOBTEX Co.Ltd.

Order Code	Item No.	Price (per pcs)	Compatible Cable (mm)	Total Length (mm)	Weight (g)
123-8761	CS-16	1,493THB	4 to 16	128	75
123-8779	CS-28	1,529THB	8 to 28	132	75
372-0837	CS-35	2,001THB	28 to 35	153	85
372-0845	CS-50	2,001THB	35 to 50	166	90

Cable Stripper "Mukichoppa"

คุณสมบัติ

- มันมี stopper ที่สามารถล็อกได้โดยอัตโนมัติ
- มีประโยชน์มากสำหรับการปอกระหว่างตรงกลางของการเชื่อมต่อของกลุ่มสายไฟ (ปลอกแบบตัวที) ของสายไฟหลัก

ข้อมูลจำเพาะ

- มีรูสำหรับร้อยเชือกนักรบ
- ลำตัว: เหล็กกล้า
- ด้ามจับ: อีลาสโตเมอร์เรซิน
- คมตัด: เหล็กกล้าคาร์บอนสูงสำหรับทำเครื่องมือ

ประเทศที่ผลิต

●ไต้หวัน

Replacement Blade

Order Unit: 1 Set

Order Code	Item No.	Price (per set)	Weight (g)
438-6604	DK-MC40B	479THB	22

1093

สินค้าบางรายการไม่สามารถนำเข้าไป สินค้าบางรายการไม่สามารถใช้กับไฟที่ไทยได้ ราคาไม่รวมภาษีมูลค่าเพิ่ม

VESSEL
VESSEL



130mm
3700KS

Example

Cable Stripper

- คุณสมบัติ
- ปอกสายไฟได้อย่างง่ายดายด้วยหัวหมุนส่วนลำตัว
 - สามารถปรับความลึกในการตัดได้อย่างง่ายดายได้ด้วยหน้าตัดที่ส่วนล่าง
- วัสดุ
- คมตัด: เหล็กกล้า
- อุปกรณ์เสริม
- ใบมีดสำรอง: 1 (เก็บอยู่ในลำตัว)
- ประเทศที่ผลิต
- ไต้หวัน

Order Unit: 1 Pcs VESSEL CO.,INC.

Order Code	Item No.	Price (per pcs)	Compatible Cable (mm)	Weight (g)
114-3061	3700KS	1,107THB	Sheath outer diameter 4 to 16	78
101-0958	3700KM	1,107THB	Sheath outer diameter 8 to 28	78

Weidmuller
Weidmüller



Total Length

9001540000 (AM25)

9001080000 (AM35)



9001530000 (replacement blade)

Order Unit: 1 Pcs Weidmuller Japan Co.Ltd.

Order Code	Item No.	Price (per pcs)	Compatible Cable (mm)	Total Length (mm)	Weight (g)
449-5675	9001540000	2,536THB	6 to 25	135	135
449-5659	9001080000	3,906THB	25 to 36	140	135

Weidmuller
Weidmüller



53mm

Example



9204260000 (replacement blade)

9204190000

Order Unit: 1 Pcs Weidmuller Japan Co.Ltd.

Order Code	Item No.	Price (per pcs)	Compatible Cable (mm)	Total Length (mm)	Weight (g)
449-6540	9204190000	4,691THB	6 to 17	53	60

Weidmuller
Weidmüller



116mm

9005700000

"IE/Coaxial Cable Stripper CST VARIO"

- คุณสมบัติ
- เครื่องมือที่เหมาะสมที่สุดสำหรับทำปอกหุ้มสายข้อมูลและปอกสายเคเบิลรวมเช่นสาย Ethernet ที่ใช้ในอุตสาหกรรม
 - การปอกสายไฟที่มีเปลือกหุ้ม 2 ชั้นทำได้ง่าย
- ข้อมูลจำเพาะ
- สายเคเบิลรวม: RG58, RG59, RG62, RG71 เป็นต้น
- ประเทศที่ผลิต
- เยอรมนี

Order Unit: 1 Pcs Weidmuller Japan Co.Ltd.

Order Code	Item No.	Price (per pcs)	Compatible Cable (mm)	Total Length (mm)	Weight (g)
449-6043	9005700000	6,111THB	2.5 to 8.0	116	76

MERRY TOOLS
MERRY



195mm
LW25

Large Diameter Cable Stripper

- คุณสมบัติ
- สามารถปอกส่วนตรงกลางหรือปลายของสายไฟก็ได้
 - เนื่องจากมันทำจากอลูมิเนียม จึงมีน้ำหนักเบา
- ประเทศที่ผลิต
- ญี่ปุ่น

Order Unit: 1 Pcs MUROMOTO TEKKO Co.Ltd

Order Code	Item No.	Price (per pcs)	Total Length (mm)	Weight (g)
400-5392	LW25	2,594THB	195	245

Cable Stripper

- คุณสมบัติ
- เนื่องจากส่วนที่อยู่กับของมีดและแขนยึดสายไฟทำจากโลหะ มันจึงมีความทนทานมาก
 - มุมของใบมีดหมุนได้ มันสามารถตัดได้ไม่แค้ในแนวตั้งเท่านั้นแต่ยังสามารถตัดในแนวนอนได้ และการปอกสายไฟก็ทำได้ง่าย
 - ถ้ายางของแขนยึดสายไฟถูกใช้ การตัดสามารถขาดได้ง่าย
 - ชิ้นส่วนสำรองถูกเก็บไว้ในส่วนล่างของลำตัวเครื่องมือ
- ข้อมูลจำเพาะ
- ความหนาของการหุ้ม: สูงสุด 4.4 มม.
- ประเทศที่ผลิต
- เยอรมนี

Replacement Blade

Order Unit: 1 Pcs

Order Code	Item No.	Price (per pcs)	Compatible Model	Weight (g)
449-5667	9001530000	454THB	9001540000, 9001080000	9

Cable Stripper "AM16"

- คุณสมบัติ
- มันเป็นเครื่องปอกสายไฟสำหรับสายไฟแบบหุ้มด้วย PVC ขนาดเส้นผ่านศูนย์กลาง 6 ถึง 17 มม.
 - สามารถทำการปอกสายไฟที่มีเปลือกหุ้มได้หลากหลายมากกว่าจากส่วนอื่นๆ ของสายไฟ
 - เนื่องจากมุมของใบมีดหมุนได้ 90 องศา หลังจากทำการตัดในแนวตั้งฉากที่สายเคเบิลแล้ว ก็สามารถทำการปอกได้อย่างง่ายดายโดยติดตามแนวนอนโดยเปลี่ยนทิศทางของใบมีด
- ข้อมูลจำเพาะ
- ความหนาของการหุ้ม: 0.8 ถึง 2.5 มม.
- ประเทศที่ผลิต
- เยอรมนี

Replacement Blade

Order Unit: 1 Pcs

Order Code	Item No.	Price (per pcs)	Compatible Model	Weight (g)
449-6558	9204260000	746THB	9204190000	10

LOBTEX
LOBSTER



105mm
DS5

Coaxial Cable Stripper

- คุณสมบัติ
- ไม่ต้องทำการปรับตั้ง ใช้ง่ายและปลอดภัย
 - สามารถปอกแกนสายไฟได้ตามความยาวที่ต้องการโดยใช้สเกลปอกสายไฟ
- ประเทศที่ผลิต
- ญี่ปุ่น

Order Unit: 1 Pcs LOBTEX Co.Ltd.

Order Code	Item No.	Price (per pcs)	Compatible Cable	Total Length (mm)	Weight (g)
116-6412	DS5	1,310THB	Coaxial cable for TV reception (terrestrial digital / BS / CS), 3C, 4C, 5C, S4C-FB, S5C-FB, 3C-PV, 5C-PV, 3C-2V, 5C-2V	105	50

รหัสสั่งซื้อ **สีน้ำเงิน** ... มีสินค้าสต็อกที่ประเทศอินโดนีเซียและประเทศไทย **สีแดง** ... มีสินค้าสต็อกที่ประเทศอินโดนีเซีย **สีเขียว** ... มีสินค้าสต็อกที่ประเทศไทย

1095 Electrical Tools

Electrical Tool Sets
Strippers
Electrician Knives
Crimping Tools
Hydraulic Pressure Connection Tools
Duct Cutters
Cable Cutters
Hammers for Electric Work
Folding Buckets- Tool Holders
Guide Wires
Cable Pullers
Cable Reels

DENSAN JEFKOM



127mm

CCS-600 (2 blades)

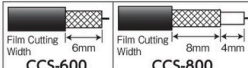

Film Cutting Width CCS-600 6mm
Film Cutting Width CCS-800 8mm 4mm

"Coaxial Cable Stripper"

คุณสมบัติ

- สามารถปรับใบมีดได้อย่างละเอียดตามผิวภายนอก ซึ่งอาจยืดออกเนื่องจากการเปลี่ยนแปลงของอุณหภูมิหรือสาเหตุอื่นๆ
- สายไฟที่ใช้ได้ 3C, 4C, 5C

ประเทศที่ผลิต

Order Unit: 1 Pcs JEFKOM

Order Code	Item No.	Price (per pcs)	Total Length (mm)	Comments	Weight (g)
321-8082	CCS-600	1,541THB	127	2 Blades	70
366-5097	CCS-800	1,583THB	127	3 Blades	70

MERRY TOOLS



185mm

SST50



Example

Solar Cable Strippers

คุณสมบัติ

- เครื่องปอกสายไฟสำหรับการเดินสายแผงโซลาร์เซลล์ที่ไม่เหมือนกับที่ใช้กับสายไฟขนาด 2.0sq, 3.5sq
- การปอกสายแผงโซลาร์เซลล์ทำได้ง่าย
- สามารถปอกฉนวนได้โดยไม่มีปัญหาใดๆ แม้ว่าฉนวนจะหนาหรือเป็นแบบสองชั้น

ประเทศที่ผลิต

Order Unit: 1 Pcs MUROMOTO TEKKO Co.Ltd

Order Code	Item No.	Price (per pcs)	Compatible Cable	Total Length (mm)	Weight (g)
487-2398	SST50	4,154THB	H-CV Wire: 2.5mm/3.5mm	185	500

TJM DESIGN



247mm

DK-TN80

DK-TN80HST2 (with holster)

Order Unit: 1 Pcs TJM DESIGN CORP.

Order Code	Item No.	Price (per pcs)	Total Length (mm)	Blade Length (mm)	Weight (g)
438-6825	DK-TN80	1,094THB	234	89	130

Electrical Knife "Tatack Knife"

คุณสมบัติ

- ชนิดใบมีดแบบยื่นออกจากแกน สามารถใช้ในการตัดได้
- ใบมีดแบบมีรูที่สามารถปอกสายไฟ VVF ได้อย่างรวดเร็ว
- มีร่องสำหรับใช้ในการลบเศษครีป สะดวกสำหรับลบครีปในบริเวณที่ตัด
- มีปลายใบมีดที่สามารถใช้เป็นสว่านได้
- ด้ามจับยึดที่แน่นที่มือไม่หลุด

ข้อมูลจำเพาะ

- คมตัด: ชุบโครเมียมแข็ง
- มีรูสำหรับร้อยเชือกนิกเกิล

วัสดุ

- ใบมีด: เหล็กกล้า

อุปกรณ์เสริม

- ฝาครอบป้องกัน

ประเทศที่ผลิต

Order Unit: 1 Pcs

Order Code	Item No.	Price (per pcs)	Total Length (mm)	Blade Length (mm)	Weight (g)
438-6833	DK-TN80HST2	1,861THB	247	89	246

HOZAN



180mm

P-722

Available Terminal



Crimping Tool

คุณสมบัติ

- ทำงานแบบทวิอินวันพร้อมทั้งตัวปอกสายและตัดสาย

ประเทศที่ผลิต

Order Unit: 1 Pcs HOZAN TOOL INDUSTRIAL Co.Ltd.

Order Code	Item No.	Price (per pcs)	Crimp Terminal (mm ²) For Bare Terminal	Weight (g)
370-8195	P-722	2,724THB	1.25, 2	275

TRUSCO

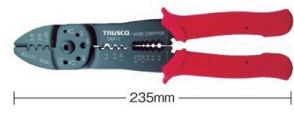

235mm

TAP-1

Available Terminal

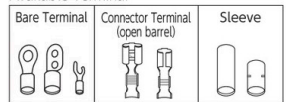

Crimping Plier

คุณสมบัติ

- สามารถย้ายสายไฟชั่วคราวได้ ขั้วสายเปลี่ยน และถอดโบลท์ สายไฟ และฉนวนของสายไฟได้โดยเครื่องมือชิ้นเดียว

ประเทศที่ผลิต

Order Unit: 1 Pcs TRUSCO NAKAYAMA CORPORATION

Order Code	Item No.	Price (per pcs)	Crimp Terminal (mm ²) For Bare Terminal	Crimp Terminal (mm ²) For Connector Terminal	Weight (g)
445-5061	TAP-1	533THB	1.25, 2, 5.5	1.25, 2, 5.5	275

LOBTEX



235mm

FK1

Available Terminal



Electrical Crimping Tool

คุณสมบัติ

- สามารถย้ายสายไฟชั่วคราวได้ ขั้วสายเปลี่ยน และถอดโบลท์ สายไฟ และฉนวนของสายไฟได้โดยเครื่องมือชิ้นเดียว

ประเทศที่ผลิต

Order Unit: 1 Pcs LOBTEX Co.Ltd.

Order Code	Item No.	Price (per pcs)	Crimp Terminal (mm ²) For Bare Terminal	Crimp Terminal (mm ²) For Connector Terminal	Weight (g)
123-9872	FK1	917THB	1.25, 2, 5.5	1.25, 2, 5.5	275

FUJIYA



225mm

FA102

Available Terminal



Universal Electrical Plier

คุณสมบัติ

- สามารถย้ายทางปลาเปลี่ยน ปอกสายหุ้มฉนวน และตัดสายเคเบิลได้ด้วยเครื่องมือชิ้นเดียว
- สามารถตัดสกรูหรือโบลท์ของเครื่องจักรได้

ประเทศที่ผลิต

Order Unit: 1 Pcs FUJIYA Co.Ltd.

Order Code	Item No.	Price (per pcs)	Crimp Terminal (mm ²) For Bare Terminal	Weight (g)
447-9971	FA102	906THB	1.25, 2, 5.5	300

1095

สินค้าบางรายการไม่สามารถนำเข้าได้ สินค้าบางรายการไม่สามารถใช้กับไฟที่ไทยได้ ราคาไม่รวมภาษีมูลค่าเพิ่ม

Izumi



176mm
PALM-125

Available Terminal
Bare Terminal Sleeve

Manual One-Handed Crimping Tool

คุณสมบัติ ● ใช้ด้ามจับแบบนวมจับง่าย
● มีน้ำหนักกะทัดรัด และสามารถเก็บได้ง่ายในกระเป๋าของช่างไฟ

ประเทศที่ผลิต ● ญี่ปุ่น

Order Unit: 1 Pcs Maxell Izumi Co., Ltd.

Order Code	Item No.	Price (per pcs)	Crimp Terminal (mm ²) For Bare Terminal	Weight (g)
421-7926	PALM-125	3,113THB	1.25, 2.0, 5.5	240

TRUSCO



230mm
TAP-3

Available Terminal
Bare Terminal Sleeve

Crimping Plier

คุณสมบัติ ● การย้ายสายไฟแบบทางปลาย้าเปลือย ทางปลอกแบบปลอก PB ignition ตัด โบลท์และน็อต สายไฟหุ้มฉนวนหาก็สามารถทำได้ง่าย

ประเทศที่ผลิต ● ไต้หวัน

Order Unit: 1 Pcs TRUSCO NAKAYAMA CORPORATION

Order Code	Item No.	Price (per pcs)	Crimp Terminal (mm ²) For Bare Terminal	Weight (g)
445-5088	TAP-3	467THB	1.25, 2, 5.5	215

LOBTEX



172mm
AK2MA

Available Terminal
Bare Terminal Sleeve Rod type Crimp Terminal

Mini Crimping Tool

คุณสมบัติ ● มีน้ำหนักเบาและกะทัดรัด สามารถทำการย้ายสายไฟได้ง่าย

● มีกลไก Molding confirmation ติดตั้งอยู่ภายใน

ประเทศที่ผลิต ● ญี่ปุ่น

Order Unit: 1 Pcs LOBTEX Co.Ltd.

Order Code	Item No.	Price (per pcs)	Crimp Terminal (mm ²) For Bare Terminal	Weight (g)
356-7826	AK2MA	2,396THB	0.3, 0.5, 1.25, 2, 3.5, 5.5	260

LOBTEX



274mm
AK19A

Available Terminal
Bare Terminal Sleeve Rod type Crimp Terminal

Manual One-Handed Crimping Tool

คุณสมบัติ ● การออกแบบของ Hirayama ทำให้ย้ายได้โดยไม่ต้องมีส่วนเว้า และมีคุณสมบัติ นำไฟฟ้ที่สมบูรณ์แบบ

● มีกลไก Molding confirmation ติดตั้งอยู่ภายใน

ประเทศที่ผลิต ● ญี่ปุ่น

Order Unit: 1 Pcs LOBTEX Co.Ltd.

Order Code	Item No.	Price (per pcs)	Crimp Terminal (mm ²) For Bare Terminal	Weight (g)
124-0081	AK19A	3,767THB	2, 3.5, 5.5, 8, 14	430

LOBTEX



220mm
FK3

Available Terminal
Bare Terminal Sleeve

Electrical Crimping Tool

คุณสมบัติ ● สามารถย้ายทางปลายเปลือย/ปลอก P.B ตัดสายเคเบิล และปลอกฉนวนสายเคเบิลได้ด้วยเครื่องมือชิ้นเดียว

ประเทศที่ผลิต ● ญี่ปุ่น

Order Unit: 1 Pcs LOBTEX Co.Ltd.

Order Code	Item No.	Price (per pcs)	Crimp Terminal (mm ²) For Bare Terminal	Weight (g)
321-6331	FK3	899THB	1.25, 2, 5.5	220

JST



295mm
YHT-2622

Available Terminal
Bare Terminal Sleeve

Manual One-Handed Crimping Tool

คุณสมบัติ ● มีน้ำหนักเบาและกะทัดรัด สามารถทำการย้ายสายไฟได้ง่าย

● มีกลไก Molding confirmation ติดตั้งอยู่ภายใน

ประเทศที่ผลิต ● ญี่ปุ่น

Order Unit: 1 Pcs J.S.T.Mfg.Co.Ltd.

Order Code	Item No.	Price (per pcs)	Crimp Terminal (mm ²) For Bare Terminal	Weight (g)
422-6364	YHT-2622	8,454THB	0.5	500
422-6356	YHT-2210	7,767THB	1.25, 2, 3.5, 5.5	500

LOBTEX



256mm
AK15A

Available Terminal
Bare Terminal Sleeve Rod type Crimp Terminal

Manual One-Handed Crimping Tool

คุณสมบัติ ● น้ำหนักเพียง 400 กรัม ด้ามจับก็เบามาก

● มีกลไก Molding confirmation ติดตั้งอยู่ภายใน

ประเทศที่ผลิต ● ญี่ปุ่น

Order Unit: 1 Pcs LOBTEX Co.Ltd.

Order Code	Item No.	Price (per pcs)	Crimp Terminal (mm ²) For Bare Terminal	Weight (g)
161-1372	AK15A	2,237THB	1.25, 2, 3.5, 5.5, 8	400

LOBTEX



336mm
AK22A

Available Terminal
Bare Terminal Sleeve Rod type Crimp Terminal

Manual One-Handed Crimping Tool

คุณสมบัติ ● สามารถย้ายสายขนาด 22 มม. ได้ด้วยมือ

● ด้ามจับแบบ จับได้พอดีด้วยมือจับที่มีความยืดหยุ่น

ประเทศที่ผลิต ● ญี่ปุ่น

Order Unit: 1 Pcs LOBTEX Co.Ltd.

Order Code	Item No.	Price (per pcs)	Crimp Terminal (mm ²) For Bare Terminal	Weight (g)
405-4431	AK22A	5,509THB	5.5, 8, 14, 22	675

รหัสสั่งซื้อ **สีน้ำเงิน** ... มีสินค้าสต็อกที่ประเทศอินโดนีเซียและประเทศไทย **สีแดง** ... มีสินค้าสต็อกที่ประเทศอินโดนีเซีย **สีเขียว** ... มีสินค้าสต็อกที่ประเทศไทย

Electrical Tool Sets
Strippers
Electrician Knives
Crimping Tools
Hydraulic Pressure Connection Tools
Duct Cutters
Cable Cutters
Hammers for Electric Work
Folding Buckets-Tool Holders
Guide Wires
Cable Pullers
Cable Reels

1097 Electrical Tools

Electrical Tool Sets

LOBTEX
LOBSTER



335mm

AK38A

Available Terminal

Bare Terminal	Sleeve	Rod type Crimp Terminal
---------------	--------	-------------------------

Strippers

Electrician Knives

Crimping Tools

Hydraulic Pressure Connection Tools

Duct Cutters

Cable Cutters

Hammers for Electric Work

Folding Buckets-Tool Holders

Guide Wires

Cable Pullers

Cable Reels

LOBTEX
LOBSTER



Total Length

AK60

Crimping Force Adjuster Dial

Available Terminal

Bare Terminal	Sleeve	Rod type Crimp Terminal
---------------	--------	-------------------------

Strong Crimping Tool

คุณสมบัติ • มีหน้าตัดที่ปรับได้ ที่สามารถทำการยัดสายไฟที่เหมาะสมกับกำลังของคองงาน
ประเทศที่ผลิต • ญี่ปุ่น

Order Unit: 1 Pcs

Order Code	Item No.	Price (per pcs)	Crimp Terminal (mm ²) For Bare Terminal	Total Length (mm)	Weight (g)
123-9309	AK60	10,850THB	14, 22, 38, 60	710	3100
123-9317	AK100	14,589THB	22, 38, 60, 80, 100	695	3500

LOBTEX Co.Ltd.

Manual One-Handed Crimping Tool

คุณสมบัติ • สามารถใช้งานกับสายไฟขนาด 38 มม. ที่เกี่ยวกับเครื่องมือระบบแรงดันไฮดรอลิกเท่านั้นและมันยังเป็นเครื่องมือในอุดมคติสำหรับทำงานในแคบของแผงควบคุมการจ่ายไฟ

ประเทศที่ผลิต • ญี่ปุ่น

Order Unit: 1 Pcs

Order Code	Item No.	Price (per pcs)	Crimp Terminal (mm ²) For Bare Terminal	Weight (g)
342-6742	AK38A	5,334THB	14, 22, 38	670

LOBTEX Co.Ltd.

Izumi



210mm

C-125

Available Terminal

Bare Terminal	Sleeve	Rod type Crimp Terminal
---------------	--------	-------------------------

Manual One-Handed Crimping Tool

คุณสมบัติ • มันเป็นเครื่องมือเชื่อมต่อสายไฟที่เข้า/ที่เชื่อมต่อโดยใช้ข้อต่อสายไฟของหางปลาเปลี่ยนสำหรับลวดทองแดงและปลอกยาสายไฟเปลี่ยน

ประเทศที่ผลิต • ญี่ปุ่น

Order Unit: 1 Pcs

Order Code	Item No.	Price (per pcs)	Crimp Terminal (mm ²) For Bare Terminal	Weight (g)
152-7215	C-125	1,504THB	1.25, 2.0, 3.5, 5.5	220

Maxell Izumi Co., Ltd.

Izumi



Total Length

MINI-12 **5N-18**

Available Terminal

Bare Terminal	Sleeve	Rod type Crimp Terminal
---------------	--------	-------------------------

Manual One-Handed Crimping Tool

คุณสมบัติ • มันเป็นเครื่องมือเชื่อมต่อสายไฟที่เข้า/ที่เชื่อมต่อโดยใช้ข้อต่อสายไฟของหางปลาเปลี่ยนสำหรับลวดทองแดงและปลอกยาสายไฟเปลี่ยน

ประเทศที่ผลิต • ญี่ปุ่น

Order Unit: 1 Pcs

Order Code	Item No.	Price (per pcs)	Crimp Terminal (mm ²) For Bare Terminal	Total Length (mm)	Weight (g)
152-7185	MINI-12	2,781THB	1.25, 2.0	185	210
152-7193	5N-18	2,627THB	1.25, 2.0, 3.5, 5.5, 8.0	275	430

Maxell Izumi Co., Ltd.

Izumi



297mm

214A

Available Terminal

Bare Terminal	Sleeve	Rod type Crimp Terminal
---------------	--------	-------------------------

Manual One-Handed Crimping Tool

คุณสมบัติ • มันเป็นเครื่องมือเชื่อมต่อสายไฟที่เข้า/ที่เชื่อมต่อโดยใช้ข้อต่อสายไฟของหางปลาเปลี่ยนสำหรับลวดทองแดงและปลอกยาสายไฟเปลี่ยน

ประเทศที่ผลิต • ญี่ปุ่น

Order Unit: 1 Pcs

Order Code	Item No.	Price (per pcs)	Crimp Terminal (mm ²) For Bare Terminal	Weight (g)
152-7207	214A	4,920THB	2.0, 3.5, 5.5, 8.0, 14.0	570

Maxell Izumi Co., Ltd.

HOZAN



180mm

P-732

Available Terminal

Bare Terminal	Sleeve	Rod type Crimp Terminal
---------------	--------	-------------------------

Crimping Tool

คุณสมบัติ • มันประกอบด้วยกลไก molding confirmation ที่จะไม่ปล่อยตามจับกลับ จนกว่าปลายสายจะถูกยัดเสร็จ

ประเทศที่ผลิต • ญี่ปุ่น

Order Unit: 1 Pcs

Order Code	Item No.	Price (per pcs)	Crimp Terminal (mm ²) For Bare Terminal	Weight (g)
120-4513	P-732	2,816THB	1.25, 2	270

HOZAN TOOL INDUSTRIAL Co.Ltd.

HOZAN



270mm

P-75

Available Terminal

Bare Terminal	Sleeve	Rod type Crimp Terminal
---------------	--------	-------------------------

Crimping Tool

คุณสมบัติ • มันประกอบด้วยกลไก molding confirmation ที่จะไม่ปล่อยตามจับกลับ จนกว่าปลายสายจะถูกยัดเสร็จ

ประเทศที่ผลิต • ญี่ปุ่น

Order Unit: 1 Pcs

Order Code	Item No.	Price (per pcs)	Crimp Terminal (mm ²) For Bare Terminal	Weight (g)
322-0010	P-75	2,713THB	1.25, 2, 5.5, 8	390

HOZAN TOOL INDUSTRIAL Co.Ltd.

RoHS
KNIPEX

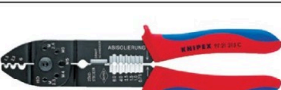

230mm

9721-215C

Available Terminal

Bare Terminal

Crimp Plier

คุณสมบัติ • สามารถใช้ตัดสายเคเบิล ปลอกสายไฟ หรือยัดหางปลาเปลี่ยนได้
• มีรูปสำหรับตัดลวดทองแดงหรือทองเหลืองขนาด M2.6, 3, 3.5, 4, 5
ประเทศที่ผลิต • ได้หวัน

Order Unit: 1 Pcs

Order Code	Item No.	Price (per pcs)	Crimp Terminal (mm ²) For Bare Terminal	Weight (g)
446-9721	9721-215C	2,370THB	0.5 to 6.0	222

KNIPEX-Werk C. Gustav Putsch KG

1097

สินค้าบางรายการไม่สามารถนำเข้าได้ สินค้าบางรายการไม่สามารถใช้กับไฟที่ไทยได้ ราคาไม่รวมภาษีมูลค่าเพิ่ม

TRUSCO
Available Terminal
Insulating Terminal
Have dimensions in red, blue and yellow insulated terminals.

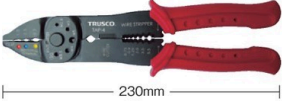

230mm
TAP-4

Available Terminal
Insulating Terminal
Have dimensions in red, blue and yellow insulated terminals.

Crimping Plier

คุณสมบัติ ● การย้ำสายไฟแบบหางปลาย้ำเปลือย การตัดโบลท์และสายเคเบิล การหุ้มสายเคเบิลสามารถทำได้ด้วยเครื่องมือชิ้นเดียว

ประเทศที่ผลิต ● ไต้หวัน

Order Unit: 1 Pcs TRUSCO NAKAYAMA CORPORATION

Order Code	Item No.	Price (per pcs)	Crimp Terminal (mm ²) For Insulated Terminals	Weight (g)
445-5096	TAP-4	467THB	1.25, 2, 5.5	215

TRUSCO
Available Terminal
Insulating Terminal
Have dimensions in red, blue and yellow insulated terminals.



235mm
TAP-2

Available Terminal
Insulating Terminal
Have dimensions in red, blue and yellow insulated terminals.

Bare Terminal Sleeve

Crimping Plier

คุณสมบัติ ● สามารถย้ำหางปลาหุ้มฉนวน/หางปลาเปลือย/ปลอก P.B ตัดสายเคเบิล และ ปอกฉนวนสายเคเบิลได้ด้วยเครื่องมือชิ้นเดียว

ประเทศที่ผลิต ● ไต้หวัน

Order Unit: 1 Pcs TRUSCO NAKAYAMA CORPORATION

Order Code	Item No.	Price (per pcs)	Crimp Terminal (mm ²) For Insulated Terminals	Crimp Terminal (mm ²) For Bare Terminal	Weight (g)
445-5070	TAP-2	533THB	1.25, 2, 5.5	1.25, 2, 5.5	275

LOBTEX
Available Terminal
Insulating Terminal
Have dimensions in red, blue and yellow insulated terminals.



220mm
FK4

Available Terminal
Insulating Terminal
Have dimensions in red, blue and yellow insulated terminals.

Electrical Crimping Tool

คุณสมบัติ ● การย้ำสายไฟแบบหางปลาย้ำเปลือย การตัดโบลท์และสายเคเบิล การหุ้มสายเคเบิลสามารถทำได้ด้วยเครื่องมือชิ้นเดียว

ประเทศที่ผลิต ● ญี่ปุ่น

Order Unit: 1 Pcs LOBTEX Co.Ltd.

Order Code	Item No.	Price (per pcs)	Crimp Terminal (mm ²) For Insulated Terminals	Weight (g)
321-6349	FK4	820THB	1.25, 2, 5.5	220

HOZAN
Available Terminal
Insulating Terminal
Have dimensions in red, blue and yellow insulated terminals.



207mm
P-743

Available Terminal
Insulating Terminal
Have dimensions in red, blue and yellow insulated terminals.

Crimping Tool

คุณสมบัติ ● มั่นประอบด้วยกลไก molding confirmation ที่จะไม่ปล่อยด้ามจับกลับจนกว่าปลายสายจะถูกต้องแล้วเสร็จ

ประเทศที่ผลิต ● ญี่ปุ่น

Order Unit: 1 Pcs HOZAN TOOL INDUSTRIAL Co.Ltd.

Order Code	Item No.	Price (per pcs)	Crimp Terminal (mm ²) For Insulated Terminals	Weight (g)
367-8326	P-743	4,267THB	0.3, 0.5, 1.25, 2	350

LOBTEX
Available Terminal
Insulating Terminal
Have dimensions in red, blue and yellow insulated terminals.

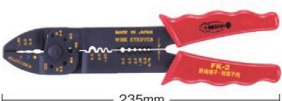

235mm
FK2

Available Terminal
Insulating Terminal
Have dimensions in red, blue and yellow insulated terminals.

Bare Terminal Sleeve

Electrical Crimping Tool

คุณสมบัติ ● สามารถย้ำหางปลาหุ้มฉนวน/หางปลาเปลือย/ปลอก P.B ตัดสายเคเบิล และ ปอกฉนวนสายเคเบิลได้ด้วยเครื่องมือชิ้นเดียว

ประเทศที่ผลิต ● ญี่ปุ่น

Order Unit: 1 Pcs LOBTEX Co.Ltd.

Order Code	Item No.	Price (per pcs)	Crimp Terminal (mm ²) For Insulated Terminals	Crimp Terminal (mm ²) For Bare Terminal	Weight (g)
321-6322	FK2	957THB	1.25, 2, 5.5	1.25, 2, 5.5	275

PANDUIT
Available Terminal
Insulating Terminal
Have dimensions in red, blue and yellow insulated terminals.



236mm
CT-100A

Available Terminal
Insulating Terminal
Have dimensions in red, blue and yellow insulated terminals.

Bare Terminal Sleeve

Connector Terminal (open barrel)

Crimping Tool

คุณสมบัติ ● มีกรรไกรตัดเหล็กเส้นที่สามารถตัดสกรูได้

ประเทศที่ผลิต ● สหรัฐอเมริกา

Order Unit: 1 Pcs Panduit Corp. Japan Branch

Order Code	Item No.	Price (per pcs)	Total Length (mm)	Weight (g)
497-3127	CT-100A	5,033THB	235	205

FUJIYA
Available Terminal
Insulating Terminal
Have dimensions in red, blue and yellow insulated terminals.



240mm
FA104

Available Terminal
Insulating Terminal
Have dimensions in red, blue and yellow insulated terminals.

Bare Terminal

Universal Electrical Plier

คุณสมบัติ ● สามารถย้ำหางปลาหุ้มฉนวน/หางปลาเปลือย ปอกสายหุ้มฉนวน และตัดสายเคเบิลได้ด้วยเครื่องมือชิ้นเดียว

● สามารถตัดสกรูหรือโบลท์ของเครื่องจักรได้

ประเทศที่ผลิต ● ไต้หวัน

Order Unit: 1 Pcs FUJIYA Co.Ltd.

Order Code	Item No.	Price (per pcs)	Crimp Terminal (mm ²) For Insulated Terminals	Crimp Terminal (mm ²) For Bare Terminal	Weight (g)
447-9998	FA104	991THB	1.25, 2, 5.5	1.25, 2, 5.5	300

FUJIYA
Available Terminal
Insulating Terminal
Have dimensions in red, blue and yellow insulated terminals.



225mm
FA101

Available Terminal
Insulating Terminal
Have dimensions in red, blue and yellow insulated terminals.

Sleeve

Universal Electrical Plier

คุณสมบัติ ● สามารถย้ำหางปลาหุ้มฉนวน ปอกสายหุ้มฉนวน และตัดสายเคเบิลได้ด้วยเครื่องมือชิ้นเดียว

● สามารถตัดสกรูหรือโบลท์ของเครื่องจักรได้

ประเทศที่ผลิต ● ไต้หวัน

Order Unit: 1 Pcs FUJIYA Co.Ltd.

Order Code	Item No.	Price (per pcs)	Crimp Terminal (mm ²) For Insulated Terminals	Weight (g)
447-9963	FA101	906THB	1.25, 2, 5.5	300

รหัสสั่งซื้อ **สีน้ำเงิน** ... มีสินค้าสต็อกที่ประเทศอินโดนีเซียและประเทศไทย **สีแดง** ... มีสินค้าสต็อกที่ประเทศอินโดนีเซีย **สีเขียว** ... มีสินค้าสต็อกที่ประเทศไทย

1099 Electrical Tools

Electrical Tool Sets
Strippers
Electrician Knives
Crimping Tools
Hydraulic Pressure Connection Tools
Duct Cutters
Cable Cutters
Hammers for Electric Work
Folding Buckets-Tool Holders
Guide Wires
Cable Pullers
Cable Reels

Izumi



195mm
345

Dies (accessories)

Available Terminal
Insulating Terminal
Have dimensions in red, blue and yellow insulated terminals.
Bare Terminal Sleeve

Manual One-Handed Crimping Tool

คุณสมบัติ ● เหมาะกับหางปลาเปลือยและแบบหุ้มฉนวนซึ่งทำได้โดยการเปลี่ยนตัวประเทศที่ผลิต ● ญี่ปุ่น

Order Unit: 1 Pcs Maxell Izumi Co., Ltd.

Order Code	Item No.	Price (per pcs)	Crimp Terminal (mm ²) For Insulated Terminals	For Bare Terminal	Weight (g)
152-6961	345	10,987THB	1.25, 2.0	1.25, 2.0	350

TRUSCO



235mm
TAP-6

Available Terminal
Insulating Terminal
Have dimensions in red, blue and yellow insulated terminals.
Connector Terminal (open barrel)

Crimping Plier

คุณสมบัติ ● สามารถย้ายหางปลาเปลือย/หางปลาหุ้มฉนวน ตัดโบลท์/สายเคเบิล และปอกฉนวนสายเคเบิลได้ด้วยเครื่องมือชิ้นเดียว ประเทศที่ผลิต ● ไต้หวัน

Order Unit: 1 Pcs TRUSCO NAKAYAMA CORPORATION

Order Code	Item No.	Price (per pcs)	Crimp Terminal (mm ²) For Insulated Terminals	For Connector Terminal	Weight (g)
445-5118	TAP-6	564THB	1.25, 2, 5.5	1.25, 2, 5.5	275

LOBTEX



213mm
AK112MA

Available Terminal
Insulating Terminal
Have dimensions in red, blue and yellow insulated terminals.
Insulated Sleeve

Manual One-Handed Crimping Tool

คุณสมบัติ ● เต้า 2 อัน จะย้ายส่วนที่หุ้มฉนวนและแกนลวดทองแดงในเวลาเดียวกันและไม่ต้องกังวลเราใช้วิธีของเราในการจัดเรียงเท่านั้น ประเทศที่ผลิต ● ญี่ปุ่น

Order Unit: 1 Pcs LOBTEX Co.Ltd.

Order Code	Item No.	Price (per pcs)	Crimp Terminal (mm ²) For Insulated Terminals	Weight (g)
356-7800	AK112MA	5,191THB	0.3, 0.5, 1.25, 2, 3.5, 5.5	365

LOBTEX

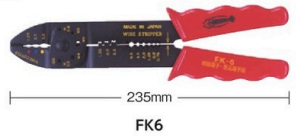

235mm
FK6

Available Terminal
Insulating Terminal
Have dimensions in red, blue and yellow insulated terminals.
Connector Terminal (open barrel)

Electrical Crimping Tool

คุณสมบัติ ● สามารถย้ายหางปลาเปลือย/หางปลาหุ้มฉนวน ตัดโบลท์/สายเคเบิล และปอกฉนวนสายเคเบิลได้ด้วยเครื่องมือชิ้นเดียว ประเทศที่ผลิต ● ญี่ปุ่น

Order Unit: 1 Pcs LOBTEX Co.Ltd.

Order Code	Item No.	Price (per pcs)	Crimp Terminal (mm ²) For Insulated Terminals	For Connector Terminal	Weight (g)
321-6365	FK6	1,080THB	1.25, 2, 5.5	1.25, 2, 5.5	275

LOBTEX

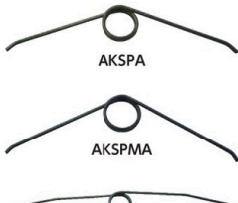

AKSPA
AKSPMA
AKSPLA

Kick Spring

คุณสมบัติ ● สปริงสำหรับเครื่องมือนำสาย LOBTEX ประเทศที่ผลิต ● ญี่ปุ่น

Order Unit: 1 Pcs LOBTEX Co.Ltd.

Order Code	Item No.	Price (per pcs)	Compatible Body	Weight (g)
786-4698	AKSPA	185THB	AK15A, AK17A, AK19A, AK25A, AK28A	4
786-4710	AKSPMA	185THB	AK1MA, AK2MA, AK17MA2, AK25MA, AK112MA	3
786-4701	AKSPLA	369THB	AK22A, AK38A	6

ENGINEER



245mm
PA-01

Available Terminal
Insulating Terminal
Have dimensions in red, blue and yellow insulated terminals.
Bare Terminal Connector Terminal (open barrel)

Cord Plier

คุณสมบัติ ● เครื่องมือนำสายเคเบิลประสงค์ รวบรวมการทำงานที่หลากหลายเพื่อให้งานกับสายไฟได้อย่างแม่นยำ ประเทศที่ผลิต ● ญี่ปุ่น

Order Unit: 1 Pcs ENGINEER INC.

Order Code	Item No.	Price (per pcs)	Crimp Terminal (mm ²) For Insulated Terminals	For Bare Terminal	For Connector Terminal	Weight (g)
288-3996	PA-01	2,047THB	0.3, 0.4, 0.5, 1.25, 2.0	0.5, 1.25, 2.0	0.3, 0.4, 0.5, 1.25	250

FUJIYA

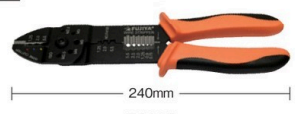

240mm
FA105

Available Terminal
Insulating Terminal
Have dimensions in red, blue and yellow insulated terminals.
Connector Terminal (open barrel)

Universal Electrical Plier

คุณสมบัติ ● สามารถตัดสกรูหรือโบลท์ของเครื่องจักรได้ ประเทศที่ผลิต ● ไต้หวัน

Order Unit: 1 Pcs FUJIYA Co.Ltd.

Order Code	Item No.	Price (per pcs)	Crimp Terminal (mm ²) For Insulated Terminals	For Connector Terminal	Weight (g)
449-9981	FA105	1,080THB	1.25, 2, 5.5	1.25, 2, 5.5	300

JST



295mm
YNT Type

Available Terminal
Insulating Terminal
Have dimensions in red, blue and yellow insulated terminals.

Manual Crimper Tool

คุณสมบัติ ● มั่นเป็นเครื่องมือนำสายไฟด้วยมือที่มีประโยชน์มาก เมื่อหน้าสัมผัสเล็ก ๆ ถูกเชื่อมต่อกันเป็นต้นแบบและการซ่อมบำรุง ประเทศที่ผลิต ● ญี่ปุ่น

Order Unit: 1 Pcs J.S.T.Mfg.Co.Ltd.

Order Code	Item No.	Price (per pcs)	Crimp Terminal (mm ²) For Insulated Terminals	For Connector Terminal with Insulation	Weight (g)
422-6429	YNT-2622	15,679THB	0.50	0.50	500
422-6411	YNT-2216	14,404THB	1.25	1.25	500
422-6402	YNT-1614	14,404THB	2.00	2.00	500

1099

สินค้าบางรายการไม่สามารถนำเข้าได้ สินค้าบางรายการไม่สามารถใช้กับไฟฟ้ไทยได้ ราคาไม่รวมภาษีมูลค่าเพิ่ม

JST



300mm
YNT-1210S

Available Terminal
Insulating Terminal

Have dimensions in red, blue and yellow insulated terminals.

Manual Crimper Tool

คุณสมบัติ ● เป็นเครื่องมือสำหรับสายไฟด้วยมือที่มีประโยชน์มาก เมื่อหน้าสัมผัสเล็ก ๆ ถูกเชื่อมต่อกันเป็นต้นแบบและการซ่อมบำรุง

ประเทศที่ผลิต ● ญี่ปุ่น

Order Unit: 1 Pcs J.S.T.Mfg.Co.Ltd.

Order Code	Item No.	Price (per pcs)	Crimp Terminal (mm ²) For Insulated Terminals	Crimp Terminal (mm ²) For Connector Terminal with Insulation	Weight (g)
422-6399	YNT-1210S	16,360THB	5.5	5.5	900

HOZAN



198mm
P-736

Available Terminal
Insulation Closed Terminal

Crimping Tool

คุณสมบัติ ● มีประกอบด้วยกลไก molding confirmation ที่จะไม่ปล่อยตัวจับกลับ จนกว่าปลายสายจะถูกย้ำเสร็จ

ประเทศที่ผลิต ● ญี่ปุ่น

Order Unit: 1 Pcs HOZAN TOOL INDUSTRIAL Co.Ltd.

Order Code	Item No.	Price (per pcs)	Crimp Terminal (mm ²) for Insulated Closed Terminal	Weight (g)
261-7421	P-736	3,179THB	CE1, 2, 5	300

Izumi



Total Length
7GO-A

Available Terminal
Insulation Closed Terminal

Manual One-Handed Crimping Tool

คุณสมบัติ ● สามารถเข้าปลายสายไฟ 3 แบบ ในเครื่องเดียว

ประเทศที่ผลิต ● ญี่ปุ่น

Order Unit: 1 Pcs Maxell Izumi Co., Ltd.

Order Code	Item No.	Price (per pcs)	Crimp Terminal (mm ²) for Insulated Closed Terminal	Total Length (mm)	Weight (g)
152-6944	7GO-A	4,497THB	CE1, 2, 5	275	430
152-6952	8GO	4,850THB	CE2, 5, 8	325	630

LOBTEX



218mm
AKM2

Available Terminal
Insulating Terminal

Have dimensions in red, blue and yellow insulated terminals.

Insulated Sleeve

Multi Mini Crimp Tool

คุณสมบัติ ● ชนิดเอกประสงค์ที่สามารถใช้ได้กับหางปลา 2 ชนิด ทั้งหางปลาหุ้มฉนวน (ปลอก) และหางปลาเปลือย (ปลอก P.B)

ประเทศที่ผลิต ● ญี่ปุ่น

Order Unit: 1 Pcs LOBTEX Co.Ltd.

Order Code	Item No.	Price (per pcs)	Crimp Terminal (mm ²) For Insulated Terminals	Crimp Terminal (mm ²) For Bare Terminal	Weight (g)
829-0730	AKM2	5,191THB	0.3, 0.5, 1.25, 2	1.25, 2	345

LOBTEX



214mm
AKM1

Available Terminal
Insulation Closed End Connector

Multi Mini Crimp Tool

คุณสมบัติ ● สามารถใช้ได้กับหางปลา 2 ชนิด ทั้งหางปลาหุ้มฉนวนและหางปลาเปลือย (ปลอก P.B)

ประเทศที่ผลิต ● ญี่ปุ่น

Order Unit: 1 Pcs LOBTEX Co.Ltd.

Order Code	Item No.	Price (per pcs)	Crimp Terminal (mm ²) for Insulated Closed Terminal	Crimp Terminal (mm ²) For Bare Terminal	Weight (g)
818-7225	AKM1	3,767THB	CE1, 2, 5	1.25, 2	325

LOBTEX



194mm
AK25MA

Available Terminal
Insulation Closed End Connector

Mini Crimping Tool

คุณสมบัติ ● มีกลไก Molding confirmation ติดตั้งอยู่ภายในประเทศที่ผลิต ● ญี่ปุ่น

Order Unit: 1 Pcs LOBTEX Co.Ltd.

Order Code	Item No.	Price (per pcs)	Crimp Terminal (mm ²) for Insulated Closed Terminal	Weight (g)
274-6344	AK25MA	4,101THB	CE1, 2, 5	285

LOBTEX



Total Length
AK25A

Available Terminal
Insulation Closed End Connector

Manual One-Handed Crimping Tool

คุณสมบัติ ● มีกลไก Molding confirmation ติดตั้งอยู่ภายในประเทศที่ผลิต ● ญี่ปุ่น

Order Unit: 1 Pcs LOBTEX Co.Ltd.

Order Code	Item No.	Price (per pcs)	Crimp Terminal (mm ²) for Insulated Closed Terminal	Weight (g)
123-8876	AK25A	3,984THB	CE1, 2, 5	415
382-1137	AK28A	4,796THB	CE1, 2, 5, 8	425

FUJIYA



240mm
FA106

Available Terminal
Bare Terminal

Connector Terminal (open barrel)

Universal Electrical Plier

คุณสมบัติ ● สามารถตัดสกรูหรือโบลท์ของเครื่องจักรได้

ประเทศที่ผลิต ● ไต้หวัน

Order Unit: 1 Pcs FUJIYA Co.Ltd.

Order Code	Item No.	Price (per pcs)	Crimp Terminal (mm ²) For Bare Terminal	Crimp Terminal (mm ²) For Connector Terminal	Weight (g)
449-9999	FA106	991THB	1.25, 2, 5.5	1.25, 2, 5.5	300

รหัสสั่งซื้อ **สีน้ำเงิน** ... มีสินค้าสต็อกที่ประเทศอินโดนีเซียและประเทศไทย **สีแดง** ... มีสินค้าสต็อกที่ประเทศอินโดนีเซีย **สีเขียว** ... มีสินค้าสต็อกที่ประเทศไทย

Electrical Tool Sets
Strippers
Electrician Knives
Crimping Tools
Hydraulic Pressure Connection Tools
Duct Cutters
Cable Cutters
Hammers for Electric Work
Folding Buckets-Tool Holders
Guide Wires
Cable Pullers
Cable Reels

1101 Electrical Tools



Electrical Tool Sets

FUJIYA

 225mm
FA103

Available Terminal
 Connector Terminal (open barrel)

 Sleeve

LOBTEX

 220mm
FK5

Available Terminal
 Connector Terminal (open barrel)

Universal Electrical Plier

คุณสมบัติ • ต้ามจับขึ้นรูปสองชั้น เป็นเอกลักษณ์ ช่วยลดความเหน็ดเหนื่อยในการทำงาน ประเทศที่ผลิต • ญี่ปุ่น

Electrical Crimping Tool

คุณสมบัติ • สามารถย้ายหางปลาเปลี่ยน ตัดโบลท์/สายเคเบิล และปกฉนวนสายเคเบิลได้ด้วยเครื่องมือชิ้นเดียว ประเทศที่ผลิต • ญี่ปุ่น

Order Unit: 1 Pcs FUJIYA Co.Ltd.

Order Code	Item No.	Price (per pcs)	Crimp Terminal (mm ²) For Connector Terminal	Weight (g)
447-9980	FA103	906THB	1.25, 2, 5.5	300

Order Unit: 1 Pcs LOBTEX Co.Ltd.

Order Code	Item No.	Price (per pcs)	Crimp Terminal (mm ²) For Connector Terminal	Weight (g)
321-6357	FK5	783THB	1.25, 2	220

Strippers

Electrician Knives

Crimping Tools

Hydraulic Pressure Connection Tools

Duct Cutters

Cable Cutters



Hammers for Electric Work

Folding Buckets-Tool Holders



Guide Wires

Cable Pullers

Cable Reels

TRUSCO

 230mm
TAP-5

Available Terminal
 Connector Terminal (open barrel)

HOZAN

 208mm
P-706

Available Terminal
 Connector Terminal (open barrel)

Crimping Plier

คุณสมบัติ • การย้ายสายไฟของ open barrel terminal และ ignition terminal การตัดโบลท์ และสายเคเบิล การหุ้มฉนวนสายเคเบิลสามารถทำได้ด้วยเครื่องมือชิ้นเดียว ประเทศที่ผลิต • ไต้หวัน

Crimping Tool



คุณสมบัติ • มันเหมาะกับหมุดย้ำที่มีหมุดขนาดกะทัดรัด ประเทศที่ผลิต • ญี่ปุ่น

Order Unit: 1 Pcs TRUSCO NAKAYAMA CORPORATION

Order Code	Item No.	Price (per pcs)	Crimp Terminal (mm ²) For Connector Terminal	Weight (g)
445-5100	TAP-5	537THB	1.25, 2, 5.5	215

Order Unit: 1 Pcs HOZAN TOOL INDUSTRIAL Co.Ltd.

Order Code	Item No.	Price (per pcs)	Crimp Terminal (mm ²) For Connector Terminal	Weight (g)
321-9992	P-706	2,411THB	0.08 to 2.0	200

HOZAN

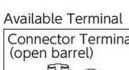
 230mm
P-707

Available Terminal
 Connector Terminal (open barrel)

ENGINEER

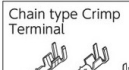
 175mm
PA-09

Available Terminal
 Chain type Crimp Terminal

Crimping Tool

คุณสมบัติ • มีกลไกสลักกลอน สามารถย้ายสายได้อย่างมั่นใจโดยออกแรงเพียงเล็กน้อย ประเทศที่ผลิต • ญี่ปุ่น

Precision Crimper

คุณสมบัติ • มันเป็นเครื่องมือในอุดมคติที่สามารถย้ายสายไฟสำหรับหางปลาได้มากกว่า 80 แบบ ประเทศที่ผลิต • ญี่ปุ่น

Order Unit: 1 Pcs HOZAN TOOL INDUSTRIAL Co.Ltd.

Order Code	Item No.	Price (per pcs)	Crimp Terminal (mm ²) For Connector Terminal	Weight (g)
436-2683	P-707	3,861THB	0.05 to 2.0	320

Order Unit: 1 Pcs ENGINEER INC.

Order Code	Item No.	Price (per pcs)	Crimp Terminal (mm ²) For Connector Terminal	Weight (g)
327-8069	PA-09	2,286THB	0.03 to 0.52	135

ENGINEER

 175mm
PA-21

Available Terminal
 Chain type Crimp Terminal

ENGINEER

 175mm
PA-20

Available Terminal
 Chain type Crimp Terminal

Precision Crimper

คุณสมบัติ • ย้ายสายได้มากกว่า 100 แบบสำหรับรูปทรงใช้งานทั่วไป ประเทศที่ผลิต • ญี่ปุ่น

Precision Crimper

คุณสมบัติ • การออกแบบที่บางช่วยให้เหมาะสำหรับการย้ายหัวหมุด ประเทศที่ผลิต • ญี่ปุ่น

Order Unit: 1 Pcs ENGINEER INC.

Order Code	Item No.	Price (per pcs)	Crimp Terminal (mm ²) For Connector Terminal	Weight (g)
344-5534	PA-21	2,766THB	0.13 to 0.82	145

Order Unit: 1 Pcs ENGINEER INC.

Order Code	Item No.	Price (per pcs)	Crimp Terminal (mm ²) For Connector Terminal	Weight (g)
436-2586	PA-20	2,204THB	0.08 to 0.82	137

1101

สินค้าบางรายการไม่สามารถนำเข้าได้ สินค้าบางรายการไม่สามารถใช้กับไฟฟ้ไทยได้ ราคาไม่รวมภาษีมูลค่าเพิ่ม

Izumi



210mm
B-125

Available Terminal
Chain type Crimp Terminal

คุณสมบัติ ● มันทำงานได้หลายหน้าที่ ได้แก่ คีมตัด/คีมปก/คีมตัดสกรู
ประเทศที่ผลิต ● ญี่ปุ่น

Order Unit: 1 Pcs Maxell Izumi Co., Ltd.

Order Code	Item No.	Price (per pcs)	Crimp Terminal (mm ²) For Connector Terminal	Weight (g)
152-6936	B-125	1,504THB	1.25, 2.0, 5.5	220

Manual One-Handed Crimping Tool

Izumi



270mm
F-200

Available Terminal
Chain type Crimp Terminal

คุณสมบัติ ● การย้ายสายไฟเปลือยและแบบมีฉนวนหุ้มทำได้พร้อมกัน
ประเทศที่ผลิต ● ญี่ปุ่น

Order Unit: 1 Pcs Maxell Izumi Co., Ltd.

Order Code	Item No.	Price (per pcs)	Crimp Terminal (mm ²) For Connector Terminal	Weight (g)
152-6928	F-200	11,489THB	0.75, 1.25, 2.0	470

Manual One-Handed Crimping Tool

NICHIFU



180mm
NH-64

Available Terminal
Waterproof Pin Terminal
Waterproof type B Sleeve

คุณสมบัติ ● สามารถทำการย้ายสายไฟได้แม้ในที่แคบ
ประเทศที่ผลิต ● ญี่ปุ่น

Order Unit: 1 Pcs NICHIFU Co., Ltd.

Order Code	Item No.	Price (per pcs)	Crimp Terminal (mm ²) Pin Terminal	B Sleeve	Weight (g)
276-1602	NH-64	3,263THB	1.25, 2.0	1.25, 2.0	250

Crimping Tool

TSUNODA



254mm
TP-R

Available Terminal
Open End Connectors E (VA sleeve)

คุณสมบัติ ● สามารถใช้ยึดจับได้ช่วยคร่าว
● สามารถสอดสายเคเบิลเข้าได้อย่างราบรื่น
ประเทศที่ผลิต ● ญี่ปุ่น

Order Unit: 1 Pcs TSUNODA CO., LTD.

Order Code	Item No.	Price (per pcs)	Crimp Terminal (mm ²) For ring sleeve	Weight (g)
785-2983	TP-R	2,440THB	Small (1.6 x 2), small, medium, large	430

Crimping Tool

TRUSCO



277mm
TCP-280

Available Terminal
Open End Connectors E (VA sleeve)

คุณสมบัติ ● ถ้าการย้ายสายไฟไม่สมบูรณ์ ด้ามจับจะไม่เปิด กลไกที่แน่นอนติดตั้งอยู่ภายใน
ประเทศที่ผลิต ● ญี่ปุ่น

Order Unit: 1 Pcs TRUSCO NAKAYAMA CORPORATION

Order Code	Item No.	Price (per pcs)	Crimp Terminal	Weight (g)
436-3213	TCP-280	1,996THB	E-shape open end connectors small (1.6mm x 2), small, medium, large	430

Crimping Tool

Izumi



290mm
IS-1

Available Terminal
Open End Connectors E (VA sleeve)

คุณสมบัติ ● เหมาะกับการย้ายสำหรับปลอกแหวนรูปตัว E
ประเทศที่ผลิต ● ญี่ปุ่น

Order Unit: 1 Pcs Maxell Izumi Co., Ltd.

Order Code	Item No.	Price (per pcs)	Crimp Terminal	Weight (g)
152-6910	IS-1	3,221THB	E-shape open end connectors Extra Small, Small, Medium, Large	480

Manual One-Handed Crimping Tool

LOBTEX

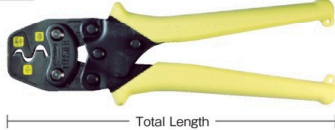

Total Length
AK17MA2

Available Terminal
Open End Connectors E (VA sleeve)

คุณสมบัติ ● สลักล็อก Molding confirmation ติดตั้งอยู่ภายใน
ประเทศที่ผลิต ● ญี่ปุ่น

Order Unit: 1 Pcs LOBTEX Co., Ltd.

Order Code	Item No.	Price (per pcs)	Crimp Terminal	Total Length (mm)	Weight (g)
356-7818	AK17MA2	2,587THB	E-shape Ring Sleeve (1.6mm x 2), small, medium	195	290
334-0473	AK17A	2,479THB	E-shape open end connectors small (1.6mm x 2), small, medium, large	277	430

Crimping Tool

DENSAN JEF COM



227mm
MJ-468N

Example

คุณสมบัติ ● มีใบมีดตัด ใบมีดปก สำหรับสายไฟแบน
● สามารถทำงานต่อเนื่องได้อย่างสะดวกเนื่องจากกลไกเรซีสและสปริงที่ทำงานซ้ำ
ประเทศที่ผลิต ● ไต้หวัน

Order Unit: 1 Pcs JEF COM

Order Code	Item No.	Price (per pcs)	Compatible Plug Size	Weight (g)
321-8112	MJ-468N	3,776THB	4P, 6P, 8P	500

"Super Modular Tool"

รหัสสั่งซื้อ **สีน้ำเงิน** ... มีสินค้าสต็อกที่ประเทศอินโดนีเซียและประเทศไทย **สีแดง** ... มีสินค้าสต็อกที่ประเทศอินโดนีเซีย **สีเขียว** ... มีสินค้าสต็อกที่ประเทศไทย

- Electrical Tool Sets
- Strippers
- Electrician Knives
- Crimping Tools
- Hydraulic Pressure Connection Tools
- Duct Cutters
- Cable Cutters
- Hammers for Electric Work
- Folding Buckets-Tool Holders
- Guide Wires
- Cable Pullers
- Cable Reels

1103 Electrical Tools

Electrical Tool Sets



Strippers

Electrician Knives

Crimping Tools

Hydraulic Pressure Connection Tools

Duct Cutters

Cable Cutters

Hammers for Electric Work

Folding Buckets- Tool Holders

Guide Wires

Cable Pullers

Cable Reels



Modular Crimping Tool

คุณสมบัติ ●เหมาะสมสำหรับสาย LAN หรือสายโทรศัพท์ สามารถตัดสายเคเบิลและปลอกสายได้
 การใช้งาน ●ใช้ได้กับ 8P8C (RJ45), 6P6C/4C/2C (RJ11/RJ12).
 ●มีฝาปิดเพื่อความปลอดภัยสำหรับพื้นที่ตัด
 ●สามารถปลอกสายเคเบิลแบบกลมขนาด (เส้นผ่าศูนย์กลางด้านนอก: ϕ 5 ถึง 5.5).
 ●เหมาะสำหรับตัดสายเคเบิล

ประเทศที่ผลิต ●ไต้หวัน

Order Unit: 1 Pcs

LOBTEX CO.,LTD.

Order Code	Item No.	Price (per pcs)	Length (mm)	Weight (g)
172-8954	MK86	2,056THB	205	345



CCS-BNC

"BNC Connector Holder"

คุณสมบัติ ●มีประสิทธิภาพดีขึ้นสำหรับการประกอบขั้วต่อ BNC จนถึงสายเคเบิลแกนร่วม
 ประเทศที่ผลิต ●ไต้หวัน

Order Unit: 1 Pcs

JEFKOM

Order Code	Item No.	Price (per pcs)	Compatible Coaxial Cable	Weight (g)
366-5101	CCS-BNC	651THB	3C/4C/5C/7C	40

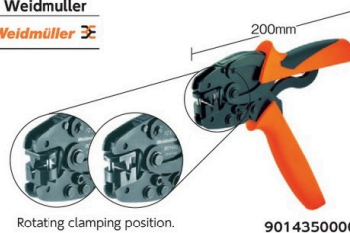

9014350000

Crimping Tool (for ferrule) "PZ 6 Roto"

การใช้งาน ●สำหรับการยัดสายไฟของหางปลา/ปลอกยัด (ferrule) สอดคล้องกับ
 มาตรฐาน DIN 462228 part 1 และ 4
 ประเทศที่ผลิต ●เยอรมนี

Order Unit: 1 Pcs

Weidmuller Japan Co.Ltd.

Order Code	Item No.	Price (per pcs)	Total Length (mm)	Weight (g)
449-6116	9014350000	11,166THB	200	428



CRIMPFOX-6

Crimping Tool (for ferrule)

คุณสมบัติ ●ทำงานได้อย่างปลอดภัยทุกช่วง ด้วยเครื่องมือยัดสายมาตรฐานสำหรับ
 หางปลาเปลี่ยน (ferrule) จาก PHOENIX CONTACT
 ประเทศที่ผลิต ●สวีเดน

Order Unit: 1 Pcs

PHOENIX CONTACT Asia-Pacific Co.Ltd.

Order Code	Item No.	Price (per pcs)	Crimping Range	Sleeve	Weight (g)
451-3754	CRIMPFOX-6	30,466THB	0.2 to 6mm ² (AWG24 to 10)	For 1 piece	358

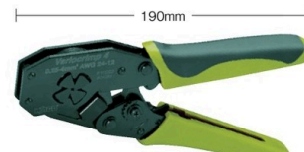

206-204-PK

"Vario Crimp 4"

คุณสมบัติ ●มีฟังก์ชันแรทเช็ต ช่วยให้อัดสายได้ง่าย
 ●ปรับแรงดันยัดสายอัตโนมัติตามพื้นที่หน้าตัดของสายเคเบิล
 การใช้งาน ●สำหรับยัดสาย ferrule
 ประเทศที่ผลิต ●เยอรมนี

Order Unit: 1 Pcs

WAGO Kontakttechnik GmbH & Co.

Order Code	Item No.	Price (per pcs)	Crimping Range	Weight (g)
437-5882	206-204-PK	19,271THB	0.25 to 4mm ² (AWG24 to 12)	400



9751-10

Crimping Plier (for plug)

การใช้งาน ●สำหรับการตัดและการปลอกสายไฟสำหรับโทรศัพท์
 ประเทศที่ผลิต ●ไต้หวัน

Order Unit: 1 Pcs

KNIPEX-Werk C. Gustav Putsch KG

Order Code	Item No.	Price (per pcs)	Crimping Capacity	Total Length (mm)	Weight (g)
446-9747	9751-10	3,743THB	RJ11/12 (6 pin) 9.65mm, RJ45 (8 pin) 11.68mm	190	340
446-9755	9751-12	12,071THB	RJ10 (4 pin) 7.65mm, RJ11/12 (6 pin) 9.65mm, RJ45 (8 pin) 11.68mm	200	533



P-740

Crimping Tool (for BNC connector)

การใช้งาน ●สำหรับการยัดสายขั้วต่อ BNC/TNC/BNCC
 ประเทศที่ผลิต ●ญี่ปุ่น

Order Unit: 1 Pcs

HOZAN TOOL INDUSTRIAL Co.Ltd.

Order Code	Item No.	Price (per pcs)	Supported terminal outer diameter size (mm)	Total Length (mm)	Weight (g)
365-5881	P-740	4,187THB	2.10	6.5/9.2	206 350
365-5890	P-741	4,087THB	1.75	6.8/9.0	208 375

1103

สินค้าบางรายการไม่สามารถนำเข้าได้ สินค้าบางรายการไม่สามารถใช้กับไฟฟ้ไทยได้ ราคาไม่รวมภาษีมูลค่าเพิ่ม



Weidmuller
Weidmüller

250mm

1222870000

Crimping Tool "CTF PV WM4"

คุณสมบัติ • เครื่องมือยี่ห้อสายสำหรับหัวต่อแผงโซลาร์เซลล์
ข้อมูลจำเพาะ • หน้าสัมผัสรองรับ: สำหรับส่วนรองรับ MC4 (ผลิตโดย MULTI CONTACT), สำหรับส่วนรองรับ SUNCON (4 มม.²) (ผลิตโดย HIRUSHUMAN), สำหรับส่วนรองรับ WM 4 support (ผลิตโดย WIDE MULLER Co.)
ประเทศที่ผลิต • เยอรมนี

Order Unit: 1 Pcs Weidmuller Japan Co.Ltd.

Order Code	Item No.	Price (per pcs)	Crimping Range	Weight (g)
759-9382	1222870000	23,457THB	2.5 to 6mm ²	730



Rensteig
for Aircraft Industry

Total Length
8728-0000-6

8738-0000-6

4 Indent Pressure Bonding Tool

คุณสมบัติ • เครื่องมือยี่ห้อสายสำหรับหน้าสัมผัส MIL (MIL-22520)
ประเทศที่ผลิต • เยอรมนี

Order Unit: 1 Pcs Rensteig Tools, Inc.

Order Code	Item No.	Price (per pcs)	Crimping Capacity (mm ²)	Max Connector Diameter (mm)	Weight (g)
766-8368	8728-0000-6	39,420THB	0.08 to 1.30 (AWG28-16)	4.0	300
766-8376	8738-0000-6	39,420THB	0.03 to 0.56 (AWG32-20)	3.6	300
766-8384	8758-0000-6	41,507THB	0.14 to 3.30 (AWG26-12)	5.5	560



LOBTEX
LOBSTER

T115

Electrical Equipment Terminal Kit

การใช้งาน • สำหรับการเข้าสายไฟของหางปลาแบบ open barrel และแบบขั้วเปลี่ยน การตัดโบลท์และสายเคเบิล สายเคเบิลที่หุ้มฉนวน ประเทศที่ผลิต • ญี่ปุ่น

Kit Contents

Parts	Item No. Code	Item Name	Number of Pieces
	FG2M	Bullet Type Terminal Ø 0.5 to 2mm ²	20
	FG2F	Bullet Type Terminal Ø 0.5 to 2mm ²	20
	F11M	110 Series Ø0.5 to 1.25mm ²	20
	F11F	110 Series Ø0.5 to 1.25mm ²	20
	F32M	250 Series Ø0.5 to 2mm ²	20
	F32F	250 Series Ø0.5 to 2mm ²	20
	FQ14	Spade Terminal Ø 40.5 to 1.25mm ²	20

Parts	Item No. Code	Item Name	Number of Pieces
	FQ15	Spade Terminal Ø 50.5 to 1.25mm ²	20
	FC14MF	110 Series Housing (4P)	2
	FC36MF	250 Series Housing (6P)	1
	FP15	Crimp Sleeve with Insulation Coating 0.3 to 1.25 mm ²	20
	FSG2M	Insulated Cap Ø	20
	FSG2F	Insulated Cap Ø	20

■ Electrical Crimping Tool FK1 x 1 piece
■ Terminal Kit Box x 1 piece

Order Unit: 1 Set LOBTEX Co.Ltd.

Order Code	Item No.	Price (per set)	Weight (g)
124-0366	T115	3,923THB	900



LOBTEX
LOBSTER

The head part is rotated 360°

360mm

AKH60N

Manual Hydraulic Crimp Tool

ข้อมูลจำเพาะ • สำหรับหางปลาเปลี่ยน/ปลอก อุปกรณ์เสริม • แบบมาตรฐาน • กล้องเก็บโดยเฉพาะ ประเทศที่ผลิต • ญี่ปุ่น

Order Unit: 1 Pcs LOBTEX Co.Ltd.

Order Code	Item No.	Price (per pcs)	Crimping Range (mm ²)	Output (kN)	Weight (kg)
123-8795	AKH60N	30,990THB	14, 22, 38, 60	39	2

Compatible Connector
 R Type
 B Type
 P Type

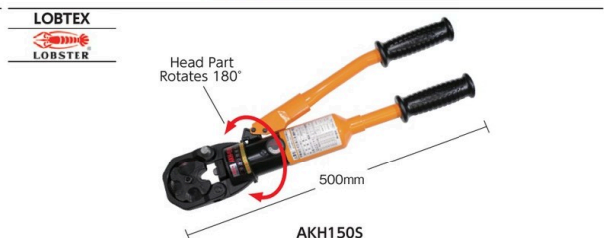

LOBTEX
LOBSTER

Head Part Rotates 180°

500mm

AKH150S

Manual Hydraulic Crimp Tool

ข้อมูลจำเพาะ • สำหรับหางปลาเปลี่ยน/ปลอก อุปกรณ์เสริม • แบบมาตรฐาน • กล้องเก็บโดยเฉพาะ ประเทศที่ผลิต • ญี่ปุ่น

Order Unit: 1 Pcs LOBTEX Co.Ltd.

Order Code	Item No.	Price (per pcs)	Crimping Range (mm ²)	Output (kN)	Weight (kg)
123-8809	AKH150S	41,460THB	14, 22, 38, 60, 70, 80, 100, 150	98	4.3

Compatible Connector
 R Type
 B Type
 P Type

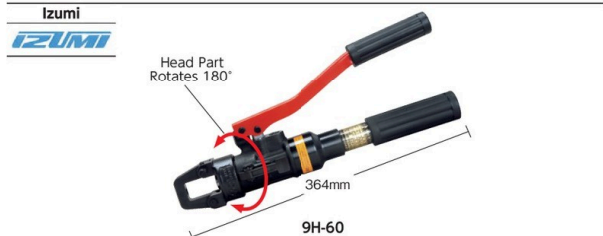

Izumi

Head Part Rotates 180°

364mm

9H-60

Manual Hydraulic Crimp Tool

ข้อมูลจำเพาะ • สำหรับหางปลาเปลี่ยน (R) / ปลอก (B.P) อุปกรณ์เสริม • แบบมาตรฐาน • กล้อง ประเทศที่ผลิต • ญี่ปุ่น

Order Unit: 1 Pcs Maxell Izumi Co., Ltd.

Order Code	Item No.	Price (per pcs)	Crimping Range (mm ²)	Output (kN)	Weight (kg)
152-6987	9H-60	36,294THB	14 to 60	54	2.1

Compatible Connector
 R Type
 B Type
 P Type



Izumi

Head Part Rotates 180°

325mm

EP1460

Manual Hydraulic Crimp Tool

ข้อมูลจำเพาะ • สำหรับหางปลาเปลี่ยน (R) / ปลอก (B.P) อุปกรณ์เสริม • แบบมาตรฐาน • กล้อง ประเทศที่ผลิต • ญี่ปุ่น

Order Unit: 1 Pcs Maxell Izumi Co., Ltd.

Order Code	Item No.	Price (per pcs)	Crimping Range (mm ²)	Output (kN)	Weight (kg)
305-5825	EP1460	29,881THB	14 to 60	42	2

Compatible Connector
 R Type
 B Type
 P Type

รหัสสั่งซื้อ **สีน้ำเงิน** ... มีสินค้าสต็อกที่ประเทศอินโดนีเซียและประเทศไทย **สีแดง** ... มีสินค้าสต็อกที่ประเทศอินโดนีเซีย **สีเขียว** ... มีสินค้าสต็อกที่ประเทศไทย

Electrical Tool Sets
Strippers
Electrician Knives
Crimping Tools
Hydraulic Pressure Connection Tools
Duct Cutters
Cable Cutters
Hammers for Electric Work
Folding Buckets-Tool Holders
Guide Wires
Cable Pullers
Cable Reels

1105 Electrical Tools

Electrical Tool Sets
Strippers
Electrician Knives
Crimping Tools
Hydraulic Pressure Connection Tools
Duct Cutters
Cable Cutters
Hammers for Electric Work
Folding Buckets- Tool Holders
Guide Wires
Cable Pullers
Cable Reels

MERRY TOOLS

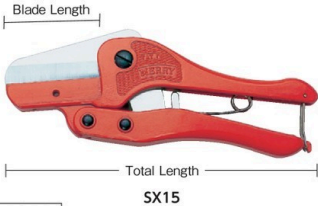

X15 (replacement blade)

Duct Cutter

คุณสมบัติ
● สามารถตัดสายเคเบิลโทรคมนาคมและท่อเดินสายไฟ
● SX25 มีใบมีดยาว จึงเหมาะกับผ่าครอบที่กว้าง
การใช้งาน
● สำหรับตัดท่อ ทุกราย เป็นต้น
ประเทศที่ผลิต ● ญี่ปุ่น

Replacement Blade

Order Unit: 1 Pcs							Order Unit: 1 Sheet				
Order Code	Item No.	Price (per pcs)	Blade Length (mm)	Blade Opening (mm)	Total Length (mm)	Weight (g)	Order Code	Item No.	Price (per sheet)	Compatible Model	Weight (g)
169-7978	SX15	2,567THB	65	37	210	395	169-7927	X15	1,044THB	SX15	90
303-6120	SX25	3,611THB	110	60	285	685	303-6227	X25	1,283THB	SX25	150

MERRY TOOLS

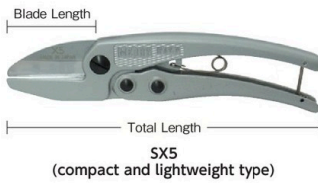

SX5 (compact and lightweight type)



SX10 (powerful type)



SX7 (free ratchet type)



SX20 (softwood cutting type)

Duct Cutter "Mary Cutter"

คุณสมบัติ
● ใช้ตัดปลอก สายสายเคเบิลโทรคมนาคม ยาง ยูรีเทน ท่อไนลอน อุตสาหกรรมทุกแตงภายใน เชือกที่ไม่ใช่โลหะ สายเคเบิล (แกนทองแดงเท่านั้น) และแผ่นเรซิน
การใช้งาน
● สำหรับตัดวัสดุอ่อนนุ่มที่ครอบคลุมสายไฟ ท่อร้อยสายไฟ เป็นต้น ประเทศที่ผลิต ● ญี่ปุ่น

Small Size/Lightweight type วัสดุ

- ลำตัว: อลูมิเนียมฉีดขึ้นรูป
- คมตัด: เหล็กกล้าอัลลอยสำหรับโครงสร้าง

Powerful type วัสดุ

- ลำตัว: อลูมิเนียมฉีดขึ้นรูป
- คมตัด: เหล็กกล้าอัลลอยสำหรับโครงสร้าง

Order Unit: 1 Pcs							Order Unit: 1 Pcs						
Order Code	Item No.	Price (per pcs)	Blade Length (mm)	Blade Opening (mm)	Total Length (mm)	Weight (g)	Order Code	Item No.	Price (per pcs)	Blade Length (mm)	Blade Opening (mm)	Total Length (mm)	Weight (g)
111-1574	SX5	1,831THB	53	24	195	170	111-1582	SX10	2,359THB	65	39	210	380

Free Ratchet type วัสดุ

- ลำตัว: อลูมิเนียมฉีดขึ้นรูป
- คมตัด: เหล็กกล้าอัลลอยสำหรับโครงสร้าง

Softwood Cutting type วัสดุ

- ลำตัว: อลูมิเนียมฉีดขึ้นรูป
- คมตัด: เหล็กกล้าอัลลอยสำหรับโครงสร้าง

Order Unit: 1 Pcs							Order Unit: 1 Pcs						
Order Code	Item No.	Price (per pcs)	Blade Length (mm)	Blade Opening (mm)	Total Length (mm)	Weight (g)	Order Code	Item No.	Price (per pcs)	Blade Length (mm)	Blade Opening (mm)	Total Length (mm)	Weight (g)
337-8993	SX7	2,280THB	65	34	230	245	303-6111	SX20	3,611THB	110	62	285	685

Replacement Blade วัสดุ

- เหล็กกล้าอัลลอยสำหรับโครงสร้าง

Resin Plate วัสดุ

- โพลีอะซิเตท

Order Unit: 1 Sheet					Order Unit: 1 Pack					
Order Code	Item No.	Price (per sheet)	Compatible Model	Weight (g)	Order Code	Item No.	Price (per pack)	Compatible Model	Q'ty Per Pack (pcs)	Weight (g)
111-1523	X5	717THB	SX5	30	356-9501	PBSX5-5P	270THB	SX5	5	6
337-9001	X7	879THB	SX7	55	356-9497	PBSX10-5P	270THB	SX10	5	13
111-1531	X10	960THB	SX10	70	368-9174	PB-SX20-5P	307THB	SX20	5	18
303-6219	X20	1,179THB	SX20	140						

TRUSCO



TCH-019

Cable Scissors (strong type)

คุณสมบัติ
● มีตัวล็อกหนึ่งสัมผัส ช่วยให้จับได้สบาย
วัสดุ
● คมตัด: เหล็กกล้าคาร์บอนสูงสำหรับทำมีด ประเทศที่ผลิต ● ไต้หวัน

Order Unit: 1 Pcs				
Order Code	Item No.	Price (per pcs)	Cutting Performance (mm ²)	Weight (g)
384-2479	TCH-019	666THB	2 x 4 Cores	110



MCC



DCM-70

Handy Cover Cutter

คุณสมบัติ
● สามารถตัดมุม 45 องศาได้
การใช้งาน
● สำหรับตัดวัสดุเรซินในการเดินสายไฟ ประเทศที่ผลิต ● ญี่ปุ่น

Order Unit: 1 Pcs					
Order Code	Item No.	Price (per pcs)	Blade Length (mm)	Total Length (mm)	Weight (g)
408-8085	DCM-70	3,090THB	83	242	400

TOP



DC-100M



DC-100MK (replacement blade)

Duct Cutter for Air Conditioner

คุณสมบัติ
● สามารถวางซ้อนกันได้ 2 แผ่น (ส่วนบนและส่วนฝาปิด) และทำการตัดได้ในครั้งเดียว
● คมตัดเปลี่ยนหนึ่งสัมผัส (มีตะขอนิรภัย)
วัสดุ
● ลำตัว: อลูมิเนียมหล่อเหนียว คมตัด: SUS440
ประเทศที่ผลิต ● ญี่ปุ่น

Replacement Blade

Order Unit: 1 Pcs					Order Unit: 1 Sheet					
Order Code	Item No.	Price (per pcs)	Blade Length (mm)	Total Length (mm)	Weight (g)	Order Code	Item No.	Price (per sheet)	Compatible Model	Weight (g)
337-7229	DC-100M	4,176THB	107	312	670	404-6650	DC-100MK	1,381THB	DC-100M	130

1105

สินค้าบางรายการไม่สามารถนำเข้าได้ สินค้าบางรายการไม่สามารถใช้กับไฟที่ไทยได้ ราคาไม่รวมภาษีมูลค่าเพิ่ม

TOP
TOP

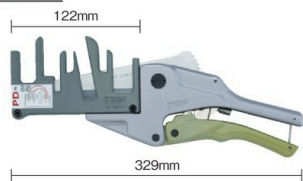

122mm
329mm
DC-120PJ



DC-120PJK (replacement blade)

Duct Cutters for PD/JD

คุณสมบัติ

- คมตัดเปลี่ยนหนึ่งสัมผัส (มีตะขอนิรภัย)
- มีโกดวางตำแหน่งอุปกรณ์ตัด
- กรณีที่ INABA แบบบาง PD-90/120, สามารถวางซ้อนกันได้ 2 แผ่น (ส่วนบนและส่วนฝาปิด) และทำการตัดได้ในครั้งเดียว

วัสดุ

- ลำตัว: อลูมิเนียมหล่อเหนียว คมตัด: SUS440

ประเทศที่ผลิต

- ญี่ปุ่น

Replacement Blade

Order Unit: 1 Pcs TOP KOGYO Co.Ltd

Order Code	Item No.	Price (per pcs)	Blade Length (mm)	Total Length (mm)	Weight (g)
753-8049	DC-120PJ	4,353THB	122	329	730

Order Unit: 1 Sheet

Order Code	Item No.	Price (per sheet)	Compatible Model	Weight (g)
753-8057	DC-120PJK	1,343THB	DC-120PJ	140

MERRY TOOLS



92mm
255mm
DX80



X80 (replacement blade)

Molding Cutter

คุณสมบัติ

- มั่นสามารถถูกตัดโดยเพียง 3 ครั้ง
- สามารถตัดในแนวเฉียงได้ โดยการติดตั้งอุปกรณ์เสริม

การใช้งาน

- สำหรับตัดท่อร้อยสายไฟ ท่อลม trolley mall ฝาครอบสายเคเบิลของระบบสื่อสารและ Cesar

อุปกรณ์เสริม

- อุปกรณ์เสริม (AT-DX71)

ประเทศที่ผลิต

- ญี่ปุ่น

Replacement Blade

Order Unit: 1 Pcs MUROMOTO TEKKO Co.Ltd

Order Code	Item No.	Price (per pcs)	Blade Length (mm)	Total Length (mm)	Weight (g)
337-8977	DX80	2,993THB	92	255	470

Order Unit: 1 Sheet

Order Code	Item No.	Price (per sheet)	Compatible Model	Weight (g)
337-9019	X80	906THB	DX80	69

KOWA

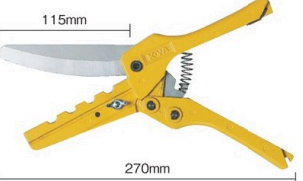

115mm
270mm
KC-100

"Birdie Cutter"

คุณสมบัติ

- ในการตัดพลาสติกที่แข็งและอ่อน ส่วนที่ทำหน้าที่ตัดจะเป็นเครื่องมือสำหรับการตัดพลาสติกให้มีรูปร่างที่ดีที่สุด

ประเทศที่ผลิต

- ญี่ปุ่น

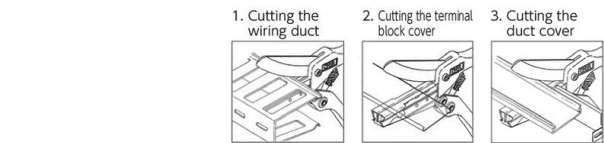

Order Unit: 1 Pcs KOWA KASEI Co.Ltd

Order Code	Item No.	Price (per pcs)	Blade Length (mm)	Total Length (mm)	Weight (g)
322-0818	KC-100	7,761THB	115	270	436

TRUSCO



182mm
TCH-017

Cable Scissors (standard type)

คุณสมบัติ

- มีตัวล็อกหนึ่งสัมผัส ช่วยให้จับได้ง่าย
- คมตัด: เหล็กกล้าคาร์บอนสูงสำหรับทำมีด

วัสดุ

- ใต้หัว

ประเทศที่ผลิต

- ญี่ปุ่น

Order Unit: 1 Pcs TRUSCO NAKAYAMA CORPORATION

Order Code	Item No.	Price (per pcs)	Cutting Performance (mm ²) VCT Wire	Weight (g)
384-2487	TCH-017	666THB	1.2 x 3 core	110

FUJIYA



Total Length
FM Series

"Scissors for Electric Works PRO"

คุณสมบัติ

- ชนิดสปริง ใช้งานง่าย
- คมตัด: เหล็กกล้าคาร์บอนสูง

วัสดุ

- ญี่ปุ่น

ประเทศที่ผลิต

- ญี่ปุ่น

Order Unit: 1 Pcs FUJIYA Co.Ltd

Order Code	Item No.	Price (per pcs)	Cutting Performance Resin (mm)	Weight (g)
342-8940	FM02-200	1,671THB	φ 20	155

ARS



192mm
140DX-D

Cable Scissors (standard type)

คุณสมบัติ

- ชนิดสปริง ใช้งานง่ายและราบรื่น
- คมตัด: เหล็กกล้าคาร์บอนสูงสำหรับทำมีด

วัสดุ

- ญี่ปุ่น

ประเทศที่ผลิต

- ญี่ปุ่น

Order Unit: 1 Pcs ARS CORPORATION

Order Code	Item No.	Price (per pcs)	Cutting Performance VCT Wire (mm ²)	Weight (g)
274-5101	140DX-D	1,244THB	2 x 3 core (AWG14)	130

ARS



185mm
130DX-D

Cable Scissors (strong type)

คุณสมบัติ

- ชนิดสปริง ใช้งานง่ายและราบรื่น
- คมตัด: เหล็กกล้าคาร์บอนสูงสำหรับทำมีด

วัสดุ

- ญี่ปุ่น

ประเทศที่ผลิต

- ญี่ปุ่น

Order Unit: 1 Pcs ARS CORPORATION

Order Code	Item No.	Price (per pcs)	Cutting Performance VCT Wire (mm ²)	Weight (g)
274-5097	130DX-D	1,244THB	5.5 x 3 core (AWG10)	135

รหัสสั่งซื้อ **สีน้ำเงิน** ... มีสินค้าสต็อกที่ประเทศอินโดนีเซียและประเทศไทย **สีแดง** ... มีสินค้าสต็อกที่ประเทศอินโดนีเซีย **สีเขียว** ... มีสินค้าสต็อกที่ประเทศไทย

1107 Electrical Tools

- Electrical Tool Sets
- Strippers
- Electrician Knives
- Crimping Tools
- Hydraulic Pressure Connection Tools
- Duct Cutters

FUJIYA



210mm

FM06-210

"Universal Scissors for Electric Works PRO"

คุณสมบัติ

- ผลิตจากเหล็กกล้าไร้สนิม มีความทนทานต่อสนิมสูง
- ชนิดสปริง ใช้งานง่าย

วัสดุ

- คมตัด: เหล็กกล้าไร้สนิม (SUS420 J2)

ประเทศที่ผลิต

- ไต้หวัน

Order Unit: 1 Pcs FUJIYA Co.Ltd.

Order Code	Item No.	Price (per pcs)	Cutting Performance				Weight (g)	
			VA / VVF Wire(mm)	VCT Wire(mm ²)	Thin Iron Plate(mm)	Soft Resin(mm)		
381-6435	FM06-210	1,004THB	φ20 x 3 core	φ5.5 x 3 core	0.1	φ20	φ2.5	175

- Cable Cutters
- Hammers for Electric Work
- Folding Buckets- Tool Holders
- Guide Wires
- Cable Pullers
- Cable Reels

TJM DESIGN



185mm

DK-BB50

Scissors for Electric Works "Burring Scissors"

คุณสมบัติ

- คมตัดแบบหยักช่วยให้จับยึดสายเคเบิลได้โดยไม่มีลื่นหลุด
- มีร่องเฉพาะที่ด้านหลังใบมีดสำหรับลบครีป ช่วยกำจัดครีปแนวตรงและโค้ง
- มีรูสำหรับร้อยเชือกนรภัย

วัสดุ

- ลำตัว: เหล็กกล้า
- ด้ามจับ: อีลาสโตเมอร์เรซิน

ประเทศที่ผลิต

- ไต้หวัน

Order Unit: 1 Pcs TJM DESIGN CORP.

Order Code	Item No.	Price (per pcs)	Cutting Performance			Weight (g)	
			VCT Wire(mm ²)	VVF Wire(mm)	Resin Product (mm)		
438-6582	DK-BB50	1,059THB	3.5 x 3 core	2.0 x 3 core	1.0 or less	0.5 or less	128

TRUSCO

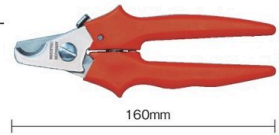
160mm

TD-49

Cable Cutter

วัสดุ

- คมตัด: เหล็กกล้าไร้สนิม (SUS420 J2)

ประเทศที่ผลิต

- เยอรมนี

Order Unit: 1 Pcs TRUSCO NAKAYAMA CORPORATION

Order Code	Item No.	Price (per pcs)	Cutting Performance (mm ²)	Weight (g)
261-8877	TD-49	656THB	φ 10	160

TRUSCO



165mm

TSC-936

Stainless Steel Cable Cutter

คุณสมบัติ

- มีตัวล็อกหนึ่งสัมผัส ช่วยให้จับเก็บได้ง่าย

วัสดุ

- คมตัด: SUS420J2

ประเทศที่ผลิต

- ไต้หวัน

Order Unit: 1 Pcs TRUSCO NAKAYAMA CORPORATION

Order Code	Item No.	Price (per pcs)	Cutting Performance VCT Wire (mm)	Weight (g)
384-2461	TSC-936	584THB	φ 10	108

TRUSCO



240mm

TBCC-240

Handy Cable Cutter

คุณสมบัติ

- ใช้เหล็กกล้าชนิดพิเศษ มีความทนทานและความคมเป็นพิเศษ

ประเทศที่ผลิต

- ญี่ปุ่น

Order Unit: 1 Pcs TRUSCO NAKAYAMA CORPORATION

Order Code	Item No.	Price (per pcs)	Cutting Performance (mm ²)	Weight (g)
381-7644	TBCC-240	1,021THB	IV Wire 60 (diameter 13.6)	360

HIT



Total Length

SC30MT

Cable Cutter (handy type)

ประเทศที่ผลิต

- ญี่ปุ่น

Order Unit: 1 Pcs HIT TOOLS

Order Code	Item No.	Price (per pcs)	Cutting Performance (mm ²)	Total Length (mm)	Weight (g)
351-7713	SC20MT	1,296THB	IV Wire 38 (diameter 11.4)	210	290
772-8867	SC30MT	1,814THB	IV Wire 60 (diameter 13.6)	240	480

FUJIYA



241mm

600-240

"Cable Handy Cutter"

คุณสมบัติ

- โดยมีการออกแบบด้วยความร้อน ทำให้มีความคมและความทนทานที่ยอดเยี่ยม

ประเทศที่ผลิต

- ญี่ปุ่น

Order Unit: 1 Pcs FUJIYA Co.Ltd.

Order Code	Item No.	Price (per pcs)	Cutting Performance (mm ²)	Weight (g)
276-2692	600-240	1,433THB	IV Wire 60 (diameter 13.6)	465

MERRY TOOLS



215mm

CK20-215

Handy Cable Cutter

คุณสมบัติ

- ขนาดเล็ก น้ำหนักเบา ใช้ตัดได้อย่างง่ายดาย

ประเทศที่ผลิต

- ญี่ปุ่น

Order Unit: 1 Pcs MUROMOTO TEKKO Co.Ltd.

Order Code	Item No.	Price (per pcs)	Cutting Performance (mm ²)	Weight (g)
400-5350	CK20-215	1,559THB	IV Wire 60 (diameter 13.6)	340

1107

สินค้าบางรายการไม่สามารถนำเข้าได้ สินค้าบางรายการไม่สามารถใช้กับไฟฟ้ไทยได้ ราคาไม่รวมภาษีมูลค่าเพิ่ม



"Ratchet Cable Cutter"

คุณสมบัติ • โปรมัดหมัดกลับได้
ประเทศที่ผลิต • ญี่ปุ่น

Order Code	Item No.	Price (per pcs)	Cutting Performance (mm ²)	Weight (g)
243-5748	IZ-325A	5,723THB	IV Wire 325 (diameter 29)	610



"DATA T type Cutter"

คุณสมบัติ • สายไฟ สายเคเบิล เช่น สายไฟแกนร่วม (coaxial) สามารถถูกตัดได้อย่าง
เรียบคมโดยไม่เสียหาย
• มั่นคงทั้งชั้นลวดที่สะดวกและปลอดภัยในตอนที่ทำการเก็บ

Order Code	Item No.	Price (per pcs)	Cutting Performance (mm)	Weight (g)
759-8076	45-074	2,784THB	Fine Stranded Wire to 12.7 Outer Diameter	115

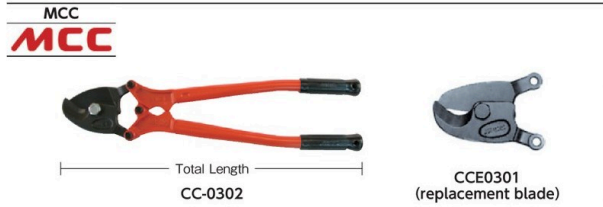

Cable Cutter

คุณสมบัติ • คมตัดทำจากเหล็กกล้าชนิดพิเศษ มีรูปร่างที่เป็นเอกลักษณ์เพื่อเข้ากับวัสดุที่จะทำการตัด (สายเคเบิล)
การใช้งาน • สำหรับตัดลวดอลูมิเนียม/ลวดทองแดงอ่อน/สายเคเบิล

Order Code	Item No.	Price (per pcs)	Cutting Performance (mm ²)	Total Length (mm)	Weight (kg)
117-6021	CC-0301	4,083THB	IV Wire 100 (diameter 22)	465	1.65
117-6048	CC-0302	7,291THB	IV Wire 250 (diameter 30)	760	4.10
117-6064	CC-0303	16,584THB	IV Wire 800 (diameter 50)	1065	9.00

Order Code	Item No.	Price (per pcs)	Compatible Body	Weight (kg)
117-6030	CCE0301	2,717THB	CC-0301	0.5
117-6056	CCE0302	4,749THB	CC-0302	1.1
117-6072	CCE0303	10,504THB	CC-0303	3.0



Insulated Bolt/Clipper

คุณสมบัติ • แบบฉนวนที่ผ่านการทดสอบกระแสไฟฟ้าที่ 20000V นานเป็นเวลา 5 นาที
• ใช้ตัดเหล็กเส้นในงานเดินสายไฟ เป็นต้น
• สามารถปรับตั้งคมตัดได้ภายในรอบใช้งานถึง 2,000 ครั้ง
• ด้ามจับเป็นไฟเบอร์กลาส

Order Code	Item No.	Price (per pcs)	Cutting Performance (mm)	Total Length (mm)	Weight (kg)
254-1955	BC-450F	10,730THB	HRB Soft Wire	450	1.5
254-1963	BC-600FN	14,790THB	HRC40 Hard Wire	600	2.7



"Manual Hydraulic type Wire Cutter"

คุณสมบัติ • สามารถทำงานตัดได้ในช่วงกว้างตั้งแต่ลวดสลิง (เส้นผ่านศูนย์กลาง 20 มม.) จนถึง สายเคเบิล (Φ250²)
อุปกรณ์เสริม • ถุงใส่

Order Code	Item No.	Price (per pcs)	Cutting Performance (mm)	Weight (kg)
243-5713	S-20A	47,170THB	Bare Hard Copper Stranded Wire/C, C, P Cable	20

Order Code	Item No.	Price (per pcs)	Compatible Model	Weight (kg)
474-1307	S20PC	3,313THB	S-20A	0.35

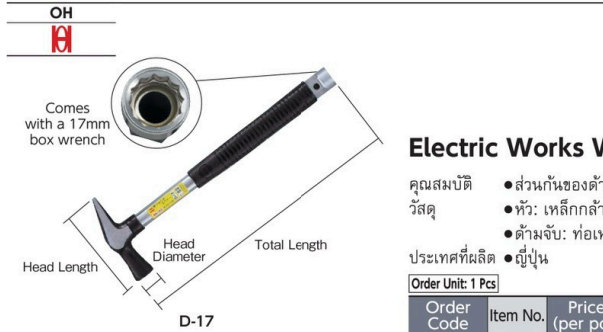

Electric Works Wrench Hammer

คุณสมบัติ • ส่วนกันของด้ามจับมีประแจแหวนขนาด 17 มม.
วัสดุ • หัว: เหล็กกล้าคาร์บอน
• ด้ามจับ: ท่อเหล็กกล้า

Order Code	Item No.	Price (per pcs)	Head Diameter (mm)	Head Length (mm)	Total Length (mm)	Weight (g)
123-5354	D-17	1,613THB	25	105	312	470

รหัสสั่งซื้อ **สีน้ำเงิน** ... มีสินค้าสต็อกที่ประเทศอินโดนีเซียและประเทศไทย **สีแดง** ... มีสินค้าสต็อกที่ประเทศอินโดนีเซีย **สีเขียว** ... มีสินค้าสต็อกที่ประเทศไทย

- Electrical Tool Sets
- Strippers
- Electrician Knives
- Crimping Tools
- Hydraulic Pressure Connection Tools
- Duct Cutters
- Cable Cutters
- Hammers for Electric Work
- Folding Buckets- Tool Holders
- Guide Wires
- Cable Pullers
- Cable Reels

1109 Electrical Tools

- Electrical Tool Sets
- Strippers
- Electrician Knives
- Crimping Tools
- Hydraulic Pressure Connection Tools
- Duct Cutters
- Cable Cutters
- Hammers for Electric Work
- Folding Buckets- Tool Holders
- Guide Wires
- Cable Pullers
- Cable Reels

FUJIYA



24mm
105mm
255mm
Hexagonal Socket (opposite-side dimension 17mm)
HT17-255

Electric Works Penetration Hammer

- คุณสมบัติ
- ส่วนหัวจนถึงปลายด้ามจับเป็นชิ้นเดียวกันทั้งชิ้น
 - ข้อมูลจำเพาะ
 - ขนาดสตัดโบลท์ที่ใช้ได้: 3/8 นิ้ว
 - วัสดุ
 - หัว: เหล็กกล้าชนิดพิเศษ
 - ด้ามจับ: เหล็กกล้า
- ประเทศที่ผลิต
- ญี่ปุ่น



Order Unit: 1 Pcs

Order Code	Item No.	Price (per pcs)	Head Diameter (mm)	Head Length (mm)	Total Length (mm)	Weight (g)
344-4961	HT17-255	1,659THB	24	105	255	420

FUJIYA Co.Ltd.

DOGYU



17mm Socket (hexagon)
290mm
Head Diameter
Head Length
01363 (proactive type)
01364 (octagonal type)

Electric Works Wrench Hammer

- คุณสมบัติ
- ส่วนช็อกเกตสามารถขันสกรู (17 มม.) และแบริกเกต D-1/D-2 ได้
 - ส่วนก้านลำตัวสามารถขันลึกได้ถึง 270 มม.
- วัสดุ
- หัว: เหล็กกล้าคาร์บอน
 - ด้ามจับ: ท่อเหล็กกล้า
 - ด้ามจับ: อีลาสโตเมอร์เรซิน
- ประเทศที่ผลิต
- ญี่ปุ่น

Order Unit: 1 Pcs

Order Code	Item No.	Price (per pcs)	Designation	Head Diameter (mm)	Head Length (mm)	Total Length (mm)	Weight (g)
338-1820	01363	1,554THB	Proactive type	23 x 21	105	290	420
338-1838	01364	1,554THB	Octagonal type	25 x 22	82	290	500

DOGYUSANGYO Corp.

TRUSCO



TADB-200 (black) (tools sold separately)
Diameter
H
TADB-240N-OD (OD)
Diameter
H

Folding Bucket (waterproof fabric type)

- คุณสมบัติ
- กุ้งทรงกระบอกแบบพับได้ พร้อมคุณภาพการตัดเย็บยอดเยี่ยมจากญี่ปุ่น
 - ใช้ผ้ากันน้ำ
 - ส่วนก้นเป็นบอร์ดีวีเนียร์
- วัสดุ
- ผ้าแคนวาสผ่านกรรมวิธีกันน้ำ No. 10
 - มือจับ: เทป PP
- ประเทศที่ผลิต
- ญี่ปุ่น

With Attachment

คุณสมบัติ

- มีช่องสำหรับเก็บเครื่องมือ

Order Unit: 1 Pcs

Order Code	Item No.	Price (per pcs)	Color	Diameter x H (mm)	Weight (g)
449-9271	TADB-240	2,184THB	Black	240 x 240	600
488-0323	TADB-240-OD	2,184THB	OD	240 x 240	600
488-0358	TADB-270-OD	2,520THB	OD	270 x 300	720

TRUSCO NAKAYAMA CORPORATION

Without Attachment

Order Unit: 1 Pcs

Order Code	Item No.	Price (per pcs)	Color	Diameter x H (mm)	Weight (g)
488-0277	TADB-200N	1,251THB	Black	200 x 230	300
488-0285	TADB-200N-OD	1,251THB	OD	200 x 230	300

TRUSCO



THMB-12
W
D
H

Breathable Waist Bag for Electric Works (back mesh specification)

- คุณสมบัติ
- ส่วนที่สัมผัสกับผิวหนังของผู้สวมใส่เป็นผ้าตาข่ายโครงแบบรังผึ้ง
 - มีคุณสมบัติกันกระแทกและระบายอากาศได้ดี สวมใส่สะดวก
- ข้อมูลจำเพาะ
- ความกว้างเข็มขัด: ประมาณ 75 มม.
- วัสดุ
- โพลีเอสเตอร์
- ประเทศที่ผลิต
- เวียดนาม

Order Unit: 1 Pcs

Order Code	Item No.	Price (per pcs)	Shape	W x D x H (mm)	Weight (g)
767-4791	THMB-11	1,317THB	2 Stages	160 x 80 x 240	221
767-4805	THMB-12	1,381THB	2 Stages	160 x 110 x 240	231

TRUSCO NAKAYAMA CORPORATION

DENSA JEFKOM

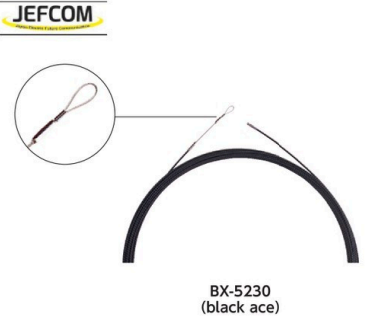

BX-5230 (black ace)

Order Wire

- คุณสมบัติ
- สามารถเลือกการเชื่อมต่อที่เหมาะสมกับลวดที่จะพ่วงกับหัวลวด 2 อันและที่ค้ำปลายที่รูด้านข้าง
- ข้อมูลจำเพาะ
- การกระทำให้ลวดขาด: 2.4/250 (kN/kgf)
- ประเทศที่ผลิต
- ญี่ปุ่น

Order Unit: 1 Pcs

Order Code	Item No.	Price (per pcs)	Total Length (m)	Wire Diameter (mm)	Weight (kg)
250-8320	BX-5215	2,431THB	15	5.2	0.64
250-8338	BX-5230	3,527THB	30	5.2	1.14
250-8346	BX-5250	5,007THB	50	5.2	1.60

JEFKOM

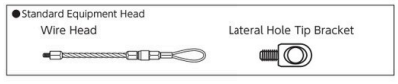

1109

สินค้าบางรายการไม่สามารถนำเข้าได้ สินค้าบางรายการไม่สามารถใช้กับไฟที่ไทยได้ ราคาไม่รวมภาษีมูลค่าเพิ่ม

Electrical Tools 1110

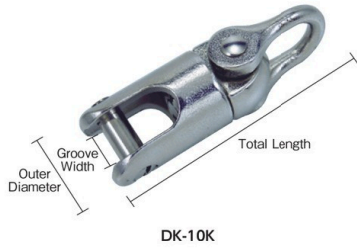

Untwisting

- คุณสมบัติ
- ดลปลูกปืนในตัวช่วยให้การหมุนราบรื่น
 - เป็นหัวแบบมน จึงไม่เกี่ยวเข้ากับข้อต่อท่อหรือพื้นผิวต่างระดับ
- วัสดุ
- เหล็กกล้า
- ประเทศที่ผลิต
- ญี่ปุ่น

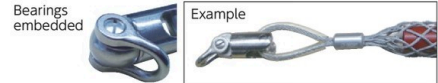

Order Unit: 1 Pcs				JEFKOM				
Order Code	Item No.	Price (per pcs)	Total Length (mm)	Outer Diameter (mm)	Groove Width (mm)	Safe Tension (kN)	Weight (g)	
772-8310	DK-4K	3,167THB	59	18	9.4	3.9	55	
772-8328	DK-7K	3,571THB	69	21	11.4	6.9	88	
772-8280	DK-10K	3,980THB	81	25	13.6	9.8	145	
772-8298	DK-15K	4,791THB	96	30	16.0	14.7	250	
772-8301	DK-20K	5,197THB	112	34	18.0	19.6	390	

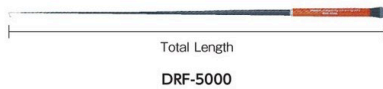

"BLACK FISHER" (cable traction tool)

- คุณสมบัติ
- มีความแข็งแรงสูง (ไฟเบอร์กลาสฐานเสริมความแข็งแรง) โค้งงอเล็กน้อย ใช้งานง่าย
 - ทำจากยาง ส่วนที่ไม่มีการแตกหัก
- การใช้งาน
- สำหรับงานสายไฟเพดาน พื้น ในที่แคบ และที่สูง
- อุปกรณ์เสริม
- กล้องเก็บ
- ประเทศที่ผลิต
- จีน

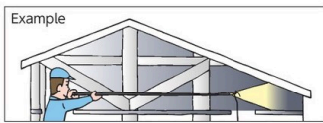

Order Unit: 1 Pcs				JEFKOM				
Order Code	Item No.	Price (per pcs)	Total Length (m)	Length when in storage (cm)	Pole Max Diameter (mm)	Number of Poles	Weight (kg)	
485-3164	DRF-4000	5,481THB	4	43	33	12	0.5	
486-0012	DRF-5000	7,593THB	5	43	43	16	0.8	
486-0021	DRF-6000	8,040THB	6	68	38	12	0.9	
486-0039	DRF-7000	8,933THB	7	68	43	14	1.1	
486-0047	DRF-8000	10,270THB	8	68	43	16	1.2	

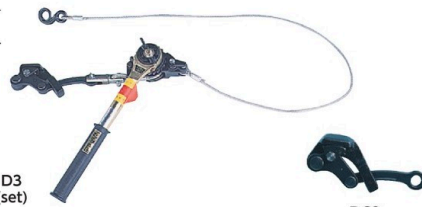

"Shimeru for Electric Installation"

- คุณสมบัติ
- สายไฟที่มีหุ้มปลอก หักขาด
- การใช้งาน
- สำหรับงานต่อสายไฟที่มีฉนวนหุ้ม
 - สำหรับงานเดินสายไฟที่สูงเหนือศีรษะ ของเครื่องอำนวยความสะดวกที่ใช้ไฟฟ้า และระบบสื่อสาร
- ประเทศที่ผลิต
- ญี่ปุ่น

Set

Order Unit: 1 Set				Omikogyo Co.Ltd.		Order Unit: 1 Pcs				
Order Code	Item No.	Price (per set)	Bracing Wire Capacity (kg)	Gripping Wire Capacity (mm)	Accessories	Order Code	Item No.	Price (per pcs)	Bracing Wire Capacity (kg)	Gripping Wire Capacity (mm)
116-6654	D3	13,779THB	500	1.2 to 15	Clamper DC3/Bottom Wire	116-7154	DC3	4,320THB	500	1.2 to 15
116-6662	D4	18,789THB	1000	5.0 to 20	Clamper DC4/Bottom Wire	116-7162	DC4	5,074THB	1000	5.0 to 20



Cable Reel "F-reel with Brake"

- คุณสมบัติ
- มั่นมากับลูกกลิ้งป้องกันการตกของสายเคเบิล/ยางรอกกันลื่นที่ขา
 - เป็นรอกที่มีฟังก์ชันเพิ่มขึ้น
 - มั่นมีเบรคป้องกันการหมุนขณะทำการดึงอย่างสิ้นไหล
 - มีส่วนที่ไม่เรียบที่ใช้สำหรับซ้อนกันได้
- การใช้งาน
- สำหรับเก็บสายเคเบิลต่างๆ
 - สำหรับเก็บสายเคเบิลในระหว่างงานก่อสร้าง
- ประเทศที่ผลิต
- จีน



Order Unit: 1 Pcs				JEFKOM		
Order Code	Item No.	Price (per pcs)	W x D x H (mm)	Max Load (kN/kgf)	Weight (kg)	
486-0055	VB-4450	10,270THB	460 x 500 x 243	0.39/40	6.2	

TRUSCO PRO TOOL

STOCK ITEMS ARRIVE SOON!

Thailand

Indonesia

We have stock 70,000 items in Thai and Indonesia now. In the future expansion to 100,000 items.

รหัสสั่งซื้อ **สีน้ำเงิน** ... มีสินค้าสต็อกที่ประเทศอินโดนีเซียและประเทศไทย **สีแดง** ... มีสินค้าสต็อกที่ประเทศอินโดนีเซีย **สีเขียว** ... มีสินค้าสต็อกที่ประเทศไทย

1293 Hydraulic Tools

Manual Punching Machines



Medium-Duty Cutter

Pipe Benders

Hydraulic Pressing Machines-Jacks

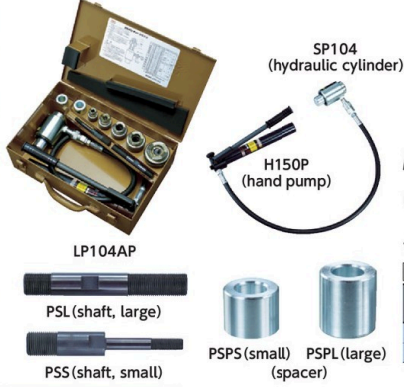

Item No.	Set Contents
LP104AP	HP150 (hand pump), SP104 (hydraulic cylinder), shaft size, spacer size, punch dies for thin copper pipes (A19, 25, 31, 39, 51)
LP104BP	HP150 (hand pump), SP104 (hydraulic cylinder), shaft size, spacer size, punch copper die for thick copper pipe (B16, 22, 28, 36, 42, 54)

Manual Hydraulic Puncher "Lobster Puncher"

คุณสมบัติ • เครื่องเจาะรูด้วยแรงดันไฮดรอลิก สามารถเจาะรูติดตั้งในโรงงานหรือไซต์ก่อสร้างได้อย่างมีประสิทธิภาพ ไม่ว่าจะเป็รูสำหรับงานไฟฟ้า ประปา แก๊สต่างๆ งานเดินท่อ งานเพลา หรือแผงสวิตซ์/แผงควบคุม

ประเทศที่ผลิต • ญี่ปุ่น

Order Unit: 1 Set		Drilling Capacity (mm)				Weight (kg)	
Order Code	Item No.	Price (per set)					
372-2961	LP104AP	48,776THB	(17.5)	19.8, 26.1, 32.5, 38.7, 51.6, (64.4)	(77.2)	6.6	
372-2970	LP104BP	52,433THB	21.8, 27.3, 34.1, 42.7, 48.7, 60.5, (76.1)	(88.9)	(102.8)	(115.5)	7.4

*For O , please use a punch die that is sold separately.

Hydraulic Cylinder

Order Unit: 1 Pcs				
Order Code	Item No.	Price (per pcs)	Compatible Model	Weight (kg)
372-6177	SP104	19,130THB	LP104AP, LP104BP	1.74

Hand Pump

Order Unit: 1 Pcs				
Order Code	Item No.	Price (per pcs)	Compatible Model	Weight (kg)
372-1469	H150P	24,246THB	LP104AP, LP104BP	2.6

Shaft for Puncher

Order Unit: 1 Pcs				
Order Code	Item No.	Price (per pcs)	Compatible Model	Weight (g)
372-5715	PSL	1,171THB	LP104AP, LP104BP	270
372-5740	PSS	1,171THB	LP104AP, LP104BP	150

Spacer for Puncher

Order Unit: 1 Pcs				
Order Code	Item No.	Price (per pcs)	Compatible Model	Weight (g)
372-5723	PSPL	587THB	LP104AP, LP104BP	200
372-5731	PSPS	587THB	LP104AP, LP104BP	150

KAMEKURA

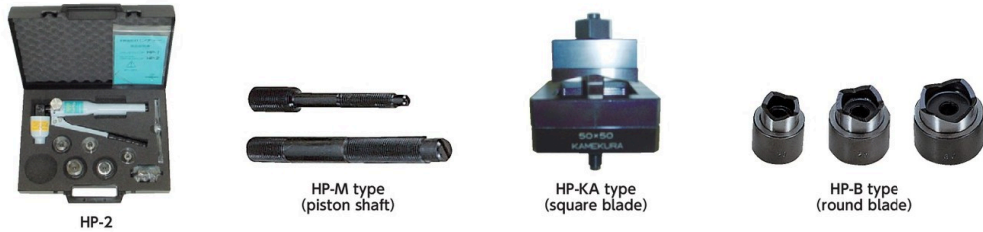

Manual Hydraulic Puncher "Powerman Jr."

คุณสมบัติ • บั้มและกระบอกสูบรวมอยู่ด้วยกัน
• ใช้สำหรับเหล็ก อลูมิเนียม และเหล็กกล้าไร้สนิม

ประเทศที่ผลิต • ญี่ปุ่น



ข้อควรระวัง • ความจุแตกต่างกันไปตามขนาดของชุดเจาะ

KAMEKURA SEIKI Co., Ltd.

Order Unit: 1 Pcs				
Order Code	Item No.	Price (per pcs)	Hole Diameter (mm)	Weight (kg)
219-7359	HP-2	54,500THB	10 to 80	2.7

Item No.	Capacity (steel plate SS400)	Output (kN)	Accessories
HP-2	t2.3mm	49.0	Replacement Blade (11, 15, 20, 25, 30), Shaft (M6, M10), Square Hole Spreader, Case

Piston Shaft

Order Unit: 1 Pcs				
Order Code	Item No.	Price (per pcs)	Hole Diameter (mm)	Weight (g)
344-9211	HP-M-06	543THB	For 10 to 13	20
354-5920	HP-M-10	543THB	For 14 to 30	40
344-9220	HP-M-14	971THB	For 31 to 80	80

Replacement Blade (square blade type)

Order Unit: 1 Pcs					
Order Code	Item No.	Price (per pcs)	Blade	Hole Dimension (mm)	Weight (g)
223-2952	HP-20KA	11,709THB	Square Blade	20 x 20	370
223-2979	HP-30KA	17,220THB	Square Blade	30 x 30	670
223-2995	HP-40KA	21,570THB	Square Blade	40 x 40	1070
223-3011	HP-50KA	27,233THB	Square Blade	50 x 50	1430

Replacement Blade (round blade type)

Order Unit: 1 Pcs					
Order Code	Item No.	Price (per pcs)	Blade	Hole Dimension (mm)	Weight (g)
124-8464	HP-11B	1,259THB	Round Blade	11	30
124-8502	HP-15B	1,783THB	Round Blade	15	60
124-8553	HP-20B	2,067THB	Round Blade	20	90
124-8600	HP-25B	2,423THB	Round Blade	25	130
124-8669	HP-30B	2,953THB	Round Blade	30	180

Izumi



SH10-1-AP

Manual Hydraulic Puncher

คุณสมบัติ • แบบหัวแยก
อุปกรณ์เสริม • โบลต์ตั้งระยะ (SH10SB3/8, SH10SB3/4)
• ทำสี 3 จุด • กล้องเหล็กกล้า

ประเทศที่ผลิต • ญี่ปุ่น

Order Unit: 1 Pcs		Max Hole Drilling Capacity (mm)		Blade	Weight (kg)
Order Code	Item No.	Soft Steel	Stainless steel		
158-3484	SH10-1-AP	34,321THB	t3.2 x φ115 t1.6 x φ115	for thin steel conduit 19,25,31,39,51	4.8
158-3492	SH10-1-BP	36,101THB	t3.2 x φ115 t1.6 x φ115	for thick steel conduit 16,22,28,36,42,54	4.8



ข้อควรระวัง • แผ่นเหล็กกล้าอ่อนจำเป็นต้ององรงมากกว่าเหล็กกล้าไร้สนิม

Maxell Izumi Co., Ltd.

1293

สินค้าบางรายการไม่สามารถนำเข้าได้ สินค้าบางรายการไม่สามารถใช้กับไฟฟ้าได้ ราคาไม่รวมภาษีมูลค่าเพิ่ม



Manual Hydraulic type "Pitching Punch"

คุณสมบัติ ● เครื่องมือที่สามารถเจาะ (notching) รูปร่างสวยได้โดยไม่ต้องใช้ตะไบ
 อุปกรณ์เสริม ● Comer Cut 23.5 มม./Crosscut Punch 16.8 มม. x 1, Corner Cut/Cross-cut Mutual Die x 1, Long Hole Punch/Die x 5, แผ่นชั้นเกลียวสกรู x 1
 ประเทศที่ผลิต ● ญี่ปุ่น

Order Code	Item No.	Price (per pcs)	Max Hole Drilling Capacity (mm)	Weight (kg)
355-8321	NC-PM-K10A	38,393THB	3.2 x 11	1.5



Reinforced Raber Cutter with All Purpose Bender

คุณสมบัติ ● ขนาดตามจับที่หนาขึ้น พร้อมการออกแบบที่ลดการเขี้ยวเบน ทำให้แข็งแรงได้ดีกว่าเดิม
 ● ตามจับ: เหล็กกล้า ● ใบมีด: เหล็กกล้าพิเศษ
 ประเทศที่ผลิต ● ญี่ปุ่น

Order Code	Item No.	Price (per pcs)	Cutting Performance (mm)		Weight (kg)
			Steel Bar	Deformed Steel Bar	
254-2111	RC-13BN	17,441THB	10/13	D10/D13	10.5

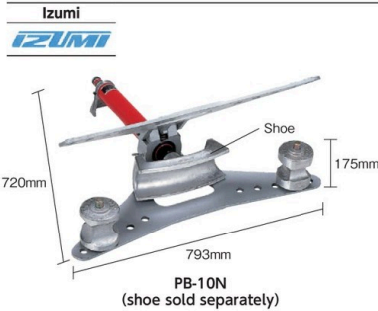

Hydraulic Pipe Bender (dual purpose for manual and electric)

คุณสมบัติ ● เครื่องตัดท่อหน้าหนักที่ผลิตจากอลูมิเนียมอัลลอยพิเศษแบบโครงสร้างเปิดที่สามารถเชื่อมต่อกับปั๊มมือและปั๊มไฟฟ้าได้
 ข้อมูลจำเพาะ ● ป้อนที่ใช้ได้: R14E-H, HP700A
 ประเทศที่ผลิต ● ญี่ปุ่น

Order Code	Item No.	Price (per pcs)	Max Bending Square (single bending)	Ram Effective Stroke (mm)	Output (kN)	Weight (kg)
305-5809	PB-10N	42,229THB	90° up to 2 inches	250	108	18.6

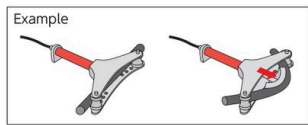

Shoe Only

Order Code	Item No.	Price (per set)	Compatible Model	Set Contents	Weight (kg)
474-1218	PBAS	22,126THB	PB-10N/PB-15N	Thin steel shoe A25,A31,A39,A51,A63,A75	15
474-1226	PBBS	26,479THB	PB-10N/PB-15N	Thick steel shoe B28,B36,B42,B54,B70,B82	17

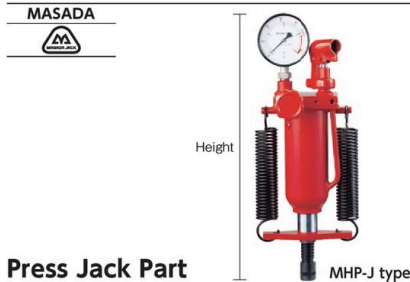

Press Jack Part

คุณสมบัติ ● ส่วนต้นกำลังของเครื่องกดไฮดรอลิก
 อุปกรณ์เสริม ● ตามจับ (3 ตามตอกัน) ประเทศที่ผลิต ● ญี่ปุ่น

Order Code	Item No.	Price (per pcs)	Capacity kN (t)	Ram Stroke (mm)	Height (mm)	Base Dimension (mm)	Weight (kg)
412-5304	MHP-5J	32,196THB	50 (5)	150	438	125 x 99	8.9
412-5291	MHP-15J	41,667THB	150 (15)	160	486	150 x 139	15.4

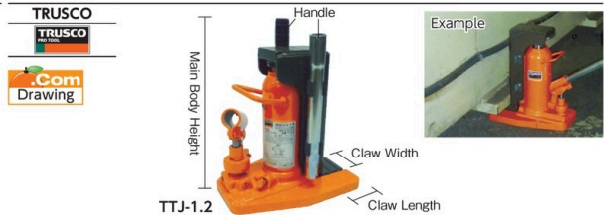

Hydraulic Jack with Claw

คุณสมบัติ ● ตำแหน่งก้านหนักรัดอยู่ต่ำเป็นพิเศษ ทำงานได้หลากหลายมากขึ้น
 อุปกรณ์เสริม ● ตามจับ ประเทศที่ผลิต ● ญี่ปุ่น

Order Code	Item No.	Price (per pcs)	Lifting Force kN (t)	Stroke (mm)	Height (mm)	Claw Length x Claw Width (mm)	Main Body Height (mm)
374-6305	TTJ-1.2	12,137THB	12 (1.2)	30 (3.0)	105	12 to 117	50 x 65
374-6313	TTJ-2	15,027THB	20 (2.0)	50 (5.0)	113	16 to 129	50 x 65
374-6321	TTJ-3	16,473THB	30 (3.0)	70 (7.0)	110	19 to 129	50 x 65
374-6330	TTJ-5	17,337THB	50 (5.0)	100 (10.0)	120	22 to 142	57 x 75



Hydraulic Jack

คุณสมบัติ ● แรงปฏิบัติงานอยู่ในระดับเบา (39 กก. หรือน้อยกว่า) และยกได้สูง
 ● ลดระดับของที่ยกได้อย่างอิสระโดยการคลายวาล์วระบายแรงดัน

Order Code	Item No.	Price (per pcs)	Lifting Force kN (t)	Stroke (mm)	Height (mm)	Head Diameter (mm)	Auxiliary Thread (mm)	Weight (kg)
288-2167	TOJ-2	1,936THB	20 (2)	115	180 to 345	25.0	50	2.5
299-6758	TOJ-3	2,311THB	30 (3)	115	190 to 365	29.0	60	2.9
288-2175	TOJ-4	2,456THB	40 (4)	115	190 to 375	34.0	70	4.0
288-2183	TOJ-5	3,179THB	50 (5)	120	200 to 390	34.0	70	3.9
288-2191	TOJ-7	5,143THB	70 (7)	120	200 to 390	38 x 40	70	5.5
288-2205	TOJ-10	5,490THB	100 (10)	150	240 to 470	45 x 47	80	7.9
288-2213	TOJ-15	9,709THB	150 (15)	165	265 to 510	51 x 53	80	10.6
288-2221	TOJ-20	14,739THB	200 (20)	160	270 to 430	52.0	-	13.1
288-2230	TOJ-30	31,496THB	300 (30)	160	280 to 440	61.0	-	18.8

รหัสสั่งซื้อ **สีน้ำเงิน** ... มีสินค้าสต็อกที่ประเทศอินโดนีเซียและประเทศไทย **สีแดง** ... มีสินค้าสต็อกที่ประเทศอินโดนีเซีย **สีเขียว** ... มีสินค้าสต็อกที่ประเทศไทย