

679 Electronic Parts

Connectors

TRUSCO



T-PTV-20 (blue)

T-PTV-09 (Red)

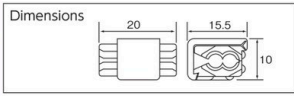

PT Connector

คุณสมบัติ ●งานเดินสายไฟสามารถเชื่อมต่อได้ง่ายและเชื่อถือได้ โดยใช้คีมเพียงอันเดียว
 การใช้งาน ●การเชื่อมต่อสาขา
 ข้อมูลจำเพาะ ●แรงดันไฟฟ้าที่กำหนด: 600V
 วัสดุ ●ตัวต่อ: ทองเหลือง (C2680)/เคลือบด้วยไฟฟ้า ●ฝาครอบเป็นฉนวน: โพลีพร็อทีน (PP)
 ประเทศที่ผลิต ●ญี่ปุ่น

Order Unit: 1 Pack

TRUSCO NAKAYAMA CORPORATION

Order Code	Item No.	Price (per pack)	Electrical Wire Tying Range			Rated Amperage (A)	Coating Maximum Outer Diameter (mm)	Q'ty Per Pack (pcs)
			Solid Wire (mm ²)	Stranded Wire (mm ²)	AWG			
255-7959	T-PTV-09	185THB	0.65 to 1.0	0.50 to 0.9	20-18	7	3.05	12
255-7967	T-PTV-20	185THB	1.00 to 1.6	1.25 to 2.0	18-14	15	3.68	12

Air Dusters, Cooling Sprays

TRUSCO

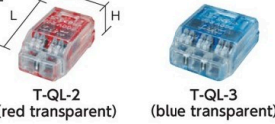

T-QL-2 (red transparent)

T-QL-3 (blue transparent)



T-QL-4 (yellow transparent)

T-QL-5 (orange transparent)

T-QL-6 (purple transparent)



T-QL-8 (green transparent)

Electric Wire Connector (plug in)

คุณสมบัติ ●โครงสร้างแบบ purine spring แบบ 2 จุด ●สามารถตรวจสอบสายไฟผ่านฝาครอบโปร่งใสได้
 การใช้งาน ●เชื่อมต่อระหว่างเส้นที่ปลอกฉนวนหุ้มออก
 ข้อมูลจำเพาะ ●แรงดันไฟฟ้าที่กำหนด: 300V ●กระแสไฟฟ้าที่กำหนด: 20A
 วัสดุ ●สปริงพรีน: เหล็กกล้าไร้สนิม (SUS301)
 ●เพลทนำไฟฟ้า: ทองแดง ปลอดออกซิเจน (C1020) / เคลือบด้วยดีบุก ●เฮลซิ่ง: โพลีคาร์บอเนต (PC)
 ประเทศที่ผลิต ●ญี่ปุ่น

Order Unit: 1 Pack

TRUSCO NAKAYAMA CORPORATION

Order Code	Item No.	Price (per pack)	Number of Poles	Color	L x W x H (mm)	Q'ty Per Pack (pcs)
255-8076	T-QL-3	185THB	3	Blue Transparent	20.5 x 16.2 x 9.1	11
255-8084	T-QL-4	185THB	4	Yellow Transparent	20.5 x 20.8 x 9.1	8
255-8092	T-QL-5	185THB	5	Orange Transparent	20.5 x 25.4 x 9.1	7
489-4758	T-QL-6	185THB	6	Purple Transparent	20.5 x 30.0 x 9.1	6
255-8106	T-QL-8	185THB	8	Green Transparent	20.5 x 39.2 x 9.1	4

Transformers

3M



Alarms

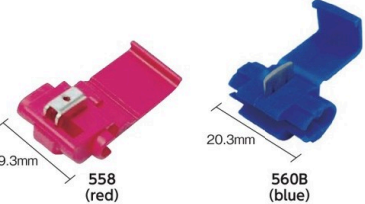

558 (red)

560B (blue)

3M™ Scotchlok™ U Element Connector



การใช้งาน ●การเชื่อมต่อและการต่อเครือข่ายของสายไฟที่ต่อเข้ากับแหล่งจ่ายไฟ/วงจรสัญญาณของอุปกรณ์ในอุตสาหกรรมและอุปกรณ์ในการขนส่ง
 ข้อมูลจำเพาะ ●แรงดันไฟฟ้าที่กำหนด: 600V
 ●อุณหภูมิทำงานที่กำหนด: 105°C
 วัสดุ ●เทอร์มินัล (วัสดุ): ทองเหลืองเคลือบดีบุก
 ●ฝาครอบเป็นฉนวน: โพลีพร็อทีนชนิดทนไฟ
 ประเทศที่ผลิต ●สหรัฐอเมริกา

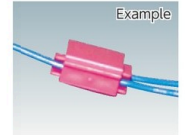

Order Unit: 1 Pack

3M JAPAN LIMITED

Order Code	Item No.	Price (per pack)	Applicable Cable (copper cable)		Q'ty Per Pack (pcs)
			Solid Wire (mm)	Stranded Wire mm ²	
441-7046	558	12,874THB	0.8 to 1.2	0.30 to 1.25	500
441-7054	560B	10,417THB	1.0 to 1.6	0.75 to 2.00	1000

3M

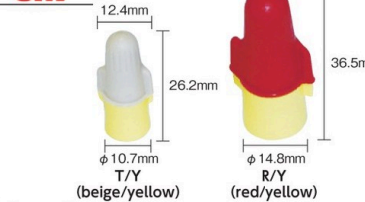

T/Y (beige/yellow)

R/Y (red/yellow)

3M™ Wire Connector



คุณสมบัติ ●สามารถเชื่อมต่อสายไฟเช่นการเชื่อมต่อสายไฟแข็งเข้ากับสายอ่อนหรือสายไฟที่มีขนาดต่างกันเช่น 1.25 มม.² และ 2 มม.²
 ข้อมูลจำเพาะ ●แรงดันไฟฟ้าที่กำหนด: 600V
 ●อุณหภูมิทำงานที่กำหนด: 105°C
 วัสดุ ●สปริง: เหล็กกล้า
 ●เคลือบฉนวน: โพลีพร็อทีน (PP)
 ประเทศที่ผลิต ●สหรัฐอเมริกา



Order Unit: 1 Pack

3M JAPAN LIMITED

Order Code	Item No.	Price (per pack)	Applicable Cable (copper cable)		Q'ty Per Pack (pcs)
			Solid Wire (mm)	Stranded Wire mm ²	
441-7101	T/Y	5,644THB	1.2 to 2.0	0.75 to 3.5	500
441-7089	R/Y	7,091THB	1.2 to 2.6	0.75 to 5.5	500

WAGO

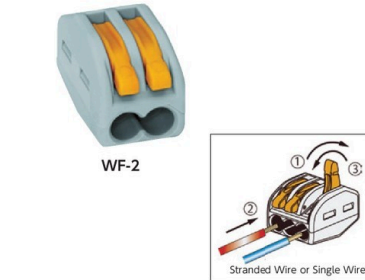

WF-2

Connector that can connect stranded wire/single wire "WF Series"



คุณสมบัติ ●สามารถเชื่อมต่อสายไฟแข็งและสายไฟอ่อนได้เพียงสัมผัสเดียวผ่านการใช้คีมโยก
 ข้อมูลจำเพาะ ●ระดับ: เครื่องใช้ไฟฟ้าชนิดพิเศษ (PSE) 300V, 20A ●ความยาวการตัดสายไฟ: 10 มม.
 วัสดุ ●ไนลอน 66
 ประเทศที่ผลิต ●เยอรมนี

Order Unit: 1 Box

WAGO Kontakttechnik GmbH & Co.

Order Code	Item No.	Price (per box)	Number of Wires (piece)	Compatible Cable		Q'ty Per Box (pcs)	Weight (g)
				(solid wire) (mm)	(stranded wire) (mm ²)		
471-7384	WF-2	1,650THB	2	φ0.65 to 2.0	0.08 to 3.5	50	154
471-7392	WF-3	1,996THB	3	φ0.65 to 2.0	0.08 to 3.5	50	215
471-7406	WF-5	2,660THB	5	φ0.65 to 2.0	0.08 to 3.5	40	268

679

สินค้าบางรายการไม่สามารถนำเข้าได้ สินค้าบางรายการไม่สามารถใช้กับไฟฟ้ไทยได้ ราคาไม่รวมภาษีมูลค่าเพิ่ม

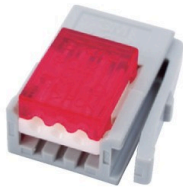

37103-4101-G00 FL (3 poles)



37104-2124-000 FL (4 poles)



37900-10 (dedicated tool)



37304-3122-000 FL (4 poles)

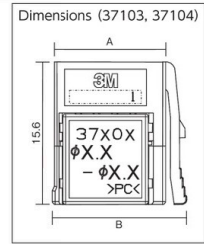

Mini-clamp Wire Mount Plug

- คุณสมบัติ** ●เชื่อมต่อสายไฟเข้าด้วยกันโดยไม่ต้องปกปิดหรือหุ้ม
- ข้อมูลจำเพาะ** ●กระแสไฟฟ้าที่กำหนด: สูงสุด 3A
●ช่วงอุณหภูมิทำงาน: -20 ถึง 85°C (เมื่อนำความร้อนที่ 1A), -20 ถึง 75°C (เมื่อนำความร้อนที่ 2A), -20 ถึง 60°C (เมื่อนำความร้อนที่ 3A) *ไม่มีการควบคุมหรือหยุดหน้า
- วัสดุ** ●ตัวเครื่อง: PBT
●ฝาครอบฐาน: ไนลอน 66
●ฝาครอบส่วนบน: โพลีคาร์บอเนต
●ส่วนเชื่อมต่อ: ทองแดงผสม
- ประเทศที่ผลิต** ●ญี่ปุ่น

3 Poles

Order Unit: 1 Pcs

3M JAPAN LIMITED

Order Code	Item No.	Price (per pcs)	Color	Applicable Cable (AWG)	Finishing Outer Diameter (mm)	A (mm)	B (mm)
449-2838	37103-2124-000 FL	89THB	Green	#20-22	1.0-1.2	10.4	12.9
449-2846	37103-2165-000 FL	89THB	Blue	#20-22	1.2-1.6	10.4	12.9
449-2854	37103-2206-000 FL	89THB	Gray	#20-22	1.6-2.0	10.4	12.9
449-2862	37103-3080-000 FL	89THB	Purple	#24-26	0.6-0.8	10.4	12.9
449-2871	37103-3101-000 FL	89THB	Red	#24-26	0.8-1.0	10.4	12.9
449-2889	37103-3122-000 FL	89THB	Yellow	#24-26	1.0-1.2	10.4	12.9
449-2897	37103-3163-000 FL	89THB	Orange	#24-26	1.2-1.6	10.4	12.9
449-2901	37103-4101-G00 FL	89THB	Red	#26-28	0.8-1.0	10.4	12.9

4 Poles

Order Unit: 1 Pcs

Order Code	Item No.	Price (per pcs)	Color	Applicable Cable (AWG)	Finishing Outer Diameter (mm)	A (mm)	B (mm)
449-2919	37104-2124-000 FL	95THB	Green	#20-22	1.0-1.2	12.4	14.9
449-2927	37104-2165-000 FL	95THB	Blue	#20-22	1.2-1.6	12.4	14.9
449-2935	37104-2206-000 FL	95THB	Gray	#20-22	1.6-2.0	12.4	14.9
449-2943	37104-3080-000 FL	95THB	Purple	#24-26	0.6-0.8	12.4	14.9
449-2951	37104-3101-000 FL	95THB	Red	#24-26	0.8-1.0	12.4	14.9
449-2960	37104-3122-000 FL	95THB	Yellow	#24-26	1.0-1.2	12.4	14.9
449-2978	37104-3163-000 FL	95THB	Orange	#24-26	1.2-1.6	12.4	14.9
449-2986	37104-4101-G00 FL	95THB	Red	#26-28	0.8-1.0	12.4	14.9

Dedicated Tool

Order Unit: 1 Pcs

Order Code	Item No.	Price (per pcs)	Weight (g)
449-3435	37900-10	9,873THB	300

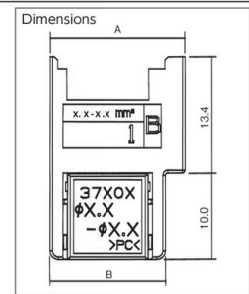

Mini-clamp Wire Mount Socket for Cable Relay Connection

- คุณสมบัติ** ●ตัวเชื่อมต่อที่สะดวกและแน่นอน ใช้เพียงแค่อารเข้าด้วยคีมเมื่อใส่สายไฟเข้าไป
- ข้อมูลจำเพาะ** ●กระแสไฟฟ้าที่กำหนด: สูงสุด 3A
●ช่วงอุณหภูมิทำงาน: -20 ถึง 85°C (เมื่อนำความร้อนที่ 1A), -20 ถึง 75°C (เมื่อนำความร้อนที่ 2A), -20 ถึง 60°C (เมื่อนำความร้อนที่ 3A) *ไม่มีการควบคุมหรือหยุดหน้า
- วัสดุ** ●ตัวเครื่อง: PBT ●ฝาครอบฐาน: ไนลอน 66
●ฝาครอบส่วนบน: โพลีคาร์บอเนต
●ส่วนเชื่อมต่อ: ทองแดงผสม
- ประเทศที่ผลิต** ●ญี่ปุ่น

4 Poles

Order Unit: 1 Pcs

Number of Poles	A (mm)	B (mm)
3 poles	13.8	11.5
4 poles	15.8	13.5

3 Poles

Order Unit: 1 Pcs

3M JAPAN LIMITED

Order Code	Item No.	Price (per pcs)	Color	Applicable Cable (AWG)	Finishing Outer Diameter (mm)
449-3257	37304-2165-000 FL	99THB	Blue	#20-22	1.2-1.6
449-3265	37304-2206-000 FL	99THB	Gray	#20-22	1.6-2.0
449-3273	37304-3101-000 FL	99THB	Red	#24-26	0.8-1.0
449-3281	37304-3122-000 FL	99THB	Yellow	#24-26	1.0-1.2

รหัสสั่งซื้อ **สีน้ำเงิน** ... มีสินค้าสต็อกที่ประเทศอินโดนีเซียและประเทศไทย **สีแดง** ... มีสินค้าสต็อกที่ประเทศอินโดนีเซีย **สีเขียว** ... มีสินค้าสต็อกที่ประเทศไทย

Connectors
Fuse Holders
Terminal Blocks
Camera Link Cables

Boards
Air Dusters-Cooling Sprays
Timers-Counters

Switches

Cooling Fans

Noise Filters

Power Supplies

Inverters

Transformers

Alarms

681 Electronic Parts

- Connectors
- Fuse Holders
- Terminal Blocks
- Camera Link Cables
- Boards
- Air Dusters-Cooling Sprays
- Timers-Counters
- Switches
- Cooling Fans
- Noise Filters
- Power Supplies
- Inverters
- Transformers
- Alarms

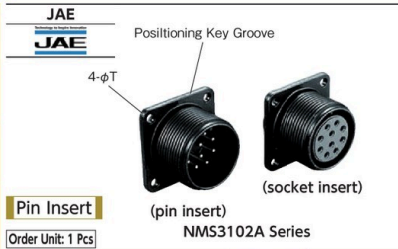

Panel Mounting Receptacle "N/MS Series"

คุณสมบัติ ●สามารถต่อสายไฟได้ง่ายเนื่องจากมีชนิดบัตรที่ต่อกับอุปกรณ์พิเศษได้
 ข้อมูลจำเพาะ ●ตัวเชื่อมต่อที่คู่กัน: ซีรีส์ NMS3106B, ซีรีส์ NMS3108B
 วัสดุ ●Shell/Barrel/Coupling Ring Nut/Endbell/Assembly Nut: อลูมิเนียมผสม/กัลวาไนซ์
 ●แหวนยึด: ทองแดงผสมกัลวาไนซ์
 ประเทศที่ผลิต ●ญี่ปุ่น



Order Unit: 1 Pcs

Order Code	Item No.	Price (per pcs)	Shell Size	Array Symbol	Size x Number of Poles	Rated Ampere (A)	Applicable Cable (AWG)	Weight (g)
417-8882	NMS3102A14S-2P	734THB	14S	14S- 2	#16 x 4 Poles	13	#16Max	15.8
417-8904	NMS3102A14S-6P	790THB	14S	14S- 6	#16 x 6 Poles	13	#16Max	16.5
417-8921	NMS3102A14S-7P	717THB	14S	14S- 7	#16 x 3 Poles	13	#16Max	15.1
417-8963	NMS3102A16S-1P	881THB	16S	16S- 1	#16 x 7 Poles	13	#16Max	20.4
417-8947	NMS3102A16-10P	854THB	16	16-10	#12 x 3 Poles	23	#12Max	22.7
417-9021	NMS3102A18-1P	1,084THB	18	18- 1	#16 x 10 Poles	13	#16Max	26.9
417-8980	NMS3102A18-10P	964THB	18	18-10	#12 x 4 Poles	23	#12Max	27.5
417-9005	NMS3102A18-11P	991THB	18	18-11	#12 x 5 Poles	23	#12Max	27.9
417-9048	NMS3102A18-21P	946THB	18	18-21	#12 x 3 Poles	23	#12Max	23.8
417-9129	NMS3102A20-4P	1,084THB	20	20- 4	#12 x 4 Poles	23	#12Max	46.2
417-9064	NMS3102A20-15P	1,130THB	20	20-15	#12 x 7 Poles	23	#12Max	36.1
417-9081	NMS3102A20-27P	1,240THB	20	20-27	#16 x 14 Poles	13	#16Max	34.0
417-9102	NMS3102A20-29P	1,370THB	20	20-29	#16 x 17 Poles	13	#16Max	35.7
417-9200	NMS3102A22-23P	1,323THB	22	22-23	#12 x 8 Poles	23	#12Max	41.4
417-9293	NMS3102A24-28P	1,829THB	24	24-28	#16 x 24 Poles	13	#16Max	56.0

Socket Insert

Order Unit: 1 Pcs

Order Code	Item No.	Price (per pcs)	Shell Size	Array Symbol	Size x Number of Poles	Rated Ampere (A)	Applicable Cable (AWG)	Weight (g)
417-8891	NMS3102A14S-2S	827THB	14S	14S- 2	#16 x 4 Poles	13	#16Max	18.6
417-8912	NMS3102A14S-6S	881THB	14S	14S- 6	#16 x 6 Poles	13	#16Max	20.0
417-8939	NMS3102A14S-7S	807THB	14S	14S- 7	#16 x 3 Poles	13	#16Max	18.5
417-8971	NMS3102A16S-1S	1,009THB	16S	16S- 1	#16 x 7 Poles	13	#16Max	25.1
417-8955	NMS3102A16-10S	984THB	16	16-10	#12 x 3 Poles	23	#12Max	27.9
417-9030	NMS3102A18-1S	1,240THB	18	18- 1	#16 x 10 Poles	13	#16Max	38.8
417-9056	NMS3102A18-8S	1,176THB	18	18- 8	#12 x 1 Poles (H) , #16 x 7 Poles (other)	#12-23, #16-23	Contact #16-#16Max, Contact #12-#12Max	29.6
417-8998	NMS3102A18-10S	1,101THB	18	18-10	#12 x 4 Poles	23	#12Max	34.8
417-9013	NMS3102A18-11S	1,130THB	18	18-11	#12 x 5 Poles	23	#12Max	36.3
417-9137	NMS3102A20-4S	1,259THB	20	20- 4	#12 x 4 Poles	23	#12Max	46.2
417-9072	NMS3102A20-15S	1,333THB	20	20-15	#12 x 7 Poles	23	#12Max	51.0
417-9099	NMS3102A20-27S	1,479THB	20	20-27	#16 x 14 Poles	13	#16Max	51.4
417-9111	NMS3102A20-29S	1,571THB	20	20-29	#16 x 17 Poles	13	#16Max	54.0

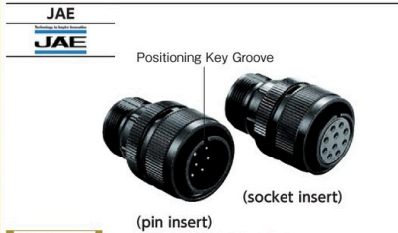

Straight Plug "N/MS Series"

คุณสมบัติ ●สามารถต่อสายไฟได้ง่ายเนื่องจากมีชนิดบัตรที่ต่อกับอุปกรณ์พิเศษได้
 ข้อมูลจำเพาะ ●ตัวเชื่อมต่อ: ซีรีส์ NMS3102A
 วัสดุ ●Shell/Barrel/Coupling Ring Nut/Endbell/Assembly Nut: อลูมิเนียมผสม/กัลวาไนซ์
 ●ฉนวน: เรซินสังเคราะห์
 ●คอนแทค: ทองแดงผสมเคลือบเงิน
 ●แหวนยึด: ทองแดงผสมกัลวาไนซ์
 ประเทศที่ผลิต ●ญี่ปุ่น

⚠️ ข้อควรระวัง
 ●โปรดใช้สายยึดสายเคเบิล (N / M3057)

Order Unit: 1 Pcs

Order Code	Item No.	Price (per pcs)	Shell Size	Array Symbol	Size x Number of Poles	Rated Ampere (A)	Applicable Cable (AWG)	Weight (g)
417-9501	NMS3106B14S-2P	1,276THB	14S	14S- 2	#16 x 4 Poles	13	#16Max	30.9
417-9528	NMS3106B14S-5P	1,276THB	14S	14S- 5	#16 x 5 Poles	13	#16Max	30.4
417-9536	NMS3106B14S-6P	1,304THB	14S	14S- 6	#16 x 5 Poles	13	#16Max	32.0
417-9552	NMS3106B14S-7P	1,240THB	14S	14S- 7	#16 x 3 Poles	13	#16Max	30.3
417-9595	NMS3106B16S-1P	1,414THB	16S	16S- 1	#16 x 7 Poles	13	#16Max	37.9
417-9579	NMS3106B16-10P	1,377THB	16	16-10	#12 x 3 Poles	23	#12Max	37.9
417-9650	NMS3106B18-1P	1,709THB	18	18- 1	#16 x 10 Poles	13	#16Max	59.4
417-9676	NMS3106B18-8P	1,644THB	18	18- 8	#12 x 1 Poles (H) , #16 x 7 Poles (other)	#12-23, #16-23	Contact #16-#16Max, Contact #12-#12Max	60.5
417-9617	NMS3106B18-10P	1,571THB	18	18-10	#12 x 4 Poles	23	#12Max	49.1
417-9633	NMS3106B18-11P	1,691THB	18	18-11	#12 x 5 Poles	23	#12Max	48.6
417-9749	NMS3106B20-4P	1,800THB	20	20- 4	#12 x 4 Poles	23	#12Max	29.6
417-9684	NMS3106B20-15P	1,829THB	20	20-15	#12 x 7 Poles	23	#12Max	58.7
417-9714	NMS3106B20-27P	1,929THB	20	20-27	#16 x 14 Poles	13	#16Max	77.4

Socket Insert

Order Unit: 1 Pcs

Order Code	Item No.	Price (per pcs)	Shell Size	Array Symbol	Size x Number of Poles	Rated Ampere (A)	Applicable Cable (AWG)	Weight (g)
417-9510	NMS3106B14S-2S	1,350THB	14S	14S- 2	#16 x 4 Poles	13	#16Max	34.0
417-9544	NMS3106B14S-6S	1,441THB	14S	14S- 6	#16 x 5 Poles	13	#16Max	35.0
417-9561	NMS3106B14S-7S	1,323THB	14S	14S- 7	#16 x 3 Poles	13	#16Max	33.4
417-9609	NMS3106B16S-1S	1,571THB	16S	16S- 1	#16 x 7 Poles	13	#16Max	51.0
417-9587	NMS3106B16-10S	1,504THB	16	16-10	#12 x 3 Poles	23	#12Max	50.0
417-9668	NMS3106B18-1S	1,883THB	18	18- 1	#16 x 10 Poles	13	#16Max	49.6
417-9625	NMS3106B18-10S	1,736THB	18	18-10	#12 x 4 Poles	23	#12Max	60.9
417-9641	NMS3106B18-11S	1,846THB	18	18-11	#12 x 5 Poles	23	#12Max	60.5
417-9757	NMS3106B20-4S	1,957THB	20	20- 4	#12 x 4 Poles	23	#12Max	79.7
417-9692	NMS3106B20-15S	2,020THB	20	20-15	#12 x 7 Poles	23	#12Max	72.0
417-9706	NMS3106B20-18S	2,020THB	20	20-18	#12 x 3 Poles (B, F, I) , #16 x 6 Poles (other)	#16-13, #12-23	Contact #16: #16Max, Contact #12: #12Max	62.8
417-9722	NMS3106B20-27S	2,157THB	20	20-27	#16 x 14 Poles	13	#16Max	75.4
417-9820	NMS3106B22-23S	2,361THB	22	22-23	#12 x 8 Poles	23	#12Max	88.1

681

สินค้าบางรายการไม่สามารถนำเข้าได้ สินค้าบางรายการไม่สามารถใช้กับไฟที่ไทยได้ ราคาไม่รวมภาษีมูลค่าเพิ่ม



Right Angle Plug "N/MS Series"(Socket Insert)

คุณสมบัติ • สามารถต่อสายไฟได้ง่ายเนื่องจากมีชนิดบัดกรีที่ต่อกับอุปกรณ์พิเศษได้
 ข้อมูลจำเพาะ • ตัวเชื่อมต่อ: ซีรีส์ NMS3102A
 ประเทศที่ผลิต • ญี่ปุ่น

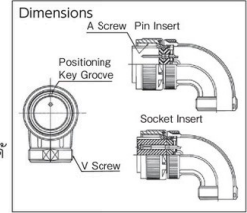

Order Unit: 1 Pcs

Order Code	Item No.	Price (per pcs)	Shell Size	Array Symbol	Size x Number of Poles	Rated Ampere (A)	Applicable Cable (AWG)
418-0186	NMS3108B14S-6S	1,534THB	14S	14S-6	#16 x 6 Poles	13	#16Max

Japan Aviation Electronics Industry, Ltd.



Cable Clamp "N/MS Series"

คุณสมบัติ • แคลมป์ยึดที่ทำให้สายไฟที่เชื่อมต่อแน่นเข้าด้วยกันผ่านการตัดที่ปลั๊กและตัวรับเสียบ
 ข้อมูลจำเพาะ • ตัวเชื่อมต่อเพื่อติดตั้ง: ซีรีส์ NMS3106B, ซีรีส์ NMS3108B
 วัสดุ • นีโอดิวไทด์ใหญ่: อลูมิเนียมผสมชุบสังกะสี
 • แคลมป์ปรับต่อแยก: อลูมิเนียมผสมชุบสังกะสี

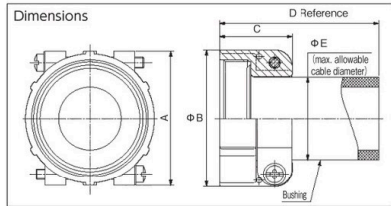

Order Unit: 1 Pcs

Order Code	Item No.	Price (per pcs)	Applicable Shell Size	A (mm)	B (mm)	C (mm)	D (mm)	E (mm)
417-8807	NMS3057-12A	406THB	20, 22	37.3	34.9	23.8	65.7	19.0

Japan Aviation Electronics Industry, Ltd.



Solder Contact "Dsub Series"(Socket Connector)

คุณสมบัติ • ชนิดทนทานต่อ EMI ที่เชื่อมต่อระหว่างเปลือกหุ้มได้อย่างแน่นหนาและเพิ่มประสิทธิภาพการป้องกัน
 ข้อมูลจำเพาะ • กระแสไฟฟ้าที่กำหนด: 5A
 • ความต้านทานฉนวน: 5000MΩ หรือสูงกว่า
 • ความต้านทานทานคอนแทค: 2.7mΩ หรือต่ำกว่า
 • ความต้านทานแรงดัน: AC1250V/1 นาที

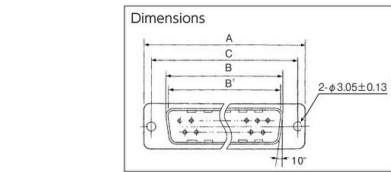

Order Unit: 1 Pcs

Order Code	Item No.	Price (per pcs)	Shell Size	Contact Arrangement (number of cores)	A (mm)	B (mm)	C (mm)
417-8343	DE-9SF-N	573THB	e	9	30.8	16.26	24.99

Japan Aviation Electronics Industry, Ltd.



Crimping Contact "Dsub Series"(Pin Connector)

คุณสมบัติ • ชนิด D*U / ทนทานต่อ EMI ที่ใช้กับชนิดยึดด้วยคีมหรือเชื่อมต่อแบบ Through Hole สำหรับแผงวงจร
 ข้อมูลจำเพาะ • กระแสไฟฟ้าที่กำหนด: 5A
 • ความต้านทานแรงดัน: AC1000V/1 นาที
 • ความต้านทานฉนวน: 5000MΩ หรือสูงกว่า
 • ความต้านทานคอนแทค: 2.7mΩ หรือต่ำกว่า

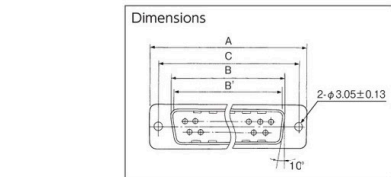

Order Unit: 1 Pcs

Order Code	Item No.	Price (per pcs)	Shell Size	Contact Arrangement (number of cores)	A (mm)	B' (mm)	C (mm)
417-8467	DEU-9PF-F0	383THB	e	9	30.8	16.90	24.99
417-8149	DCU-37PF-F0	573THB	C	37	69.3	55.47	63.50

Japan Aviation Electronics Industry, Ltd.



Dust Cap "Dsub Series"

คุณสมบัติ • ติดกับผิวเชื่อมต่อของตัวเชื่อมต่อ Dsub เพื่อป้องกันฝุ่นละออง
 วัสดุ • โพลีเอทิลีน
 ประเทศที่ผลิต • ญี่ปุ่น

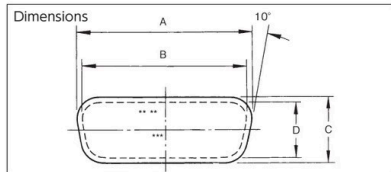

Order Unit: 1 Pcs

Order Code	Item No.	Price (per pcs)	Compatible Connector	A (mm)	B (mm)	C (mm)	D (mm)
417-5921	025-5056-000	113THB	DE Socket Side	17.7	16.0	9.2	7.5

Japan Aviation Electronics Industry, Ltd.

รหัสสั่งซื้อ **สีน้ำเงิน** ... มีสินค้าสต็อกที่ประเทศอินโดนีเซียและประเทศไทย **สีแดง** ... มีสินค้าสต็อกที่ประเทศอินโดนีเซีย **สีเขียว** ... มีสินค้าสต็อกที่ประเทศไทย

- Connectors
- Fuse Holders
- Terminal Blocks
- Camera Link Cables
- Boards
- Air Dusters-Cooling Sprays
- Timers-Counters
- Switches
- Cooling Fans
- Noise Filters
- Power Supplies
- Inverters
- Transformers
- Alarms

683 Electronic Parts

- Connectors
- Fuse Holders
- Terminal Blocks
- Camera Link Cables
- Boards
- Air Dusters·Cooling Sprays
- Timers·Counters
- Switches
- Cooling Fans
- Noise Filters
- Power Supplies
- Inverters
- Transformers
- Alarms

JAE



D sub series

Dimensions

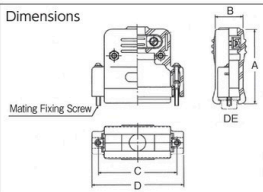

Mating Fixing Screw

Straight Clamp (branching type) "Dsub Series"

คุณสมบัติ ●หลังเชื่อมต่อกับตัวเชื่อมต่อ หมุนสกรูล็อกทั้งสองข้างและต่อ/ยึดไปยังฐานยึดที่คู่กันซึ่งติดอยู่บนด้านที่จะเชื่อมต่อ

วัสดุ ●ตัวเครื่อง: เรซินสังเคราะห์

●แคลมป์: เหล็กกล้าหรือทองแดงผสม (เคลือบไตรวาเลนไทโครเมียมบนเฮกซะวาเลนไทโครเมียม)

ประเภทที่ผลิต ●ญี่ปุ่น

Order Unit: 1 Pcs

Order Code	Item No.	Price (per pcs)	Applicable Shell Size	A (mm)	B (mm)	C (mm)	D (mm)	Screw Diameter
417-8360	DE-C1-J6-S3R	573THB	DE	34.5	19	24.99	33	m3
417-8378	DE-C1-J6-S6R	573THB	DE	34.5	19	24.99	33	#4-40

Japan Aviation Electronics Industry, Ltd.

3M



Cover

Body

7934-B500 FL

3448-7934

Standard Socket/Header Socket Connector "79XX Series"

คุณสมบัติ ●สายเคเบิลชนิดแบน 1.27 มม. สามารถเชื่อมต่อกันได้ด้วยการเชื่อมแบบใช้แรงดันและทำงานร่วมกันได้กับสายโซเดียม

การใช้งาน ●สำหรับเชื่อมต่อระหว่างแผงวงจรรวมของอุปกรณ์อุตสาหกรรมทั่วไปกับหน่วยต่างๆ

ข้อมูลจำเพาะ ●เทียบเท่ากับ UL Style 2651

- ชนิดปลายเปิด
- ไม่มีกาวด้านหลัง
- 1 mid-center nose เพื่อป้องกันการผิดพลาด
- ส่วนคอนแทคเป็นแผ่นโลหะชุบนิเกิล ทองหนา 0.2 ไมครอนหรือมากกว่า (คอนแทคอื่นๆ เป็นชุบนิเกิล)

วัสดุ ●เส้นใยโพลีเอสเตอร์แก้ว

เนื้อหาในชุด ●ฝาครอบและตัวเครื่อง อย่างละ 1 ชิ้น

ประเทศที่ผลิต ●ญี่ปุ่น

Applicable Cable (AWG)
#28 Stranded Wire

Standard Strain Relief คุณสมบัติ ●อุปกรณ์จัดระเบียบสายเคเบิลประเภทมาตรฐานสำหรับหัวต่อขั้วเกิด 79XX series

การใช้งาน ●จัดระเบียบสายเคเบิล (สำหรับหัวต่อขั้วเกิด 79XX series)

วัสดุ ●โพลีเอสเตอร์

Order Unit: 1 Set

Order Code	Item No.	Price (per set)	Number of Poles	Q'ty Per Set (pcs)	Weight (g)
479-2831	7910-B500 FL	82THB	10	2	1.4
479-2840	7914-B500 FL	89THB	14	2	1.8
479-2858	7916-B500 FL	99THB	16	2	2.1
479-2866	7920-B500 FL	106THB	20	2	2.5
479-2874	7926-B500 FL	113THB	26	2	3.2
479-2882	7930-B500 FL	133THB	30	2	3.6
479-2891	7934-B500 FL	138THB	34	2	4.1
479-2904	7940-B500 FL	150THB	40	2	4.7

Order Unit: 1 Pcs

Order Code	Item No.	Price (per pcs)	Number of Poles	Weight (g)
479-2483	3448-7910	10THB	10	0.61
479-2491	3448-7914	10THB	14	0.75
479-2505	3448-7916	10THB	16	0.82
479-2513	3448-7920	13THB	20	0.97
479-2521	3448-7926	13THB	26	1.20
479-2530	3448-7930	13THB	30	1.30
479-2548	3448-7934	13THB	34	1.50
479-2556	3448-7940	13THB	40	1.70

3M



3314-5002 Series

3314-6002 Series

Standard Socket/Header Box Header (right angle type)

คุณสมบัติ ●การพิมพ์ทั้งสี่ด้านช่วยป้องกันจุดเชื่อมต่อและป้องกันการใส่ขั้วต่อขั้วเกิดกลับด้าน

การใช้งาน ●สำหรับเชื่อมต่อระหว่างแผงวงจรรวมของอุปกรณ์อุตสาหกรรมทั่วไปกับหน่วยต่างๆ

ข้อมูลจำเพาะ ●ความหนาแผงวงจรที่ใช้ได้: 1.6 มม. ●ความยาวปลายหาง: 2.8 มม.

- พร้อมตัวจับแบบยาว (ใช้ได้สำหรับขั้วต่อขั้วเกิดแบบมีจัดระเบียบสายเคเบิล)
- ส่วนคอนแทคเป็นแผ่นโลหะชุบนิเกิล ทองหนา 0.2 ไมครอนหรือมากกว่า (คอนแทคอื่นๆ เป็นชุบนิเกิล)

วัสดุ ●เส้นใยโพลีเอสเตอร์แก้ว ●ทองแดงผสม

ประเทศที่ผลิต ●ญี่ปุ่น

Order Unit: 1 Pcs

Order Code	Item No.	Price (per pcs)	Number of Poles	Weight (g)
477-9878	3314-5002 LCPL	130THB	14	4.8

Order Unit: 1 Pcs

Order Code	Item No.	Price (per pcs)	Number of Poles	Weight (g)
477-9886	3314-6002 LCPL	130THB	14	4.7

3M



VOL-5EFLB-L-GY-IC

Shielded Ethernet Cable "FTP type" (Cat5e compliant/single shield)

คุณสมบัติ ●สายเคเบิลมีเส้นผ่านศูนย์กลางขนาดเล็กจึงวางสายได้ง่าย

การใช้งาน ●การเชื่อมต่ออุปกรณ์ FA ●ระบบป้องกันความปลอดภัย ●อุปกรณ์เพื่อความบันเทิง

ข้อมูลจำเพาะ ●อุณหภูมิที่ทน: -20 ถึง 60°C (ที่ก่อสร้าง: 0 ถึง 50°C) ●ความต้านทานDC: 145Ω/กม. หรือต่ำกว่า ที่ 20°C ●ความต้านทานเหนี่ยวนำ: 5000MΩ/กม. ที่ 20°C

วัสดุ ●หุ้มสายเคเบิล: อลูมิเนียมพอลิเอสเตอร์ ●เคเบิลบุท: PVC

ประเทศที่ผลิต ●จีน

Order Unit: 1 Pcs

Order Code	Item No.	Price (per pcs)	Color	Total Length (m)	Weight (g)
756-8436	VOL-5EFLB-L0.5-GY-IC	874THB	Ivory	0.5	33.0
756-8461	VOL-5EFLB-L1-GY-IC	917THB	Ivory	1.0	51.0
756-8487	VOL-5EFLB-L2-GY-IC	984THB	Ivory	2.0	86.6
756-8495	VOL-5EFLB-L3-GY-IC	1,171THB	Ivory	3.0	125.0
756-8509	VOL-5EFLB-L5-GY-IC	1,453THB	Ivory	5.0	199.0
756-8444	VOL-5EFLB-L10-GY-IC	2,207THB	Ivory	10.0	385.4
756-8452	VOL-5EFLB-L15-GY-IC	2,843THB	Ivory	15.0	566.0
756-8479	VOL-5EFLB-L20-GY-IC	3,449THB	Ivory	20.0	752.4

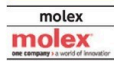

3191-06P1 (plug housing (no ear))



3191-06P (plug housing (with ear))

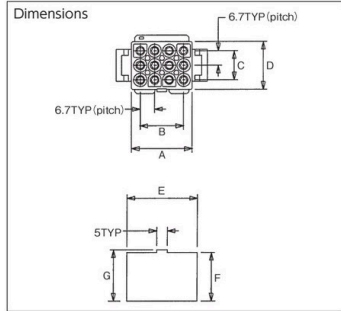

3191-06R1 (receptacle housing)

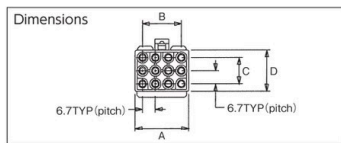

1190TL (plug terminal)

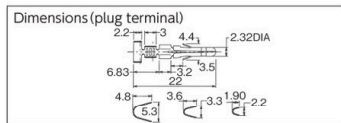

1189ATL (receptacle terminal)

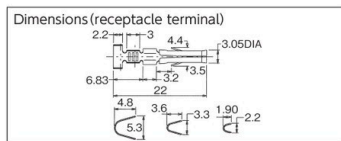

3191 Connector

คุณสมบัติ • โครงสร้างล๊อคเพื่อป้องกันการไม่เชื่อมต่อเนื่องจากการสั่นสะเทือน
 ข้อมูลจำเพาะ • แรงดันไฟฟ้าสูงสุดที่กำหนด: 600V
 • กระแสไฟฟ้าสูงสุดที่กำหนด: 12A
 • ความต้านทานคอนแทค: 10mΩ หรือต่ำกว่า
 • ความต้านทานแรงดัน: AC1500V/1 นาที
 • ความต้านทานฉนวน: 1000MΩ หรือสูงกว่า
 วัสดุ • โพลีเอทิลีน 66, UL94V-2
 ประเทศที่ผลิต • ญี่ปุ่น

3191 Plug Housing (no ear) ข้อมูลจำเพาะ • เทอร์มินัลที่เข้าร่วมกันได้: ซีรีส์ 1190, ซีรีส์ 1380, ซีรีส์ 1434
 • เต้ารับไฟฟ้าที่คู่กัน: ซีรีส์ 3191-NR1
 • ไม่มีหูสำหรับติดตั้งแผง

Order Unit: 1 Pcs		MOLEX JAPAN Co. Ltd.									
Order Code	Item No.	Price (per pcs)	Number of Poles	A (mm)	B (mm)	C (mm)	D (mm)	E (mm)	F (mm)	G (mm)	
417-6472	3191-01P1	10THB	1	8.15	-	-	8.15	12.3	8.7	10.0	
417-6502	3191-02P1	10THB	2	14.85	6.7	-	8.15	20.3	8.7	10.0	
417-6537	3191-03P1	13THB	3	21.55	13.4	-	8.15	25.9	8.7	10.0	
417-6561	3191-04P1	18THB	4	28.20	20.1	-	8.15	32.2	8.7	10.0	
417-6596	3191-06P1	23THB	6	21.55	13.4	6.7	15.35	26.6	15.7	17.3	
417-6626	3191-09P1	30THB	9	21.55	13.4	13.4	22.05	26.6	22.4	23.9	
417-6651	3191-12P1	40THB	12	28.25	20.1	13.4	22.05	33.0	22.4	23.9	
417-6685	3191-15P1	40THB	15	34.95	26.8	13.4	22.05	39.4	22.4	23.9	

3191 Plug Housing (with ear)

Order Unit: 1 Pcs		MOLEX JAPAN Co. Ltd.									
Order Code	Item No.	Price (per pcs)	Number of Poles	A (mm)	B (mm)	C (mm)	D (mm)	E (mm)	F (mm)	G (mm)	
417-6464	3191-01P	10THB	1	8.15	-	-	8.15	12.3	8.7	10.0	
417-6499	3191-02P	10THB	2	14.85	6.7	-	8.15	20.3	8.7	10.0	
417-6529	3191-03P	13THB	3	21.55	13.4	-	8.15	25.9	8.7	10.0	
417-6553	3191-04P	18THB	4	28.20	20.1	-	8.15	32.2	8.7	10.0	
417-6588	3191-06P	23THB	6	21.55	13.4	6.7	15.35	26.6	15.7	17.3	
417-6618	3191-09P	30THB	9	21.55	13.4	13.4	22.05	26.6	22.4	23.9	
417-6642	3191-12P	32THB	12	28.25	20.1	13.4	22.05	33.0	22.4	23.9	
417-6677	3191-15P	40THB	15	34.95	26.8	13.4	22.05	39.4	22.4	23.9	

3191 Receptacle Housing

Order Unit: 1 Pcs		MOLEX JAPAN Co. Ltd.						
Order Code	Item No.	Price (per pcs)	Number of Poles	A (mm)	B (mm)	C (mm)	D (mm)	Weight (g)
417-6481	3191-01R1	10THB	1	7.6	-	-	7.6	1.8
417-6511	3191-02R1	10THB	2	14.3	6.7	-	7.6	2.4
417-6545	3191-03R1	15THB	3	21.0	13.4	-	7.6	3.1
417-6570	3191-04R1	20THB	4	27.7	20.1	-	7.6	3.7
417-6600	3191-06R1	23THB	6	21.0	13.4	6.7	14.3	5.0
417-6634	3191-09R1	30THB	9	21.0	13.4	13.4	21.0	6.9
417-6669	3191-12R1	35THB	12	27.7	20.1	13.4	21.0	8.9
417-6693	3191-15R1	42THB	15	34.4	26.8	13.4	21.0	10.8

3191 Terminal

คุณสมบัติ • โครงสร้างล๊อคเพื่อป้องกันการไม่เชื่อมต่อเนื่องจากการสั่นสะเทือน
 ข้อมูลจำเพาะ • แรงดันไฟฟ้าสูงสุดที่กำหนด: 600V
 วัสดุ • ทองเหลือง, เคลือบทองแดง ดีบุก
 ประเทศที่ผลิต • ญี่ปุ่น

Plug Terminal ข้อมูลจำเพาะ • เซาส์ซิ่งที่สอดคล้องกัน: ซีรีส์ 3191-NP

Order Unit: 1 Pack		MOLEX JAPAN Co. Ltd.				
Order Code	Item No.	Price (per pack)	Applicable Cable (AWG)	Insulation Outer Diameter (mm)	Applicable Manual Crimper	Q'ty Per Pack (pcs)
417-6022	1190TL	790THB	#14 to #20	1.6 to 4.1	JHTR1031C	100
417-6031	1380TL	790THB	#18 to #24	1.5 to 3.1	JHTR1031C	100
433-1834	1434TL	790THB	#24 to #28	0.8 to 1.5	JHTR2262	100

Receptacle Terminal ข้อมูลจำเพาะ • เซาส์ซิ่งที่สอดคล้องกัน: ซีรีส์ 3191-NR1

Order Unit: 1 Pack		MOLEX JAPAN Co. Ltd.				
Order Code	Item No.	Price (per pack)	Applicable Cable (AWG)	Insulation Outer Diameter (mm)	Applicable Manual Crimper	Q'ty Per Pack (pcs)
417-6014	1189ATL	790THB	#14 to #20	1.6 to 4.1	JHTR1031C	100
417-6049	1381ATL	790THB	#18 to #24	1.5 to 3.1	JHTR1031C	100
417-6057	1433ATL	790THB	#24 to #28	0.8 to 1.5	JHTR2262	100

รหัสสั่งซื้อ **สีน้ำเงิน** ... มีสินค้าสต็อกที่ประเทศอินโดนีเซียและประเทศไทย **สีแดง** ... มีสินค้าสต็อกที่ประเทศอินโดนีเซีย **สีเขียว** ... มีสินค้าสต็อกที่ประเทศไทย

685 Electronic Parts

Connectors



5557-08R

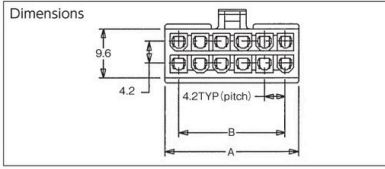

5557 Receptacle Housing

คุณสมบัติ ●ประเภทหัวต่อในลอนรีเลย์มีขนาดเล็กและมีความหนาแน่นสูง ขนาด 4.2 มม. ใช้กันอย่างแพร่หลายสำหรับอุปกรณ์ FA ฯลฯ
 ข้อมูลจำเพาะ ●เทอร์มินัลที่ใช้ร่วมกันได้: ซีรีส์ 5556 ●ปลั๊กที่คู่กัน: ซีรีส์ 5559 ●แรงดันไฟฟ้าสูงสุดที่กำหนด: 600V
 ●กระแสไฟฟ้าสูงสุดที่กำหนด: 9A ●ความต้านทานคอนแทค: 10mΩ หรือต่ำกว่า
 ●ความต้านทานแรงดัน: AC1500V/1 นาที ●ความต้านทานฉนวน: 1000MΩ หรือสูงกว่า
 วัสดุ ●ในลอน 66, UL94V-2 ประเทศที่ผลิต ●ญี่ปุ่น

Order Unit: 1 Pcs MOLEX JAPAN Co. Ltd.

Order Code	Item No.	Price (per pcs)	Number of Poles	A (mm)	B (mm)	Weight (g)
417-6758	5557-02R	10THB	2	5.4	-	0.7
417-6766	5557-04R	10THB	4	9.6	4.2	1.0
417-6774	5557-06R	13THB	6	13.8	8.4	1.4
417-6782	5557-08R	15THB	8	18.0	12.6	1.8
417-6791	5557-10R	18THB	10	22.2	16.8	2.1
417-6804	5557-12R	20THB	12	26.4	21.0	2.4
417-6812	5557-14R	23THB	14	30.6	25.2	2.9
417-6821	5557-16R	25THB	16	34.8	29.4	3.2
417-6839	5557-18R	28THB	18	39.0	33.6	3.6
417-6847	5557-20R	28THB	20	43.2	37.8	4.0
417-6855	5557-22R	32THB	22	47.4	42.0	4.3
417-6863	5557-24R	52THB	24	51.6	46.2	4.7

Boards

Air Dusters · Cooling Sprays

Timers · Counters

Switches

Cooling Fans

Noise Filters

Power Supplies

Inverters

Transformers

Alarms



5556TL



5556GSL7F

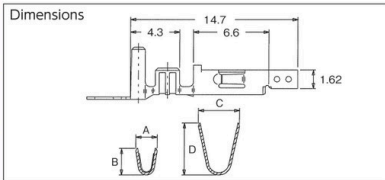

5557 Receptacle Terminal

คุณสมบัติ ●โครงสร้างลวดเพื่อป้องกันการไม่เชื่อมต่อเนื่องจากการสั่นสะเทือน
 ข้อมูลจำเพาะ ●เฮาส์ซิงค์ที่สอดคล้องกัน: ซีรีส์ 5557
 ●แรงดันไฟฟ้าสูงสุดที่กำหนด: 600V
 ●กระแสไฟฟ้าสูงสุดที่กำหนด: 9A
 ประเทศที่ผลิต ●ญี่ปุ่น

Order Unit: 1 Pack MOLEX JAPAN Co. Ltd.

Order Code	Item No.	Price (per pack)	A (mm)	B (mm)	C (mm)	D (mm)	Applicable Cable (AWG)	Insulation Outer Diameter (mm)	Qty Per Pack (pcs)
417-6715	5556PBT3L	1,876THB	2.3	2.70	3.6	4.5	#16	3.1Max	100
417-6740	5556TL	790THB	1.9	2.30	3.6	4.5	#18 to #24	1.3 to 3.1	100
417-6723	5556PBTL	790THB	1.9	2.30	3.6	4.5	#18 to #24	1.3 to 3.1	100
417-6707	5556GSL7F	4,047THB	1.9	2.30	3.6	4.5	#18 to #24	1.3 to 3.1	100
417-6731	5556T2L	790THB	1.8	1.65	2.3	2.3	#22 to #28	0.9 to 1.8	100

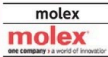

5569-08A1

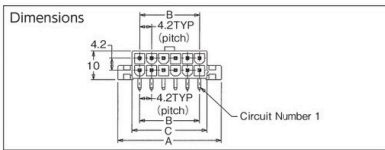

5569 Right Angle Header

คุณสมบัติ ●ประเภทหัวต่อในลอน wire to board มีขนาดเล็กและมีความหนาแน่นสูง ขนาด 4.2 มม. ใช้กันอย่างแพร่หลายสำหรับอุปกรณ์ FA ฯลฯ
 ข้อมูลจำเพาะ ●เฮาส์ซิงค์คู่กัน: ซีรีส์ 5557 ●แรงดันไฟฟ้าสูงสุดที่กำหนด: 600V ●กระแสไฟฟ้าสูงสุดที่กำหนด: 9A ●ความต้านทานคอนแทค: 10mΩ หรือต่ำกว่า ●ความต้านทานแรงดัน: AC1500V/1 นาที ●ความต้านทานฉนวน: 1000MΩ หรือสูงกว่า
 วัสดุ ●ส่วนหัว: ในลอน 66 ●ส่วนปลาย: ทองเหลือง, ทองแดงเคลือบตะกั่ว ประเทศที่ผลิต ●ญี่ปุ่น

Order Unit: 1 Pcs MOLEX JAPAN Co. Ltd.

Order Code	Item No.	Price (per pcs)	Number of Poles	A (mm)	B (mm)	C (mm)	Weight (g)
417-7169	5569-02A1	28THB	2	15.4	-	5.4	1.1
417-7177	5569-04A1	32THB	4	19.6	4.2	9.6	1.8
417-7185	5569-06A1	42THB	6	23.8	8.4	13.8	2.4
417-7193	5569-08A1	49THB	8	28.0	12.6	18.0	3.2
417-7207	5569-10A1	59THB	10	32.2	16.8	22.2	3.7
417-7215	5569-12A1	73THB	12	36.4	21.0	26.4	4.4
417-7223	5569-14A1	89THB	14	40.6	25.2	30.6	5.0
417-7231	5569-16A1	90THB	16	44.8	29.4	34.8	5.7
417-7240	5569-18A1	103THB	18	49.0	33.6	39.0	6.5
417-7258	5569-20A1	113THB	20	53.2	37.8	43.2	7.2
417-7266	5569-22A1	123THB	22	57.4	42.0	47.4	7.9
417-7274	5569-24A1	133THB	24	61.6	46.2	51.6	8.6



5566-08A

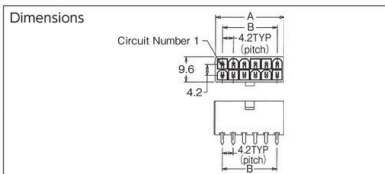

5566 Straight Header

คุณสมบัติ ●ประเภทหัวต่อในลอน wire to board มีขนาดเล็กและมีความหนาแน่นสูง ขนาด 4.2 มม. ใช้กันอย่างแพร่หลายสำหรับอุปกรณ์ FA ฯลฯ ●โครงสร้างลวดเพื่อป้องกันการไม่เชื่อมต่อเนื่องจากการสั่นสะเทือน ●ตัวเชื่อมต่อขนาด 4.2 มม. สามารถใช้ได้อย่างปลอดภัยเนื่องจากได้มาตรฐาน UL/CSA
 ข้อมูลจำเพาะ ●เฮาส์ซิงค์คู่กัน: ซีรีส์ 5557 ●แรงดันไฟฟ้าสูงสุดที่กำหนด: 600V ●กระแสไฟฟ้าสูงสุดที่กำหนด: 9A ●ความต้านทานคอนแทค: 10mΩ หรือต่ำกว่า ●ความต้านทานแรงดัน: AC1500V/1 นาที ●ความต้านทานฉนวน: 1000MΩ หรือสูงกว่า
 วัสดุ ●ส่วนหัว: ในลอน 66 ●เทอร์มินัล: ทองเหลือง, เคลือบตะกั่ว ประเทศที่ผลิต ●ญี่ปุ่น

Order Unit: 1 Pcs MOLEX JAPAN Co. Ltd.

Order Code	Item No.	Price (per pcs)	Number of Poles	A (mm)	B (mm)	Weight (g)
417-7045	5566-02A	15THB	2	5.4	-	0.7
417-7053	5566-04A	23THB	4	9.6	4.2	1.2
417-7061	5566-06A	30THB	6	13.8	8.4	1.7
417-7070	5566-08A	38THB	8	18.0	12.6	2.2
417-7088	5566-10A	45THB	10	22.2	16.8	2.7
417-7096	5566-12A	49THB	12	26.4	21.0	3.3
416-9603	5566-14A	56THB	14	30.6	25.2	3.8
417-7118	5566-16A	65THB	16	34.8	29.4	4.2
417-7126	5566-18A	72THB	18	39.0	33.6	4.7
417-7134	5566-20A	79THB	20	43.2	37.8	5.2
417-7142	5566-22A	86THB	22	47.4	42.0	5.7
417-7151	5566-24A	95THB	24	51.6	46.2	6.2

685

สินค้าบางรายการไม่สามารถนำเข้าได้ สินค้าบางรายการไม่สามารถใช้กับไฟฟ้ไทยได้ ราคาไม่รวมภาษีมูลค่าเพิ่ม



5559-08P

Item No.	Origin
-02P~-16P	China
-18P~-24P	USA

Dimensions

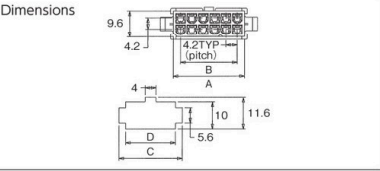

5559 Plug Housing

คุณสมบัติ • ประเภทตัวต่อไมโครหรือเล็กและมีความหนาแน่นสูง ขนาด 4.2 มม. ใช้กันอย่างแพร่หลายสำหรับอุปกรณ์ FA ฯลฯ • โครงสร้างสวิตช์เพื่อป้องกันการไม่เชื่อมต่อเนื่องจากการสั่นสะเทือน • ตัวเชื่อมต่อขนาด 4.2 มม. สามารถใช้ได้อย่างปลอดภัยเนื่องจากได้มาตรฐาน UL/CSA

ข้อมูลจำเพาะ • เทอร์มินัลที่เข้าร่วมกันได้: ซีรีส์ 5558 • เต้ารับไฟฟ้าที่คู่กัน: 5557 Series • แรงดันไฟฟ้าสูงสุดที่กำหนด: 600V • กระแสไฟฟ้าสูงสุดที่กำหนด: 9A • ความต้านทานคอนแทค: 10mΩ หรือต่ำกว่า • ความต้านทานแรงดัน: AC1500V/1 นาที • ความต้านทานฉนวน: 1000MΩ หรือสูงกว่า วัสดุ • ไนลอน 66, UL94V-2 ประเทศที่ผลิต • ญี่ปุ่น

Order Unit: 1 Pcs

Order Code	Item No.	Price (per pcs)	Number of Poles	A (mm)	B (mm)	C (mm)	D (mm)
417-6928	5559-02P	10THB	2	5.4	-	10.8	5.8
417-6936	5559-04P	13THB	4	9.6	4.2	15.0	10.0
417-6944	5559-06P	15THB	6	13.8	8.4	19.2	14.2
417-6952	5559-08P	18THB	8	18.0	12.6	23.4	18.4
417-6961	5559-10P	20THB	10	22.2	16.8	27.6	22.6
417-6979	5559-12P	23THB	12	26.4	21.0	31.8	26.8
417-6987	5559-14P	25THB	14	30.6	25.2	36.0	31.1
417-6995	5559-16P	28THB	16	34.8	29.4	40.2	35.3
417-7002	5559-18P	95THB	18	39.0	33.6	44.4	39.5
417-7011	5559-20P	73THB	20	43.2	37.8	48.6	43.7
417-7029	5559-22P	95THB	22	47.4	42.0	52.8	47.9
417-7037	5559-24P	106THB	24	51.6	46.2	57.0	52.1



5558TL 5558GSL7F

Dimensions

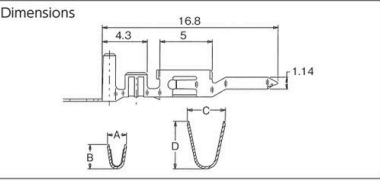

5558 Plug Terminal

คุณสมบัติ • โครงสร้างสวิตช์เพื่อป้องกันการไม่เชื่อมต่อเนื่องจากการสั่นสะเทือน

ข้อมูลจำเพาะ • เซาส์ซึ่งใช้ร่วมกันได้: ซีรีส์ 5559, ซีรีส์ 52025 • แรงดันไฟฟ้าสูงสุดที่กำหนด: 600V

ประเทศที่ผลิต • ญี่ปุ่น

Item No.	Materials	Origin
5558GSL7F	Brass, Gold Plating	Japan
5558PBT3L	Phosphor Bronze, Tin Plating	USA
5558PBTL	Phosphor Bronze, Tin Plating	USA
5558T2L	Brass, Tin Plating	Japan
5558TL	Brass, Tin Plating	Japan

Order Unit: 1 Pack

Order Code	Item No.	Price (per pack)	A (mm)	B (mm)	C (mm)	D (mm)	Applicable Cable (AWG)	Insulation Outer Diameter (mm)	Q'ty Per Pack (pcs)
417-6880	5558PBT3L	1,679THB	2.3	2.70	3.6	4.5	#16	3.1Max	100
417-6910	5558TL	790THB	1.9	2.30	3.6	4.5	#18 to #24	1.3 to 3.1	100
417-6898	5558PBTL	790THB	1.9	2.30	3.6	4.5	#18 to #24	1.3 to 3.1	100
417-6871	5558GSL7F	5,034THB	1.9	2.30	3.6	4.5	#18 to #24	1.3 to 3.1	100
417-6901	5558T2L	790THB	1.8	1.65	2.3	2.3	#22 to #28	0.9 to 1.8	100

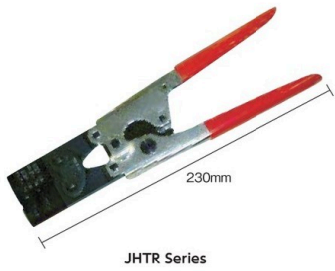

JHTR Series

230mm

Manual Crimper

ประเทศที่ผลิต • ญี่ปุ่น

For 1560/1561 คุณสมบัติ • คีมย้ำหรือคีมเข้าหัวสายด้วยมือแบบพิเศษ สำหรับ 1560/1561

Order Unit: 1 Pcs

Order Code	Item No.	Price (per pcs)	Applicable Cable (AWG)	Insulation Outer Diameter (mm)	Insulation Stripping Length (mm)
417-8491	JHTR1719C	45,131THB	#20 to #24, #18	1.5 to 2.7, 2.1 to 3.0	2.8 to 3.4

For 5556T2L/5558T2L คุณสมบัติ • คีมย้ำหรือคีมเข้าหัวสายด้วยมือแบบพิเศษ สำหรับ 5556T2L/5558T2L

Order Unit: 1 Pcs

Order Code	Item No.	Price (per pcs)	Applicable Cable (AWG)	Insulation Outer Diameter (mm)	Insulation Stripping Length (mm)
417-7312	57064-5000	48,367THB	#22 to #28	2.3 to 3.1	2.8 to 3.3

For 5556T3L/5558T3L คุณสมบัติ • คีมย้ำหรือคีมเข้าหัวสายด้วยมือแบบพิเศษ สำหรับ 5556T3L/5558T3L

Order Unit: 1 Pcs

Order Code	Item No.	Price (per pcs)	Applicable Cable (AWG)	Insulation Outer Diameter (mm)	Insulation Stripping Length (mm)
417-7282	57022-5300	48,367THB	#16	2.3 to 3.1	2.8 to 3.3

For 5556TL/5558TL (UL1007) คุณสมบัติ • คีมย้ำหรือคีมเข้าหัวสายด้วยมือแบบพิเศษ สำหรับ 5556TL/5558TL (UL1007)

Order Unit: 1 Pcs

Order Code	Item No.	Price (per pcs)	Applicable Cable (AWG)	Insulation Outer Diameter (mm)	Insulation Stripping Length (mm)
417-7291	57026-5000	48,367THB	#18 to #24	1.5 to 2.2	3.0 to 3.5
417-7304	57027-5000	48,367THB	#18 to #24	2.3 to 3.1	3.0 to 3.5

For 1189/1190/1380/1381 คุณสมบัติ • คีมย้ำด้วยมือแบบพิเศษ สำหรับ 1189, 1190, 1380 และ 1381

Order Unit: 1 Pcs

Order Code	Item No.	Price (per pcs)	Applicable Cable (AWG)	Insulation Outer Diameter (mm)	Insulation Stripping Length (mm)
417-8483	JHTR1031C	34,899THB	#18 to #24, #14 to #20	1.5 to 3.1, 1.9 to 3.8	3.7 to 4.2

รหัสสั่งซื้อ **สีน้ำเงิน** ... มีสินค้าสต็อกที่ประเทศอินโดนีเซียและประเทศไทย **สีแดง** ... มีสินค้าสต็อกที่ประเทศอินโดนีเซีย **สีเขียว** ... มีสินค้าสต็อกที่ประเทศไทย

- Connectors
- Fuse Holders
- Terminal Blocks
- Camera Link Cables
- Boards
- Air Dusters-Cooling Sprays
- Timers-Counters
- Switches
- Cooling Fans
- Noise Filters
- Power Supplies
- Inverters
- Transformers
- Alarms

687 Electronic Parts

Connectors **molex**
one company a world of innovation

Fuse Holders

Terminal Blocks

Camera Link Cables

Boards

Air Dusters - Cooling Sprays

Timers - Counters

Switches

Cooling Fans

Noise Filters

Power Supplies

Inverters

Transformers

Alarms



1625-06P1 (plug housing (no ear))



1625-06P (plug housing (with ear))

Dimensions (with ear)

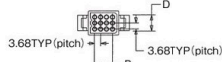
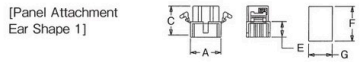

[Panel Attachment Ear Shape 2]

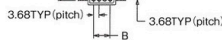
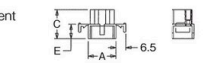

1625-06R1 (receptacle housing (no ear))



1625-06R (receptacle housing (with ear))

Dimensions (with ear)

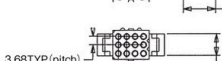
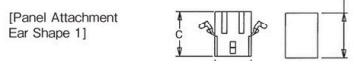

[Panel Attachment Ear Shape 2]

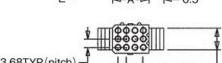

molex
one company a world of innovation



1560TL

Dimensions

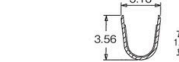
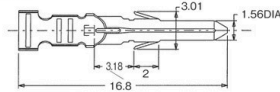

1625 Connector

- คุณสมบัติ
- ประเภทขั้วต่อโลหะหรือเลขขนาด 3.68 มม. ใช้กันอย่างแพร่หลายสำหรับอุปกรณ์ FA ฯลฯ
 - แรงดันไฟฟ้าสูงสุดที่กำหนด: 250V
 - กระแสไฟฟ้าสูงสุดที่กำหนด: 5A
 - ความต้านทานคอนแทค: 10mΩ หรือต่ำกว่า
 - ความต้านทานแรงดัน: AC1500V/1 นาที
 - ความต้านทานฉนวน: 1000MΩ หรือสูงกว่า
 - โหลด: 66, UL94V-2
- วัสดุ
- ผลิตจาก
 - ญี่ปุ่น

- 1625 Plug Housing (no ear) ข้อมูลจำเพาะ
- เทอร์มินัลที่ใช้ร่วมกันได้: ซีรีส์ 1560, ซีรีส์ 1854
 - เต็มรับไฟฟ้าที่คู่กัน: 1625-NR Series
 - ไม่มีหูสำหรับการติดตั้งแผง

Order Code	Item No.	Price (per pcs)	Number of Poles	A (mm)	B (mm)	C (mm)	D (mm)	E (mm)	F (mm)	G (mm)
417-6103	1625-01P	10THB	1	7.60	-	19.1	-	9.5	-	-
417-6120	1625-02P1	30THB	2	11.26	3.68	19.8	4.75	9.5	8.08	15.47
417-6367	1625-3P1	18THB	3	14.94	7.36	19.1	4.80	9.5	19.15	8.08
417-6154	1625-04P1	20THB	4	18.65	11.04	19.1	4.80	9.5	7.93	21.97
417-6227	1625-06P1	25THB	6	11.20	3.68	19.1	9.50	9.5	15.42	15.62
417-6405	1625-9P1	30THB	9	14.90	7.36	19.1	9.50	9.5	19.10	15.62
417-6260	1625-12P1	48THB	12	18.70	11.04	19.1	9.50	9.5	15.60	22.94

- 1625 Plug Housing (with ear) ข้อมูลจำเพาะ
- เทอร์มินัลที่ใช้ร่วมกันได้: ซีรีส์ 1560, ซีรีส์ 1854
 - เต็มรับไฟฟ้าที่คู่กัน: 1625-NR Series
 - มีหูสำหรับการติดตั้งเข้ากับแผง

Order Code	Item No.	Price (per pcs)	Number of Poles	A (mm)	B (mm)	C (mm)	D (mm)	E (mm)	F (mm)	G (mm)
417-6332	1625-2P2	30THB	2	11.20	3.68	19.84	4.75	9.53	8.08	15.47
417-6359	1625-3P	18THB	3	14.94	7.36	19.10	4.80	9.50	19.15	8.08
417-6146	1625-04P	20THB	4	18.65	11.04	19.10	4.80	9.50	7.93	21.97
417-6219	1625-06P	25THB	6	11.20	3.68	19.10	9.50	9.50	15.42	15.62
417-6251	1625-12P	48THB	12	18.70	11.04	19.10	9.50	9.50	15.60	22.94

- 1625 Receptacle Housing (no ear) ข้อมูลจำเพาะ
- เทอร์มินัลที่ใช้ร่วมกันได้: ซีรีส์ 1561, ซีรีส์ 1855
 - ปลั๊กที่คู่กัน: ซีรีส์ 1625-NP
 - ไม่มีหูสำหรับการติดตั้งเข้ากับแผง

Order Code	Item No.	Price (per pcs)	Number of Poles	A (mm)	B (mm)	C (mm)	D (mm)	E (mm)	F (mm)	G (mm)
417-6111	1625-01R	10THB	1	4.88	-	19.80	-	-	-	-
417-6138	1625-02R1	30THB	2	8.64	3.68	20.62	4.75	-	6.73	12.83
417-6383	1625-3R1	23THB	3	12.30	7.36	19.80	5.03	9.90	6.73	16.51
417-6171	1625-04R1	23THB	4	15.96	11.04	19.80	4.80	-	6.60	19.94
417-6243	1625-06R1	30THB	6	8.82	3.68	19.80	9.50	9.50	14.02	12.83
417-6421	1625-9R1	32THB	9	12.44	7.36	19.80	9.50	10.04	16.51	14.02
417-6286	1625-12R1	52THB	12	16.10	11.04	19.80	9.50	-	14.30	20.19

- 1625 Receptacle Housing (with ear) ข้อมูลจำเพาะ
- เทอร์มินัลที่ใช้ร่วมกันได้: ซีรีส์ 1561, ซีรีส์ 1855
 - ปลั๊กที่คู่กัน: ซีรีส์ 1625-NP
 - มีหูสำหรับการติดตั้งเข้ากับแผง

Order Code	Item No.	Price (per pcs)	Number of Poles	A (mm)	B (mm)	C (mm)	D (mm)	E (mm)	F (mm)	G (mm)
417-6341	1625-2R2	30THB	2	8.64	3.68	20.62	4.75	-	6.73	12.83
417-6375	1625-3R	23THB	3	12.30	7.36	19.80	5.03	9.90	6.73	16.51
417-6162	1625-04R	23THB	4	15.96	11.04	19.80	4.80	-	6.60	19.94
417-6235	1625-06R	30THB	6	8.82	3.68	19.80	9.50	9.50	14.02	12.83
417-6413	1625-9R	32THB	9	12.44	7.36	19.80	9.50	10.04	16.51	14.02
417-6278	1625-12R	56THB	12	16.10	11.04	19.80	9.50	-	14.30	20.19
417-6316	1625-15R	40THB	15	19.64	14.72	19.80	9.50	10.00	23.72	14.30

Item No.	Materials
1560TL	Brass, Copper Base Tin Plating
1560GL	Brass, Nickel Base Gold Plating

Plug Terminal for 1625

- คุณสมบัติ
- โครงสร้างเพื่อป้องกันการไม่เชื่อมต่อเนื่องจากการสั่นสะเทือน
 - แรงดันไฟฟ้าสูงสุดที่กำหนด: 250V
 - เหยื่อที่สอดคล้องกัน: ซีรีส์ 1625-NP, ซีรีส์ 1625-NP1, ซีรีส์ 1625-NP2
 - กระแสไฟฟ้าสูงสุดที่กำหนด: 5A
- วัสดุ
- ผลิตจาก
 - ญี่ปุ่น

Order Code	Item No.	Price (per pack)	Applicable Cable (AWG)	Insulation Outer Diameter (mm)	Applicable Manual Crimper	Q'ty Per Pack (pcs)
417-6073	1560TL	790THB	#18 to #24	1.5 to 3.1	JHTR1719C	100
417-6065	1560GL	3,950THB	#18 to #24	1.5 to 3.1	JHTR1719C	100



Housing for EH Connector



EHR-5

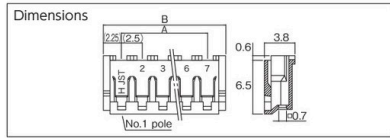

คุณสมบัติ ●มีโครงสร้างป้องกันการเสียดสี
 ข้อมูลจำเพาะ ●กระแสไฟฟ้าที่กำหนด: 3A ●แรงดันไฟฟ้าที่กำหนด: 250V
 ●ช่วงอุณหภูมิทำงาน: -25 ถึง +85°C (รวมถึงค่าอุณหภูมิที่เพิ่มขึ้น)
 ●ความต้านทานฉนวน: 1000MΩ หรือสูงกว่า ●ความต้านทานแรงดัน: AC800V/1 นาที
 ●ระยะสายไฟที่ใช้ร่วมกันได้: AWG#30 ถึง #22

วัสดุ ●ไนลอน 66 (UL94V-0)
 ประเทศที่ผลิต ●ญี่ปุ่น

Order Code	Item No.	Price (per pack)	Number of Poles	A (mm)	B (mm)	Q'ty Per Pack (pcs)	Weight (g)
413-7809	EHR-2	332THB	2	2.5	7.0	100	8
413-7817	EHR-3	372THB	3	5.0	9.5	100	11
413-7825	EHR-4	430THB	4	7.5	12.0	100	14
413-7833	EHR-5	509THB	5	10.0	14.5	100	17
413-7841	EHR-6	439THB	6	12.5	17.0	100	20
413-7850	EHR-7	519THB	7	15.0	19.5	100	23
413-7868	EHR-8	587THB	8	17.5	22.0	100	25
413-7876	EHR-9	646THB	9	20.0	24.5	100	29
413-7795	EHR-10	724THB	10	22.5	27.0	100	32



Plug Housing for SM Connector

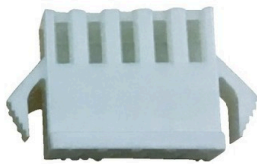

SMP-05V-NC

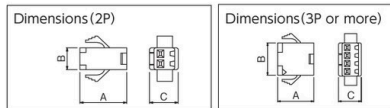

การใช้งาน ●สำหรับการเชื่อมต่อรีเลย์ ●ขนาด 2.5 มม. สำหรับการเชื่อมต่อสายไฟกับสายไฟ
 ข้อมูลจำเพาะ ●กระแสไฟฟ้าที่กำหนด: สูงสุด 3A ●แรงดันไฟฟ้าที่กำหนด: สูงสุด 250V
 ●ความต้านทานฉนวน: 500MΩ หรือสูงกว่า ●ระยะสายไฟที่ใช้ร่วมกันได้: AWG#28 ถึง #22, 0.08 ถึง 0.33mm²

วัสดุ ●ไนลอน 6 (UL94V-0)
 ประเทศที่ผลิต ●ญี่ปุ่น

Order Code	Item No.	Price (per pack)	Number of Poles	A (mm)	B (mm)	C (mm)	Q'ty Per Pack (pcs)
413-8431	SMP-02V-NC	724THB	2	11.7	5.5	7.4	100
413-8449	SMP-03V-NC	764THB	3	11.7	8.0	7.4	100
413-8457	SMP-04V-NC	724THB	4	11.7	10.5	7.4	100
413-8465	SMP-05V-NC	996THB	5	11.7	13.0	7.4	100
413-8473	SMP-06V-NC	843THB	6	11.7	15.5	7.4	100
413-8481	SMP-07V-NC	967THB	7	11.7	18.0	7.4	100
413-8490	SMP-08V-NC	1,056THB	8	11.7	20.5	7.4	100
413-8503	SMP-09V-NC	1,134THB	9	11.7	23.0	7.4	100
413-8511	SMP-10V-NC	1,193THB	10	11.7	25.5	7.4	100



Receptacle Housing for SM Connector



SMR-05V-N

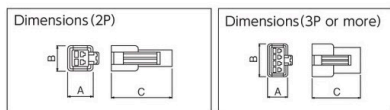

การใช้งาน ●สำหรับการเชื่อมต่อรีเลย์ ●ขนาด 2.5 มม. สำหรับการเชื่อมต่อสายไฟกับสายไฟ
 ข้อมูลจำเพาะ ●กระแสไฟฟ้าที่กำหนด: สูงสุด 3A ●แรงดันไฟฟ้าที่กำหนด: สูงสุด 250V ●ช่วงอุณหภูมิทำงาน: -25 ถึง +85°C (รวมถึงค่าอุณหภูมิที่เพิ่มขึ้น)
 ●ความต้านทานฉนวน: 500MΩ หรือสูงกว่า ●ความต้านทานแรงดัน: AC1500V/1 นาที ●ระยะสายไฟที่ใช้ร่วมกันได้: AWG#28 ถึง #22, 0.08 ถึง 0.33mm²

วัสดุ ●ไนลอน 6 (UL94V-0)
 ประเทศที่ผลิต ●ญี่ปุ่น

Order Code	Item No.	Price (per pack)	Number of Poles	A (mm)	B (mm)	C (mm)	Q'ty Per Pack (pcs)
413-8520	SMR-02V-N	390THB	2	7.5	8.0	18.2	100
413-8538	SMR-03V-N	820THB	3	7.5	10.5	18.2	100
413-8546	SMR-04V-N	939THB	4	7.5	13.0	18.2	100
413-8554	SMR-05V-N	1,094THB	5	7.5	15.5	18.2	100
413-8562	SMR-06V-N	929THB	6	7.5	18.0	18.2	100
413-8571	SMR-07V-N	1,076THB	7	7.5	20.5	18.2	100
413-8589	SMR-08V-N	1,173THB	8	7.5	23.0	18.2	100
413-8597	SMR-09V-N	1,259THB	9	7.5	25.5	18.2	100
413-8601	SMR-10V-N	1,337THB	10	7.5	28.0	18.2	100



LLM-41T-P1.3E

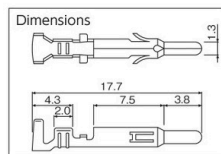

LLF-41T-P1.3E

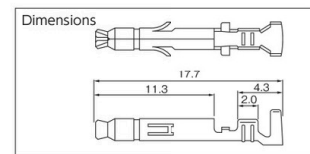

Pin Contact for EL Connector

การใช้งาน ●สำหรับการเชื่อมต่อรีเลย์ ●ขนาด 4.5 มม. สำหรับการเชื่อมต่อสายไฟกับสายไฟ
 ข้อมูลจำเพาะ ●กระแสไฟฟ้าที่กำหนด: สูงสุด 10A ●แรงดันไฟฟ้าที่กำหนด: สูงสุด 300V
 ●ความต้านทานฉนวน: 1000MΩ หรือสูงกว่า

วัสดุ ●ฟอสเฟอร์บรอนซ์, เคลือบดีบุก (กระบวนการ Reflow) ประเทศที่ผลิต ●ญี่ปุ่น

Order Code	Item No.	Price (per pack)	Applicable Cable Range	Wire Coating Outer Diameter (mm)	Q'ty Per Pack (pcs)
413-8155	LLM-41T-P1.3E	469THB	0.50 to 1.25mm ² , AWG#20 to #16	1.9 to 3.4	100

Socket Contact for EL Connector

การใช้งาน ●สำหรับการเชื่อมต่อรีเลย์ ●ขนาด 4.5 มม. สำหรับการเชื่อมต่อสายไฟกับสายไฟ
 ข้อมูลจำเพาะ ●กระแสไฟฟ้าที่กำหนด: สูงสุด 10A ●แรงดันไฟฟ้าที่กำหนด: สูงสุด 300V
 ●ความต้านทานฉนวน: 1000MΩ หรือสูงกว่า

วัสดุ ●ฟอสเฟอร์บรอนซ์, เคลือบดีบุก (กระบวนการ Reflow) ประเทศที่ผลิต ●ญี่ปุ่น

Order Code	Item No.	Price (per pack)	Applicable Cable Range	Wire Coating Outer Diameter (mm)	Q'ty Per Pack (pcs)
413-8139	LLF-41T-P1.3E	469THB	0.50 to 1.25mm ² , AWG#20 to #16	1.9 to 3.4	100

รหัสสั่งซื้อ **สีน้ำเงิน** ... มีสินค้าสต็อกที่ประเทศอินโดนีเซียและประเทศไทย **สีแดง** ... มีสินค้าสต็อกที่ประเทศอินโดนีเซีย **สีเขียว** ... มีสินค้าสต็อกที่ประเทศไทย

- Connectors
- Fuse Holders
- Terminal Blocks
- Camera Link Cables
- Boards
- Air Dusters·Cooling Sprays
- Timers·Counters
- Switches
- Cooling Fans
- Noise Filters
- Power Supplies
- Inverters
- Transformers
- Alarms

689 Electronic Parts

Connectors

Nanaboshi



Fuse Holders

Terminal Blocks

Camera Link Cables

Boards

Air Dusters·Cooling Sprays

Timers·Counters

Switches

Cooling Fans

Noise Filters

Power Supplies

Inverters

Transformers

Alarms



NCS-16□-PM-CH

NCS-16□-RF-CH

Metal Connector "NCS-16 Series"

คุณสมบัติ ●วิธีการเชื่อมต่อสายไฟคือ การบัดกรี
การใช้งาน ●ตัวเชื่อมต่อแบบหมุนล็อก
ข้อมูลจำเพาะ ●PM (ปลั๊กตัวผู้) และ RF (ตัวรับตัวเมีย) หรือ AD (อะแดปเตอร์ตัวเมีย) สวมพอดี
วัสดุ ●Shell: สังกะสีผสม เคลือบผิวชั้นตอนสุดท้ายด้วยโครเมียม
●ฉนวน : เรซินสังเคราะห์
●คอนแทค : ทองแดงผสม นิกเกิลเพลท

Order Unit: 1 Pcs Nanaboshi Electric Mfg.Co.Ltd.

Order Code	Item No.	Price (per pcs)	Connector Shape	Number of Contacts	Rated	Limit Operation Voltage (V)	Voltage Resistance (V)	Cable Cross-sectional Area (mm ²)
451-5293	NCS-162-RF-CH	489THB	RF (female)	2	5A125V	200	1000	0.75
451-5315	NCS-163-PM-CH	619THB	PM (male)	3	5A125V	200	1000	0.75
451-5331	NCS-163-RF-CH	513THB	RF (female)	3	5A125V	200	1000	0.75

Nanaboshi



NCS-25□-P

NCS-25□-R

Metal Connector "NCS-25 series"

คุณสมบัติ ●ผลิตภัณฑ์ที่มีสินค้าติดต่อ 2 ถึง 5 รายการ อยู่ใน PSE (ตัวรับไม่สามารถใช้ได้)
การใช้งาน ●วิธีการเชื่อมต่อสายไฟคือ การบัดกรี
●ตัวเชื่อมต่อแบบหมุนล็อก
ข้อมูลจำเพาะ ●P (ปลั๊กตัวเมีย) และ R (ตัวรับตัวผู้) หรือ AD (อะแดปเตอร์ตัวผู้) สวมพอดี
วัสดุ ●Shell: สังกะสีผสม เคลือบผิวชั้นตอนสุดท้ายด้วยโครเมียม
●ฉนวน : เรซินสังเคราะห์
●คอนแทค : ทองแดงผสม นิกเกิลเพลท

ประเภทที่ผลิต ●ญี่ปุ่น Order Unit: 1 Pcs Nanaboshi Electric Mfg.Co.Ltd.

Order Code	Item No.	Price (per pcs)	Connector Shape	Number of Contacts	Rated	Limit Operation Voltage (V)	Voltage Resistance (V)	Cable Cross-sectional Area (mm ²)
413-2351	NCS-252-P	430THB	P (female)	2	10A250V	400	2000	2.00
413-2378	NCS-252-R	300THB	R (male)	2	10A250V	400	2000	2.00
470-7338	NCS-252-AD	560THB	AD (male)	2	10A250V	400	2000	2.00
413-2394	NCS-253-P	454THB	P (female)	3	10A250V	400	2000	2.00
413-2416	NCS-253-R	315THB	R (male)	3	10A250V	400	2000	2.00
470-7354	NCS-253-AD	609THB	AD (male)	3	10A250V	400	2000	2.00
413-2432	NCS-254-P	474THB	P (female)	4	10A250V	400	2000	2.00
413-2459	NCS-254-R	329THB	R (male)	4	10A250V	400	2000	2.00
470-7371	NCS-254-AD	649THB	AD (male)	4	10A250V	400	2000	2.00
413-2475	NCS-255-P	503THB	P (female)	5	10A250V	400	1800	2.00
413-2491	NCS-255-R	349THB	R (male)	5	10A250V	400	1800	2.00
434-1848	NCS-256-P	533THB	P (female)	6	10A250V	300	1800	2.00
434-1864	NCS-256-R	369THB	R (male)	6	10A250V	300	1800	2.00
434-1902	NCS-257-R	397THB	R (male)	7	10A250V	300	1800	2.00
434-1929	NCS-258-P	580THB	P (female)	8	5A250V	300	1800	1.25
434-1937	NCS-258-R	420THB	R (male)	8	5A250V	300	1800	1.25

SANWA DENKI KOGYO



SNW-1602-PCF7

SNW-1602-PCM7

Waterproof Round Connector type "SNW-16 Series"

คุณสมบัติ ●ตัวเชื่อมต่อหัววงกลมและสายไฟที่เชื่อมโดยการบัดกรีราคาถูกเมื่อเทียบกับตัวเชื่อมต่ออื่นที่นิยมใช้กันในวงจรทั่วไป
ข้อมูลจำเพาะ ●เส้นผ่านศูนย์กลางของคอนแทค: φ 1.6 มม.
●เส้นผ่านศูนย์กลางของรูบัดกรี: φ 1.7 มม.
●ขนาดบุชยาง: 7 (เส้นผ่านศูนย์กลางภายนอกของสายเคเบิลที่ใช้ได้: φ6.0 ถึง φ6.9)
ประเภทที่ผลิต ●ญี่ปุ่น

ข้อมูลจำเพาะ ●PCF (ปลั๊กตัวเมีย) และ RSM (ตัวรับตัวผู้) สวมพอดี Order Unit: 1 Pcs SANWA DENKI KOGYO CO.,Ltd.

Order Code	Item No.	Price (per pcs)	Connector Shape	Number of Contacts	Rated	Voltage Resistance (V)	Cable Cross-sectional Area (mm ²)
818-9177	SNW-1602-PCF7	970THB	PCF (female)	2	10A250V	1000	1.25
818-9178	SNW-1603-PCF7	991THB	PCF (female)	3	10A250V	1000	1.25
818-9179	SNW-1602-RSM	444THB	RSM (male)	2	10A250V	1000	1.25
818-9180	SNW-1603-RSM	459THB	RSM (male)	3	10A250V	1000	1.25



SNW-1602-RSF

SNW-16-CPC (cap)

ข้อมูลจำเพาะ ●PCM (ปลั๊กตัวผู้) และ RSF (ตัวรับตัวเมีย) สวมพอดี

Order Unit: 1 Pcs

Order Code	Item No.	Price (per pcs)	Connector Shape	Number of Contacts	Rated	Voltage Resistance (V)	Cable Cross-sectional Area (mm ²)
818-9181	SNW-1602-PCM7	881THB	PCM (male)	2	10A250V	1000	1.25
818-9182	SNW-1603-PCM7	896THB	PCM (male)	3	10A250V	1000	1.25
818-9183	SNW-1602-RSF	516THB	RSF (female)	2	10A250V	1000	1.25
818-9184	SNW-1603-RSF	537THB	RSF (female)	3	10A250V	1000	1.25



SNW-16-CRA (cap)

ข้อมูลจำเพาะ ●ฝาครอบสำหรับ SNW-16

Order Unit: 1 Pcs

Order Code	Item No.	Price (per pcs)	Compatible Model	Weight (g)
818-9185	SNW-16-CPC	544THB	SNW-16 Series (PC plug)	17.49
818-9186	SNW-16-CRA	560THB	SNW-16 Series (receptacle)	4.62

689

สินค้าบางรายการไม่สามารถนำเข้าได้ สินค้าบางรายการไม่สามารถใช้กับไฟที่ไทยได้ ราคาไม่รวมภาษีมูลค่าเพิ่ม

SATO PARTS

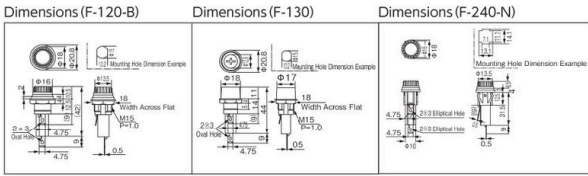

Cylindrical Fuse Holder

คุณสมบัติ ●ประเภทป้องกันไฟฟ้าช็อต
●ผลิตภัณฑ์ที่ได้รับการมาตรฐาน UL และ CSA
ข้อมูลจำเพาะ ●ความต้านทานฉนวน: DC500V, 100MΩหรือมากกว่า
●ความต้านทานแรงดัน: AC2000V (1 นาที)
วัสดุ ●ตัวเครื่อง: ฟีนอล (UL94V-0)
●ลูกบิด: P.B.T (UL94V-0)
ประเทศที่ผลิต ●ญี่ปุ่น

Order Code	Item No.	Price (per pcs)	Circuit Voltage (V)	Circuit Current (A)	L x W (mm)
417-3091	F-120-B	168THB	250	10	51 x 20.8
417-3104	F-130	169THB	250	10	53 x 20.8
417-3112	F-240-N	240THB	250	10	51 x 18.0

FUJI TERMINAL



FP-FGBO-250V-10A-2P-PBF (contains 2 pieces)

Glass Tube Fuse

คุณสมบัติ ●เมื่อเกิดการเสไฟฟ้าลัดวงจรหรือใช้กระแสไฟฟ้ามากเกินไป เป็นวิธีที่ง่ายที่สุด ราคาถูก และใช้กันอย่างแพร่หลายในการปกป้องอุปกรณ์
วัสดุ ●แก้ว ●ทองแดง
ประเทศที่ผลิต ●ญี่ปุ่น

Order Code	Item No.	Price (per pack)	Rated Voltage (V)	Rated Ampere (A)	Size (mm)	Q'ty Per Pack (pcs)
470-1836	FP-FGBO-250V-1A-2P-PBF	65THB	AC250	1	6.4 x 30	2
470-1844	FP-FGBO-250V-2A-2P-PBF	65THB	AC250	2	6.4 x 30	2
470-1852	FP-FGBO-250V-3A-2P-PBF	65THB	AC250	3	6.4 x 30	2
470-1861	FP-FGBO-250V-5A-2P-PBF	65THB	AC250	5	6.4 x 30	2
470-1810	FP-FGBO-250V-10A-2P-PBF	73THB	AC250	10	6.4 x 30	2
470-1828	FP-FGBO-250V-15A-2P-PBF	76THB	AC250	15	6.4 x 30	2

SATO PARTS

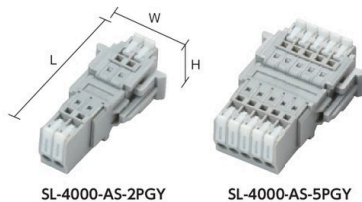

Screwless Terminal Block "SL-4000 Series" (two-piece type/for relay)

คุณสมบัติ ●ใช้โครงสร้างตัวล็อกแบบปุ่มที่เชื่อมต่อง่ายแค่ใช้หนึ่งสัมผัส
การใช้งาน ●เป็นรีเลย์เทอร์มินัลบล็อกสำหรับเซ็นเซอร์ และสัญญาณต่างๆ
ข้อมูลจำเพาะ ●อัตราการใช้ไฟฟ้า: DC300V-5A
●ความต้านทานฉนวน: DC500V, 100MΩหรือมากกว่า
วัสดุ ●ตัวเครื่อง: ไนลอน 66
ประเทศที่ผลิต ●ญี่ปุ่น

Available Cable Range	
Single Wire	0.4 to 1.2mm (AWG26 to 16)
Stranded Wire	0.2 to 1.25mm ² (AWG24 to 16) Wire Diameter of 0.18mm or greater

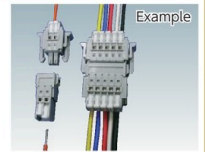

Order Code	Item No.	Price (per pcs)	Number of Poles	L x W x H (mm)	Weight (g)
771-2863	SL-4000-AS-2PGY	731THB	2	47.5 x 22.81 x 14.7	7.9
771-2871	SL-4000-AS-3PGY	987THB	3	47.5 x 26.62 x 14.7	10.6
771-2880	SL-4000-AS-4PGY	1,144THB	4	47.5 x 30.43 x 14.7	13.5
771-2898	SL-4000-AS-5PGY	1,360THB	5	47.5 x 34.24 x 14.7	15.8

SATO PARTS



1 Pole 2 Wire type

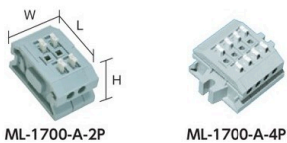

Screwless Terminal Block "ML-1700 Series" (for relay)

คุณสมบัติ ●เทอร์มินัลบล็อกสำหรับรีเลย์ที่ใช้ได้กับทั้งสายไฟแข็งและสายไฟอ่อน
การใช้งาน ●เป็นรีเลย์เทอร์มินัลบล็อกสำหรับเซ็นเซอร์ สัญญาณ และแหล่งจ่ายไฟต่างๆ
ข้อมูลจำเพาะ ●อัตราการใช้ไฟฟ้า: 300V-10A ความต้านทานแรงดัน: AC2000V (1 นาที)
●ความต้านทานฉนวน: DC500V, 100MΩหรือมากกว่า
วัสดุ ●ตัวเครื่อง: ไนลอน 66
●ปุ่ม: P.P.E
ประเทศที่ผลิต ●ญี่ปุ่น

Available Cable Range	
Single Wire	0.4 to 1.2mm (AWG26 to 16)
Stranded Wire	0.3 to 1.25mm ² (AWG22 to 16) Wire Diameter of 0.18mm or greater

Order Code	Item No.	Price (per pcs)	Number of Poles	L x W x H (mm)	Weight (g)
292-7861	ML-1700-A-2P	212THB	2	30 x 27.5 x 18.6	8.5
292-7870	ML-1700-A-3P	295THB	3	30 x 32.5 x 18.6	11.0
292-7888	ML-1700-A-4P	383THB	4	30 x 37.5 x 18.6	14.0
292-7896	ML-1700-A-6P	550THB	6	30 x 47.5 x 18.6	19.5

1 Pole 4 Wire type



Order Code	Item No.	Price (per pcs)	Number of Poles	L x W x H (mm)	Weight (g)
292-7829	ML-1700-B-2P	332THB	2	30 x 37.5 x 18.6	14.0
292-7837	ML-1700-B-3P	335THB	3	30 x 47.5 x 18.6	19.0
292-7845	ML-1700-B-4P	547THB	4	30 x 57.5 x 18.6	25.0
292-7853	ML-1700-B-6P	797THB	6	30 x 77.5 x 18.6	35.5

รหัสสั่งซื้อ **สีน้ำเงิน** ... มีสินค้าสต็อกที่ประเทศอินโดนีเซียและประเทศไทย **สีแดง** ... มีสินค้าสต็อกที่ประเทศอินโดนีเซีย **สีเขียว** ... มีสินค้าสต็อกที่ประเทศไทย

- Connectors
- Fuse Holders
- Terminal Blocks
- Camera Link Cables
- Boards
- Air Dusters-Cooling Sprays
- Timers-Counters
- Switches
- Cooling Fans
- Noise Filters
- Power Supplies
- Inverters
- Transformers
- Alarms

691 Electronic Parts

Connectors

SATO PARTS

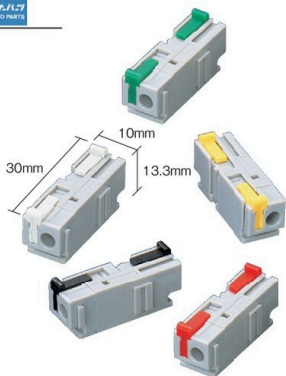

ML-7000 Series

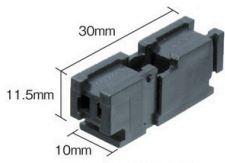

ML-7000-PM (fixing tool for screwless terminal block)

Available Cable Range	
Single Wire	0.4 to 1.6mm (AWG26 to 14)
Stranded Wire	0.2 to 2.0mm ² (AWG24 to 14) Wire Diameter of 0.18mm or greater

*Please use 1.2mm or 1.6mm solid wire when using with PSE.

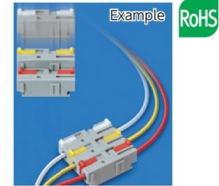

Screwless Terminal Block "ML-7000 Series" (connectable type/for relay)

คุณสมบัติ ●เพิ่มขั้วได้มากกว่าที่ต้องการ
 ประเทศที่ผลิต ●ญี่ปุ่น
 การใช้งาน ●เป็นรีเลย์เทอร์มินัลบล็อกสำหรับเซ็นเซอร์ สัญญาณ และแหล่งจ่ายไฟต่างๆ
 ข้อมูลจำเพาะ ●อัตราการใช้ไฟฟ้า: 300V-10A ●ความต้านทานแรงดัน: AC2000V (1 นาที)
 ●ความต้านทานฉนวน: DC500V, 100MΩหรือมากกว่า ●ขนาดเมื่อจับคู่: 9.2 มม.
 วัสดุ ●ตัวเครื่อง: โพลีน 66 ●ปุ่ม: P.P.E

Order Code	Item No.	Price (per pcs)	Button Color	Number of Poles	L x W x H (mm)
309-9083	ML-7000-G	86THB	Green	1	30 x 10 x 13.3
309-9113	ML-7000-Y	86THB	Yellow	1	30 x 10 x 13.3
309-9105	ML-7000-W	86THB	White	1	30 x 10 x 13.3
309-9075	ML-7000-B	86THB	Black	1	30 x 10 x 13.3
309-9091	ML-7000-R	86THB	Red	1	30 x 10 x 13.3

Fixing Tool for Screwless Terminal Block การใช้งาน ●อุปกรณ์เสริมสำหรับยึดกับแผงด้วยการติดกับ ML-7000
 วัสดุ ●P.B.T. (UL94V-0)

Order Code	Item No.	Price (per pcs)	Color	L x W x H (mm)	Weight (g)
413-2262	ML-7000-PM	40THB	Black	30 x 10 x 11.5	2.5

Inverters

SATO PARTS



ML-11-30F Series

Screw type Terminal Block "ML-11-30F Series" (for relay)

คุณสมบัติ ●เทอร์มินัลบล็อกสำหรับรีเลย์แบบสองแถวที่ใช้สกรู M5 x 12 บนเทอร์มินัล
 ●ขนาดระหว่างเทอร์มินัลคือ 15 มม.
 ข้อมูลจำเพาะ ●อัตราการใช้ไฟฟ้า: 250V-30A ●ความต้านทานฉนวน: DC500V, 100MΩหรือมากกว่า
 ●ความต้านทานแรงดัน: AC2000V (1 นาที)
 วัสดุ ●ตัวเครื่อง: ฟีนอล
 ประเทศที่ผลิต ●ญี่ปุ่น

Order Code	Item No.	Price (per pcs)	Number of Poles	L x W x H (mm)	Weight (g)
470-7184	ML-11-30F-2P	577THB	2	51.5 x 40 x 28.5	79.2
470-7192	ML-11-30F-3P	844THB	3	66.5 x 40 x 28.5	106.9
470-7206	ML-11-30F-4P	1,046THB	4	81.5 x 40 x 28.5	133.0
470-7214	ML-11-30F-6P	1,329THB	6	111.5 x 40 x 28.5	187.4

Alarms

SATO PARTS

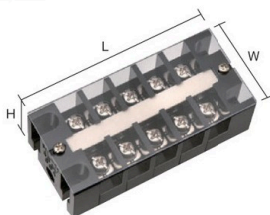

ML-11-50F Series

Screw type Terminal Block "ML-11-50F Series" (for relay)

คุณสมบัติ ●เทอร์มินัลบล็อกสำหรับรีเลย์แบบสองแถวที่ใช้สกรู M6 x 12 บนเทอร์มินัล
 ●ขนาดระหว่างเทอร์มินัลคือ 16 มม.
 ข้อมูลจำเพาะ ●อัตราการใช้ไฟฟ้า: 500V-50A ●ความต้านทานฉนวน: DC500V, 500MΩหรือมากกว่า
 ●ความต้านทานแรงดัน: AC2000V (1 นาที)
 วัสดุ ●ตัวเครื่อง: ฟีนอล
 ประเทศที่ผลิต ●ญี่ปุ่น

Order Code	Item No.	Price (per pcs)	Number of Poles	L x W x H (mm)	Weight (g)
470-7222	ML-11-50F-2P	717THB	2	59.5 x 50 x 33.5	133.4
470-7231	ML-11-50F-3P	939THB	3	75.5 x 50 x 33.5	174.9
470-7249	ML-11-50F-4P	1,151THB	4	91.5 x 50 x 33.5	216.3
470-7257	ML-11-50F-6P	1,641THB	6	124.0 x 50 x 33.5	299.3

Alarms

SATO PARTS

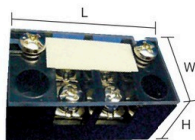

ML-1-2P



ML-1-4P

Screw type Terminal Block "ML-1 Series" (for relay)

คุณสมบัติ ●เทอร์มินัลบล็อก 15A สำหรับรีเลย์ที่ใช้สกรู M3.5 x 8
 ข้อมูลจำเพาะ ●อัตราการใช้ไฟฟ้า: 300V-15A
 ●ความต้านทานฉนวน: DC500V, 100MΩหรือมากกว่า
 ●ความต้านทานแรงดัน: AC2000V (1 นาที)
 วัสดุ ●ตัวเครื่อง: ฟีนอล
 ประเทศที่ผลิต ●ญี่ปุ่น

Order Code	Item No.	Price (per pcs)	Number of Poles	L x W x H (mm)	Weight (g)
771-2821	ML-1-2P	226THB	2	38 x 20 x 18.5	22.8
771-2839	ML-1-3P	295THB	3	48 x 20 x 18.5	29.7
771-2847	ML-1-4P	363THB	4	58 x 20 x 18.5	36.6
771-2855	ML-1-6P	499THB	6	78 x 20 x 18.5	51.5



691

สินค้าบางรายการไม่สามารถนำเข้าได้ สินค้าบางรายการไม่สามารถใช้กับไฟที่ไทยได้ ราคาไม่รวมภาษีมูลค่าเพิ่ม



Screw type Terminal Block (for relay)

คุณสมบัติ ●เทอร์มินัลบล็อกที่ประกอบสำเร็จล่วงหน้าตามจำนวนขั้วที่ต้องการ
 ●มีฝาครอบเทอร์มินัลและซีปิดผนึกรวมอยู่ด้วย
 การใช้งาน ●เป็นรีเลย์เทอร์มินัลบล็อกสำหรับเซ็นเซอร์ สัญญาณ และแหล่งจ่ายไฟต่างๆ
 วัสดุ ●ตัวเครื่อง: พีนอล ●ฝาครอบ: โพลีคาร์บอเนต
 ประเทศที่ผลิต ●ไทย



T1005



T20C06



T30C04



TC60C04



TC100C04



TC200C03

Item No.	Compatible Cable (mm ²)
T10 Series	0.75 to 2
T20C Series	1.25 to 3.5
T30C Series	3.5 to 8
T60C Series	5.5 to 14
T100C Series	22 to 38
T200C Series	60 to 100

T10 Series ข้อมูลจำเพาะ ●อัตราการใช้ไฟฟ้า: 250V-20A ●สกรูเทอร์มินัล M3.5
 ●แรงดันไฟฟ้าความถี่สูงที่ทนได้: 2000V นาน 1 นาที
 ●แรงดันไฟฟ้าอิมพัลส์ที่ทนได้: 400V ●สายเคเบิลที่เข้ากันได้: 0.75 ถึง 2mm²

Order Unit: 1 Pcs		PATLITE CORPORATION			
Order Code	Item No.	Price (per pcs)	Number of Poles	L x W x H (mm)	Weight (g)
441-6384	T1002	110THB	2	42 x 30 x 21	30
441-6392	T1003	140THB	3	52 x 30 x 21	40
441-6406	T1004	168THB	4	62 x 30 x 21	50
441-6414	T1005	198THB	5	72 x 30 x 21	55
441-6422	T1006	223THB	6	82 x 30 x 21	65
441-6431	T1008	280THB	8	102 x 30 x 21	85
441-6449	T1010	336THB	10	122 x 30 x 21	100
441-6457	T1012	390THB	12	142 x 30 x 21	120
441-6465	T1014	447THB	14	162 x 30 x 21	135
441-6473	T1015	477THB	15	172 x 30 x 21	145
441-6481	T1016	503THB	16	182 x 30 x 21	155
441-6490	T1018	560THB	18	202 x 30 x 21	175
441-6503	T1020	614THB	20	222 x 30 x 21	190
441-6511	T1025	754THB	25	272 x 30 x 21	235
441-6520	T1030	893THB	30	322 x 30 x 21	280

T20C Series ข้อมูลจำเพาะ ●อัตราการใช้ไฟฟ้า: 250V-30A ●สกรูเทอร์มินัล M4 ●แรงดันไฟฟ้าความถี่สูงที่ทนได้: 2000V นาน 1 นาที
 ●แรงดันไฟฟ้าอิมพัลส์ที่ทนได้: 400V ●สายเคเบิลที่เข้ากันได้: 1.25 ถึง 3.5mm²

Order Unit: 1 Pcs		PATLITE CORPORATION			
Order Code	Item No.	Price (per pcs)	Number of Poles	L x W x H (mm)	Weight (g)
441-6538	T20C02	145THB	2	47 x 34 x 22	45
441-6546	T20C03	198THB	3	59 x 34 x 22	55
441-6554	T20C04	240THB	4	71 x 34 x 22	70
441-6562	T20C06	336THB	6	95 x 34 x 22	95
441-6571	T20C08	424THB	8	119 x 34 x 22	125
441-6589	T20C10	520THB	10	143 x 34 x 22	150
441-6597	T20C12	614THB	12	167 x 34 x 22	180
441-6601	T20C14	704THB	14	191 x 34 x 22	205
441-6619	T20C15	754THB	15	203 x 34 x 22	220
441-6627	T20C20	984THB	20	263 x 34 x 22	285

T30C Series ข้อมูลจำเพาะ ●อัตราการใช้ไฟฟ้า: 600V-50A ●สกรูเทอร์มินัล M5 ●แรงดันไฟฟ้าความถี่สูงที่ทนได้: 2500V นาน 1 นาที
 ●แรงดันไฟฟ้าอิมพัลส์ที่ทนได้: 600V ●สายเคเบิลที่เข้ากันได้: 3.5 ถึง 8mm²

Order Unit: 1 Pcs		PATLITE CORPORATION			
Order Code	Item No.	Price (per pcs)	Number of Poles	L x W x H (mm)	Weight (g)
441-6635	T30C02	267THB	2	60 x 45 x 29	90
441-6643	T30C03	342THB	3	76 x 45 x 29	115
441-6651	T30C04	420THB	4	92 x 45 x 29	145
441-6660	T30C06	564THB	6	124 x 45 x 29	200
441-6678	T30C08	714THB	8	156 x 45 x 29	260
441-6686	T30C10	867THB	10	188 x 45 x 29	315
441-6694	T30C12	1,011THB	12	220 x 45 x 29	370

T60C Series ข้อมูลจำเพาะ ●อัตราการใช้ไฟฟ้า: 600V-70A ●สกรูเทอร์มินัล M5 ●แรงดันไฟฟ้าความถี่สูงที่ทนได้: 2500V นาน 1 นาที
 ●แรงดันไฟฟ้าอิมพัลส์ที่ทนได้: 600V ●สายเคเบิลที่เข้ากันได้: 5.5 ถึง 14mm²

Order Unit: 1 Pcs		PATLITE CORPORATION			
Order Code	Item No.	Price (per pcs)	Number of Poles	L x W x H (mm)	Weight (g)
441-6791	TC60C02	325THB	2	64 x 53 x 35	125
441-6805	TC60C03	407THB	3	82 x 53 x 35	170
441-6813	TC60C04	493THB	4	100 x 53 x 35	210
441-6821	TC60C06	660THB	6	136 x 53 x 35	290
441-6830	TC60C08	827THB	8	172 x 53 x 35	370

T100C Series ข้อมูลจำเพาะ ●อัตราการใช้ไฟฟ้า: 600V-130A ●สกรูเทอร์มินัล M8 ●แรงดันไฟฟ้าความถี่สูงที่ทนได้: 2500V นาน 1 นาที
 ●แรงดันไฟฟ้าอิมพัลส์ที่ทนได้: 600V ●สายเคเบิลที่เข้ากันได้: 22 ถึง 38mm²

Order Unit: 1 Pcs		PATLITE CORPORATION			
Order Code	Item No.	Price (per pcs)	Number of Poles	L x W x H (mm)	Weight (g)
441-6708	TC100C02	520THB	2	78 x 71 x 45.5	290
441-6716	TC100C03	687THB	3	105 x 71 x 45.5	380
441-6724	TC100C04	854THB	4	132 x 71 x 45.5	470
441-6732	TC100C06	1,190THB	6	186 x 71 x 45.5	650
441-6741	TC100C08	1,524THB	8	240 x 71 x 45.5	830

T200C Series ข้อมูลจำเพาะ ●อัตราการใช้ไฟฟ้า: 600V-240A ●สกรูเทอร์มินัล M10 ●แรงดันไฟฟ้าความถี่สูงที่ทนได้: 2500V นาน 1 นาที
 ●แรงดันไฟฟ้าอิมพัลส์ที่ทนได้: 600V ●สายเคเบิลที่เข้ากันได้: 60 ถึง 100mm²

Order Unit: 1 Pcs		PATLITE CORPORATION			
Order Code	Item No.	Price (per pcs)	Number of Poles	L x W x H (mm)	Weight (g)
441-6759	TC200C02	1,094THB	2	96 x 83.5 x 56.2	525
441-6767	TC200C03	1,486THB	3	130 x 83.5 x 56.2	700
441-6775	TC200C04	1,879THB	4	164 x 83.5 x 56.2	875
441-6783	TC200C06	2,659THB	6	232 x 83.5 x 56.2	1225

รหัสสั่งซื้อ **สีน้ำเงิน** ... มีสินค้าสต็อกที่ประเทศอินโดนีเซียและประเทศไทย **สีแดง** ... มีสินค้าสต็อกที่ประเทศอินโดนีเซีย **สีเขียว** ... มีสินค้าสต็อกที่ประเทศไทย

- Connectors
- Fuse Holders
- Terminal Blocks
- Camera Link Cables
- Boards
- Air Dusters·Cooling Sprays
- Timers·Counters
- Switches
- Cooling Fans
- Noise Filters
- Power Supplies
- Inverters
- Transformers
- Alarms

693 Electronic Parts

Connectors



Fuse Holders

Terminal Blocks

Camera Link Cables

Boards

Air Dusters·Cooling Sprays

Timers·Counters

Switches

Cooling Fans

Noise Filters

Power Supplies

Inverters

Transformers

Alarms



PTU-30 (intermediate board)



PT-SS10 (intermediate board)



PT-80 (intermediate board)



PUW-20 (intermediate board)



PTW-SS20 (intermediate board)



PTU-30L2 (side plate)



PSL-1 (side plate)



PTW-SS20L (side plate)

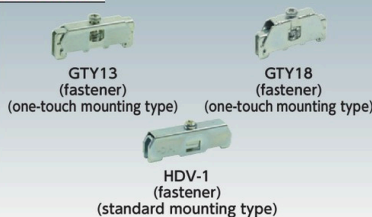

DIN Rail Compliant Terminal Block

คุณสมบัติ ● เราได้รับการรับรองมาตรฐานต่างประเทศเพื่อความมั่นใจในการส่งออก
การใช้งาน ● สำหรับสัญญาณ การจ่ายไฟ รีเลย์ 2D CAD
วัสดุ ● เรซินฉนวน (UL94V-0)
ประเทศที่ผลิต ● ญี่ปุ่น



Adapter Plate (PTU series) คุณสมบัติ

● การใช้งานที่ติดตั้งด้วยกลไกแบบขันสกรู เหมาะสำหรับเทอร์มินัลแบบขั้วทรงกลม

Order Unit: 1 Pcs

TOYOGIKEN Co.Ltd

Order Code	Item No.	Price (per pcs)	Rated Insulation Voltage (V)	L x W x H (mm)	Weight (g)
391-8955	PTU-10	22THB	800	41 x 7 x 35.5	6
391-8971	PTU-20	25THB	800	41 x 8 x 35.5	7
391-8998	PTU-30	30THB	1000	41 x 10 x 38.0	11
391-9013	PTU-40	35THB	1000	41 x 11 x 38.0	12
391-9030	PTU-80	52THB	1000	46 x 14 x 44.0	21

Adapter Plate (PT-SS series) คุณสมบัติ

● เทอร์มินัลล็อกแบบ up type ราคาประหยัด

Order Unit: 1 Pcs

Order Code	Item No.	Price (per pcs)	Rated Insulation Voltage (V)	L x W x H (mm)	Weight (g)
391-8939	PT-SS10	19THB	800	41 x 7 x 32.5	6
391-8947	PT-SS20	23THB	800	41 x 8 x 32.5	7

Adapter Plate (PT series) คุณสมบัติ

● ทุกชนิดได้มาตรฐาน UL หรือใบรับรอง TUV

Order Unit: 1 Pcs

Order Code	Item No.	Price (per pcs)	Rated Insulation Voltage (V)	L x W x H (mm)	Weight (g)
391-8807	PT-20	23THB	800	41 x 8 x 32.5	6
391-8831	PT-30	28THB	1000	41 x 10 x 35.5	11
391-8866	PT-40	32THB	1000	41 x 11 x 35.5	11
391-8891	PT-80	48THB	1000	46 x 14 x 40.0	22
391-8912	PT-90	99THB	1000	64 x 19 x 48.5	40
391-8785	PT-150	168THB	1000	74 x 25 x 51.0	78
391-8815	PT-200	386THB	1000	86 x 39 x 52.5	185
391-8840	PT-300	530THB	1000	97 x 47 x 61.0	258
391-8874	PT-400	776THB	1000	110 x 58 x 69.5	406

Adapter Plate (PUW series) คุณสมบัติ

● โครงสร้าง 2 ชั้นและกลไกแบบ up ทั้งระหัดพื้นที่และประหยัดงานในเวลาเดียวกัน

Order Unit: 1 Pcs

Order Code	Item No.	Price (per pcs)	Rated Insulation Voltage (V)	L x W x H (mm)	Weight (g)
391-9081	PUW-20	83THB	800	53 x 8 x 59	16

Adapter Plate (PTW-SS series) คุณสมบัติ

● ชนิด 2 ชั้นที่ช่วยประหยัดพื้นที่

Order Unit: 1 Pcs

Order Code	Item No.	Price (per pcs)	Rated Insulation Voltage (V)	L x W x H (mm)	Weight (g)
391-9056	PTW-SS10	65THB	380	45.2 x 7 x 54	11
391-9064	PTW-SS20	76THB	600	60.0 x 8 x 61	16

Side Anel คุณสมบัติ

● แผ่นปิดสำหรับทั้งสองด้านของเทอร์มินัลล็อก

Order Unit: 1 Sheet

Order Code	Item No.	Price (per sheet)	Applicable Adapter Plate	Weight (g)
391-8963	PTU-10L2	15THB	For PTU-10	3
391-8980	PTU-20L2	15THB	For PTU-20	3
391-9005	PTU-30L2	15THB	For PTU-30	3
391-9021	PTU-40L2	18THB	For PTU-40	3
391-9048	PTU-80L	20THB	For PTU-80	4
391-8769	PSL-1	15THB	For PT-20/PT-SS10/PT-SS20	2
391-8858	PT-30L2	15THB	For PT-30	3
391-8882	PT-40L2	15THB	For PT-40	3
391-8904	PT-80L	18THB	For PT-80	4
391-8921	PT-90L	30THB	For PT-90	6
391-8793	PT-150L	32THB	For PT-150	8
391-8823	PT-200L	40THB	For PT-200/PT-300/PT-400	10
391-9099	PUW-20L	42THB	For PUW-20	12
391-8777	PSWL-1	40THB	For PTW-SS10	9
391-9072	PTW-SS20L	42THB	For PTW-SS20	11

DIN Rail Compliant Terminal Block

คุณสมบัติ ● สามารถติดตั้งบนราง DIN มาตรฐานได้
วัสดุ ● SPCC

Order Unit: 1 Pcs

TOYOGIKEN Co.Ltd

Order Code	Item No.	Price (per pcs)	W x H x L (mm)	Applicable Adapter Plate
391-8645	GTY13	28THB	8.0 x 19.0 x 45	For PT-SS/PT- 20 to 150
391-8653	GTY18	35THB	8.0 x 24.0 x 45	For PUW/PTW-SS/PT-200 to 400
391-8661	HDV-1	30THB	8.5 x 18.0 x 45	For PT-SS/PT- 20 to 150
391-8670	HDV-2	42THB	10.0 x 28.7 x 45	For PUW/PTW-SS/PT-200 to 400



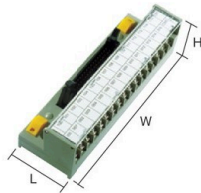

PLC Supporting Connector Terminal Block



คุณสมบัติ ●เทอร์มินัลบล็อกและตัวเชื่อมต่อถูกเชื่อมต่อบนแผงวงจรและไม่มีความเสี่ยงต่อการต่อสายไฟผิดพลาด
 ข้อมูลจำเพาะ ●เทอร์มินัลชนิดสกรูขนาด 7 มม.
 ●แรงดันไฟฟ้าที่กำหนด: DC24V (125V เฉพาะสำหรับ K1/K-CPU)
 ●กระแสไฟฟ้าที่กำหนด: 1A ●ความต้านทานแรงดัน: AC600V/1 นาห์
 ●ช่วงอุณหภูมิแวดล้อม: -15 ถึง +60°C
 ประเทศที่ผลิต ●ญี่ปุ่น

Order Unit: 1 Pcs

Order Code	Item No.	Price (per pcs)	Number of Poles	L x W x H (mm)
451-4157	PCN7-1H34-TB34-K1	2,531THB	34	40 x 128 x 36
451-4173	PCN7-1H40-TB34-M2	2,273THB	34	40 x 128 x 36
451-4181	PCN7-1H40-TB34-O1	2,273THB	34	40 x 128 x 36
451-4190	PCN7-1H40-TB34-O2	2,273THB	34	40 x 128 x 36

Order Unit: 1 Pcs

Order Code	Item No.	Price (per pcs)	Number of Poles	L x W x H (mm)
451-4203	PCN7-1H40-TB34-O3	2,273THB	34	40 x 128 x 36
451-4211	PCN7-1H40-TB34-O4	2,273THB	34	40 x 128 x 36
451-4220	PCN7-1H40-TB40-K-CPU	2,693THB	40	40 x 149 x 36

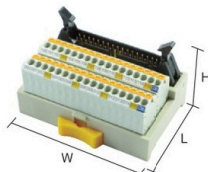

Spring Lock Connector Terminal Block



คุณสมบัติ ●มีปุ่มเพื่อเปิดและปิดสปริงขดตัวเชื่อมต่อ สปริงจึงสามารถเปิด/ปิดและเชื่อมต่อได้อย่างง่ายด้วยการกดปุ่ม
 ข้อมูลจำเพาะ ●เทอร์มินัลบล็อกชนิดตัวเชื่อมต่อแบบล็อกสปริง ขนาด 3.5 มม.
 ●แรงดันไฟฟ้าที่กำหนด: 125V ●กระแสไฟฟ้าที่กำหนด: 1A
 ●ความต้านทานแรงดัน: AC500V/1 นาห์
 ●ช่วงอุณหภูมิแวดล้อม: -15°C ถึง +60°C (โดยไม่มีกระแสตัวหรือการควบคุม)
 ประเทศที่ผลิต ●ญี่ปุ่น

Order Unit: 1 Pcs

Order Code	Item No.	Price (per pcs)	Number of Poles	L x W x H (mm)
479-8147	PCX-1H34-TB34-K1	2,046THB	34	46.8 x 67.5 x 47.3
479-8171	PCX-1H40-TB34-M2X	2,116THB	34	46.8 x 75.0 x 47.3
479-8180	PCX-1H40-TB34-M2Y	2,116THB	34	46.8 x 75.0 x 47.3
479-8198	PCX-1H40-TB34-O1	2,116THB	34	46.8 x 75.0 x 47.3
479-8201	PCX-1H40-TB34-O2	2,116THB	34	46.8 x 75.0 x 47.3

Order Unit: 1 Pcs

Order Code	Item No.	Price (per pcs)	Number of Poles	L x W x H (mm)
479-8210	PCX-1H40-TB34-O3	2,116THB	34	46.8 x 75.0 x 47.3
479-8228	PCX-1H40-TB34-O4	2,116THB	34	46.8 x 75.0 x 47.3
479-8155	PCX-1H40	2,177THB	40	46.8 x 75.0 x 47.3
479-8163	PCX-1H40-M	2,177THB	40	46.8 x 75.0 x 47.3
479-8236	PCX-1H40-TB40-K-CPU	2,241THB	40	46.8 x 75.0 x 47.3

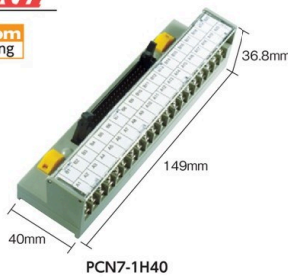

General Purpose Connector Terminal Block



คุณสมบัติ ●จำนวนเทอร์มินัลและตัวเชื่อมต่อจะต่อเข้าแบบหนึ่งต่อหนึ่ง จึงทำให้การออกแบบแผงวงจรที่ไม่จำกัดได้
 ข้อมูลจำเพาะ ●เทอร์มินัลชนิดสกรูขนาด 7 มม. ●แรงดันไฟฟ้าที่กำหนด: AC, DC 125V
 ●กระแสไฟฟ้าที่กำหนด: 1A ●ความต้านทานแรงดัน: AC600V/1 นาห์
 ●ช่วงอุณหภูมิแวดล้อม: -15 ถึง +60°C
 ประเทศที่ผลิต ●ญี่ปุ่น



Order Unit: 1 Pcs

Order Code	Item No.	Price (per pcs)	Number of Poles	L x W x H (mm)	Weight (g)
451-4165	PCN7-1H40	2,693THB	40	40 x 149 x 36.8	155

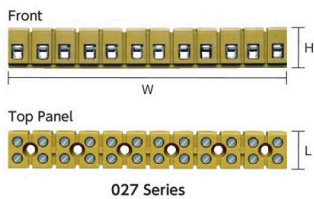

Direct Mounting Terminal Block



คุณสมบัติ ●ชนิดแคลมป์ที่ไม่จำเป็นต้องมีเทอร์มินัลแบบกลม และสามารถเชื่อมต่อสายไฟแบบปกติ
 การใช้งาน ●สำหรับรีเลย์เทอร์มินัลบล็อกในพื้นที่ขนาดจำกัด
 ข้อมูลจำเพาะ ●ขนาดสายไฟเชื่อมต่อ: 0.33 ถึง 4mm²
 ●แรงดันไฟฟ้าที่กำหนด: IEC 125V/UL 150V
 ●กระแสไฟฟ้าที่กำหนด: IEC 24A/UL 20A
 ●ความยาวการตัดสายไฟ: 5 มม.
 ●สกรูเทอร์มินัล M2.5
 ●ช่วงอุณหภูมิทำงาน: -60 ถึง 130°C
 ประเทศที่ผลิต ●อิตาลี

Order Unit: 1 Pcs

Order Code	Item No.	Price (per pcs)	Number of Poles	L x W x H (mm)	Weight (g)
758-4938	0274620000	263THB	10	15 x 91.25 x 16.1	35

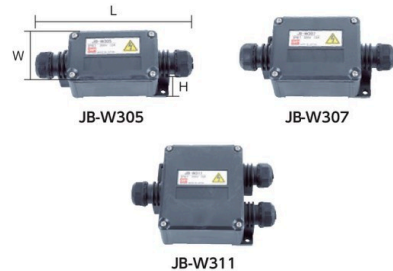

Joy Box "JB-W Series"

คุณสมบัติ ●สามารถทำงานได้ในทันทีด้วย CAP-CONE + เทอร์มินัลบล็อก
 การใช้งาน ●การรีเลย์ของแหล่งจ่ายไฟฟ้าและสายไฟเซ็นเซอร์
 ข้อมูลจำเพาะ ●อัตราการใช้ไฟฟ้า: AC/DC300V15A
 ●ใช้ได้กับสายไฟพื้นที่หน้าตัดตัวนำขนาด 1.25mm² หรือน้อยกว่า
 ●สกรูสำหรับเทอร์มินัล: สกรูสำหรับเทอร์มินัล พีรี M3 x 8
 ●ตัวเครื่อง, ฝาครอบ, แบรนดบาร์: โนลอน 66 (UL94V-2)
 ประเทศที่ผลิต ●ญี่ปุ่น

Order Unit: 1 Pcs

Order Code	Item No.	Price (per pcs)	Color	Number of Poles	L x W x H (mm)	Weight (g)
443-7632	JB-W305	953THB	Black	5	144 x 49.8 x 41.5	100
443-7641	JB-W307	1,121THB	Black	7	144 x 64.8 x 41.5	117
443-7659	JB-W311	1,467THB	Black	11	144 x 94.8 x 41.5	170

รหัสสั่งซื้อ **สีน้ำเงิน** ... มีสินค้าสต็อกที่ประเทศอินโดนีเซียและประเทศไทย **สีแดง** ... มีสินค้าสต็อกที่ประเทศอินโดนีเซีย **สีเขียว** ... มีสินค้าสต็อกที่ประเทศไทย

- Connectors
- Fuse Holders
- Terminal Blocks
- Camera Link Cables
- Boards
- Air Dusters-Cooling Sprays
- Timers-Counters
- Switches
- Cooling Fans
- Noise Filters
- Power Supplies
- Inverters
- Transformers
- Alarms

695 Electronic Parts

Connectors
Fuse Holders
Terminal Blocks
Camera Link Cables
Boards
Air Dusters-Cooling Sprays
Timers-Counters
Switches
Cooling Fans
Noise Filters
Power Supplies
Inverters
Transformers
Alarms

KAMEDA



Terminal Block Mounting Bracket "Mini Kanagu"

การใช้งาน ●ติดตั้งเสริมสำหรับติดตั้งเทอร์มินัลบล็อกวัสดุ ●แผ่นเหล็กกล้า ประเทศที่ผลิต ●ญี่ปุ่น

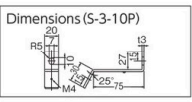
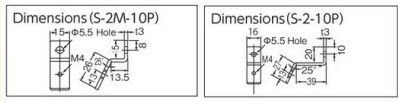
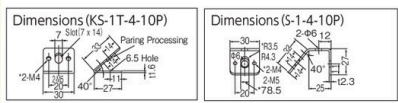

Order Unit: 1 Pack		KAMEDA DENKI Co.Ltd.		
Order Code	Item No.	Price (per pack)	Q'ty Per Pack (pcs)	Weight (g)
409-1459	KS-1T-4-10P	433THB	10	220
409-1485	S-1-4-10P	663THB	10	386
409-1515	S-2M-10P	263THB	10	154
409-1507	S-2-10P	280THB	10	280
409-1523	S-3-10P	346THB	10	530

TOGI



Connecting Cable

คุณสมบัติ ●การเชื่อมต่อระหว่าง PLC ของแต่ละบริษัทและตัวเชื่อมต่อสามารถทำได้ด้วยการสัมผัสเพียงครั้งเดียวผ่านทางเครื่องควบคุม ซึ่งจะนำไปสู่การลดเวลาในการเดินสายไฟของคนทำงาน
ข้อมูลจำเพาะ ●เส้นผ่านศูนย์กลางภายนอกของสายไฟ: 9.5 มม. ชนิดกลม / 40 เส้นเล็ก ไม่มีตัวป้องกัน
●ด้าน PLC: ชนิด Fujitsu Made 360, ตัวเชื่อมต่อที่ด้านเทอร์มินัล Hirose Electric Co., Ltd.: ตัวเชื่อมต่อมาตรฐาน MIL
วัสดุ ●PVC
ประเทศที่ผลิต ●ญี่ปุ่น

TOYOGIKEN Co.Ltd					Order Unit: 1 Pcs				
Order Code	Item No.	Price (per pcs)	Cable length excluding connector part (m)	Weight (g)	Order Code	Item No.	Price (per pcs)	Cable length excluding connector part (m)	Weight (g)
485-5876	KB40N-4F1H-0.5MB	1,620THB	0.5	95	485-5922	KB40N-4F1H-3MB	2,457THB	3.0	370
485-5906	KB40N-4F1H-1MB	1,791THB	1.0	145	485-5931	KB40N-4F1H-5MB	3,039THB	5.0	550
485-5884	KB40N-4F1H-1.5MB	1,966THB	1.5	200	485-5949	KB40N-4F1H-8MB	4,063THB	8.0	870
485-5914	KB40N-4F1H-2MB	2,141THB	2.0	250	485-5892	KB40N-4F1H-10MB	4,747THB	10.0	1040

3M



Camera Link Cable Assembly

คุณสมบัติ ●ชุดสายไฟที่เป็นไปตามมาตรฐานการเชื่อมต่อกล้องถ่ายรูป ที่กำหนดวิธีการรับส่งข้อมูลสำหรับอุตสาหกรรมกล้องดิจิทัล
ข้อมูลจำเพาะ ●ตัวเชื่อมต่อด้านกล้อง: MDR, 26 Straight Core ●ตัวเชื่อมต่อด้านบอร์ด: MDR, สาย 26
●ชนิดตัวรัดสายไฟ: มาตรฐาน (แบบ)
วัสดุ ●PVC ●โพลีเอทิลีนไฟม
ประเทศที่ผลิต ●ญี่ปุ่น

3M JAPAN LIMITED				
Order Code	Item No.	Price (per pcs)	Length (m)	Weight (kg)
472-6774	14B26-SZLB-200-0LC	8,459THB	2	0.3
472-6782	14B26-SZLB-300-0LC	9,399THB	3	0.4
472-6791	14B26-SZLB-500-0LC	11,170THB	5	0.5
472-6804	14B26-SZLB-700-0LC	12,993THB	7	0.6
472-6812	14B26-SZLB-A00-0LC	15,646THB	10	0.6

TRUSCO



Com Drawing



Hexagon Working Supporters

คุณสมบัติ ●แผงวงจรพิมพ์ / ผาครอบอะคริลิคอื่นๆ เป็นส่วนเสริมประเภทโลหะที่ใช้ในชิ้นส่วนเสริม
การใช้งาน ●เพื่อทำให้เกิดช่องว่าง เช่น ยกด้านล่างของแผงวงจร
ข้อมูลจำเพาะ ●ชนิดตัวผู้-ตัวเมีย ●ชนิดหกเหลี่ยม
วัสดุ ●เหล็ก ●เคลือบผิวด้วยไตรวาเลนไทด์โครเมียม
ประเทศที่ผลิต ●ญี่ปุ่น

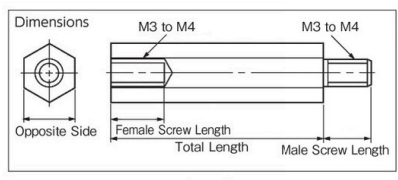

TRUSCO NAKAYAMA CORPORATION								
Order Code	Item No.	Price (per pack)	Total Length (mm)	Opposite Side (mm)	Screw Diameter	Screw Length (mm)	Q'ty Per Pack (pcs)	
487-8973	T-MK-310	283THB	10	6	M3	Male 6, Female 6	6	10
487-8981	T-MK-315	290THB	15	6	M3	Male 8, Female 8	8	10
487-8990	T-MK-320	300THB	20	6	M3	Male 8, Female 8	8	10
487-9007	T-MK-325	315THB	25	6	M3	Male 8, Female 8	8	10
487-9015	T-MK-330	383THB	30	6	M3	Male 8, Female 8	8	10
487-9023	T-MK-340	410THB	40	6	M3	Male 8, Female 8	8	10
487-9031	T-MK-410	290THB	10	7	M4	Male 6, Female 6	6	10
487-9058	T-MK-415	290THB	15	7	M4	Male 10, Female 10	10	10
487-9066	T-MK-420	300THB	20	7	M4	Male 10, Female 10	10	10
487-9074	T-MK-425	332THB	25	7	M4	Male 10, Female 10	10	10
487-9082	T-MK-430	383THB	30	7	M4	Male 10, Female 10	10	10
487-9091	T-MK-440	393THB	40	7	M4	Male 10, Female 10	10	10
487-9104	T-MK-450	420THB	50	7	M4	Male 10, Female 10	10	10
487-9112	T-MK-460	454THB	60	7	M4	Male 10, Female 10	10	10
487-9121	T-MK-470	513THB	70	7	M4	Male 10, Female 10	10	10
487-9139	T-MK-480	577THB	80	7	M4	Male 10, Female 10	10	10
487-9147	T-MK-490	623THB	90	7	M4	Male 10, Female 10	10	10
487-9040	T-MK-4100	589THB	100	7	M4	Male 10, Female 10	10	10



695

สินค้าบางรายการไม่สามารถนำเข้าได้ สินค้าบางรายการไม่สามารถใช้กับไฟที่ไทยได้ ราคาไม่รวมภาษีมูลค่าเพิ่ม



LH-5-T Series

LED Spacer

การใช้งาน ●ตัวกันสำหรับไฟ LED Φ5
วัสดุ ●อีลาสโตเมอร์จากไอเสพิน (UL94V-0)

Order Unit: 1 Pack

SHINAGAWA SHOKO CO.LTD.

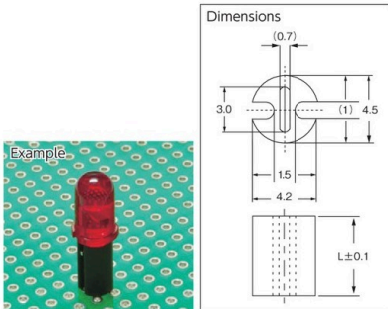

Order Code	Item No.	Price (per pack)	Total Length (mm)	L x W (mm)	Qty Per Pack (pcs)
413-6322	LH-5-1T	447THB	1.0	4.5 x 4.2	100
413-6331	LH-5-2T	459THB	2.0	4.5 x 4.2	100
413-6349	LH-5-3T	467THB	3.0	4.5 x 4.2	100
413-6357	LH-5-4T	473THB	4.0	4.5 x 4.2	100
413-6365	LH-5-5T	479THB	5.0	4.5 x 4.2	100
413-6373	LH-5-6T	484THB	6.0	4.5 x 4.2	100
413-6381	LH-5-7T	493THB	7.0	4.5 x 4.2	100
413-6390	LH-5-8T	496THB	8.0	4.5 x 4.2	100
413-6403	LH-5-9T	503THB	9.0	4.5 x 4.2	100
413-6268	LH-5-10T	509THB	10.0	4.5 x 4.2	100
413-6276	LH-5-11T	513THB	11.0	4.5 x 4.2	100
413-6284	LH-5-12T	520THB	12.0	4.5 x 4.2	100
413-6292	LH-5-13T	530THB	13.0	4.5 x 4.2	100
413-6306	LH-5-14T	534THB	14.0	4.5 x 4.2	100
413-6314	LH-5-15T	537THB	15.0	4.5 x 4.2	100

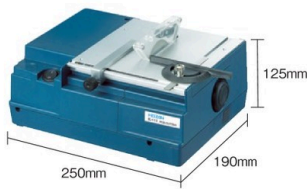

K-111

Cutting Performance

Type of Board	Board Thickness (mm)	Compatible Disc Cutter
Printed Circuit Board	Paper Phenol	2
	Glass Epoxy	3
Metal	Ceramic	1
	Iron Plate (non-heat treatment)	1
	Aluminum Plate Sheet (pure aluminum type)	1
	Plastic	2
	Wood (soft)	2

PCB Cutter

คุณสมบัติ ●เครื่องตัดเพชรเป็นอุปกรณ์มาตรฐาน
●การออกแบบที่น้ำหนักเบาและกระทัดรัดที่ใช้พื้นที่น้อย และมีความกว้างที่มีประสิทธิภาพโดยยาวจากด้านหนึ่งไปอีกด้านเพียง 240 มม.
ข้อมูลจำเพาะ ●แหล่งจ่ายไฟ: AC100V (50/60Hz) ●เวลาที่กำหนด: 15 นาที (ไหลอย่างต่อเนื่อง)
●ความเร็วในการหมุน: 3500rpm
อุปกรณ์เสริม ●เครื่องตัดดีสก์ (K-110-1), ตัวนำขนาน, ตัวนำมุมฉาก, อะแดปเตอร์ที่ดักฝุ่น
ประเทศที่ผลิต ●ญี่ปุ่น

Order Unit: 1 Pcs

HOZAN TOOL INDUSTRIAL Co.Ltd.



K-110-1 (diamond grain size #150)

K-110-2 (saw)

Cutter

Order Unit: 1 Sheet

Order Code	Item No.	Price (per sheet)	Outer Diameter (mm)	Blade Thickness (mm)	Comments	Number of Blades
436-2659	K-110-1	2,749THB	60	0.8	Printed Circuit Board, Metal	-
436-2667	K-110-2	1,120THB	50	0.5	Metal, Wood, Plastic	100 Ridges



F-32

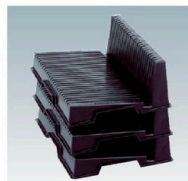

Stacking is possible

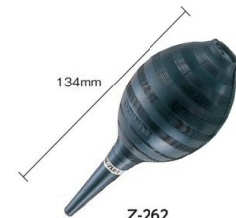

Z-262

"ESD Circuit Board Holder"

คุณสมบัติ ●ป้องกันแรงจลน์จลน์จากความเสียหายเนื่องจากไฟฟ้าสถิต
ข้อมูลจำเพาะ ●ความกว้างของร่อง: 3 มม. ●จำนวนร่อง: 25
●พิทซ์: 9.5 มม. ●ความต้านทานจุดต่อจุด: $R_p \leq 1 \times 10^{10} \Omega$
วัสดุ ●โพลีโพรพิลีน (PP)
ประเทศที่ผลิต ●สหรัฐอเมริกา

Order Unit: 1 Pcs

HOZAN TOOL INDUSTRIAL Co.Ltd.

Order Code	Item No.	Price (per pcs)	Outer Dimension (mm) W x D x H	Weight (g)
334-6820	F-32	1,504THB	270 x 207 x 93	310

Blow

คุณสมบัติ ●ใช้ลมเป่าฝุ่นออกด้วยจังหวะเดียว
ข้อมูลจำเพาะ ●ความจุปั๊ม: 86ml
วัสดุ ●ยางธรรมชาติ
ประเทศที่ผลิต ●ญี่ปุ่น

Order Unit: 1 Pcs

HOZAN TOOL INDUSTRIAL Co.Ltd.

Order Code	Item No.	Price (per pcs)	Main Body Dimension (mm) Outer Diameter x Total Length	Weight (g)
298-3214	Z-262	359THB	φ55 x 134	40

รหัสสั่งซื้อ **สีน้ำเงิน** ... มีสินค้าสต็อกที่ประเทศอินโดนีเซียและประเทศไทย **สีแดง** ... มีสินค้าสต็อกที่ประเทศอินโดนีเซีย **สีเขียว** ... มีสินค้าสต็อกที่ประเทศไทย

Connectors

Fuse Holders

Terminal Blocks

Camera Link Cables

Boards

Air Dusters-Cooling Sprays

Timers-Counters

Switches

Cooling Fans

Noise Filters

Power Supplies

Inverters

Transformers

Alarms

697 Electronic Parts

Connectors

Fuse Holders

Terminal Blocks

Camera Link Cables

Boards

Air Dusters - Cooling Sprays

Timers - Counters

Switches

Cooling Fans

Noise Filters

Power Supplies

Inverters

Transformers

Alarms

SUNAO Electric

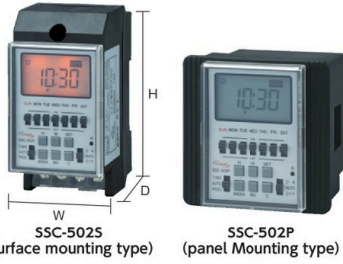

Calendar Timers (digital type)

คุณสมบัติ ●การควบคุมการเปิด-ปิด ในแต่ละช่วงเวลา เป็นไปได้ทุกวันในหนึ่งสัปดาห์
 การใช้งาน ●โรงงาน (การทำงานของหม้อต้มหน้าอัตโนมัติ เต้าไฟฟ้า ฯลฯ)
 ข้อมูลจำเพาะ ●แรงดันไฟฟ้าแหล่งจ่ายไฟ: AC 100-200V (ใช้ร่วมกัน)
 ประเทศที่ผลิต ●ญี่ปุ่น

Order Code	Item No.	Price (per pcs)	Mounting Method	W x D x H (mm)	Electricity Consumption (W)
324-9531	SSC-502S	6,706THB	Surface Mounting type DIN Rail type	50 x 68.5 x 100	3
324-9522	SSC-502P	7,699THB	Panel Mounting type	72 x 59.5 x 72	3

SUNAO Electric.co.ltd

NKK SWITCHES



M-2012 (standard type)



M-2022W (waterproof type)

Toggle Switch "M Series" (basic type piece/waterproof type)

การใช้งาน ●สำหรับเปิด-ปิดสวิตซ์
 ข้อมูลจำเพาะ ●อัตราที่กำหนด: 6A125VAC, 3A250VAC, 4A30VDC (ON-OFF, ON-ON), 3A30VDC (ประเภท ON-OFF-ON)
 ●ความต้านทานคอนแทค: 10mΩหรือต่ำกว่า (DC 2 ถึง 4V ที่ 100mA)
 ●ความต้านทานฉนวน: DC500V, 1000MΩหรือมากกว่า ●ขนาดของรูที่ติดตั้ง: φ6.5 มม.
 ●ขั้วต่อบัดกรี ●ขนาดของบุช: M6

วัสดุ ●ก้าน: ทองแดงผสม ●เคส: Diallyl Phthalate Lid Resin
 ประเทศที่ผลิต ●จีน

Basic type (non waterproof type)

Order Code	Item No.	Price (per pcs)	Number of Circuits	Function Operating	Weight (g)
413-2068	M-2011	198THB	Single Pole Single Throw (2P)	ON-OFF	4.2
413-2084	M-2012	222THB	Single Pole Double Throw (3P)	ON-ON	5.2
413-2106	M-2013	265THB	Single Pole Double Throw (3P)	ON-OFF-ON	6.2
413-2122	M-2021	226THB	2 Poles Single Throw (4P)	ON-OFF	4.5
413-2149	M-2022	256THB	2 Poles Double Throw (6P)	ON-ON	5.5
413-2165	M-2023	305THB	2 Poles Double Throw (6P)	ON-OFF-ON	5.5

Waterproof type

Order Code	Item No.	Price (per pcs)	Number of Circuits	Function Operating	Weight (g)
413-2076	M-2011W	280THB	Single Pole Single Throw (2P)	ON-OFF	4.2
413-2092	M-2012W	305THB	Single Pole Double Throw (3P)	ON-ON	5.2
413-2114	M-2013W	353THB	Single Pole Double Throw (3P)	ON-OFF-ON	6.2
413-2131	M-2021W	319THB	2 Poles Single Throw (4P)	ON-OFF	4.5
413-2157	M-2022W	359THB	2 Poles Double Throw (6P)	ON-ON	5.5
413-2173	M-2023W	403THB	2 Poles Double Throw (6P)	ON-OFF-ON	5.5

NKK SWITCHES

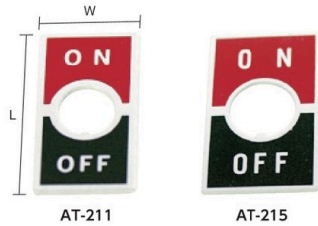

AT-211

AT-215

Toggle Switch On-Off Dial

คุณสมบัติ ●เพลทแสดงผลตัวอักษร ON-OFF
 วัสดุ ●อลูมิเนียม
 ประเทศที่ผลิต ●ญี่ปุ่น

Order Code	Item No.	Price (per pcs)	Bushing Size	L x W (mm)	Thickness (mm)	Weight (g)
413-1452	AT-211	83THB	M6	21 x 11	0.5	0.3
413-1461	AT-215	99THB	M12	35 x 21	0.6	1.0

NKK SWITCHES



JW-S21RKK

Rocker Switch "JW Series" (S type)

คุณสมบัติ ●สวิตช์โยกตัวเล็กของประเภท ON-OFF
 ข้อมูลจำเพาะ ●อัตราที่กำหนด: AC125V-10A, AC250V-10A
 ●ความต้านทานคอนแทค: 10mΩหรือต่ำกว่า (DC 2 ถึง 4V ที่ 100mA)
 ●ความต้านทานฉนวน: DC500V, 500MΩ หรือมากกว่า
 ●ขนาดของรูที่ติดตั้ง: 19.2 x 12.9 มม.
 ●ความหนาของแผงที่ติดตั้ง: 0.75 ถึง 2.00 มม.
 ●รูปแบบของเทอร์มินัล: เทอร์มินัลบัดกรี (สามารถใช้เป็นเทอร์มินัลแบบ # 187)

วัสดุ ●ปุ่มกด: โพลีเอไมด์
 ●เคส: โพลีเอไมด์เรซิน

ประเทศที่ผลิต ●จีน

Order Code	Item No.	Price (per pcs)	Number of Circuits	Function Operating	Weight (g)
413-2025	JW-S11RKK	133THB	Single Pole Single Throw (2P)	ON-OFF	3.7
413-2050	JW-S21RKK	182THB	2 Poles Single Throw (4P)	ON-OFF	4.2

697

สินค้าบางรายการไม่สามารถนำเข้าได้ สินค้าบางรายการไม่สามารถใช้กับไฟที่ไทยได้ ราคาไม่รวมภาษีมูลค่าเพิ่ม



JW-M Series

Rocker Switch "JW Series" (M type)



- คุณสมบัติ
- สวิตช์กระดกขนาดเล็ก
 - จุดสัมผัสกระดกพุ่งเข้าคือ 78A
- ข้อมูลจำเพาะ
- อัตราที่กำหนด: AC125V-10A, AC250V-10A
 - ความต้านทานคอนแทค: 10mΩ หรือต่ำกว่า (ที่ DC5V/1A)
 - ความต้านทานฉนวน: DC500V, 1000MΩ หรือมากกว่า
 - ขนาดของรูที่ติดตั้ง: 24 x 15.4 มม.
 - ความหนาของเบรคที่ติดตั้ง: 1 ถึง 4 มม.
 - รูปแบบของเทอร์มินัล: เทอร์มินัลบัดกรี (สามารถใช้เป็นเทอร์มินัลแท้ # 110)
- วัสดุ
- ปุ่ม: โพลีฟีนิลีนเอเทอร์เรซิน
 - เฮาส์ซิง: โพลีเอไมด์เรซิน
- ประเทศที่ผลิต
- จีน

Order Unit: 1 Pcs

NKK SWITCHES CO. LTD.

Order Code	Item No.	Price (per pcs)	Number of Circuits	Function Operating	Weight (g)
413-2009	JW-M21RKK	250THB	2 Poles Single Throw (4P)	ON-OFF	8.4



SK-12AAS1

Super Small Key Lock Switch type "SK series"



- คุณสมบัติ
- ส่วนสัมผัสมีประสิทธิภาพป้องกันฝุ่นสูง
- ข้อมูลจำเพาะ
- รูปแบบเทอร์มินัล: บัดกรี
 - ความจุกระแสไฟฟ้า: AC125V-3A
 - ช่วงอุณหภูมิทำงาน: -25 ถึง +70°C
 - ขนาดของรูที่ติดตั้ง: รูโซ่ เส้นผ่านศูนย์กลาง 12 มม. และด้านตรงข้าม 11.2 มม.
 - ขนาดของปุ่ม: M12
- ประเทศที่ผลิต
- ญี่ปุ่น

Order Unit: 1 Pcs

NKK SWITCHES CO. LTD.

Order Code	Item No.	Price (per pcs)	Number of Circuits	Function Operating	Weight (g)
438-5209	SK-12AAS1	564THB	Single Pole Double Throw (3P)	ON-ON 90° Step	14.8



LP01-25CCKNS1R

Low Profile type Push-button Switch "LP01 Series"



- คุณสมบัติ
- มีการป้องกันการรบกวนที่ผิดปกติ
- ข้อมูลจำเพาะ
- รูปแบบของเทอร์มินัล: บัดกรี/แท้ (#110) เทอร์มินัลร่วม
 - ความจุกระแสไฟฟ้า (ทั่วไประหว่าง AC/DC): AC125V-3A, AC250V-3A, DC30V-3A
 - ช่วงอุณหภูมิทำงาน: -25 ถึง +70°C
 - ขนาดของรูที่ติดตั้ง: φ 16
 - ชนิดกดติดปล่อยดับ
 - ขนาดของปุ่ม: M16
- ประเทศที่ผลิต
- ญี่ปุ่น

Order Unit: 1 Pcs

NKK SWITCHES CO. LTD.

Order Code	Item No.	Price (per pcs)	Number of Circuits	Function Operating	Button Color
438-5063	LP01-15CCKNS1M	366THB	Single Pole Double Throw (3P)	ON-(ON)	Green
438-5071	LP01-15CCKNS1R	366THB	Single Pole Double Throw (3P)	ON-(ON)	Red
438-5101	LP01-25CCKNS1R	423THB	2 Poles Double Throw (6P)	ON-(ON)	Red



AL6H-M14R (red)



AL6M-M14G (green)

Push-button Switch

การใช้งาน

- ชนิดมีตัวบอกด้วยไฟ/ปุ่มกดที่กะทัดรัดและใช้งานได้สองรูปแบบ

ประเทศที่ผลิต

- ญี่ปุ่น

illuminating Push Button Switch (rectangle)

ข้อมูลจำเพาะ

- ขนาดของปุ่มกดชนิดเลนส์: 18 x 24 มม.

Order Unit: 1 Pcs

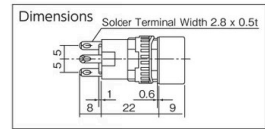

IDEC CORPORATION

Order Code	Item No.	Price (per pcs)	Operating	Contact Form	Button Illumination Color
418-3185	AL6H-M14A	597THB	Momentary	1c	Amber
418-3193	AL6H-M14G	597THB	Momentary	1c	Green
418-3207	AL6H-M14R	597THB	Momentary	1c	Red
418-3223	AL6H-M14Y	597THB	Momentary	1c	Yellow

illuminating Push Button Switch (round)

ข้อมูลจำเพาะ

- ขนาดของปุ่มกดชนิดเลนส์: φ 18 มม.

Order Unit: 1 Pcs

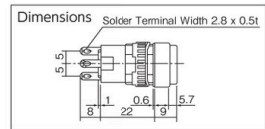

Order Code	Item No.	Price (per pcs)	Operating	Contact Form	Button Illumination Color
418-3282	AL6M-M14A	597THB	Momentary	1c	Amber
418-3291	AL6M-M14G	597THB	Momentary	1c	Green
418-3304	AL6M-M14R	597THB	Momentary	1c	Red
418-3321	AL6M-M14Y	597THB	Momentary	1c	Yellow



รหัสสั่งซื้อ **สีน้ำเงิน** ... มีสินค้าสต็อกที่ประเทศอินโดนีเซียและประเทศไทย **สีแดง** ... มีสินค้าสต็อกที่ประเทศอินโดนีเซีย **สีเขียว** ... มีสินค้าสต็อกที่ประเทศไทย

699 Electronic Parts

- Connectors
- Fuse Holders
- Terminal Blocks
- Camera Link Cables
- Boards
- Air Dusters·Cooling Sprays
- Timers·Counters
- Switches
- Cooling Fans
- Noise Filters
- Power Supplies
- Inverters
- Transformers
- Alarms



Selector Switch

การใช้งาน ● สวิตช์ เป็นปุ่มกด เปิด / ปิด
 ข้อมูลจำเพาะ ● บ้ายปุ่มกด: เปิด / ปิด
 วัสดุ ● เคส: ABS เรซิน (ดำ)
 ● ฝาครอบ: ABS เรซิน (เทียบเท่า 5Y7/1)
 ประเทศที่ผลิต ● ญี่ปุ่น



Arrow Handle (ASS Series) ข้อมูลจำเพาะ ● ขนาดตัดแผง: 25 มม. วัสดุ ● แหวน: โดคาสท์สังกะสี

Order Unit: 1 Pcs IDEC CORPORATION

Order Code	Item No.	Price (per pcs)	Operating	Contact Form	Weight (g)
387-0367	ASS210N	563THB	90° 2 Notch	1a	54
387-0375	ASS211N	786THB	90° 2 Notch	1a-1b	62
387-0383	ASS320N	786THB	45° 3 Notch	2a	62

Arrow Handle (ASW Series) ข้อมูลจำเพาะ ● ขนาดตัดแผง: 22 มม. วัสดุ ● แหวน: อลูมิเนียม

Order Unit: 1 Pcs

Order Code	Item No.	Price (per pcs)	Operating	Contact Form	Weight (g)
387-0391	ASW210	493THB	90° 2 Notch	1a	54
387-0405	ASW211	673THB	90° 2 Notch	1a-1b	60
387-0413	ASW320	673THB	45° 3 Notch	2a	60

PATLITE KASUGA



Power Source Switch (plastic case)

การใช้งาน ● สวิตช์ เป็นปุ่มกด เปิด / ปิด
 ข้อมูลจำเพาะ ● บ้ายปุ่มกด: เปิด / ปิด
 วัสดุ ● เคส: ABS เรซิน (ดำ)
 ● ฝาครอบ: ABS เรซิน (เทียบเท่า 5Y7/1)
 ประเทศที่ผลิต ● ญี่ปุ่น

Item No.	Terminal Screw	Compatible Cable (mm ²)
BSE2152	M3.5	2
BSE2153	M3.5	2
BSE2303	M4	3.5

Order Unit: 1 Pcs PATLITE CORPORATION

Order Code	Item No.	Price (per pcs)	Rated (A)	Max Applicable Motor Capacity	L x W x H (mm)
441-6058	BSE2152	709THB	15	Single-phase 100/110V-0.4kW	38 x 83 x 42
441-6066	BSE2153	780THB	15	Three-phase 200/220V-2.2kW	38 x 83 x 42
441-6074	BSE2303	1,196THB	30	Three-phase 200/220V-3.7kW	45 x 93 x 45

PATLITE KASUGA

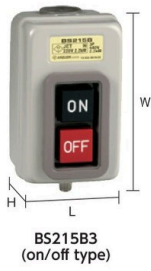

Power Source Switch (Iron Case)

คุณสมบัติ ● เป็นเคสเหล็ก และใช้งานโดยยึดติดกับเครื่องจักรกลในอาคารหรือผนังห้อง
 วัสดุ ● แผ่นเหล็กกล้า
 ● สีที่เคลือบผิว: 5Y7/1
 ประเทศที่ผลิต ● ญี่ปุ่น

On/Off Type

Item No.	Terminal Screw	Compatible Cable (mm ²)
BS210B2	M3.5	1.25
BS210B3	M3.5	1.25
BS215B2	M4	2
BS215B3	M4	2
BS230B3	M5	3.5

Order Unit: 1 Pcs PATLITE CORPORATION

Order Code	Item No.	Price (per pcs)	Rated (A)	Max Applicable Motor Capacity	L x W x H (mm)
441-5981	BS210B2	709THB	10	Single-phase 100/110V-0.2kW	43 x 90 x 48
441-5990	BS210B3	780THB	10	Three-phase 200/220V-1.5kW	43 x 90 x 48
441-6007	BS215B2	837THB	15	Single-phase 100/110V-0.4kW	52 x 93 x 54
441-6015	BS215B3	920THB	15	Three-phase 200/220V-2.2kW	52 x 93 x 54
441-6023	BS230B3	1,323THB	30	Three-phase 200/220V-3.7kW	61 x 113 x 55



Reversible type

การใช้งาน ● สวิตช์ปุ่มกดสำหรับการหมุนไปด้านหน้าและหมุนกลับหลัง
 ข้อมูลจำเพาะ ● บ้ายข้อความที่ปุ่ม: Positive, Stop, Reverse

Item No.	Terminal Screw	Compatible Cable (mm ²)
BS3153	M4	2
BS330B3	M5	3.5

Order Unit: 1 Pcs

Order Code	Item No.	Price (per pcs)	Rated (A)	Max Applicable Motor Capacity	L x W x H (mm)
441-6031	BS3153	1,983THB	15	Three-phase 200/220V-2.2kW	64 x 164 x 68
441-6040	BS330B3	2,899THB	30	Three-phase 200/220V-3.7kW	74 x 176 x 70



BSW230B3 (on/off type)



BSW315B3 (reversible type)

Power Source Switch (general rainproof type)

- คุณสมบัติ
- ชนิดป้องกันฝน
 - ระดับการป้องกัน IP64
- วัสดุ
- ABS เรซิน (เทียบเท่า 5Y7/1)
- ประเทศที่ผลิต
- ญี่ปุ่น

On/Off Type

- การใช้งาน
- สวิตช์ เป็นปุ่มกด เปิด / ปิด
- ข้อมูลจำเพาะ
- ป้ายปุ่มกด: เปิด / ปิด

Order Unit: 1 Pcs

Order Code	Item No.	Price (per pcs)	Rated (A)	Max Applicable Motor Capacity	L x W x H (mm)
441-6104	BSW215B2	2,474THB	15	Single-phase 100/110V-0.4kW	66 x 151 x 66
441-6112	BSW215B3	2,540THB	15	Three-phase 200/220V-2.2kW	66 x 151 x 66
441-6121	BSW230B3	3,609THB	30	Three-phase 200/220V-3.7kW	83 x 174 x 74

Reversible type

- การใช้งาน
- สวิตช์ปุ่มกดสำหรับการหมุนไปด้านหน้าและหมุนกลับหลัง
- ข้อมูลจำเพาะ
- ข้อความบนปุ่ม: FOR, STOP, REV

Order Unit: 1 Pcs

Order Code	Item No.	Price (per pcs)	Rated (A)	Max Applicable Motor Capacity	L x W x H (mm)
441-6139	BSW315B3	4,016THB	15	Three-phase 200/220V-2.2kW	68 x 203 x 82
441-6147	BSW330B3	5,503THB	30	Three-phase 200/220V-3.7kW	80 x 224 x 88

Item No.	Terminal Screw	Compatible Cable (mm ²)
BSW215B2	M4	2
BSW215B3	M4	2
BSW230B3	M5	3.5

Item No.	Terminal Screw	Compatible Cable (mm ²)
BSW315B3	M4	2
BSW330B3	M5	3.5



COB61

COB60 series push-button switch for motor indirect operation

- คุณสมบัติ
- สวิตช์ปุ่มกดที่ทำงานผ่านสวิตช์แม่เหล็กไฟฟ้า
 - ระดับการป้องกัน IP65
- การใช้งาน
- สวิตช์ปุ่มกดสำหรับการทำงานของสวิตช์แม่เหล็กไฟฟ้า
- ข้อมูลจำเพาะ
- อัตราที่กำหนด: AC220V-2A, AC440V: 1A
- วัสดุ
- ABS เรซิน (เทียบเท่า 7.5 YR 7/13)
- ประเทศที่ผลิต
- ญี่ปุ่น

Order Unit: 1 Pcs

Order Code	Item No.	Price (per pcs)	Number of Buttons	L x W x H (mm)	Accessory Sign Board
441-6171	COB61	1,357THB	2 Points	60 x 123 x 46	Up, Down
441-6180	COB62	2,580THB	4 Points	60 x 193 x 46	Up, Down, East, West, South, North
441-6198	COB63	4,067THB	6 Points	60 x 253 x 46	Up, Down, East, West, South, North
441-6201	COB64	7,931THB	8 Points	65 x 318 x 46	On, Off, Up, Down, East, West, South, North



COB261T



COB271

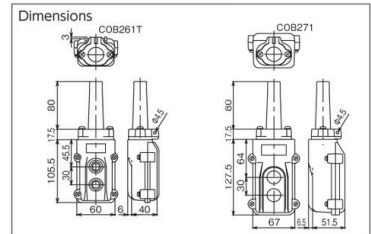

Push-button Switch for Direct Operation of Electric Motor

- คุณสมบัติ
- สวิตช์ปุ่มกดสำหรับใช้งานมอเตอร์ไฟฟ้าได้โดยตรง
 - ระดับการป้องกัน IP65
- การใช้งาน
- สวิตช์ปุ่มกดสำหรับใช้งานมอเตอร์ไฟฟ้าโดยตรง
- วัสดุ
- ABS เรซิน (เทียบเท่า 7.5 YR 7/13)
- ประเทศที่ผลิต
- ญี่ปุ่น

COB260 Series

Order Unit: 1 Pcs

Order Code	Item No.	Price (per pcs)	Number of Buttons	Max Applicable Motor Capacity	Accessory Sign Board
441-6155	COB261T	2,894THB	2 Points	Three Phase 200V/220V-1kW	Up, Down

COB270 Series

Order Unit: 1 Pcs

Order Code	Item No.	Price (per pcs)	Number of Buttons	Max Applicable Motor Capacity	Accessory Sign Board
441-6163	COB271	3,490THB	2 Points	Three Phase 200/220V, 400/440V-2.2kW	Up, Down

รหัสสั่งซื้อ **สีน้ำเงิน** ... มีสินค้าสต็อกที่ประเทศอินโดนีเซียและประเทศไทย **สีแดง** ... มีสินค้าสต็อกที่ประเทศอินโดนีเซีย **สีเขียว** ... มีสินค้าสต็อกที่ประเทศไทย

701 Electronic Parts

- Connectors
- Fuse Holders
- Terminal Blocks
- Camera Link Cables
- Boards
- Air Dusters·Cooling Sprays
- Timers·Counters
- Switches
- Cooling Fans
- Noise Filters
- Power Supplies
- Inverters

PATLITE
KASUGA

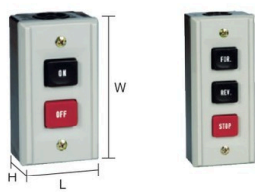

BSH222 (exposed type) **BSH223 (exposed type)**



WBSH222 (rainproof type) **WBSH223 (rainproof type)**

Push-button Switch for Operation

คุณสมบัติ ● สวิตช์ปุ่มกดสำหรับการทำงานของสวิตช์แม่เหล็กไฟฟ้า
 ข้อมูลจำเพาะ ● อัตราที่กำหนด: AC250V-5A, AC500V-1A
 ● สกรูเทอร์มินัล M3.5
 วัสดุ ● เคส: ABS เรซิน (ดำ)
 ● ฝาครอบ: ABS เรซิน (เทียบเท่า 5Y7/1)
 ประเทศที่ผลิต ● ญี่ปุ่น

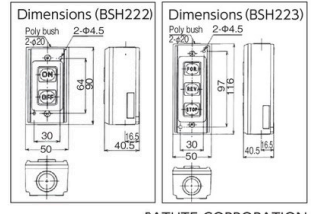

Exposed type

Order Code	Item No.	Price (per pcs)	L x W x H (mm)	Button Letters	Weight (g)
441-6082	BSH222	553THB	50 x 90 x 41	ON, OFF	120
441-6091	BSH223	920THB	50 x 116 x 41	FOR, REV, STOP	150

Rainproof type

คุณสมบัติ ● ระดับการป้องกัน IP53

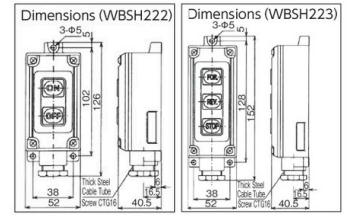

Order Code	Item No.	Price (per pcs)	L x W x H (mm)	Button Letters	Weight (g)
441-6848	WBSH222	1,274THB	52 x 126 x 41	ON, OFF	150
441-6856	WBSH223	1,737THB	52 x 152 x 41	FOR, REV, STOP	190

Transformers

OJIDEN
Ojiden

Alarms



OFL-1 (1 series type)

Foot Switch (general standard type)

การใช้งาน ● สำหรับรถไฟ รถบัส เครื่องมือประเภทเครื่องจักร อุปกรณ์ต่างๆ
 ● เครื่องวัดอุณหภูมิ เครื่องจักรกลงานไม้ เครื่องจักรบรรจุภัณฑ์ อุปกรณ์อิเล็กทรอนิกส์ และอุปกรณ์อุตสาหกรรมต่างๆ
 ข้อมูลจำเพาะ ● ประเภทบานพับด้านหลัง
 วัสดุ ● อลูมิเนียมไดคาสท์
 ประเทศที่ผลิต ● ญี่ปุ่น



Order Code	Item No.	Price (per pcs)	Contact	Number In Series	Operating Characteristic	Electrical Rate	Accessory VCTF Cord
325-9056	OFL-1	1,986THB	1c	Single	Momentary	6A-250VAC	1.25mm ² 3 cores 1m
325-9188	OFL-F	2,091THB	1a	Single	Alternate	3A-250VAC	0.75mm ² 2 cores 1m

Alarms



OFL-1V-S3 (single type)

Foot Switch (mini type made by aluminum die casting)

การใช้งาน ● อุปกรณ์การแพทย์ เครื่องมือเครื่องจักร จักรเย็บผ้าอุตสาหกรรม
 ● เครื่องวัดอุณหภูมิ เครื่องจักรกลงานไม้ เครื่องจักรบรรจุภัณฑ์ อุปกรณ์อิเล็กทรอนิกส์ และอุปกรณ์อุตสาหกรรมต่างๆ
 ข้อมูลจำเพาะ ● ประเภทบานพับด้านหลัง
 วัสดุ ● อลูมิเนียมไดคาสท์
 ประเทศที่ผลิต ● ญี่ปุ่น



Order Code	Item No.	Price (per pcs)	Contact	Number In Series	Operating Characteristic	Electrical Rate	Accessory VCTF Cord
325-9293	OFL-V-S3	1,227THB	1a	Single	Momentary	6A-250VAC	VFF flat 0.75mm ² 2 cores 2m
325-9099	OFL-V-S3	1,319THB	1c	Single	Momentary	6A-250VAC	0.75mm ² 3 cores 1m

Alarms



OFL-1V-M4 (single type) **OFL-5A-M45 (intermediate outlet type)**

Foot Switch (mini type for equipment)

การใช้งาน ● อุปกรณ์ทางการแพทย์ จักรเย็บผ้าอุตสาหกรรม อุปกรณ์อิเล็กทรอนิกส์ และอุปกรณ์สำนักงาน
 ข้อมูลจำเพาะ ● ประเภทบานพับด้านหลัง
 วัสดุ ● ABS เรซิน
 ประเทศที่ผลิต ● ญี่ปุ่น



Order Code	Item No.	Price (per pcs)	Color	Contact	Number In Series	Operating Characteristic	Electrical Rate	Accessory VCTF Cord
325-9285	OFL-V-M4	909THB	Black	1a	Single	Momentary	3A-250VAC	VFF flat 0.75mm ² 2 cores 2m
325-9081	OFL-1V-M4	1,091THB	Gray	1c	Single	Momentary	3A-250VAC	0.75mm ² 3 cores 1m
396-6119	OFL-V-M45	1,454THB	Gray	1a	Single	Momentary	3A-125VAC	VCTFK flat 1.25mm ² 2 cores 2.5m
396-6054	OFL-SA-M45	2,046THB	Gray	1a	Single	Alternate	5A-125VAC	VCTFK flat 1.25mm ² 2 cores 2.5m

701

สินค้าบางรายการไม่สามารถนำเข้าได้ สินค้าบางรายการไม่สามารถใช้กับไฟฟ้าไทยได้ ราคาไม่รวมภาษีมูลค่าเพิ่ม

OJIDEN
OJIDEN

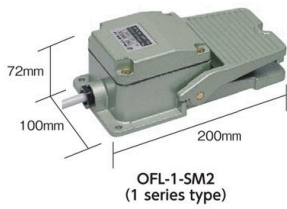

Foot Switch (industrial rainproof type)

การใช้งาน • สำหรับเครื่องมือประเภทเครื่องจักร
เครื่องจักรอัด เครื่องจักรอุตสาหกรรมโดยทั่วไป และอื่นๆ

ข้อมูลจำเพาะ • ประเภทบานพับตรงกลาง
• ระดับการป้องกัน: มาตรฐาน IP54
วัสดุ • อลูมิเนียมไดคาสท์

ประเทศที่ผลิต • ญี่ปุ่น



Order Unit: 1 Pcs OSAKA JIDO DENKI Co.Ltd.

Order Code	Item No.	Price (per pcs)	Contact	Number In Series	Operating Characteristic	Electrical Rate	Accessory VCTF Cord
325-9064	OFL-1-SM2	2,956THB	1c	Single	Momentary	6A-250VAC	1.25mm ² 3 cores 1.5m

OJIDEN
OJIDEN



Foot Switch (industrial rainproof type/with protective cover)

การใช้งาน • สำหรับเครื่องมือประเภทเครื่องจักร
เครื่องจักรอัด เครื่องจักรอุตสาหกรรมโดยทั่วไป และอื่นๆ

ข้อมูลจำเพาะ • ประเภทบานพับตรงกลาง
• ระดับการป้องกัน: มาตรฐาน IP54
วัสดุ • อลูมิเนียมไดคาสท์

ประเทศที่ผลิต • ญี่ปุ่น



Order Unit: 1 Pcs OSAKA JIDO DENKI Co.Ltd.

Order Code	Item No.	Price (per pcs)	Contact	Number In Series	Operating Characteristic	Electrical Rate	Accessory VCTF Cord
325-9072	OFL-1-SM2C	3,674THB	1c	Single	Momentary	6A-250VAC	1.25mm ² 3 cores 1.5m

OJIDEN
OJIDEN



Foot Switch (multifunctional type)

วัสดุ • เอทีเอ็นไอวโนลอะซีเตทโพลีเอมีร์

ประเทศที่ผลิต • ญี่ปุ่น

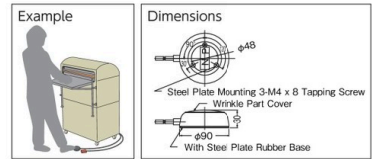

Order Unit: 1 Pcs OSAKA JIDO DENKI Co.Ltd.

Order Code	Item No.	Price (per pcs)	Button Color	Contact	Number In Series	Operating Characteristic	Electrical Rate	Accessory VCTF Cord
473-5935	OFL-V-SP BK	1,291THB	Black	1a	Single	Momentary	3A-250VAC	0.75mm ² 2 cores 1.5m
473-5943	OFL-V-SP BL	1,291THB	Blue	1a	Single	Momentary	3A-250VAC	0.75mm ² 2 cores 1.5m

OJIDEN
OJIDEN

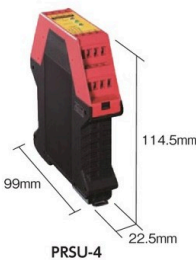

Fail-safe Controller

คุณสมบัติ • สอดคล้องกับมาตรฐาน UL, CE และประเภทความปลอดภัย 3

การใช้งาน • เครื่องตรวจจับการจัดการเชื่อมต่อ ใช้สำหรับแผ่นรอกป้องกันแบบ 4 สาย และเอตจ / เทปสวิตช์

วัสดุ • โพลีคาร์บอเนต

ประเทศที่ผลิต • เยอรมนี

Order Unit: 1 Pcs OSAKA JIDO DENKI Co.Ltd.

Order Code	Item No.	Price (per pcs)	Input Voltage (V)	Safety Output	Output Contact
478-6637	PRSU-4	24,854THB	DC/AC24	3 Circuits (3a contact)	AC230V-5A

OJIDEN
OJIDEN

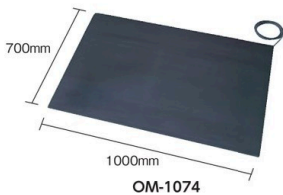

Mat Switch

คุณสมบัติ • เทปสวิตช์ในตัวที่ใช้งานได้อย่างมั่นใจและมีอายุใช้งานยาวนาน

• ใช้ได้ทั้งป้องกันอันตรายจากหุ่นยนต์ในอุตสาหกรรม บริเวณโดยรอบเครื่องจักร NC พื้นที่ห้ามเข้าของสิ่งก่อสร้าง ประตูอัตโนมัติ และการป้องกันอาชญากรรม

การใช้งาน • มาตรการความปลอดภัยในเขตปิดกั้นรอบๆ หุ่นยนต์อุตสาหกรรม

ข้อมูลจำเพาะ • อุปกรณ์เสริม S-VCTF สายไฟ: 0.75mm² 4 แกน 1.5 ม.
• ความหนา: 1.4 มม.

ประเทศที่ผลิต • ญี่ปุ่น

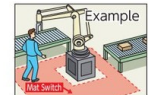

Order Unit: 1 Sheet OSAKA JIDO DENKI Co.Ltd.

Order Code	Item No.	Price (per sheet)	Contact	Operating Characteristic	Electrical Rate	Surface Pattern	Operating Load (N)	Weight (kg)
473-5986	OM-1074	43,313THB	1a	Momentary	1A-28VAC/DC	Muscle Rubber	Approx. 50	8.5

รหัสสั่งซื้อ **สีน้ำเงิน** ... มีสินค้าสต็อกที่ประเทศอินโดนีเซียและประเทศไทย **สีแดง** ... มีสินค้าสต็อกที่ประเทศอินโดนีเซีย **สีเขียว** ... มีสินค้าสต็อกที่ประเทศไทย

- Connectors
- Fuse Holders
- Terminal Blocks
- Camera Link Cables
- Boards
- Air Dusters·Cooling Sprays
- Timers·Counters
- Switches
- Cooling Fans
- Noise Filters
- Power Supplies
- Inverters
- Transformers
- Alarms

703 Electronic Parts

Connectors

Fuse Holders

Terminal Blocks

Camera Link Cables

Boards

Air Dusters·Cooling Sprays

Timers·Counters

Switches

Cooling Fans

Noise Filters

Power Supplies

Inverters

Transformers

Alarms

TOKYO SENSOR

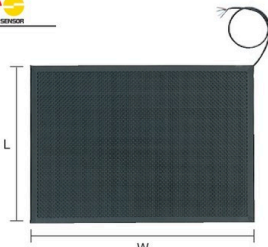

MS-754R (lead wire drawer upper right)

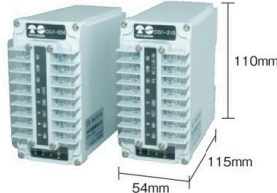

CG1-024 Controller (exclusive for DC) CG1-210 Controller (exclusive for AC)

Mat Switch

- คุณสมบัติ
- โครงสร้างอย่างง่าย
 - ทนต่อแรงกระแทกและความทนทานดีเยี่ยม
 - รูปแบบบล็อกถูกนำมาใช้สำหรับพื้นผิวเพื่อป้องกันการลื่นไถล และมีความเร็วเพื่อป้องกันการสะดุด
- การใช้งาน
- เซ็นเซอร์ตรวจจับการบุกรุกของมนุษย์ที่เข้ามาในพื้นที่ห้ามเข้า
- วัสดุ
- ยางสังเคราะห์ (NBR)
- ประเทศที่ผลิต
- ญี่ปุ่น

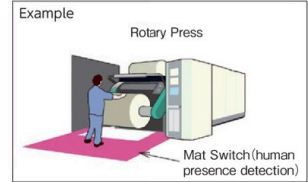

Lead Wire Withdrawal Upper Right ข้อมูลจำเพาะ • สายไฟ: SVCTFO.75 mm² 4 เส้น 1500 มม.

Order Code	Item No.	Price (per sheet)	L x W x Thickness (mm)	Surface Pattern	Operating Load (N)
326-4874	MS-754R	18,789THB	500 x 700 x 13	Block Pattern	80
439-7851	MS-1074R	36,541THB	700 x 1000 x 12	Block Pattern	80

Controller

Order Code	Item No.	Price (per pcs)	W x D x H (mm)	Power (V)
451-5129	CG1-024	25,397THB	54 x 115 x 110	DC24
451-5137	CG1-210	25,397THB	54 x 115 x 110	AC100 to 240

SANYO ELECTRIC

SANYO DENKI



AC Fan

Cooling AC fan "San Ace" (for alternating current power supply)

- การใช้งาน
- ระบายความร้อนของอุปกรณ์สื่อสาร อุปกรณ์ควบคุม และอุปกรณ์จ่ายไฟ เป็นต้น
- ข้อมูลจำเพาะ
- ออบเซตแรงดันไฟฟ้าที่ใช้งาน: แรงดันไฟฟ้าที่กำหนด ± 10%, ช่วงอุณหภูมิในการทำงาน: -30 ถึง 60 °C
 - ฟังก์ชันป้องกัน: ป้องกันการไหม้
 - ความหมายของอายุการใช้งานที่คาดหวัง: ด้วยแรงดันไฟฟ้าที่กำหนด การทำงานอย่างต่อเนื่อง อุณหภูมิห้อง 60 องศาเซลเซียส อัตราการตกค้าง 90%
- วัสดุ
- กรอบ: อลูมิเนียมไดคาสต์
 - ใบมีด: เรซิน (PPHOX)
- ประเทศที่ผลิต
- ญี่ปุ่น

Order Unit: 1 Pcs

Order Code	Item No.	Price (per pcs)	Angular Dimension (mm)	Thickness (mm)	Rated Voltage (V)	Air Volume (m ³ /min)	Static Pressure (Pa)	Sound Pressure Level (dB(A))	Expected Life (Hour)	Weight (g)			
353-2437	S-109S091	1,634THB	□ 92	25	AC100	0.95	1.10	39.2	49.0	35	38	25000	290
353-2429	S-109S088	1,743THB	□ 120	25	AC200	1.95	2.30	48.0	51.9	38	41	25000	370
353-2402	S-109S078UL	1,829THB	□ 120	38	AC200	2.50	2.90	57.9	68.7	42	45	25000	550

SANYO ELECTRIC

SANYO DENKI



DC Fan

Cooling DC Fan "San Ace" (for DC power supply)

- คุณสมบัติ
- เมื่อเทียบกับพัดลมระบายความร้อนสำหรับแหล่งจ่ายไฟกระแสสลับ สามารถลดการใช้พลังงานลงได้มาก
- การใช้งาน
- ระบายความร้อนของอุปกรณ์สื่อสาร อุปกรณ์ควบคุม และอุปกรณ์จ่ายไฟ เป็นต้น
- ข้อมูลจำเพาะ
- ฟังก์ชันป้องกัน: Burnout protection (ตัดกระแสไฟฟ้าเป็นระยะ ๆ เมื่อใบพัดถูกควบคุม) การป้องกันการเชื่อมต่อแบบย้อนกลับ
 - ช่วงอุณหภูมิทำงาน: -10 ถึง 60 °C (ปราศจากการควบแน่น)
- วัสดุ
- กรอบ: เรซิน (ABS/PBT)
 - ใบมีด: เรซิน (PPHOX)
- ประเทศที่ผลิต
- ญี่ปุ่น

Order Unit: 1 Pcs

Order Code	Item No.	Price (per pcs)	Angular Dimension (mm)	Thickness (mm)	Rated Voltage (V)	Air Volume (m ³ /min)	Static Pressure (Pa)	Sound Pressure Level (dB(A))	Expected Life (Hour)	Weight (g)
353-2321	109R0624H402	1,299THB	□ 60	25	DC24	0.530	40.2	28	60000	90

TDK-Lambda

TDK-Lambda



RSEL-2003W

Noise Filter (EMC Filter) "RSEL Series"

- คุณสมบัติ
- ประเภทตัวกรองประจักษ์ทั่วไป ขนาดกระทัดรัด
- การใช้งาน
- สำหรับวัดเสียง
- ข้อมูลจำเพาะ
- ความต้านทานแรงดัน: AC.2500V/60 วินาที (ระหว่างสายดิน)
 - ความต้านทานฉนวน: ต่ำสุด 100MΩ (DC500V/1min)
 - กระแสรั่วไหล: สูงสุด 1.0mA (250V/60Hz)
 - ช่วงอุณหภูมิทำงาน: -25 ถึง 85°C • อุณหภูมิ Derating Starting: 55°C
- ประเทศที่ผลิต
- จีน

Order Unit: 1 Pcs

Order Code	Item No.	Price (per pcs)	Rated Voltage AC/DC (V)	Rated Ampere AC/DC (A)	Dc Resistance (mΩ)	Mounting type	Weight (g)
440-2791	RSEL-20R5W	751THB	250	0.5	700max	Wire Type (AWG20)	58
440-2758	RSEL-2001W	751THB	250	1.0	600max	Wire Type (AWG20)	58
440-2766	RSEL-2002W	751THB	250	2.0	250max	Wire Type (AWG20)	61
440-2774	RSEL-2003W	751THB	250	3.0	150max	Wire Type (AWG20)	61
440-2782	RSEL-2006W	751THB	250	6.0	80max	Wire Type (AWG20)	61

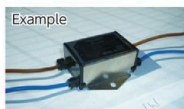

703

สินค้าบางรายการไม่สามารถนำเข้าได้ สินค้าบางรายการไม่สามารถใช้กับไฟที่ไทยได้ ราคาไม่รวมภาษีมูลค่าเพิ่ม

TDK-Lambda
TDK-Lambda



ELV60-12-5R0

Constant voltage power supply ELV series for dust and drip-proof type LED equipment

คุณสมบัติ ● มีรูทรงที่ทำให้อัดตั้งได้ง่ายแม้ในพื้นที่แคบ เช่น ป้ายบอกทาง
● รองรับมาตรฐาน IP66 (กันฝุ่น / ละอองน้ำ)
การใช้งาน ● ป้ายติดจอแอล, โคมไฟป้าย, ไฟ LED, โฟตอน
ประเทศที่ผลิต ● มาเลเซีย



Connectors

Fuse Holders

Terminal Blocks

Camera Link Cables

Boards

Air Dusters-Cooling Sprays

Order Unit: 1 Pcs

TDK-Lambda Corporation

Order Code	Item No.	Price (per pcs)	Input Voltage Range (V)	Rated Output Power (W)	Output Current (A)	Output Voltage (V)	W x D x H (mm)	Operating Ambient Temperature (°C)	Wire Length (mm)
470-7109	ELV12-12-1R0	2,060THB	AC90 to 265	12.0	0.10 to 1.0	12	104 x 36.5 x 27.2	-10 to + 60	150
470-7117	ELV12-24-R50	2,060THB	AC90 to 265	12.0	0.05 to 0.5	24	104 x 36.5 x 27.2	-10 to + 60	150
470-7125	ELV60-12-5R0	5,440THB	AC90 to 305	60.0	0.20 to 5.0	12	228 x 45.5 x 40.2	-25 to + 50	300
470-7133	ELV60-24-2R5	5,440THB	AC90 to 305	60.0	0.20 to 2.5	24	228 x 45.5 x 40.2	-25 to + 50	300
470-7141	ELV90-12-7R5	6,471THB	AC90 to 305	90.0	0.20 to 7.5	12	228 x 45.5 x 40.2	-25 to + 50	300
470-7150	ELV90-24-3R8	6,471THB	AC90 to 305	91.2	0.20 to 3.8	24	228 x 45.5 x 40.2	-25 to + 50	300

PHOENIX
PHOENIX CONTACT

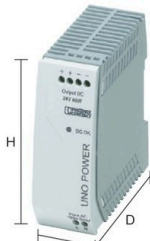

UNO-PS/1AC/24DC/ 60W

Switching Power Supply Unit, DIN Rail Mounting

คุณสมบัติ ● ช่วงแรงดันอินพุตกว้างของ AC85 ถึง 264V
● ชุดจ่ายไฟแบบเสถียร ที่มีแรงดันไฟฟ้าขาออก DC24V
การใช้งาน ● สำหรับแผงควบคุม ฯลฯ
ข้อมูลจำเพาะ ● ระดับการป้องกัน: มาตรฐาน IP20
วัสดุ ● วัสดุพลาสติกหุ้ม: โพลีคาร์บอเนต
ประเทศที่ผลิต ● เยอรมนี



Timers-Counters

Switches

Cooling Fans

Noise Filters

Power Supplies

Inverters

Transformers

Alarms

Order Unit: 1 Pcs

PHOENIX CONTACT Asia-Pacific Co.Ltd.

Order Code	Item No.	Price (per pcs)	Input Voltage Range (V)	Max Output Current (A)	Max Output Power (W)	W x D x H (mm)
479-8287	UNO-PS/1AC/24DC/ 30W	5,354THB	AC100 to 240	1.25 (-20°C to 55°C)	30	22.5 x 90 x 90
479-8295	UNO-PS/1AC/24DC/ 60W	6,699THB	AC100 to 240	2.50 (-20°C to 55°C)	60	35.0 x 90 x 90
479-8279	UNO-PS/1AC/24DC/100W	9,737THB	AC100 to 240	4.20 (-20°C to 55°C)	100	55.0 x 90 x 90

MITSUBISHI
MITSUBISHI



FR-E720 Series

General Purpose Inverter (FR-E720 Series, compact powerful inverter)

คุณสมบัติ ● แรงบิดสูง 200% / 0.5Hz (3.7K หรือต่ำกว่า) จะรับรู้ด้วยการควบคุมความเร็วการไหลของสนามแม่เหล็ก
ชั้นสูง
ข้อมูลจำเพาะ ● เอาท์พุทแหล่งจ่ายไฟ: สามเฟส 200 ถึง 240V
ประเทศที่ผลิต ● ญี่ปุ่น

Order Unit: 1 Pcs

MITSUBISHI ELECTRIC CORPORATION

Order Code	Item No.	Price (per pcs)	Motor Capacity (kW)	Output Capacity (kVA)	Output Current (A)	W x D x H (mm)
451-3924	FR-E720-0.1K	11,194THB	0.10	0.3	0.8	68 x 80.5 x 128
451-3932	FR-E720-0.2K	12,774THB	0.20	0.6	1.5	68 x 80.5 x 128
451-3941	FR-E720-0.4K	14,387THB	0.40	1.2	3.0	68 x 112.5 x 128
451-3959	FR-E720-0.75K	17,086THB	0.75	2.0	5.0	68 x 132.5 x 128
451-3967	FR-E720-1.5K	22,427THB	1.50	3.2	8.0	108 x 135.5 x 128
451-3975	FR-E720-2.2K	26,076THB	2.20	4.4	11.0	108 x 135.5 x 128
451-3983	FR-E720-3.7K	31,464THB	3.70	7.0	17.5	170 x 142.5 x 128

TOYOZUMI DENGKIKI
TOYOZUMI

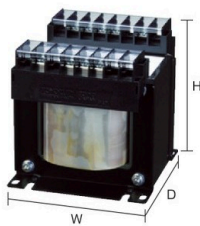

SD21-300A2

General Purpose Insulation Transformer "SD21 Series" (200V vs. 100V)

คุณสมบัติ ● เฟสเดียว แบบม้วนคู่ ● มีฉนวนระหว่าง P-S ● ลดแรงดันจาก 200V เป็น 100V
ข้อมูลจำเพาะ ● แรงดันไฟฟ้าหลัก: 200-220-240V ● แรงดันไฟฟ้าสำรอง: 100-110-115V
ประเทศที่ผลิต ● ญี่ปุ่น

Order Unit: 1 Pcs

TOYOZUMI DENGKIKI CO.LTD.

Order Code	Item No.	Price (per pcs)	Secondary Current (A)	Capacity (VA)	W x D x H (mm)	Terminal Screw	Insulation type
475-6126	SD21-100A2	5,806THB	1	100	88 x 80 x 101	M3.5	A
475-6134	SD21-200A2	7,420THB	2	200	99 x 97 x 110	M3.5	A
475-6142	SD21-300A2	10,359THB	3	300	109 x 120 x 111	M4.0	A
475-6151	SD21-500A2	15,403THB	5	500	136 x 111 x 135	M4.0	A
475-6118	SD21-01KB2	20,733THB	10	1000	157 x 131 x 150	M4.0	B

PATLITE
PATLITE



EHS-M1HA

Horn type Electronic Sound Informer

การใช้งาน ● สำหรับการติดตั้งเครื่องจักรกล
● สำหรับการแจ้งเตือนและเรียกข้อความสนใจ
ข้อมูลจำเพาะ ● เสียงปลุกในตัว 32 แบบ
วัสดุ ● โพลีคาร์บอเนต
● มุม: เหล็กกล้าไร้สนิม (SUS304)
ประเทศที่ผลิต ● ญี่ปุ่น



Information Mode Usage Example

Order Unit: 1 Pcs

PATLITE CORPORATION

Order Code	Item No.	Price (per pcs)	Sound Pressure Level	Outer Point of Contact Capacity (mA)	Rated Voltage (V)
751-4409	EHS-M1HA	10,506THB	Max 110dB (at1m)	10 or more	DC 12 to 24
751-4417	EHS-M2HA	10,506THB	Max 110dB (at1m)	10 or more	AC100 to 240
751-4425	EHS-M3HA	11,851THB	Max 110dB (at1m)	10 or more	DC 12 to 48

รหัสสั่งซื้อ **สีน้ำเงิน** ... มีสินค้าสต็อกที่ประเทศอินโดนีเซียและประเทศไทย **สีแดง** ... มีสินค้าสต็อกที่ประเทศอินโดนีเซีย **สีเขียว** ... มีสินค้าสต็อกที่ประเทศไทย