

1201 Hammers•Punches

Single-Ended Hammers



Double-Ended Hammers



Combination Hammers

Shock-Less Hammers

Resin Hammers- Rubber Hammers

Nonferrous Hammers

Stainless Steel Hammers

Wood Hammers

Stone Hammers

Welding Hammers

Claw Hammers

Sheet Metal Hammers

Centering Hammers

Hammers for Woodwork

Hammers for Electric Work

Test Hammers

Wedges

Grip Tapes

Bars

Chisels

Engraving Pens

Stamps

Industrial Stamps

Punches

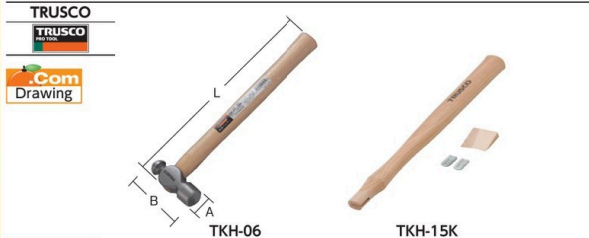

Order Code	Item No.	Price (per pcs)	Size	A (mm)	B (mm)	L (mm)	Weight (kg)
232-2358	TKH-02	373THB	1/4 Pound	19.1	64.4	273	0.18
232-2366	TKH-05	383THB	1/2 Pound	23.5	82.5	292	0.38
232-2374	TKH-06	393THB	3/4 Pound	28.5	91.0	316	0.44
232-2382	TKH-10	459THB	1 Pound	30.5	102.0	317	0.60
232-2391	TKH-15	593THB	1 1/2 Pound	35.5	119.8	345	1.03
232-2404	TKH-20	773THB	2 Pound	38.5	126.0	383	1.10
232-2412	TKH-25	876THB	2 1/2 Pound	43.5	135.0	421	1.47
232-2421	TKH-30	970THB	3 Pound	47.5	145.0	447	1.76

Single Hand Hammer

คุณสมบัติ ●หัวผ่านกรรมวิธีชุบแข็งทั้งหมด (ความแข็ง 50 - 55) ตีตามจับที่จากไม้อีกคอร์ที่แข็งแต่ยืดหยุ่น เบากว่าไอค
วัสดุ ●หัว: เหล็กกล้าคาร์บอน ●ด้ามจับ: ไม้อีกคอร์
ประเทศที่ผลิต ●จีน

Handle อุปกรณ์เสริม ●ลิ้ม: TKH-02K - 10K (1 ชิ้น) TKH-15K - 30K (2 ชิ้น)

Order Code	Item No.	Price (per pcs)	Compatible Hammer Size (pound)	Compatible Hammer Size (g)	Compatible Model	Weight (g)
288-9595	TKH-02K	143THB	#1/4	100	TKH-02	75
288-9609	TKH-05K	143THB	#1/2	250	TKH-05	113
288-9617	TKH-06K	178THB	#3/4	350	TKH-06	134
288-9625	TKH-10K	185THB	#1	450	TKH-10	174
288-9633	TKH-15K	226THB	#1 1/2	650	TKH-15	246
288-9641	TKH-20K	226THB	#2	900	TKH-20	274
288-9650	TKH-25K	243THB	#2 1/2	1100	TKH-25	301
288-9668	TKH-30K	273THB	#3	1300	TKH-30	314



Single Hand Hammer

คุณสมบัติ ●ใช้ด้ามจับที่ทำจากไฟเบอร์กลาส มีความทนทานและความปลอดภัยดีเยี่ยม
วัสดุ ●หัว: เหล็กกล้าคาร์บอน (ความแข็งการชุบแข็ง HRC45 - 60) ●ด้ามจับ: โพลีโพรพิลีน (PP), ไฟเบอร์กลาส ●ด้ามมือจับ: ยางเทอร์โมพลาสติก (TPR)
ประเทศที่ผลิต ●จีน

Order Code	Item No.	Price (per pcs)	Size	A (mm)	B (mm)	L (mm)	Weight (kg)
415-8661	TKH-05G	636THB	1/2 Pound	23.0	83.0	278	0.39
415-8679	TKH-06G	653THB	3/4 Pound	28.0	91.0	283	0.53
415-8687	TKH-10G	693THB	1 Pound	30.5	100.0	327	0.78
415-8695	TKH-15G	844THB	1 1/2 Pound	35.0	118.0	383	1.05
415-8709	TKH-20G	970THB	2 Pound	39.0	125.5	385	1.21



Single Hand Hammer

คุณสมบัติ ●มีน้ำหนักเบาเนื่องจากใช้ด้ามจับแบบคาร์บอนไฟเบอร์ที่แข็งแรงซึ่งปกติใช้ในอุปกรณ์กีฬา
วัสดุ ●หัว: เหล็กกล้าคาร์บอน (ความแข็งการชุบแข็ง HRC45 - 60) ●ด้ามจับ: โพลีโพรพิลีน (PP), คาร์บอนไฟเบอร์ ●ด้ามมือจับ: ยางเทอร์โมพลาสติก (TPR)
ประเทศที่ผลิต ●ไต้หวัน

Order Code	Item No.	Price (per pcs)	Size	A (mm)	B (mm)	L (mm)	Weight (kg)
415-8601	TKH-10C	717THB	1 Pound	30.5	100.0	327	0.65
415-8610	TKH-13C	783THB	1 1/4 Pound	32.0	107.0	330	0.78
415-8620	TKH-15C	864THB	1 1/2 Pound	35.0	118.0	383	0.97
415-8636	TKH-20C	996THB	2 Pound	39.0	125.5	385	1.17

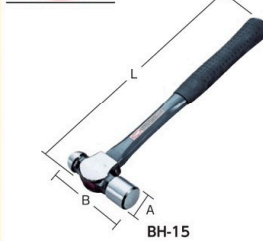

"Black Shaft Hammer"

คุณสมบัติ ●น้ำหนักเบาเนื่องจากด้ามจับทำจากไฟเบอร์กลาสที่แข็งแรงมาก
วัสดุ ●หัว: เหล็กกล้าโครงสร้าง ●ด้ามจับ: ไฟเบอร์กลาส
ประเทศที่ผลิต ●ญี่ปุ่น

Order Code	Item No.	Price (per pcs)	Size	A (mm)	B (mm)	L (mm)	Weight (g)
369-7649	BH-05	869THB	0.5 Pound	24	82	290	420
369-7665	BH-10	944THB	1.0 Pound	30	104	325	740
369-7673	BH-15	1,154THB	1.5 Pound	35	118	375	1050
369-7681	BH-20	1,453THB	2.0 Pound	38	130	375	1210

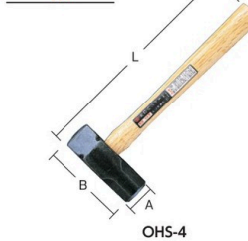

Single Ended Hammer

คุณสมบัติ ●ค้อน Adze eye เยื้องศูนย์ สวิงง่าย แรงตอกสูง
วัสดุ ●หัว: เหล็กกล้าคาร์บอน สำหรับโครงสร้างเครื่องจักร (S53C) ●ด้ามจับ: ไม้ ●ญี่ปุ่น

Order Code	Item No.	Price (per pcs)	Size	A (mm)	B (mm)	L (mm)	Weight (kg)
123-4919	OHS-2	1,159THB	2 Pound	37	113	300	0.979
123-4927	OHS-3	1,411THB	3 Pound	42	131	360	1.542
123-4935	OHS-4	1,969THB	4 Pound	47	140	440	2.056

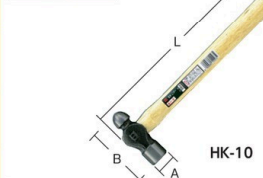
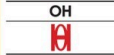

Single Hand Hammer

คุณสมบัติ ●ใช้ไม้โอ๊คคุณภาพสูงสำหรับทำด้ามจับ
วัสดุ ●หัว: เหล็กกล้าคาร์บอน ●ด้ามจับ: โอ๊ค
ประเทศที่ผลิต ●ญี่ปุ่น

Order Code	Item No.	Price (per pcs)	Size	A (mm)	B (mm)	L (mm)	Weight (kg)
123-4196	HK-02	666THB	1/4 Pound	21	70	270	0.22
123-4200	HK-05	666THB	1/2 Pound	25	84	300	0.32
123-4218	HK-06	666THB	3/4 Pound	27	97	320	0.47
123-4226	HK-10	666THB	1 Pound	30	103	320	0.59
123-4234	HK-15	943THB	1 1/2 Pound	34	117	360	0.80
123-4242	HK-20	1,241THB	2 Pound	38	128	390	1.00
123-4251	HK-25	1,921THB	2 1/2 Pound	42	140	420	1.40
123-4269	HK-30	1,921THB	3 Pound	44	147	450	1.60

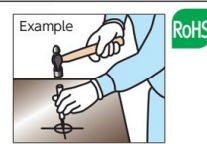

Punch strikes etc. to ironwork.

1201

สินค้าบางรายการไม่สามารถนำเข้าได้ สินค้าบางรายการไม่สามารถใช้กับไฟฟ้าได้ ราคาไม่รวมภาษีมูลค่าเพิ่ม

TRUSCO



Single Hand Hammer
 วัสดุ ● ส่วหัว: เหล็กกล้าคาร์บอน
 ● ด้ามจับ: ยางเทอร์โมพลาสติก (TPR)
 ประเทศที่ผลิต ● ไต้หวัน
 TOP-07KH
 Order Unit: 1 Pcs
 TRUSCO NAKAYAMA CORPORATION

Order Code	Item No.	Price (per pcs)	Size	A (mm)	B (mm)	L (mm)	Weight (g)
280-2856	TOP-07KH	1,139THB	1 Pound	33	106.5	330	717

KYOTO TOOL





"Ball-peon Hammer"
 คุณสมบัติ ● ด้ามจับด้านหน้าด้านข้าง เป็นเรซินคุณภาพดี ไม่ลื่นหลุด มีรูปร่างที่จับง่าย
 วัสดุ ● หัว: เหล็ก
 ● ด้ามจับ: ท่อเหล็กกล้า
 ● ด้ามมือจับ: เรซิน
 ประเทศที่ผลิต ● ญี่ปุ่น
 PH45-323
 Order Unit: 1 Pcs
 KYOTO TOOL Co.Ltd.

Order Code	Item No.	Price (per pcs)	Size	A (mm)	B (mm)	L (mm)	Weight (g)
373-7047	PH45-323	1,159THB	1.0 Pound	30	105	310	720
373-7055	PH68-344	1,487THB	1.5 Pound	35	117	335	950

OH



"Lighton Single Hand Hammer"
 วัสดุ ● หัว: เหล็กกล้าคาร์บอน (ความแข็งแรงสูงแข็ง HRC45 - 60)
 ● ด้ามจับ: โพลีโพรพิลีน (PP)
 ● ด้ามมือจับ: โพลีไวนิลคลอไรด์อ่อน (PVC)
 ประเทศที่ผลิต ● ญี่ปุ่น
 HK-10LT
 Order Unit: 1 Pcs
 O.H.INDUSTRIAL Co.Ltd.

Order Code	Item No.	Price (per pcs)	Size	A (mm)	B (mm)	L (mm)	Weight (g)
406-2361	HK-05LT	741THB	#1/2	25	84	280	250
406-2370	HK-10LT	741THB	#1	30	103	280	450

TRUSCO

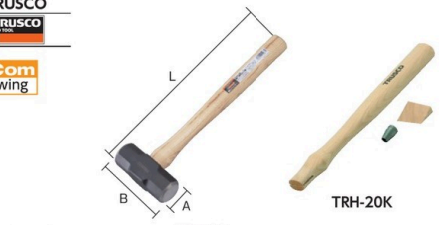

Double Ended Hammer
 วัสดุ ● หัว: เหล็กกล้าคาร์บอน (ความแข็งแรงสูงแข็ง HRC45 - 60)
 ● ด้ามจับ: โพลีโพรพิลีน (PP), ยางเทอร์โมพลาสติก (TPR)
 ● แกนด้ามจับ: ไฟเบอร์กลาส
 ประเทศที่ผลิต ● จีน
 TRH-25G
 Order Unit: 1 Pcs
 TRUSCO NAKAYAMA CORPORATION

Order Code	Item No.	Price (per pcs)	Size	A (mm)	B (mm)	L (mm)	Weight (g)
415-8717	TRH-25G	833THB	2 1/2 Pound	40.5	121	361	1.43
415-8725	TRH-30G	903THB	3 Pound	43.0	128	400	1.68
415-8733	TRH-40G	1,200THB	4 Pound	47.0	140	400	2.10

TRUSCO



Double Ended Hammer
 คุณสมบัติ ● หัวผ่านกรรมวิธีชุบแข็งทั้งหมด (ความแข็งแรง 50 - 55) ด้ามจับทำจากไม้ฮิคกอรี่ที่แข็งแรงแต่ยืดหยุ่น เบากว่าโอ๊ค
 วัสดุ ● หัว: เหล็กกล้าคาร์บอน
 ● ด้ามจับ: ไม้ฮิคกอรี่
 ประเทศที่ผลิต ● จีน
 Handle วัสดุ: ไม้แปรรูปเสริม ● ลิ่ม: 1 ชิ้น
 TRH-20K
 Order Unit: 1 Pcs
 TRUSCO NAKAYAMA CORPORATION



Order Code	Item No.	Price (per pcs)	Size	A (mm)	B (mm)	L (mm)	Weight (kg)
232-2439	TRH-20	616THB	2 Pound	38	105.4	355	0.9
232-2447	TRH-30	694THB	3 Pound	43	118.0	361	1.3
232-2455	TRH-40	871THB	4 Pound	47	130.0	400	1.8

TRUSCO



Double Ended Hammer
 คุณสมบัติ ● หัวผ่านกรรมวิธีชุบแข็งทั้งหมด (ความแข็งแรง 50 - 55) ด้ามจับทำจากไม้ฮิคกอรี่ที่แข็งแรงแต่ยืดหยุ่น เบากว่าโอ๊ค
 วัสดุ ● หัว: เหล็กกล้าคาร์บอน
 ● ด้ามจับ: ไม้ฮิคกอรี่
 ประเทศที่ผลิต ● จีน
 Handle วัสดุ: ไม้แปรรูปเสริม ● ลิ่ม: 1 ชิ้น
 TRH-20K
 Order Unit: 1 Pcs
 TRUSCO NAKAYAMA CORPORATION

Order Code	Item No.	Price (per pcs)	Compatible Hammer Size (pound)	Compatible Model (g)	Weight (kg)
288-9684	TRH-20K	256THB	#2	900	220
288-9706	TRH-30K	256THB	#3	1300	220

OH

Double Ended Hammer
 คุณสมบัติ ● ไซ้ไม้โอ๊คคุณภาพสูงสำหรับทำด้ามจับ
 วัสดุ ● หัว: เหล็กกล้าคาร์บอน
 ● ด้ามจับ: โอ๊ค
 ประเทศที่ผลิต ● ญี่ปุ่น
 OHW-8
 Order Unit: 1 Pcs
 O.H.INDUSTRIAL Co.Ltd.



Order Code	Item No.	Price (per pcs)	Size	A (mm)	B (mm)	L (mm)	Weight (kg)
123-4803	OHW-2	900THB	2 Pound	37	105	300	1.02
123-4811	OHW-3	1,114THB	3 Pound	42	118	360	1.55
123-4820	OHW-4	1,479THB	4 Pound	47	130	440	2.03
123-4838	OHW-5	1,759THB	5 Pound	50	140	440	2.45
123-4889	OHW-15	6,131THB	15 Pound	72	201	900	7.10

With Rubber Grip คุณสมบัติ ● ด้ามจับชุบแข็งพร้อมด้ามมือจับยางที่ลื่นหลุดยาก

Order Code	Item No.	Price (per pcs)	Size	A (mm)	B (mm)	L (mm)	Weight (kg)
123-4846	OHW-6	2,241THB	6 Pound	55	148	820	3.16
123-4854	OHW-8	2,777THB	8 Pound	59	162	900	4.00
123-4862	OHW-10	3,314THB	10 Pound	62	180	900	4.90
123-4871	OHW-12	3,786THB	12 Pound	66	190	900	5.80

Handle

Order Code	Item No.	Price (per pcs)	Compatible Hammer Size (pound)	Compatible Model	Weight (g)
356-9403	OHW-31W	327THB	#2	OHW-2	131
356-9411	OHW-36W	327THB	#2 1/2, #3, #3 1/2	OHW-2 1/2, 3, 3 1/2	180
123-4544	OHW-45W	597THB	#4, 5	OHW-4, OHW-5	250
123-4552	OHMG-90W	1,223THB	#8, 10, 12	OHW-8, OHW-10, OHW-12	557

RoHS

Double Ended Hammer
 คุณสมบัติ ● หัวผ่านกรรมวิธีชุบแข็งทั้งหมด (ความแข็งแรง 50 - 55) ด้ามจับทำจากไม้ฮิคกอรี่ที่แข็งแรงแต่ยืดหยุ่น เบากว่าโอ๊ค
 วัสดุ ● หัว: เหล็กกล้าคาร์บอน
 ● ด้ามจับ: ไม้ฮิคกอรี่
 ประเทศที่ผลิต ● จีน
 Handle วัสดุ: ไม้แปรรูปเสริม ● ลิ่ม: 1 ชิ้น
 TRH-20K
 Order Unit: 1 Pcs
 TRUSCO NAKAYAMA CORPORATION

Order Code	Item No.	Price (per pcs)	Compatible Hammer Size (pound)	Compatible Model (g)	Weight (kg)
288-9684	TRH-20K	256THB	#2	900	220
288-9706	TRH-30K	256THB	#3	1300	220

รหัสสั่งซื้อ **สีน้ำเงิน** ... มีสินค้าสต็อกที่ประเทศอินโดนีเซียและประเทศไทย **สีแดง** ... มีสินค้าสต็อกที่ประเทศอินโดนีเซีย **สีเขียว** ... มีสินค้าสต็อกที่ประเทศไทย

- Single-Ended Hammers
- Double-Ended Hammers
- Combination Hammers
- Shock-Less Hammers
- Resin Hammers-Rubber Hammers
- Nonferrous Hammers
- Stainless Steel Hammers
- Wood Hammers
- Stone Hammers
- Welding Hammers
- Claw Hammers
- Sheet Metal Hammers
- Centering Hammers
- Hammers for Woodwork
- Hammers for Electric Work
- Test Hammers
- Wedges
- Grip Tapes
- Bars
- Chisels
- Engraving Pens
- Stamps
- Industrial Stamps
- Punches

1203 Hammers•Punches

Single-Ended Hammers



Double-Ended Hammers

Combination Hammers

Shock-Less Hammers

Resin Hammers- Rubber Hammers

Nonferrous Hammers

Stainless Steel Hammers

Wood Hammers

Stone Hammers

Welding Hammers

Claw Hammers

Sheet Metal Hammers

Centering Hammers

Hammers for Woodwork

Hammers for Electric Work

Test Hammers

Wedges

Grip Tapes

Bars

Chisels

Engraving Pens

Stamps

Industrial Stamps

Punches

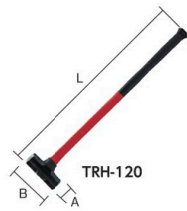

Double Ended Hammer

- คุณสมบัติ
- ใช้ด้ามจับทำจากไฟเบอร์กลาส มีความทนทานและความปลอดภัยดีเยี่ยม
 - หัว: เหล็กกล้าคาร์บอน
 - แกนด้ามจับ: ไฟเบอร์กลาส

ประเทศที่ผลิต ● ไต้หวัน

Order Unit: 1 Pcs

TRUSCO NAKAYAMA CORPORATION							
Order Code	Item No.	Price (per pcs)	Size	A (mm)	B (mm)	L (mm)	Weight (kg)
366-9297	TRH-60	1,829THB	6 Pound	54	161	892	3.38
366-9301	TRH-80	2,163THB	8 Pound	59	176	897	4.74
366-9246	TRH-100	2,494THB	10 Pound	64	188	902	5.75

Order Code	Item No.	Price (per pcs)	Size	A (mm)	B (mm)	L (mm)	Weight (kg)
366-9254	TRH-120	2,926THB	12 Pound	67	201	905	6.20
366-9262	TRH-140	3,260THB	14 Pound	70	212	908	7.53
366-9271	TRH-160	3,591THB	16 Pound	73	224	911	8.00
366-9289	TRH-200	4,257THB	20 Pound	78	242	918	9.80



"Lighton Double-Ended Hammer"

- วัสดุ
- หัว: เหล็กกล้าคาร์บอน
 - ด้ามจับ: โพลีโพรพีลีน (PP)
 - ด้ามมือจับ: โพลีไวนิลคลอไรด์อ่อน (PVC)
- ประเทศที่ผลิต ● ญี่ปุ่น

O.H.INDUSTRIAL Co.Ltd.							
Order Code	Item No.	Price (per pcs)	Size	A (mm)	B (mm)	L (mm)	Weight (kg)
327-1072	OHW-2LT	940THB	2 Pound	37	105	280	1.0
327-1081	OHW-3LT	1,166THB	3 Pound	42	118	300	1.4
449-2005	OHW-4LT	1,537THB	4 Pound	47	130	375	1.9
449-2013	OHW-5LT	1,814THB	5 Pound	50	140	375	2.3



Steel Double Ended Hammer

- คุณสมบัติ
- ด้ามมือจับทำจาก PVC ทนต่อสภาพอากาศและน้ำมันได้ดีเยี่ยม
 - หัว: เหล็กกล้าคาร์บอน
 - ด้ามจับ: ท่อเหล็กกล้าโครเมียมโมลิบดีนัม
- ประเทศที่ผลิต ● ญี่ปุ่น

O.H.INDUSTRIAL Co.Ltd.							
Order Code	Item No.	Price (per pcs)	Size	A (mm)	B (mm)	L (mm)	Weight (kg)
754-3158	OHW-2SP	1,197THB	2 Pound	37	103	280	0.9

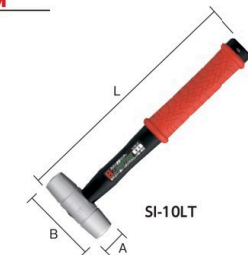

"Lighton Soft Iron Hammer"

- คุณสมบัติ
- ด้ามจับโพลีโพรพีลีนทั้งสองชั้น หน้าหนักเบา จับพอดีมือ
 - หัว: เหล็กกล้าคาร์บอนสำหรับโครงสร้างเครื่องจักร (S25C ไม่ตามข้อกำหนด)
 - ด้ามจับ: โพลีโพรพีลีน (PP)
 - ด้ามมือจับ: โพลีไวนิลคลอไรด์อ่อน (PVC)
- ประเทศที่ผลิต ● ญี่ปุ่น

O.H.INDUSTRIAL Co.Ltd.							
Order Code	Item No.	Price (per pcs)	Size	A (mm)	B (mm)	L (mm)	Weight (kg)
370-6249	SI-10LT	1,674THB	1 Pound	25	88	280	0.5
370-6257	SI-15LT	1,941THB	1 1/2 Pound	30	96	280	0.7
370-6265	SI-20LT	2,333THB	2 Pound	32	107	300	0.9
370-6273	SI-30LT	3,106THB	3 Pound	36	119	340	1.2
370-6281	SI-40LT	3,496THB	4 Pound	38	133	375	1.6
370-6290	SI-50LT	3,884THB	5 Pound	43	139	375	1.9



Dual purpose in 1 piece!

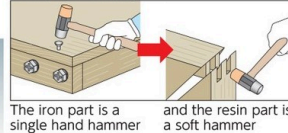

The iron part is a single hand hammer and the resin part is a soft hammer

Combination Hammer

- คุณสมบัติ
- ลำตัวเหล็กสามารถถูกใช้เป็นตัวค้อนเรซินนุ่ม เป็นค้อนที่ใช้งานได้เดียว มันเป็นการทำงาน 2 หน้าที่ในหนึ่งเดียว
 - หัว: เหล็กกล้าคาร์บอน (S53C), ไวนิลคลอไรด์อ่อน (PVC)
 - ด้ามจับ: ไม้
- ประเทศที่ผลิต ● ญี่ปุ่น

Replacement Head

O.H.INDUSTRIAL Co.Ltd.							
Order Code	Item No.	Price (per pcs)	Size	A (mm)	B (mm)	L (mm)	Weight (g)
169-8737	CH-05	630THB	1/2 Pound	23	83	280	310
169-8745	CH-10	669THB	1 Pound	33	100	300	590
169-8753	CH-15	940THB	1 1/2 Pound	33	117	300	720
447-6298	CH-20	1,166THB	2 Pound	36	127	300	1000
447-6301	CH-30	1,554THB	3 Pound	44	141	360	1480

O.H.INDUSTRIAL Co.Ltd.				
Order Code	Item No.	Price (per pcs)	A (mm)	Weight (g)
123-4072	OH-25H	155THB	23	10
123-4081	OH-35H	202THB	33	29
449-1955	CH-38H	256THB	36	35
449-1963	CH-46H	372THB	44	65

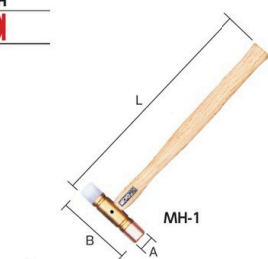

Punch driving with pins.

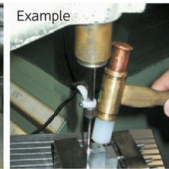

Parallel-out by vice when modified the mold parts.

"Micro Pro Hammer"

- คุณสมบัติ
- หัวสามารถถอดเปลี่ยนได้ง่าย
 - หัว: ทองเหลือง
 - หัว: ทองแดง, โนโลน
 - ด้ามจับ: ไม้

ประเทศที่ผลิต ● ญี่ปุ่น

O.H.INDUSTRIAL Co.Ltd.							
Order Code	Item No.	Price (per pcs)	Materials	Compatible Body	A (mm)	Weight (g)	
323-5661	MH-15N	198THB	Nylon	For MH-1-2	15	5	
323-5653	MH-15C	319THB	Copper	For MH-1-2	15	20	

1203

สินค้าบางรายการไม่สามารถนำเข้าได้ สินค้าบางรายการไม่สามารถใช้กับไฟที่ไทยได้ ราคาไม่รวมภาษีมูลค่าเพิ่ม

Hammers•Punches 1204

TRUSCO

TH-9006

TRUSCO NAKAYAMA CORPORATION

Order Code	Item No.	Price (per pcs)	A (mm)	B (mm)	L (mm)	Weight (g)
270-9325	TH-9006	407THB	20	75	265	233
270-9333	TH-9007	363THB	20	75	265	162
270-9341	TH-9008	499THB	20	75	265	288

TRUSCO NAKAYAMA CORPORATION

Order Code	Item No.	Price (per pcs)	A (mm)	B (mm)	L (mm)	Weight (g)
270-9325	TH-9006	407THB	20	75	265	233
270-9333	TH-9007	363THB	20	75	265	162
270-9341	TH-9008	499THB	20	75	265	288

Item No.	Head Contents
TH-9006	Iron (flat head) , Iron (convexity)
TH-9007	Nylon
TH-9008	Iron (flat head) , Iron (convexity) , Nylon, Brass

"Medium Hammer"

คุณสมบัติ ● เหล็กกล้าพิเศษหล่อพลาสติกในตัว กันสั่นหัวร่วงหลุด ใช้งานได้ปลอดภัย
วัสดุ ● ต้มจับ: โพลีโพรพิลีน + อีลาสโตเมอร์เรซิน
ประเทศที่ผลิต ● ญี่ปุ่น

Replacement Head

Order Code	Item No.	Price (per set)	A (mm)	Set Contents	Weight (g)
270-9350	TH-9046	178THB	20	Iron (flat head) /Brass/Nylon, 1 Piece Each	94
270-9368	TH-9047	178THB	20	Nylon 3 Pieces	18

TRUSCO

TH-9012

TRUSCO NAKAYAMA CORPORATION

Order Code	Item No.	Price (per pcs)	A (mm)	B (mm)	L (mm)	Weight (g)
270-9376	TH-9012	327THB	14	65	245	114
270-9384	TH-9013	473THB	14	65	245	148

TRUSCO NAKAYAMA CORPORATION

Order Code	Item No.	Price (per set)	A (mm)	Set Contents	Weight (g)	
270-9376	TH-9012	327THB	14	65	245	114
270-9384	TH-9013	473THB	14	65	245	148

Item No.	Head Contents
TH-9012	Iron (flat head) , Nylon
TH-9013	Iron (flat) , Iron (round) , Iron (round head) , Nylon, Brass

"Mini Hammer"

คุณสมบัติ ● เหล็กกล้าพิเศษหล่อพลาสติกในตัว กันสั่นหัวร่วงหลุด ใช้งานได้ปลอดภัย
วัสดุ ● ต้มจับ: โพลีโพรพิลีน + อีลาสโตเมอร์เรซิน
ประเทศที่ผลิต ● ญี่ปุ่น

Replacement Head

Order Code	Item No.	Price (per set)	A (mm)	Set Contents	Weight (g)
270-9392	TH-9053	145THB	14	Nylon 3 Pieces	12

TRUSCO

TH-9015

TRUSCO NAKAYAMA CORPORATION

Order Code	Item No.	Price (per set)	A (mm)	B (mm)	L (mm)	Weight (g)
437-6412	TH-9015	256THB	12	56	180	75
437-6421	TH-9016	273THB	12	56	180	68
437-6439	TH-9017	366THB	12	56	180	99

TRUSCO NAKAYAMA CORPORATION

Order Code	Item No.	Price (per set)	A (mm)	Set Contents	Weight (g)	
437-6412	TH-9015	256THB	12	56	180	75
437-6421	TH-9016	273THB	12	56	180	68
437-6439	TH-9017	366THB	12	56	180	99

Item No.	Head Contents
TH-9015	Iron (flat head) , Iron (convexity)
TH-9016	Iron (flat head) , Nylon
TH-9017	Iron (flat head) , Iron (convexity) , Nylon, Brass

"Micro Hammer"

คุณสมบัติ ● เหล็กกล้าพิเศษหล่อพลาสติกในตัว กันสั่นหัวร่วงหลุด ใช้งานได้ปลอดภัย
ประเทศที่ผลิต ● ญี่ปุ่น

Replacement Head

Order Code	Item No.	Price (per set)	A (mm)	Set Contents	Weight (g)
437-6447	TH-9056	128THB	12	Iron (flat head) /Brass/Nylon	25
437-6455	TH-9057	128THB	12	Nylon 3 Pieces	9

TRUSCO

BHC-15

Combination Hammer

วัสดุ ● หัว: เหล็กกล้า, ชูรีเทน
● ต้มจับ: โฟเบอร์กลาส
ประเทศที่ผลิต ● ญี่ปุ่น

TONE CO. LTD.

Order Code	Item No.	Price (per pcs)	Size	A (mm)	B (mm)	L (mm)	Weight (g)
369-7690	BHC-05	1,117THB	0.5 Pound	26	72	290	325
369-7711	BHC-10	1,087THB	1.0 Pound	32	87	300	535
369-7738	BHC-15	1,407THB	1.5 Pound	38	100	330	855

RoHS **KYOTO TOOL** **KTC**

UD6-10 **UD7-10**

Combination Hammer

คุณสมบัติ ● ต้มที่เป็นเรซิน สามารถเปลี่ยนได้
วัสดุ ● หัว: เหล็ก เรซิน
ประเทศที่ผลิต ● ญี่ปุ่น

KYOTO TOOL Co.Ltd.

Order Code	Item No.	Price (per pcs)	Size	A (mm)	B (mm)	L (mm)	Weight (g)
395-8019	UD6-10	974THB	1 Pound	33	100	300	610
373-8914	UD7-10	1,466THB	1 Pound	32	114	315	730

VESSEL

72-H Series

Replacement head for "Rubber Plastic Hammer"

วัสดุ ● อีลาสโตเมอร์เรซิน
ประเทศที่ผลิต ● ไทย

VESSEL CO.,INC.

Order Code	Item No.	Price (per pcs)	A (mm)	Compatible Model	Weight (g)
351-3688	72-05H	103THB	30.6	72-05	11.85
351-3718	72-10H	130THB	34.7	72-10	18.20

KYOTO TOOL **KTC**

UD1-10

Component Hammer

คุณสมบัติ ● ลวดเกาะที่มือด้วยโครงสร้างที่ไม่แข็งแรงสะท้อน
วัสดุ ● หัว: ชูรีเทนเรซิน
● ต้มจับ: ชูรีเทนเรซิน
ประเทศที่ผลิต ● ญี่ปุ่น

KYOTO TOOL Co.Ltd.

Order Code	Item No.	Price (per pcs)	Size	A (mm)	B (mm)	L (mm)	Weight (g)
395-7977	UD1-10	3,741THB	1 Pound	46	98	310	610

รหัสสั่งซื้อ **สีน้ำเงิน** ... มีสินค้าสต็อกที่ประเทศอินโดนีเซียและประเทศไทย **สีแดง** ... มีสินค้าสต็อกที่ประเทศอินโดนีเซีย **สีเขียว** ... มีสินค้าสต็อกที่ประเทศไทย

1205 Hammers•Punches

Single-Ended Hammers
Double-Ended Hammers
Combination Hammers
Shock-Less Hammers
Resin Hammers-Rubber Hammers
Nonferrous Hammers
Stainless Steel Hammers
Wood Hammers
Stone Hammers
Welding Hammers
Claw Hammers
Sheet Metal Hammers
Centering Hammers
Hammers for Woodwork
Hammers for Electric Work
Test Hammers
Wedges
Grip Tapes
Bars
Chisels
Engraving Pens
Stamps
Industrial Stamps
Punches

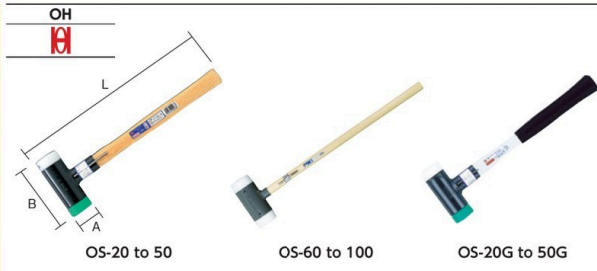

Wood Handle วัสดุ •ด้ามจับ: ไม้

Order Unit: 1 Pcs O.H.INDUSTRIAL Co.Ltd.

Order Code	Item No.	Price (per pcs)	Size	A (mm)	B (mm)	L (mm)	Weight (kg)
123-4340	OS-20	1,880THB	1/2 Pound	32	101	300	0.37
123-4358	OS-30	2,371THB	1 Pound	38	116	330	0.57
123-4366	OS-40	2,794THB	2 Pound	43	124	370	0.70
123-4374	OS-50	4,896THB	3 Pound	51	163	430	1.40
123-4382	OS-60	6,056THB	4 Pound	53	184	600	2.00
123-4391	OS-70	9,196THB	6 Pound	60	207	820	2.70
123-4471	OS-100	18,020THB	12 Pound	94	232	900	5.70



Shockless Hammer

คุณสมบัติ •เนื่องจากมีหม้อเหล็กกลมๆ เล็กอยู่ข้างในหัวค้อนเพื่อดูดซับแรงสะท้อน ทำให้คุณทำงานได้อย่างสะดวกสบาย

วัสดุ •หัว: ไนลอน (สีขาว), โพลีเอทิลีนความหนาแน่นสูง (PE) (สีเขียว)

ประเทศที่ผลิต •ญี่ปุ่น

•ด้ามจับ: โฟเบอร์กลาส



Glass Fiber Handle วัสดุ

Order Unit: 1 Pcs

Order Code	Item No.	Price (per pcs)	Size	A (mm)	B (mm)	L (mm)	Weight (kg)
370-5862	OS-20G	3,031THB	1/2 Pound	32	101	315	0.46
370-5871	OS-30G	3,591THB	1 Pound	38	116	325	0.65
370-5889	OS-40G	4,196THB	2 Pound	43	124	385	0.90
370-5897	OS-50G	7,631THB	3 Pound	51	163	440	1.50

Replacement Head

Order Unit: 1 Pcs

Order Code	Item No.	Price (per pcs)	Color	A (mm)	Weight (g)
123-4676	OS-20W	447THB	White	32	21
123-4692	OS-30W	604THB	White	38	32
123-4714	OS-40W	721THB	White	43	50
123-4731	OS-50W	1,363THB	White	51	86
123-4790	OS-100W	6,084THB	White	94	502

Order Unit: 1 Pcs

Order Code	Item No.	Price (per pcs)	Color	A (mm)	Weight (g)
453-8277	OS-20GH	477THB	Green	32	18
453-8285	OS-30GH	606THB	Green	38	27
453-8293	OS-40GH	779THB	Green	43	43
453-8307	OS-50GH	1,500THB	Green	51	74



Order Unit: 1 Pcs O.H.INDUSTRIAL Co.Ltd.

Order Code	Item No.	Price (per pcs)	Size	A (mm)	B (mm)	L (mm)	Weight (kg)
490-5679	EZ-05	2,016THB	1/2 Pound	31	105	300	0.37
490-5709	EZ-10	2,540THB	1 Pound	37	115	330	0.57
490-5733	EZ-15	2,994THB	1 1/2 Pound	42	122	370	0.70
490-5768	EZ-20	4,156THB	2 Pound	47	138	370	1.00

Easy Shockless Hammer

คุณสมบัติ •ไร้แรงสะท้อน ด้วยกลไกที่ไม่มีแรงสะท้อน

วัสดุ •หัว: ไนลอน (สีขาว), โพลีเอทิลีนความหนาแน่นสูง (PE) (สีเหลือง)

•ด้ามจับ: ไม้ ประเทศที่ผลิต •ญี่ปุ่น

Replacement Head

Order Unit: 1 Pcs

Order Code	Item No.	Price (per pcs)	Color	A (mm)	Weight (g)
490-5652	EZ-02HW	383THB	White	26	13
490-5687	EZ-05HW	434THB	White	31	17
490-5717	EZ-10HW	544THB	White	37	26
490-5661	EZ-02HY	383THB	Yellow	26	10
490-5695	EZ-05HY	434THB	Yellow	31	15
490-5725	EZ-10HY	544THB	Yellow	37	22
490-5750	EZ-15HY	690THB	Yellow	42	31



Order Unit: 1 Pcs O.H.INDUSTRIAL Co.Ltd.

Order Code	Item No.	Price (per pcs)	Compatible Hammer Size (pound)	Compatible Model	Weight (g)
356-9420	OS-270W	493THB	1/4, 1/2	OS-20, EZ-02, EZ-05	81
356-9438	OS-295W	493THB	1 1/2, 2	OS-30, EZ-10	105
356-9446	OS-330W	574THB	2	OS-40, EZ-15, EZ-20	134
356-9454	OS-380W	636THB	3	OS-50, EZ-30	178

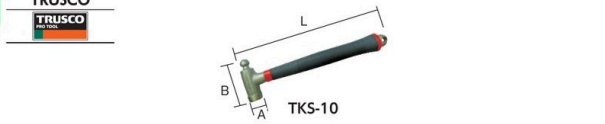

Single Hand Shockless Hammer

คุณสมบัติ •ควบคุมแรงสั่นได้อิสระ แรงกระแทกสูง สะท้อนน้อย จึงเพิ่มประสิทธิภาพและความปลอดภัยในการทำงาน และลดการให้แก๊สใช้งาน

วัสดุ •หัว: เหล็กกล้าคาร์บอนสำหรับโครงสร้างเครื่องจักร ประเทศที่ผลิต •ไต้หวัน

Order Unit: 1 Pcs TRUSCO NAKAYAMA CORPORATION

Order Code	Item No.	Price (per pcs)	Size	A (mm)	B (mm)	L (mm)	Weight (g)
819-1286	TKS-10	2,064THB	1 Pound	27.5	81	259	455
819-1287	TKS-15	2,450THB	1 1/2 Pound	31.5	93	317	670
819-1288	TKS-20	2,781THB	2 Pound	37.5	111	328	950

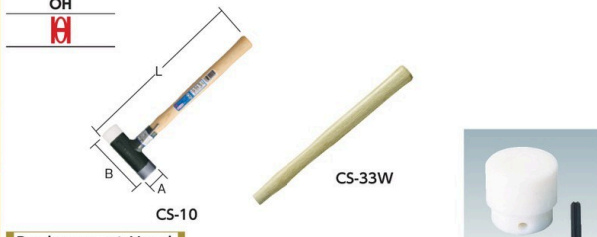

Replacement Head

Order Unit: 1 Pcs

Order Code	Item No.	Price (per pcs)	A (mm)	Weight (g)
402-9585	CS-10H	741THB	36	35

"Combination Shockless Hammer"

วัสดุ •หัว: ไนลอน, เหล็ก

•ด้ามจับ: ไม้

ประเทศที่ผลิต •ญี่ปุ่น

Order Unit: 1 Pcs O.H.INDUSTRIAL Co.Ltd.

Order Code	Item No.	Price (per pcs)	Size	A (mm)	B (mm)	L (mm)	Weight (g)
370-5005	CS-10	3,516THB	1 Pound	36	119	330	680

Replacement Wood Handle

Order Unit: 1 Pcs

Order Code	Item No.	Price (per pcs)	Compatible Hammer Size (pound)	Compatible Model	Weight (g)
402-9615	CS-33W	493THB	1	CS-10	120

1205

สินค้าบางรายการไม่สามารถนำเข้าได้ สินค้าบางรายการไม่สามารถใช้กับไฟที่ไทยได้ ราคาไม่รวมภาษีมูลค่าเพิ่ม

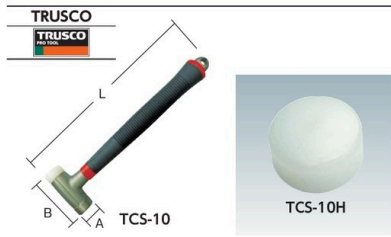

Combination Shockless Hammer

คุณสมบัติ • ควบคุมแรงสั่นได้อิสระ แรงกระแทกสูง สะท้อนน้อย จึงเพิ่มประสิทธิภาพและความปลอดภัยในการทำงาน และลดภาระให้แก่ผู้ใช้งาน
วัสดุ • ลำตัว: เหล็กกล้าคาร์บอนสำหรับโครงสร้างเครื่องจักร
 • หัว: เหล็กกล้าคาร์บอนสำหรับโครงสร้างเครื่องจักร, โนลอน
ประเทศที่ผลิต • ไต้หวัน

Replacement Head

TRUSCO NAKAYAMA CORPORATION								TRUSCO NAKAYAMA CORPORATION					
Order Code	Item No.	Price (per pcs)	Size	A (mm)	B (mm)	L (mm)	Weight (g)	Order Code	Item No.	Price (per pcs)	A (mm)	B (mm)	Weight (g)
819-1289	TCS-10	1,663THB	1 Pound	Steel part 27.5/Resin part 25.5	74	259	435	819-1292	TCS-10H	212THB	25.5		7
819-1290	TCS-15	2,087THB	1 1/2 Pound	Steel part 31.5/Resin part 29.5	85	317	640	819-1293	TCS-15H	243THB	29.5		12
819-1291	TCS-20	2,359THB	2 Pound	Steel part 37.5/Resin prt 35.0	102	328	910	819-1294	TCS-20H	302THB	35.0		20



Urethane Shockless Hammer

คุณสมบัติ • หลอมยูรีเทนเรซินครอบไว้ จึงมีความทนทานสูง
 • หลอมยูรีเทนพลาสติกครอบไว้ ดูดซับแรงกระแทกและเสียงขณะสวี่ง
วัสดุ • หัว: โพลียูรีเทน (PU)
 • ตัวจับ: Thermoplastic vulcanized elastomer (TPV)
ประเทศที่ผลิต • ไต้หวัน

TRUSCO NAKAYAMA CORPORATION							
Order Code	Item No.	Price (per pcs)	Size	A (mm)	B (mm)	L (mm)	Weight (kg)
299-4577	TPUS-10	964THB	1 Pound	38	100	287	0.52
299-4585	TPUS-15	1,131THB	1 1/2 Pound	46	100	306	0.69
299-4593	TPUS-20	1,163THB	2 Pound	50	110	340	0.94
299-4607	TPUS-25	1,417THB	2 1/2 Pound	56	120	353	1.17
299-4615	TPUS-30	1,616THB	3 Pound	60	130	368	1.55



Shockless Hammer

คุณสมบัติ • มีลูกปรายภายในเพื่อดูดซับแรงสะท้อน
วัสดุ • หัว: ยางเรซิน (NBR)
 • ตัวจับ: Thermoplastic vulcanized elastomer (TPV)
ประเทศที่ผลิต • ไต้หวัน

TRUSCO NAKAYAMA CORPORATION							
Order Code	Item No.	Price (per pcs)	Size	A (mm)	B (mm)	L (mm)	Weight (kg)
123-5966	ATUS-05	1,404THB	1/2 Pound	30	80	270	0.35
123-5974	ATUS-10	1,647THB	1 Pound	45	90	300	0.58
123-5982	ATUS-15	1,921THB	1 1/2 Pound	50	105	320	0.81
123-5991	ATUS-20	2,013THB	2 Pound	55	110	355	1.05
123-6008	ATUS-30	2,771THB	3 Pound	65	130	380	1.54

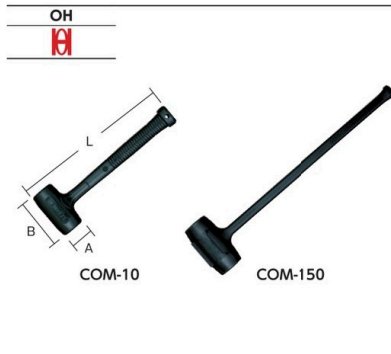

Component Hammer

คุณสมบัติ • รับประกันความปลอดภัยของคนงานที่ไม่ต้องถือสิ่งที่จะแตกหักเพราะมันเป็นผลิตภัณฑ์ที่ถูกหล่อมาเป็นชิ้นเดียวกับพลาสติกยูรีเทน
วัสดุ • ยูรีเทน ประเทศที่ผลิต • ญี่ปุ่น

O.H.INDUSTRIAL Co.Ltd.							
Order Code	Item No.	Price (per pcs)	Size	A (mm)	B (mm)	L (mm)	Weight (g)
395-8540	COM-05	3,420THB	1/2 Pound	34	84	275	430
395-8558	COM-10	4,080THB	1 Pound	46	98	310	640
395-8574	COM-15	4,659THB	1 1/2 Pound	50	120	345	920
395-8591	COM-25	6,410THB	2 1/2 Pound	62	125	380	1420
395-8604	COM-40	17,470THB	4 Pound	75	180	560	3050
395-8612	COM-50	18,246THB	5 Pound	75	180	560	3500
395-8621	COM-80	20,187THB	8 Pound	75	184	750	4350
395-8566	COM-120	25,234THB	12 Pound	91	206	750	5800
395-8582	COM-150	29,116THB	15 Pound	91	210	900	6700

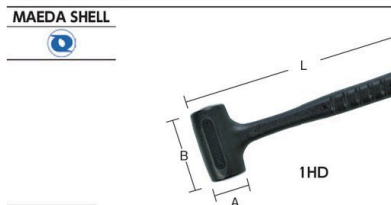

"Compothane Hammer"

คุณสมบัติ • โครงสร้างวัสดุพิเศษช่วยให้ไม่มีภาระสะท้อนกลับเมื่อมีการตี ทำให้ไม่สั่นสะเทือนที่มือ
วัสดุ • ลำตัว: ยูรีเทน ประเทศที่ผลิต • ญี่ปุ่น

MAEDA SHELL SERVICE Co.Ltd.							
Order Code	Item No.	Price (per pcs)	Size	A (mm)	B (mm)	L (mm)	Weight (kg)
337-3843	X0HD	2,956THB	1/5 Pound	25	75	245	0.23
337-3851	0HD	3,449THB	1/2 Pound	35	80	270	0.41
337-3860	X02HD	3,893THB	3/4 Pound	35	110	270	0.49
252-2578	1HD	4,073THB	1 Pound	45	95	315	0.61
274-4848	1XHD	4,767THB	1 1/5 Pound	40	135	335	0.74

รหัสสั่งซื้อ **สีน้ำเงิน** ... มีสินค้าสต็อกที่ประเทศอินโดนีเซียและประเทศไทย **สีแดง** ... มีสินค้าสต็อกที่ประเทศอินโดนีเซีย **สีเขียว** ... มีสินค้าสต็อกที่ประเทศไทย

- Single-Ended Hammers
- Double-Ended Hammers
- Combination Hammers
- Shock-Less Hammers
- Resin Hammers•Rubber Hammers
- Nonferrous Hammers
- Stainless Steel Hammers
- Wood Hammers
- Stone Hammers
- Welding Hammers
- Claw Hammers
- Sheet Metal Hammers
- Centering Hammers
- Hammers for Woodwork
- Hammers for Electric Work
- Test Hammers
- Wedges
- Grip Tapes
- Bars
- Chisels
- Engraving Pens
- Stamps
- Industrial Stamps
- Punches

1207 Hammers•Punches

- Single-Ended Hammers
- Double-Ended Hammers
- Combination Hammers
- Shock-Less Hammers
- Resin Hammers- Rubber Hammers
- Nonferrous Hammers
- Stainless Steel Hammers
- Wood Hammers
- Stone Hammers
- Welding Hammers
- Claw Hammers
- Sheet Metal Hammers
- Centering Hammers
- Hammers for Woodwork
- Hammers for Electric Work
- Test Hammers
- Wedges
- Grip Tapes
- Bars
- Chisels
- Engraving Pens
- Stamps
- Industrial Stamps
- Punches

MAEDA SHELL



"Unicom Hammer"

คุณสมบัติ

- มีหัว 2 แบบ ทั้งแบบทำจากโลหะและยูรีเทน เลือกใช้ได้ตามความต้องการ
- หัวทำจากยูรีเทนจะไม่ทำ ความเสียหายให้กับผิวที่ละเอียดของอุปกรณ์อื่น เสียงตอกค่อนข้างเบา และไม่เกิดประกายไฟ
- หัวค้อนที่ทำจากโลหะจะไม่สะท้อนกลับเมื่อตอก แรงกระแทกจึงสูง

วัสดุ

- หัว (ด้านเดียว): เหล็กกล้าคาร์บอน, ยูรีเทน
- ด้านจับ: ยูรีเทน

ประเทศที่ผลิต

- ญี่ปุ่น



Order Unit: 1 Pcs MAEDA SHELL SERVICE Co.Ltd.

Order Code	Item No.	Price (per pcs)	Size	A (mm)		B (mm)	L (mm)	Weight (kg)
				Metal Part	Urethane Part			
252-2691	ST-07	5,407THB	3/4 Pound	28	32	100	300	0.47
252-2705	ST-10	6,127THB	1 Pound	32	36	115	300	0.68
252-2713	ST-15	6,539THB	1 1/2 Pound	36	40	120	310	0.86
323-0546	ST-20	7,440THB	2 Pound	40	44	125	322	1.17

MAEDA SHELL

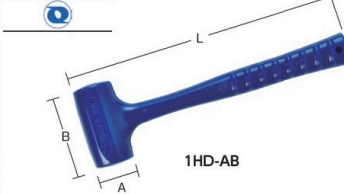

"Excel Anti-microbial Hammer"

คุณสมบัติ

- ผลิตผ่านกระบวนการรับรอง FSSC22000, HACCP
- ใช้สีน้ำเงิน ตรวจสอบพบส่วนแปลกปลอมได้ในกรณีที่เกิดกัก
- ใช้โพลียูรีเทนด้านทวนแบบที่เรียกขานในนามยาฆ่าเชื้อ ระงับการเติบโตของแบคทีเรียที่ผิวค้อน

วัสดุ

- ลำตัว: ยูรีเทน
- ญี่ปุ่น

ประเทศที่ผลิต

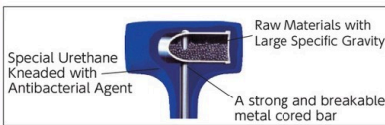

Order Unit: 1 Pcs MAEDA SHELL SERVICE Co.Ltd.

Order Code	Item No.	Price (per pcs)	Size	A (mm)	B (mm)	L (mm)	Weight (kg)
				252-2641	0HD-AB	4,391THB	
252-2659	1HD-AB	4,546THB	1 Pound	45	95	315	0.61
252-2667	2HD-AB	5,591THB	1 1/2 Pound	50	115	345	0.90
252-2675	3HD-AB	7,803THB	2 1/2 Pound	60	120	375	1.45

TRUSCO

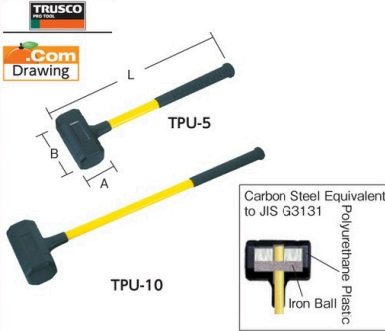

Urethane Hammer

คุณสมบัติ

- เนื่องจากมันมีโครงสร้างไม่สะท้อนกลับเวลาตี ความสามารถในการใช้แรงจึงดีเยี่ยม
- ใช้ด้านจับทำจากไฟเบอร์กลาส มีความทนทานและความปลอดภัยดีเยี่ยม

วัสดุ

- หัว: โพลียูรีเทน (PU) ● ด้านจับ: ไฟเบอร์กลาส

ประเทศที่ผลิต

- ญี่ปุ่น



Order Unit: 1 Pcs TRUSCO NAKAYAMA CORPORATION

Order Code	Item No.	Price (per pcs)	Size	A (mm)	B (mm)	L (mm)	Weight (kg)
366-9203	TPU-4	2,660THB	4 Pound	70	142	505	2.3
366-9211	TPU-5	2,993THB	5 Pound	80	148	505	2.5
366-9220	TPU-6	4,323THB	6 Pound	94	158	910	3.7
366-9238	TPU-8	4,989THB	8 Pound	105	178	910	4.7
366-9173	TPU-10	5,653THB	10 Pound	105	198	910	5.5
366-9181	TPU-12	6,319THB	12 Pound	120	200	920	6.5
366-9190	TPU-15	7,317THB	15 Pound	122	220	922	7.8

OH

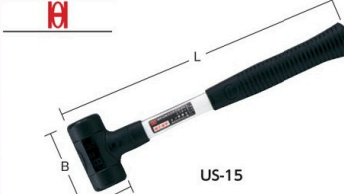

Urethane Shockless Hammer

คุณสมบัติ

- เนื่องจากมันมีโครงสร้างไม่สะท้อนกลับเวลาตี ความสามารถในการใช้แรงจึงดีเยี่ยม
- หัวยึดเข้ากับด้านจับอย่างแน่นหนา ทำให้ไม่สะท้อนขณะตี จึงมีแรงกระแทกสูง

วัสดุ

- หัว: ยูรีเทนเรซิน ● ด้านจับ: ไฟเบอร์กลาส

ประเทศที่ผลิต

- ญี่ปุ่น



Order Unit: 1 Pcs O.H.INDUSTRIAL Co.Ltd.

Order Code	Item No.	Price (per pcs)	Size	A (mm)	B (mm)	L (mm)	Weight (kg)
123-4625	US-05	2,333THB	1/2 Pound	38	80	310	0.42
123-4633	US-10	2,707THB	1 Pound	47	100	330	0.65
123-4641	US-15	3,171THB	1 1/2 Pound	49	110	360	0.80
123-4650	US-20	3,270THB	2 Pound	55	120	390	1.00
123-4668	US-30	4,511THB	3 Pound	61	130	450	1.40
421-7659	US-40	8,123THB	4 Pound	70	160	550	2.10

TONE



Urethane Shockless Hammer

Sequelar Hammer Polyurethane

วัสดุ

- ยูรีเทน (หล่อพิเศษ)

ประเทศที่ผลิต

- ญี่ปุ่น

คุณสมบัติ

- ค้อนมีเอกลักษณ์พิเศษ
- หัวทำจากโพลียูรีเทนรูปทรงสี่เหลี่ยม ไม่สะท้อนกลับขณะเคาะ

วัสดุ

- หัว: โพลียูรีเทน (สีเหลือง)
- ประเทศที่ผลิต: สโลวาเกีย



TONE CO. LTD.								Erwin Halder KG						
Order Code	Item No.	Price (per pcs)	Size	A (mm)	B (mm)	L (mm)	Weight (g)	Order Code	Item No.	Price (per pcs)	Head Size (mm)	B (mm)	L (mm)	Weight (g)
369-9692	UH-10	1,726THB	1 Pound	49	100	330	770	481-8393	3380.040	4,117THB	40 x 30	117	300	680

1207

สินค้าบางรายการไม่สามารถนำเข้าได้ สินค้าบางรายการไม่สามารถใช้กับไฟฟ้ไทยได้ ราคาไม่รวมภาษีมูลค่าเพิ่ม

PB SWISS TOOLS

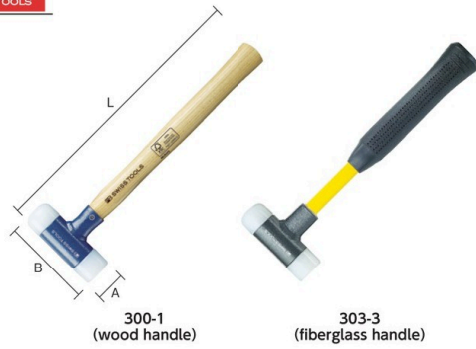

300B-1

300A-3

Recoilless Hammer

- คุณสมบัติ ● ข้างในหัวมีดีดสปริงต้านแรงสะท้อน ส่งเพียงแรงดีเท่านั้น
ซึ่งดีดสปริงจะเคลื่อนไปในทิศทางดีและส่งเพียงแรงดีเท่านั้น
- วัสดุ ● หัว: โพลีเอไมด์ ● สวิตเซอร์แลนด์

Order Unit: 1 Pcs		PB SWISS TOOLS					
Order Code	Item No.	Price (per pcs)	A (mm)	B (mm)	L (mm)	Weight (g)	
448-2263	300-1	2,199THB	22	75	270	167	
764-5767	303-3	4,866THB	32	100	310	499	

Replacement Head Round

Order Unit: 1 Pcs				
Order Code	Item No.	Price (per pcs)	A (mm)	Weight (g)
448-2409	300B-1	240THB	22	8
448-2441	300B-5	601THB	40	36
448-2450	300B-6	954THB	50	57
448-2468	300B-7	1,264THB	60	92

Replacement Head Flat

Order Unit: 1 Pcs				
Order Code	Item No.	Price (per pcs)	A (mm)	Weight (g)
448-2352	300A-3	433THB	32	23
448-2379	300A-5	601THB	40	39
448-2387	300A-6	954THB	50	61
448-2395	300A-7	1,264THB	60	95

PB SWISS TOOLS

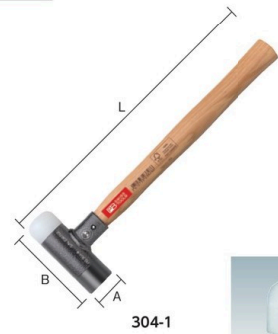

Recoilless Combination Hammer

- คุณสมบัติ ● ข้างในหัวมีดีดสปริงต้านแรงสะท้อน ส่งเพียงแรงดีเท่านั้น
● หนึ่งเครื่องมือที่ใช้งานได้กับทั้งวัสดุที่อ่อนไหวจนไปถึงวัสดุที่แข็งแรง
- วัสดุ ● หัว: โพลีเอไมด์, เหล็กกล้า ● ด้ามจับ: โม่ฮิคกอร์
- ประเทศที่ผลิต ● สวิตเซอร์แลนด์

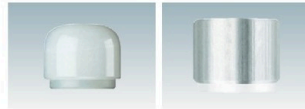

300B-1

300C-1

Order Unit: 1 Pcs		PB SWISS TOOLS					
Order Code	Item No.	Price (per pcs)	A (mm)	B (mm)	L (mm)	Weight (g)	
490-5580	304-1	2,433THB	22	75	270	181	
490-5598	304-2	2,686THB	27	90	295	295	
490-5601	304-3	3,150THB	32	100	320	442	
490-5610	304-4	3,289THB	35	105	345	530	
490-5628	304-5	4,121THB	40	110	365	740	
490-5636	304-6	4,956THB	50	110	390	1140	

Replacement Head Round วัสดุ ● โพลีเอไมด์

Order Unit: 1 Pcs				
Order Code	Item No.	Price (per pcs)	A (mm)	Weight (g)
448-2409	300B-1	240THB	22	8
448-2441	300B-5	601THB	40	36
448-2450	300B-6	954THB	50	57

Replacement Head Flat วัสดุ ● เหล็กกล้า

Order Unit: 1 Pcs				
Order Code	Item No.	Price (per pcs)	A (mm)	Weight (g)
485-0840	300C-1	601THB	22	20
485-0858	300C-2	649THB	27	39
485-0866	300C-3	797THB	32	57
485-0874	300C-4	899THB	35	72
485-0882	300C-5	996THB	40	92
485-0891	300C-6	1,343THB	50	160

OH

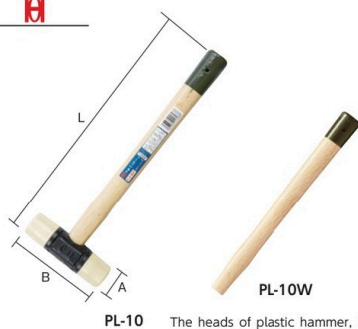

"Plastic Hammer"

- คุณสมบัติ ● ค้อนที่ป้องกันการเกิดความเสียหายต่องาน
● เปลี่ยนหัวง่าย
- วัสดุ ● หัว: โพลีไวนิลคลอไรด์อ่อน (PVC) ● ด้ามจับ: ไม้
- ประเทศที่ผลิต ● ญี่ปุ่น



PLH-10

Easy dual role hammer in any combination.



Order Unit: 1 Pcs		O.H.INDUSTRIAL Co.Ltd.					
Order Code	Item No.	Price (per pcs)	Size	A (mm)	B (mm)	L (mm)	Weight (kg)
123-5010	PL-025	509THB	1/4 Pound	20	72	280	0.13
123-5028	PL-05	550THB	1/2 Pound	25	89	290	0.23
123-5036	PL-10	721THB	1 Pound	32	117	310	0.45
123-5044	PL-15	971THB	1 1/2 Pound	38	138	340	0.68
123-5052	PL-20	1,286THB	2 Pound	46	155	370	1.05

Replacement Head

Order Unit: 1 Pcs				
Order Code	Item No.	Price (per pcs)	A (mm)	Weight (g)
123-5061	PLH-025	86THB	20	7
123-5079	PLH-05	109THB	25	13
123-5087	PLH-10	145THB	32	29
123-5095	PLH-15	215THB	38	48
123-5109	PLH-20	317THB	46	75

Handle

Order Unit: 1 Pcs					
Order Code	Item No.	Price (per pcs)	Compatible Hammer Size (pound)	Compatible Model	Weight (g)
402-9691	PL-025W	307THB	1/4	PL-025	60
395-8795	PL-05W	307THB	1/2	PL-05	80
395-8809	PL-10W	307THB	1	PL-10	120
395-8817	PL-15W	349THB	1 1/2	PL-15	150
395-8825	PL-20W	606THB	2	PL-20	170

รหัสสั่งซื้อ **สีน้ำเงิน** ... มีสินค้าสต็อกที่ประเทศอินโดนีเซียและประเทศไทย **สีแดง** ... มีสินค้าสต็อกที่ประเทศอินโดนีเซีย **สีเขียว** ... มีสินค้าสต็อกที่ประเทศไทย

- Single-Ended Hammers
- Double-Ended Hammers
- Combination Hammers
- Shock-Less Hammers
- Resin Hammers-Rubber Hammers
- Nonferrous Hammers
- Stainless Steel Hammers
- Wood Hammers
- Stone Hammers
- Welding Hammers
- Claw Hammers
- Sheet Metal Hammers
- Centering Hammers
- Hammers for Woodwork
- Hammers for Electric Work
- Test Hammers
- Wedges
- Grip Tapes
- Bars
- Chisels
- Engraving Pens
- Stamps
- Industrial Stamps
- Punches

1209 Hammers•Punches

- Single-Ended Hammers
- Double-Ended Hammers
- Combination Hammers
- Shock-Less Hammers
- Resin Hammers- Rubber Hammers
- Nonferrous Hammers
- Stainless Steel Hammers
- Wood Hammers
- Stone Hammers
- Welding Hammers
- Claw Hammers
- Sheet Metal Hammers
- Centering Hammers
- Hammers for Woodwork
- Hammers for Electric Work
- Test Hammers
- Wedges
- Grip Tapes
- Bars
- Chisels
- Engraving Pens
- Stamps
- Industrial Stamps
- Punches

OH

NT-05

The heads of plastic hammer, NT plastic hammer and rubber hammer are compatible so the striking force and flexibility can be freely combined.

O.H.INDUSTRIAL Co.Ltd.

"NT Plastic Hammer"

คุณสมบัติ: • ทำจากพลาสติกเสริมแรงที่แข็งแรงและแตกยาก ไม่มีเศษแตก
วัสดุ: • หัว: ไนลอน NT (PA)
• ตัวยึด: โปติก

ประเทศที่ผลิต: • ญี่ปุ่น

Replacement Head

Order Code	Item No.	Price (per pcs)	Size	A (mm)	B (mm)	L (mm)	Weight (kg)
275-9128	NT-05	714THB	1/2 Pound	25	89	290	0.25
275-9136	NT-10	1,063THB	1 Pound	32	112	310	0.45
275-9144	NT-15	1,329THB	1 1/2 Pound	38	129	340	0.65
275-9152	NT-20	1,774THB	2 Pound	46	142	370	1.00

Order Code	Item No.	Price (per pcs)	A (mm)	Weight (g)
275-9349	NT-05H	175THB	25	10
275-9357	NT-10H	277THB	32	20
275-9365	NT-15H	346THB	38	35
275-9373	NT-20H	433THB	46	60

VESSEL

70H-10

VESEL CO.,INC.

Plastic Hammer

คุณสมบัติ: • หัวค้อนทำจากพลาสติกอ่อนที่แตกยาก
วัสดุ: • หัว: โพลีไวนิลคลอไรด์
• ตัวยึด: โปติก

ประเทศที่ผลิต: • ญี่ปุ่น

Replacement Head

Order Code	Item No.	Price (per pcs)	Size	A (mm)	B (mm)	L (mm)	Weight (g)
124-6381	70-1/4	439THB	1/4 Pound	19.5	66.5	280	167
124-6399	70-1/2	499THB	1/2 Pound	25.0	82.0	280	272
124-6402	70-1	626THB	1 Pound	31.3	108.0	295	450
124-6411	70-1 1/2	869THB	1 1/2 Pound	37.6	125.5	325	750
124-6429	70-2	1,144THB	2 Pound	45.4	139.0	350	1130

Order Code	Item No.	Price (per pcs)	A (mm)	Weight (g)
124-5970	70H-025	52THB	19.5	8
124-5988	70H-05	69THB	25.0	14
124-5996	70H-10	95THB	31.3	30
124-6003	70H-15	145THB	37.6	50
124-6011	70H-20	219THB	45.4	86

OH

PL-10VLT

O.H.INDUSTRIAL Co.Ltd.

Super Plastic Hammer

คุณสมบัติ: • มีที่ครอบหัว เพื่อป้องกันไม่ให้เกิดรอยขีดข่วนต่องานและสถานที่จัดเก็บ
วัสดุ: • หัว: โพลีไวนิลคลอไรด์อ่อน (PVC) • ตัวยึด: โพลีโพรพิลีน (PP)
• ตัวยึดจับ: โพลีไวนิลคลอไรด์อ่อน (PVC)

ประเทศที่ผลิต: • ญี่ปุ่น

Replacement Head

Order Code	Item No.	Price (per pcs)	Size	A (mm)	B (mm)	L (mm)	Weight (g)
799-5067	PL-10VLT	871THB	1 Pound	32	112	300	480

Order Code	Item No.	Price (per pcs)	A (mm)	Weight (g)
123-5079	PLH-05	109THB	25	13
123-5087	PLH-10	145THB	32	29
123-5095	PLH-15	215THB	38	48
123-5109	PLH-20	317THB	46	75

TRUSCO

TUS-05

TRUSCO NAKAYAMA CORPORATION

Urethane Soft Hammer

คุณสมบัติ: • ใช้หัวยูรีเทนเรซินซึ่งมีความแข็งแรงตามมาตรฐาน JIS A90
วัสดุ: • หัว: ยูรีเทนเรซิน
• ตัวยึด: โปติก

ประเทศที่ผลิต: • ญี่ปุ่น

Replacement Head

Order Code	Item No.	Price (per pcs)	Size	A (mm)	B (mm)	L (mm)	Weight (g)
271-9951	TUS-05	433THB	1/2 Pound	26	72	285	240
271-9860	TUS-10	560THB	1 Pound	32	86	305	440
271-9878	TUS-15	739THB	1 1/2 Pound	38	100	360	715
271-9886	TUS-20	923THB	2 Pound	42	110	360	925

Order Code	Item No.	Price (per pack)	A (mm)	Q'ty Per Pack (pcs)	Weight (g)
271-9894	TUS-05H	168THB	26	2	8
271-9908	TUS-10H	219THB	32	2	13
271-9916	TUS-15H	349THB	38	2	20
271-9924	TUS-20H	423THB	42	2	28

KYOTO TOOL

KTC

UD8-10

KYOTO TOOL Co.Ltd.

Plastic Hammer

คุณสมบัติ: • หัวไนลอนเสริมแรง ทนต่อการแตกหักและรอยขีดข่วน
วัสดุ: • หัว: เรซิน (ไนลอนเสริมแรง)
• ตัวยึด: โปติก

Order Code	Item No.	Price (per pcs)	Size	A (mm)	B (mm)	L (mm)	Weight (g)
373-8931	UD8-10	1,436THB	1 Pound	32	112	310	450

VESSEL

71-H Series

VESEL CO.,INC.

Replacement Head for "Platan Hammer"

วัสดุ: • โพลีโพรพิลีน, พลาสติกอีพอกซีเรซิน
ประเทศที่ผลิต: • ไทย

Order Code	Item No.	Price (per pcs)	A (mm)	Compatible Model	Weight (g)
351-3602	71-10H	106THB	34.7	71-10	32
351-3629	71-15H	160THB	44.0	71-15	41

1209

สินค้าบางรายการไม่สามารถนำเข้าได้ สินค้าบางรายการไม่สามารถใช้กับไฟฟ้ไทยได้ ราคาไม่รวมภาษีมูลค่าเพิ่ม

OH

"Soft Hammer FP Part II"

คุณสมบัติ ● เนื่องจากส่วนหัวทำจากเหล็ก มันจึงมีแรงตีที่ทรงพลัง
วัสดุ ● หัว: โพลีไวนิลคลอไรด์อ่อน (PVC)
● ตั้มจับ: ไม้
ประเทศที่ผลิต ● ญี่ปุ่น

OH-50H

O.H.INDUSTRIAL Co.Ltd.

Order Unit: 1 Pcs

Order Code	Item No.	Price (per pcs)	Size	A (mm)	B (mm)	L (mm)	Weight (kg)
123-3912	OF-03	984THB	3/4 Pound	33	95	300	0.34
123-3921	OF-05	1,080THB	1 Pound	33	113	330	0.54
123-3939	OF-08	1,493THB	1 1/2 Pound	48	111	350	0.82
123-3947	OF-10	1,736THB	2 Pound	48	117	350	1.05
123-3955	OF-135	2,184THB	3 Pound	48	145	360	1.35
123-3963	OF-185	2,899THB	4 Pound	62	127	375	1.90

RoHS

Single-Ended Hammers
Double-Ended Hammers
Combination Hammers
Shock-Less Hammers
Resin Hammers•Rubber Hammers
Nonferrous Hammers

Replacement Head

Order Unit: 1 Pcs

Order Code	Item No.	Price (per pcs)	A (mm)	Weight (g)
123-4064	OH-20H	138THB	18	5
123-4072	OH-25H	155THB	23	10
123-4081	OH-35H	202THB	33	29
123-4099	OH-50H	336THB	48	63
123-4102	OH-65H	473THB	62	106

OH

"Lighton Soft Hammer"

คุณสมบัติ ● เปลี่ยนหัวได้
วัสดุ ● หัว/ตั้มมือจับ: โพลีไวนิลคลอไรด์อ่อน (PVC)
● ตั้มจับ: โพลีโพรพิลีน (PP)
ประเทศที่ผลิต ● ญี่ปุ่น

SF-08LT

O.H.INDUSTRIAL Co.Ltd.

Order Unit: 1 Pcs

Order Code	Item No.	Price (per pcs)	Size	A (mm)	B (mm)	L (mm)	Weight (g)
406-2426	SF-02LT	817THB	1/2 Pound	23	80	280	260
406-2451	SF-08LT	1,586THB	1 1/2 Pound	48	111	300	800

TRUSCO

Rubber Hammer

วัสดุ ● หัว: ยางธรรมชาติ
● ตั้มจับ: Vertebral
ประเทศที่ผลิต ● ญี่ปุ่น

TGH-10

TRUSCO NAKAYAMA CORPORATION

Order Unit: 1 Pcs

Order Code	Item No.	Price (per pcs)	Size	A (mm)	B (mm)	L (mm)	Weight (g)
232-2501	TGH-05	327THB	1/2 Pound	47	90	300	270
232-2510	TGH-10	453THB	1 Pound	57	98	330	400
232-2528	TGH-15	574THB	1 1/2 Pound	66	108	360	630

KYOTO TOOL

KTC

Rubber Hammer

วัสดุ ● หัว: ยาง
● ตั้มจับ: ไม้
ประเทศที่ผลิต ● ญี่ปุ่น

UD4-10

KYOTO TOOL Co.Ltd.

Order Unit: 1 Pcs

Order Code	Item No.	Price (per pcs)	Size	A (mm)	B (mm)	L (mm)	Weight (g)
395-8001	UD4-10	656THB	1 Pound	60	100	330	450

OH

Rubber Hammer

วัสดุ ● หัว: ยางธรรมชาติ, ยางบิวทาไดเอิน
● ตั้มจับ: ไม้
ประเทศที่ผลิต ● ญี่ปุ่น

GH-M

O.H.INDUSTRIAL Co.Ltd.

Order Unit: 1 Pcs

Order Code	Item No.	Price (per pcs)	Size	A (mm)	B (mm)	L (mm)	Weight (g)
123-5176	GH-S	433THB	1/2 Pound	46	79	300	260
123-5184	GH-M	614THB	1 Pound	57	96	330	470
123-5192	GH-L	779THB	1 1/2 Pound	64	104	360	620

OH

Rubber Hammer

วัสดุ ● หัว: ยางธรรมชาติ, ยางสังเคราะห์
● ตั้มจับ: ไม้
ประเทศที่ผลิต ● ญี่ปุ่น

RH-10

RH-10H

O.H.INDUSTRIAL Co.Ltd.

Order Unit: 1 Pcs

Order Code	Item No.	Price (per pcs)	Size	A (mm)	B (mm)	L (mm)	Weight (g)
352-8537	RH-10	567THB	1 Pound	32	112	310	450

RoHS

Bars
Chisels
Engraving Pens
Stamps
Industrial Stamps
Punches

Replacement Head

Order Unit: 1 Pcs

Order Code	Item No.	Price (per pcs)	A (mm)	Weight (g)
352-8545	RH-10H	158THB	32	30

OH

"White Rubber Hammer"

วัสดุ ● หัว: ยางธรรมชาติ, ยางสังเคราะห์
● ตั้มจับ: ไม้
ประเทศที่ผลิต ● ญี่ปุ่น

GHW-M

O.H.INDUSTRIAL Co.Ltd.

Order Unit: 1 Pcs

Order Code	Item No.	Price (per pcs)	Size	A (mm)	B (mm)	L (mm)	Weight (g)
352-8383	GHW-S	574THB	1/2 Pound	46	79	300	260
352-8375	GHW-M	860THB	1 Pound	57	96	330	470
352-8367	GHW-L	1,041THB	1 1/2 Pound	64	104	360	620

OH

"Lighton Black Rubber Hammer"

วัสดุ ● หัว: ยางภายในประเทศ
● ตั้มจับ: โพลีโพรพิลีน (PP)
● ตั้มมือจับ: โพลีไวนิลคลอไรด์อ่อน (PVC)
ประเทศที่ผลิต ● ญี่ปุ่น

GH Series

O.H.INDUSTRIAL Co.Ltd.

Order Unit: 1 Pcs

Order Code	Item No.	Price (per pcs)	Size	A (mm)	B (mm)	L (mm)	Weight (g)
835-8206	GH-L LT	893THB	1 1/2 Pound	64	104	300	700

รหัสสั่งซื้อ **สีน้ำเงิน** ... มีสินค้าสต็อกที่ประเทศอินโดนีเซียและประเทศไทย **สีแดง** ... มีสินค้าสต็อกที่ประเทศอินโดนีเซีย **สีเขียว** ... มีสินค้าสต็อกที่ประเทศไทย

1211 Hammers•Punches

- Single-Ended Hammers
- Double-Ended Hammers
- Combination Hammers
- Shock-Less Hammers
- Resin Hammers•Rubber Hammers
- Nonferrous Hammers
- Stainless Steel Hammers
- Wood Hammers
- Stone Hammers
- Welding Hammers
- Claw Hammers
- Sheet Metal Hammers
- Centering Hammers
- Hammers for Woodwork
- Hammers for Electric Work
- Test Hammers
- Wedges
- Grip Tapes
- Bars
- Chisels
- Engraving Pens
- Stamps
- Industrial Stamps
- Punches

OH

FH-10

Copper Hammer

คุณสมบัติ ●หัวทำจากทองแดงผ่านกระบวนการไม่ทำความร้อนและทองแดงผสม มีความเหนียวและอายุการใช้งานยาวนาน
วัสดุ ●หัว: ทองแดงและทองแดงผสม
●ด้ามจับ: ไม้
ประเทศที่ผลิต ●ญี่ปุ่น

Order Unit: 1 Pcs O.H.INDUSTRIAL Co.Ltd.

Order Code	Item No.	Price (per pcs)	Size	A (mm)	B (mm)	L (mm)	Weight (kg)
423-9601	FH-05	1,267THB	1/2 Pound	20	73	300	0.30
423-9610	FH-10	1,826THB	1 Pound	25	88	320	0.54
423-9628	FH-15	2,489THB	1 1/2 Pound	30	96	320	0.80
423-9636	FH-20	3,081THB	2 Pound	32	107	360	0.95
423-9644	FH-30	4,241THB	3 Pound	36	119	390	1.40
423-9652	FH-40	6,626THB	4 Pound	38	133	420	1.80
423-9661	FH-50	8,280THB	5 Pound	43	139	450	2.20



OH

FH-10LT

"Lighton Copper Hammer"

คุณสมบัติ ●ด้ามจับโพลีโพรพิลีนขลุบสองชั้น หน้าหนักเบา พร้อมด้ามมือจับที่จับง่ายนุ่มมือ ช่วยเพิ่มประสิทธิภาพการทำงาน
วัสดุ ●หัว: ทองแดงและทองแดงผสม
●ด้ามจับ: โพลีโพรพิลีน (PP)
●ด้ามมือจับ: โพลีไวนิลคลอไรด์อ่อน (PVC)
ประเทศที่ผลิต ●ญี่ปุ่น

Order Unit: 1 Pcs O.H.INDUSTRIAL Co.Ltd.

Order Code	Item No.	Price (per pcs)	Size	A (mm)	B (mm)	L (mm)	Weight (kg)
327-1285	FH-10LT	2,024THB	1 Pound	25	88	280	0.56
327-1293	FH-15LT	2,634THB	1 1/2 Pound	30	96	280	0.80
327-1307	FH-20LT	3,550THB	2 Pound	32	107	300	1.00
327-1315	FH-30LT	5,221THB	3 Pound	36	119	340	1.40
327-1323	FH-40LT	7,057THB	4 Pound	38	133	375	1.80
327-1331	FH-50LT	8,930THB	5 Pound	43	139	375	2.20



TRUSCO

ATFH-10

Stretch Copper Hammer

คุณสมบัติ ●การเสียบรูของส่วนที่เป็นทองแดงน้อยกว่าค้อนเหล็กหล่อ
วัสดุ ●หัว: ทองแดงและทองแดงผสม
●ด้ามจับ: โม่ซิคคอร์รี่
ประเทศที่ผลิต ●จีน

Handle อุปกรณ์เสริม ●ลิ้ม: 2 ชิ้น

Order Unit: 1 Pcs

Order Code	Item No.	Price (per pcs)	Size	A (mm)	B (mm)	L (mm)	Weight (kg)
123-5761	ATFH-05	1,210THB	1/2 Pound	18.4	70	285	0.30
123-5770	ATFH-10	1,663THB	1 Pound	21.0	88	305	0.55
123-5788	ATFH-15	2,256THB	1 1/2 Pound	29.0	98	315	0.82
123-5796	ATFH-20	2,969THB	2 Pound	33.0	113	325	1.10
123-5800	ATFH-30	3,957THB	3 Pound	36.5	117	335	1.40

FUNDO

FH-20 (round type)

Copper Hammer

คุณสมบัติ ●ส่วนหัว 99.99% ทำจากทองแดงปลอดออกซิเจนหล่อขึ้นรูป
วัสดุ ●หัว: ทองแดงบริสุทธิ์
●ด้ามจับ: ไม้
ประเทศที่ผลิต ●ญี่ปุ่น

Rectangular type

Order Unit: 1 Pcs

Order Code	Item No.	Price (per pcs)	Size	A (mm)	B (mm)	L (mm)	Weight (kg)
123-6032	FH-05	1,609THB	1/2 Pound	17	70	280	0.25
123-6041	FH-10	1,879THB	1 Pound	20	88	300	0.45
123-6059	FH-15	2,826THB	1 1/2 Pound	28	98	330	0.65
123-6067	FH-20	3,763THB	2 Pound	32	107	360	0.90
123-6075	FH-30	4,703THB	3 Pound	36	117	390	1.30

OH

BS-10LT

"Lighton Brass Hammer"

คุณสมบัติ ●เนื่องจากหัวค้อนทำจากทองเหลืองสีแรงดกและความทนทานมากกว่า เมื่อเทียบกับค้อนทองแดง
วัสดุ ●หัว: ทองเหลือง
●ด้ามจับ: โพลีโพรพิลีน (PP)
ประเทศที่ผลิต ●ญี่ปุ่น

Order Unit: 1 Pcs O.H.INDUSTRIAL Co.Ltd.

Order Code	Item No.	Price (per pcs)	Size	A (mm)	B (mm)	L (mm)	Weight (kg)
327-1226	BS-10LT	1,826THB	1 Pound	25	88	280	0.54
327-1234	BS-15LT	2,389THB	1 1/2 Pound	30	96	280	0.76
327-1242	BS-20LT	3,206THB	2 Pound	32	107	300	1.00
327-1251	BS-30LT	4,716THB	3 Pound	36	119	340	1.30
327-1269	BS-40LT	6,393THB	4 Pound	38	133	375	1.70
327-1277	BS-50LT	8,076THB	5 Pound	43	139	375	2.00



1211

สินค้าบางรายการไม่สามารถนำเข้าได้ สินค้าบางรายการไม่สามารถใช้กับไฟที่ไทยได้ ราคาไม่รวมภาษีมูลค่าเพิ่ม

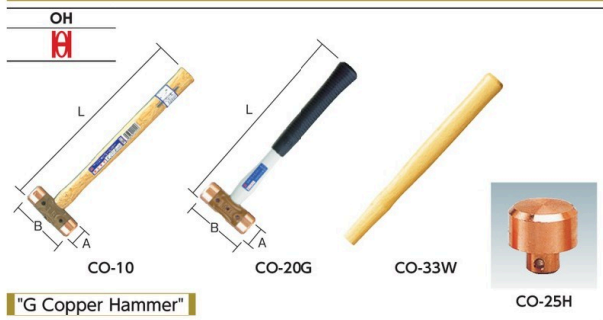

"G Copper Hammer"

คุณสมบัติ ● ค้ำจับไฟเบอร์กลาส แดกยากแม้ภายใต้สภาวะงานหนัก
วัสดุ ● ค้ำจับ: ไฟเบอร์กลาส

Order Code	Item No.	Price (per pcs)	Size	A (mm)	B (mm)	L (mm)	Weight (kg)
370-4921	CO-20G	4,771THB	2 Pound	38	110	350	1.1
370-4939	CO-30G	7,117THB	3 Pound	45	121	360	1.6

Replacement Head

Order Code	Item No.	Price (per pcs)	Compatible Body	A (mm)	Weight (g)
123-4277	CO-25H	574THB	CO-05	25	68
123-4285	CO-30H	779THB	CO-10	30	119
123-4293	CO-35H	1,001THB	CO-15	35	188
123-4307	CO-38H	1,450THB	CO-20	38	245
123-4315	CO-45H	1,677THB	CO-30	45	371
123-4323	CO-48H	2,304THB	CO-40	50	485
123-4331	CO-53H	5,037THB	CO-50	53	611

Copper Hammer

คุณสมบัติ ● เนื่องจากส่วนลำตัวของค้อนทองแดงทำจากเหล็กหล่ออบเหนียวสีดำ ค้ำจับจึงไม่มีการเสียรูปด้วยลักษณะที่เป็นรูปและแตกตัวยาก

วัสดุ ● หัว: ทองแดงและทองแดงผสม
ประเทศที่ผลิต ● ญี่ปุ่น

วัสดุ ● ค้ำจับ: ไม้

Order Code	Item No.	Price (per pcs)	Size	A (mm)	B (mm)	L (mm)	Weight (kg)
123-4129	CO-05	2,224THB	1/2 Pound	25	73	300	0.32
123-4137	CO-10	2,980THB	1 Pound	30	88	330	0.54
123-4145	CO-15	3,264THB	1 1/2 Pound	35	97	330	0.77
123-4153	CO-20	4,021THB	2 Pound	38	110	350	1.00
123-4161	CO-30	5,911THB	3 Pound	45	121	360	1.50
123-4170	CO-40	8,280THB	4 Pound	50	134	440	2.10
123-4188	CO-50	11,823THB	5 Pound	53	144	440	2.50
370-4874	CO-100	22,459THB	10 Pound	65	185	900	4.90
370-4891	CO-120	28,371THB	12 Pound	70	195	900	5.90
370-4904	CO-150	35,444THB	15 Pound	78	203	900	7.60

Handle

Order Code	Item No.	Price (per pcs)	Compatible Hammer Size (pound)	Compatible Model	Weight (g)
395-8469	CO-30W	433THB	1/2	CO-05	80
395-8477	CO-33W	513THB	1	CO-10	120
395-8485	CO-34W	513THB	1 1/2	CO-15	130
395-8493	CO-35W	574THB	2	CO-20	150

DAIDO KOGYO



Aluminum Hammer

วัสดุ ● หัว: อลูมิเนียมอัลลอย (7075) ● ค้ำจับ: ไม้เนื้อแข็ง
ประเทศที่ผลิต ● อิตาลี

Order Code	Item No.	Price (per pcs)	A (mm)	B (mm)	L (mm)	Weight (g)
256-4157	NO800151	2,734THB	10/20	78	260	90
256-4181	NO800154	5,403THB	40/49	99	325	580

TONER



SUS Combination Hammer

คุณสมบัติ ● มีหัว 2 แบบ ทั้งแบบทำจากเหล็กกล้าไร้สนิมและยูรีเทน

วัสดุ ● หัว: เหล็กกล้าไร้สนิมมารเทนไซด์, ยูรีเทน ● ค้ำจับ: ไฟเบอร์กลาส

Order Code	Item No.	Price (per pcs)	Size	A (mm)	B (mm)	L (mm)	Weight (g)
288-2027	SBHC-10	3,206THB	1 Pound	32	87	300	540

OH



Stainless Steel Hammer

คุณสมบัติ ● ค้ำจับเป็นโครงสร้างที่โปร่ง ง่ายต่อการสวึง

วัสดุ ● หัว/ค้ำจับ: เหล็กกล้าไร้สนิม (SUS304)
ประเทศที่ผลิต ● ญี่ปุ่น

Order Code	Item No.	Price (per pcs)	Size	A (mm)	B (mm)	L (mm)	Weight (kg)
327-1200	SUS-10	8,543THB	1 Pound	25	94	270	0.80
327-1218	SUS-15	8,930THB	1 1/2 Pound	29	104	280	1.05

OH



Replacement Head for Stainless Steel Soft Hammer

ประเทศที่ผลิต ● ญี่ปุ่น

Order Code	Item No.	Price (per pcs)	A (mm)	Compatible Body	Weight (g)
327-1188	SUF-10H	489THB	32	SUF-10	20
327-1196	SUF-15H	587THB	38	SUF-15	30

MORIMITSU



Wood Mallet

วัสดุ ● หัว: ไม้โอ๊ค ● ค้ำจับ: ไม้

ประเทศที่ผลิต ● ญี่ปุ่น

Order Code	Item No.	Price (per pcs)	A (mm)	B (mm)	L (mm)	Weight (g)
404-9322	MKHN-0036	386THB	36	115	300	165
404-9331	MKHN-0042	437THB	42	120	300	215
382-9120	MKHN-0048	584THB	48	138	330	280
382-9138	MKHN-0054	817THB	54	148	360	350
382-9146	MKHN-0060	913THB	60	147	360	450
404-9349	MKHN-0075	1,780THB	75	175	450	790
404-9357	MKHN-0090	1,971THB	90	180	420	1140

รหัสสั่งซื้อ **สีน้ำเงิน** ... มีสินค้าสต็อกที่ประเทศอินโดนีเซียและประเทศไทย **สีแดง** ... มีสินค้าสต็อกที่ประเทศอินโดนีเซีย **สีเขียว** ... มีสินค้าสต็อกที่ประเทศไทย

- Single-Ended Hammers
- Double-Ended Hammers
- Combination Hammers
- Shock-Less Hammers
- Resin Hammers·Rubber Hammers
- Nonferrous Hammers
- Stainless Steel Hammers
- Wood Hammers
- Stone Hammers
- Welding Hammers
- Claw Hammers
- Sheet Metal Hammers
- Centering Hammers
- Hammers for Woodwork
- Hammers for Electric Work
- Test Hammers
- Wedges
- Grip Tapes
- Bars
- Chisels
- Engraving Pens
- Stamps
- Industrial Stamps
- Punches

1213 Hammers•Punches

- Single-Ended Hammers
- Double-Ended Hammers
- Combination Hammers
- Shock-Less Hammers
- Resin Hammers- Rubber Hammers
- Nonferrous Hammers
- Stainless Steel Hammers
- Wood Hammers
- Stone Hammers
- Welding Hammers
- Claw Hammers
- Sheet Metal Hammers
- Centering Hammers
- Hammers for Woodwork
- Hammers for Electric Work
- Test Hammers
- Wedges
- Grip Tapes
- Bars
- Chisels
- Engraving Pens
- Stamps
- Industrial Stamps
- Punches

TRUSCO

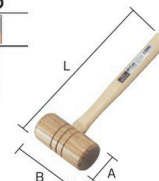

Wood Hammer

วัสดุ ● หัว: ไม้แข็ง
● ค้ำจับ: ไม้ฮิคคอรี่

ประเทศที่ผลิต ● จีน

Order Unit: 1 Pcs

Order Code	Item No.	Price (per pcs)	A (mm)	B (mm)	L (mm)	Weight (g)
366-9424	TWH-12	300THB	48	108	305	282
366-9432	TWH-14	332THB	54	118	305	332
284-9003	TWH-16	393THB	62	133	342	475

TRUSCO NAKAYAMA CORPORATION

TRUSCO



Wood Hammer

คุณสมบัติ ● หัวและค้ำจับทำมาจากไม้บีชที่แข็งแรง

วัสดุ ● หัว: ไม้บีช
● ค้ำจับ: ไม้บีช

ประเทศที่ผลิต ● จีน

Order Unit: 1 Pcs

Order Code	Item No.	Price (per pcs)	Striking Face (mm)	B (mm)	L (mm)	Weight (g)
284-9011	TWH-15	593THB	72 x 60	123	336	400

TRUSCO NAKAYAMA CORPORATION

TRUSCO



Stone Hammer

คุณสมบัติ ● หัวผ่านกรรมวิธีชุบแข็งทั้งหมด (ความแข็ง 50 - 55)

วัสดุ ● หัว: เหล็กกล้าคาร์บอน
● ค้ำจับ: ไม้ฮิคคอรี่

ประเทศที่ผลิต ● จีน

Handle อุปกรณ์เสริม ● ลิ่ม: 2 ชิ้น

Order Unit: 1 Pcs

Order Code	Item No.	Price (per pcs)	Size	A (mm)	B (mm)	L (mm)	Weight (kg)
232-2463	TSH-09	669THB	0.9kg	30.2	93	295	1.03
232-2471	TSH-11	789THB	1.1kg	35.5	109	295	1.25
232-2480	TSH-13	864THB	1.3kg	36.5	114	295	1.42
232-2498	TSH-15	936THB	1.5kg	37.6	119	298	1.67

TRUSCO NAKAYAMA CORPORATION

TRUSCO

Stone Hammer

คุณสมบัติ ● หัวผ่านกรรมวิธีชุบแข็งทั้งหมด (ความแข็ง 50 - 55)

วัสดุ ● หัว: เหล็กกล้าคาร์บอน
● ค้ำจับ: ไม้ฮิคคอรี่

ประเทศที่ผลิต ● จีน

Handle อุปกรณ์เสริม ● ลิ่ม: 2 ชิ้น

Order Unit: 1 Pcs

Order Code	Item No.	Price (per pcs)	Compatible Hammer Size (pound)	Compatible Hammer Size (kg)	Compatible Model	Weight (g)
288-9722	TSH-09K	229THB	#2	0.9	TSH-09	170
288-9731	TSH-11K	229THB	#2 1/2	1.1	TSH-11	170
288-9749	TSH-13K	229THB	#2 3/4	1.3	TSH-13	170
288-9757	TSH-15K	209THB	#3 1/4	1.5	TSH-15	170

TRUSCO

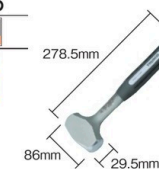

Stone Hammer

คุณสมบัติ ● สั่นน้อย เกิดความเมื่อยล้าน้อยกว่าค้ำจับไม้

วัสดุ ● ลำตัว (หัว): เหล็กกล้าคาร์บอน
● ค้ำจับ: TPR เรซิน

ประเทศที่ผลิต ● ไต้หวัน

Example For masonry, chipping work.

Order Unit: 1 Pcs

Order Code	Item No.	Price (per pcs)	Size	A (mm)	B (mm)	L (mm)	Weight (kg)
275-6633	TOP-11SH	1,206THB	1.1kg	29.5	86	278.5	1.13

TRUSCO NAKAYAMA CORPORATION

OH



"Lighton Cross Pen Hammer"

คุณสมบัติ ● ทำจากโพลีโพรพิลีนชนิดพิเศษนุ่มมือ แดกหักยาก

วัสดุ ● หัว: เหล็กกล้าคาร์บอนสำหรับโครงสร้างเครื่องจักร (S53C)
● ค้ำจับ: โพลีโพรพิลีน (PP)
● ค้ำจับมือจับ: โพลีไวนิลคลอไรด์อ่อน (PVC)

ประเทศที่ผลิต ● ญี่ปุ่น

Order Unit: 1 Pcs

Order Code	Item No.	Price (per pcs)	Size	A (mm)	B (mm)	L (mm)	Weight (g)
406-2311	CP-06LT	917THB	0.6kg	33	99	280	600
406-2329	CP-09LT	1,017THB	0.9kg	38	111	280	900

O.H.INDUSTRIAL Co.Ltd.

OH



"Lighton Mason's Hammer"

วัสดุ ● หัว: เหล็กกล้าคาร์บอนสำหรับโครงสร้างเครื่องจักร
● ค้ำจับ: โพลีโพรพิลีน (PP)
● ค้ำจับมือจับ: โพลีไวนิลคลอไรด์อ่อน (PVC)

ประเทศที่ผลิต ● ญี่ปุ่น

Example For masonry, chipping work.

Order Unit: 1 Pcs

Order Code	Item No.	Price (per pcs)	Size	A (mm)	B (mm)	L (mm)	Weight (kg)
327-1099	SH-09LT	797THB	0.9kg	36	95	280	1.0
327-1102	SH-11LT	876THB	1.1kg	38	103	300	1.2
327-1111	SH-13LT	991THB	1.3kg	39	109	300	1.4

O.H.INDUSTRIAL Co.Ltd.

OH

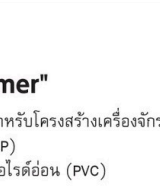

"Lighton Mason's Hammer"

วัสดุ ● หัว: เหล็กกล้าคาร์บอนสำหรับโครงสร้างเครื่องจักร
● ค้ำจับ: โพลีโพรพิลีน (PP)
● ค้ำจับมือจับ: โพลีไวนิลคลอไรด์อ่อน (PVC)

ประเทศที่ผลิต ● ญี่ปุ่น

Example For masonry, chipping work.

Order Unit: 1 Pcs

Order Code	Item No.	Price (per pcs)	Size	A (mm)	B (mm)	L (mm)	Weight (kg)
327-1099	SH-09LT	797THB	0.9kg	36	95	280	1.0
327-1102	SH-11LT	876THB	1.1kg	38	103	300	1.2
327-1111	SH-13LT	991THB	1.3kg	39	109	300	1.4

O.H.INDUSTRIAL Co.Ltd.

DOGYU



Hardhead Hammer with Pipe Handle

วัสดุ ● หัว: เหล็กกล้าคาร์บอน
● ส่วนค้ำจับมือจับ: ยางธรรมชาติ
● ค้ำจับ: ท่อชุบแข็ง

ประเทศที่ผลิต ● ญี่ปุ่น

Order Unit: 1 Pcs

Order Code	Item No.	Price (per pcs)	Size	A (mm)	B (mm)	L (mm)	Weight (g)
411-5252	00540	996THB	0.7kg	25	78	285	700
411-5261	00552	1,021THB	0.9kg	32	91	285	980
411-5279	00553	1,043THB	1.1kg	35	93	285	1180
411-5287	00554	1,113THB	1.3kg	37	105	285	1350

DOGYUSANGYO Corp.

DOGYU



Short Hardhead Hammer with Pipe Handle

คุณสมบัติ ● มีเพลาสั้น ทาบได้อย่างแน่นยำ

วัสดุ ● หัว: เหล็กกล้าคาร์บอน
● ค้ำจับ: ท่อชุบแข็ง

ประเทศที่ผลิต ● ญี่ปุ่น

Order Unit: 1 Pcs

Order Code	Item No.	Price (per pcs)	Size	A (mm)	B (mm)	L (mm)	Weight (g)
828-6311	02991	1,021THB	0.9kg	32	91	200	890
828-6312	02992	1,043THB	1.1kg	35	93	200	1070
828-6313	02993	1,113THB	1.3kg	37	105	200	1230

DOGYUSANGYO Corp.

1213

สินค้าบางรายการไม่สามารถนำเข้าได้ สินค้าบางรายการไม่สามารถใช้กับไฟฟ้าได้ ราคาไม่รวมภาษีมูลค่าเพิ่ม



Welding Chipping Hammer

คุณสมบัติ • หัวผ่านกรรมวิธีชุบแข็งทั้งหมด (ความแข็ง 50 - 55)
วัสดุ • หัว: เหล็กกล้าคาร์บอน
• ตีตามจับ: โมอีคกอรี่
ประเทศที่ผลิต • จีน
Handle อุปกรณ์เสริม • ลี้ม: 1 ชิ้น

Order Unit: 1 Pcs TRUSCO NAKAYAMA CORPORATION

Order Code	Item No.	Price (per pcs)	Size	Blade Width (mm)	B (mm)	L (mm)	Weight (g)
232-2561	TKSH-05	434THB	1/2 Pound	19.5	147.5	295	286

Order Unit: 1 Pcs

Order Code	Item No.	Price (per pcs)	Compatible Hammer Size (pound)	Compatible Hammer Size (g)	Compatible Model	Weight (g)
288-9714	TKSH-05K	188THB	#1/2	250	TKSH-05	84

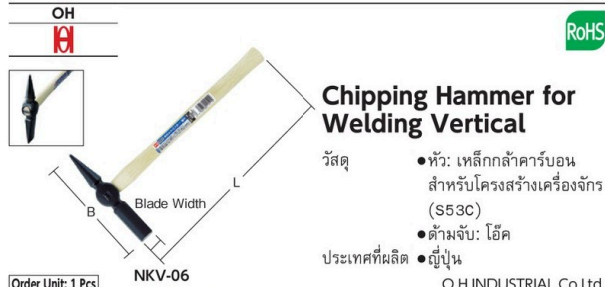

Chipping Hammer for Welding Vertical

วัสดุ • หัว: เหล็กกล้าคาร์บอน สำหรับโครงสร้างเครื่องจักร (S53C)
• ตีตามจับ: โอค
ประเทศที่ผลิต • ญี่ปุ่น

Order Unit: 1 Pcs O.H.INDUSTRIAL Co.Ltd.

Order Code	Item No.	Price (per pcs)	Size	Blade Width (mm)	B (mm)	L (mm)	Weight (g)
406-2400	NKV-06	614THB	3/4 Pound	20	147	300	300



Chipping Hammer for Welding Horizontal

วัสดุ • หัว: เหล็กกล้าคาร์บอน
• ตีตามจับ: โอค
ประเทศที่ผลิต • ญี่ปุ่น

Order Unit: 1 Pcs O.H.INDUSTRIAL Co.Ltd.

Order Code	Item No.	Price (per pcs)	Size	Blade Width (mm)	B (mm)	L (mm)	Weight (g)
123-5281	NKH-06	614THB	3/4 Pound	20	147	300	300

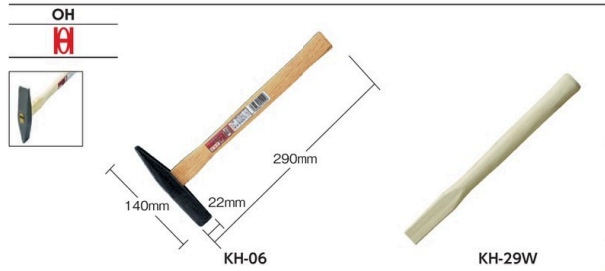

Chipping Hammer for Welding

วัสดุ • หัว: เหล็กกล้าคาร์บอน
• ตีตามจับ: โอค
ประเทศที่ผลิต • ญี่ปุ่น

Order Unit: 1 Pcs O.H.INDUSTRIAL Co.Ltd.

Order Code	Item No.	Price (per pcs)	Size	Blade Width (mm)	B (mm)	L (mm)	Weight (g)
123-5303	KH-06	509THB	3/4 Pound	22	140	290	410

Order Unit: 1 Pcs

Order Code	Item No.	Price (per pcs)	Compatible Hammer Size (pound)	Compatible Model	Weight (g)
402-9666	KH-29W	273THB	3/4	KH-06	100



Chipping Hammer for Welding

คุณสมบัติ • หัวผ่านกรรมวิธีชุบแข็งทั้งหมด (ความแข็ง 50 - 55)
วัสดุ • หัว: เหล็กกล้าคาร์บอน
• ตีตามจับ: โมอีคกอรี่
ประเทศที่ผลิต • จีน
Handle อุปกรณ์เสริม • ลี้ม: 2 ชิ้น

Order Unit: 1 Pcs TRUSCO NAKAYAMA CORPORATION

Order Code	Item No.	Price (per pcs)	Size	Blade Width (mm)	B (mm)	L (mm)	Weight (g)
232-7244	TKEH-300	396THB	3/4 Pound	19.5	142	301	438

Order Unit: 1 Pcs

Order Code	Item No.	Price (per pcs)	Compatible Hammer Size (pound)	Compatible Hammer Size (g)	Compatible Model	Weight (g)
288-9676	TKEH-300K	178THB	#3/4	300	TKEH-300	115

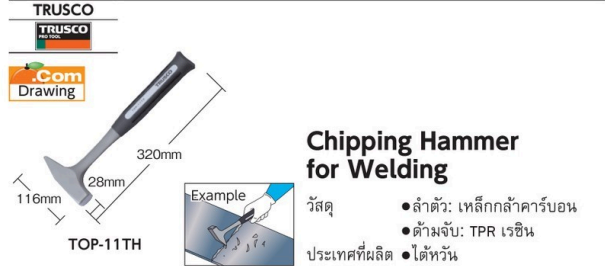

Chipping Hammer for Welding

วัสดุ • ลำตัว: เหล็กกล้าคาร์บอน
• ตีตามจับ: TPR เรซิน
ประเทศที่ผลิต • ไต้หวัน

Order Unit: 1 Pcs TRUSCO NAKAYAMA CORPORATION

Order Code	Item No.	Price (per pcs)	Size	A (mm)	B (mm)	L (mm)	Weight (kg)
280-2864	TOP-11TH	1,190THB	1 Pound	28	116	320	1.085



Scraping Hammer with Pipe Handle for Welding

วัสดุ • หัว: เหล็กกล้าคาร์บอน
• ตีตามจับ: ท่อชุบแข็ง
ประเทศที่ผลิต • ญี่ปุ่น

Order Unit: 1 Pcs DOGYUSANGYO Corp.

Order Code	Item No.	Price (per pcs)	Size	Blade Width (mm)	B (mm)	L (mm)	Weight (g)
471-7121	00245	1,127THB	21mm	21	160	340	550

รหัสสั่งซื้อ **สีน้ำเงิน** ... มีสินค้าสต็อกที่ประเทศอินโดนีเซียและประเทศไทย **สีแดง** ... มีสินค้าสต็อกที่ประเทศอินโดนีเซีย **สีเขียว** ... มีสินค้าสต็อกที่ประเทศไทย

- Single-Ended Hammers
- Double-Ended Hammers
- Combination Hammers
- Shock-Less Hammers
- Resin Hammers-Rubber Hammers
- Nonferrous Hammers
- Stainless Steel Hammers
- Wood Hammers
- Stone Hammers
- Welding Hammers
- Claw Hammers
- Sheet Metal Hammers
- Centering Hammers
- Hammers for Woodwork
- Hammers for Electric Work
- Test Hammers
- Wedges
- Grip Tapes
- Bars
- Chisels
- Engraving Pens
- Stamps
- Industrial Stamps
- Punches

1215 Hammers•Punches

- Single-Ended Hammers
- Double-Ended Hammers
- Combination Hammers
- Shock-Less Hammers
- Resin Hammers- Rubber Hammers
- Nonferrous Hammers
- Stainless Steel Hammers
- Wood Hammers
- Stone Hammers
- Welding Hammers
- Claw Hammers
- Sheet Metal Hammers
- Centering Hammers
- Hammers for Woodwork
- Hammers for Electric Work
- Test Hammers
- Wedges
- Grip Tapes
- Bars
- Chisels
- Engraving Pens
- Stamps
- Industrial Stamps
- Punches

TRUSCO

TCWH-10 TCWH-06K

Order Unit: 1 Pcs TRUSCO NAKAYAMA CORPORATION

Order Code	Item No.	Price (per pcs)	Size	A (mm)	B (mm)	L (mm)	Weight (g)
232-2536	TCWH-05	319THB	1/2 Pound	17.7	101.4	292	360
232-2544	TCWH-06	433THB	3/4 Pound	22.2	119.0	318	535
232-2552	TCWH-10	459THB	1 Pound	22.0	130.0	330	680

Nail-removing Hammer

วัสดุ • หัว: เหล็กกล้าคาร์บอน • ด้ามจับ: ไม้ฮิคกอรี่
 ประเทศที่ผลิต • จีน

Handle อุปกรณ์เสริม • ลิ่ม: 2 ชิ้น



Order Unit: 1 Pcs

Order Code	Item No.	Price (per pcs)	Compatible Hammer Size (pound)	Compatible Hammer Size (g)	Compatible Model	Weight (g)
288-9765	TCWH-05K	155THB	#1/2	250	TCWH-05	117
288-9773	TCWH-06K	209THB	#3/4	350	TCWH-06	173
288-9781	TCWH-10K	223THB	#1	450	TCWH-10	210

TRUSCO

TOP-07CH

Order Unit: 1 Pcs TRUSCO NAKAYAMA CORPORATION

Order Code	Item No.	Price (per pcs)	Size	A (mm)	B (mm)	L (mm)	Weight (g)
280-2848	TOP-07CH	1,237THB	1 Pound	28.5	125	330	780

TRUSCO

BH-05B

Order Unit: 1 Pcs TONE CO. LTD.

Order Code	Item No.	Price (per pcs)	Size	A (mm)	B (mm)	L (mm)	Weight (g)
369-7657	BH-05B	963THB	0.5 Pound	22	103	300	340

TRUSCO

TKNH-10C

Order Unit: 1 Pcs TRUSCO NAKAYAMA CORPORATION

Order Code	Item No.	Price (per pcs)	Size	A (mm)	B (mm)	L (mm)	Weight (kg)
415-8644	TKNH-10C	717THB	1 Pound	28	130	327	0.78
415-8652	TKNH-13C	783THB	1 1/4 Pound	30	134	329	0.83

TRUSCO

TDH1

Order Unit: 1 Pcs TRUSCO NAKAYAMA CORPORATION

Order Code	Item No.	Price (per pcs)	Size	A (mm)	B (mm)	L (mm)	Weight (g)
366-8886	TDH1	1,097THB	1 Pound	31	132	342	875

TRUSCO

TH-9005

Order Unit: 1 Pcs TRUSCO NAKAYAMA CORPORATION

Order Code	Item No.	Price (per pcs)	A (mm)	B (mm)	L (mm)	Weight (g)
270-9317	TH-9005	434THB	20	90	265	220

MORIMITSU

HNGR-0018

Order Unit: 1 Pcs MORIMITSU

Order Code	Item No.	Price (per pcs)	A (mm)	B (mm)	L (mm)	Weight (g)
323-4690	HNGR-0018	2,040THB	18	103	325	390
323-4703	HNGR-0021	2,129THB	21	113	330	440
323-4711	HNGR-0024	2,357THB	24	120	340	610

MORIMITSU

MKKE-0015 HNBR-0018

Order Unit: 1 Pcs MORIMITSU

Order Code	Item No.	Price (per pcs)	A (mm)	B (mm)	L (mm)	Weight (g)
382-8522	HNBR-0015	1,039THB	15	90	300	160
382-8531	HNBR-0018	1,077THB	18	105	330	250
382-8549	HNBR-0021	1,254THB	21	110	330	340
382-8557	HNBR-0024	1,459THB	24	125	330	460
382-8565	HNBR-0027	2,136THB	27	135	330	620
382-8573	HNBR-0030	2,693THB	30	150	330	900

"Burikiya Karakami Hammer"

วัสดุ • หัว: เหล็กกล้าคาร์บอน (S45C)
 • ด้ามจับ: ไม้คอร์ก

ประเทศที่ผลิต • ญี่ปุ่น

Handle



Order Unit: 1 Pcs

Order Code	Item No.	Price (per pcs)	Compatible Model	Weight (g)
404-9365	MKKE-0015	185THB	Sheet Metal Hammer 15mm	50
404-9373	MKKE-0018	209THB	Sheet Metal Hammer 18mm	80
404-9381	MKKE-0021	209THB	Sheet Metal Hammer 21mm	95
404-9390	MKKE-0024	229THB	Sheet Metal Hammer 24mm	100
404-9403	MKKE-0027	247THB	Sheet Metal Hammer 27mm	105
404-9411	MKKE-0030	253THB	Sheet Metal Hammer 30mm	130

1215

สินค้าบางรายการไม่สามารถนำเข้าได้ สินค้าบางรายการไม่สามารถใช้กับไฟฟ้าได้ ราคาไม่รวมภาษีมูลค่าเพิ่ม

TRUSCO

Sheet Metal Hammer

คุณสมบัติ:

- หัวมีความแข็ง HRC40 - 50
- หัว: เหล็กกล้าคาร์บอน
- ค้ำจับ: โม่คอกอรี

 ประเทศที่ผลิต: ● ไต้หวัน

Handle:

- อุปกรณ์เสริม
- ลิ้ม: 1 ชิ้น

 ประเทศที่ผลิต: ● ไต้หวัน

Order Code	Item No.	Price (per pcs)	A (mm)	B (mm)	L (mm)	Weight (g)
284-9046	TSM-137	1,019THB	40	141.0	327	410
284-9038	TSM-166	1,019THB	41	137.5	327	375
284-9020	TSM-160	1,166THB	Square Head 37.7, Round Head 40.2	99.7	325	400

Order Code	Item No.	Price (per pcs)	Compatible Model	Weight (g)
414-7316	TSMK	356THB	TSM-137, TSM-160, TSM-166	92

MORIMITSU

"Break-in Hammer"

คุณสมบัติ:

- เป็นเครื่องมือในอุดมคติสำหรับการปรับระดับราบและกรรมวิธีการยึด
- หัว: เหล็กกล้าคาร์บอน (S45C)
- ค้ำจับ: ไม้

 ประเทศที่ผลิต: ● ญี่ปุ่น

Order Code	Item No.	Price (per pcs)	A (mm)	B (mm)	L (mm)	Weight (g)
382-8581	HNNR-0015	1,291THB	25	92	300	190
382-8590	HNNR-0018	1,407THB	30	102	330	280
382-8603	HNNR-0021	1,659THB	35	110	330	390
382-8611	HNNR-0024	1,924THB	40	120	330	520
382-8620	HNNR-0027	2,617THB	45	135	330	700
382-8638	HNNR-0030	3,414THB	50	145	330	980

DOGYU

Break-in Hammer with Pipe Handle

คุณสมบัติ:

- ค้ำจับท่อเสริมความแข็งแรง
- หัว: เหล็กกล้าคาร์บอน
- ค้ำจับ: ท่อชุบแข็ง

 ประเทศที่ผลิต: ● ญี่ปุ่น

Burikiya Hammer with Pipe Handle

คุณสมบัติ:

- ค้ำจับท่อเสริมความแข็งแรง
- หัว: เหล็กกล้าคาร์บอน
- ค้ำจับ: ท่อชุบแข็ง

 ประเทศที่ผลิต: ● ญี่ปุ่น

Order Code	Item No.	Price (per pcs)	A (mm)	B (mm)	L (mm)	Weight (g)
471-7171	00663	1,131THB	30	122	315	550
471-7147	00634	1,313THB	37	128	315	680

Order Code	Item No.	Price (per pcs)	A (mm)	B (mm)	L (mm)	Weight (g)
471-7155	00660	1,190THB	19	102	340	420
471-7163	00661	1,261THB	22	113	340	510

OH

"G Framing Hammer"

คุณสมบัติ:

- คุณสมบัติความแข็งแรงคือ HRC50 ถึง 55 สำหรับหัวค้อน และ HRC45 ถึง 50 สำหรับส่วนท่อน
- หัว: เหล็กกล้าคาร์บอน
- ค้ำจับ: โฟเบอร์กลาส

 ประเทศที่ผลิต: ● ญี่ปุ่น

Order Unit: 1 Pcs

Order Code	Item No.	Price (per pcs)	Size	A (mm)	B (mm)	L (mm)	Weight (g)
249-1516	KG-S1	1,470THB	Small (with anti-slip)	27	126	340	460
249-1524	KG-S2	1,391THB	Small (without anti-slips)	27	126	340	460
249-1532	KG-M1	1,593THB	Medium (with anti-slip)	29	137	390	670
249-1541	KG-M2	1,513THB	Medium (without anti-slips)	29	137	390	670

DOGYU

Steel Spring with Magnet

คุณสมบัติ:

- ส่วนหัวมีแม่เหล็ก สะดวก สามารถใช้ตอกตะปูได้ชั่วคราว
- หัว: เหล็กกล้าคาร์บอน
- ค้ำจับ: ท่อชุบแข็ง
- ค้ำจับมือจับ: ยาง

 ประเทศที่ผลิต: ● ญี่ปุ่น

Order Code	Item No.	Price (per pcs)	Size	A (mm)	B (mm)	L (mm)	Weight (g)
752-0905	00612	1,424THB	Small (with anti-slip)	27	125	390	550
752-0891	00611	1,387THB	Small (without anti-slips)	27	125	390	550
752-0921	00614	1,470THB	Medium (with anti-slip)	29	134	390	670
752-0913	00613	1,433THB	Medium (without anti-slips)	29	134	390	670

รหัสสั่งซื้อ **สีน้ำเงิน** ... มีสินค้าสต็อกที่ประเทศอินโดนีเซียและประเทศไทย **สีแดง** ... มีสินค้าสต็อกที่ประเทศอินโดนีเซีย **สีเขียว** ... มีสินค้าสต็อกที่ประเทศไทย

- Single-Ended Hammers
- Double-Ended Hammers
- Combination Hammers
- Shock-Less Hammers
- Resin Hammers- Rubber Hammers
- Nonferrous Hammers
- Stainless Steel Hammers
- Wood Hammers
- Stone Hammers
- Welding Hammers
- Claw Hammers
- Sheet Metal Hammers
- Centering Hammers
- Hammers for Woodwork
- Hammers for Electric Work
- Test Hammers
- Wedges
- Grip Tapes
- Bars
- Chisels
- Engraving Pens
- Stamps
- Industrial Stamps
- Punches

1217 Hammers•Punches

Single-Ended Hammers
Double-Ended Hammers
Combination Hammers
Shock-Less Hammers
Resin Hammers- Rubber Hammers
Nonferrous Hammers
Stainless Steel Hammers
Wood Hammers
Stone Hammers
Welding Hammers
Claw Hammers
Sheet Metal Hammers
Centering Hammers
Hammers for Woodwork
Hammers for Electric Work
Test Hammers
Wedges
Grip Tapes
Bars
Chisels
Engraving Pens
Stamps
Industrial Stamps
Punches

DOGYU
DOGUYU



Block Hammer with Pipe Handle

วัสดุ ●หัว: เหล็กกล้าคาร์บอน
●เพลลา: ท่อชุบแข็ง
●ด้ามมือจับ: ยาง
ประเทศที่ผลิต ●ญี่ปุ่น

Order Unit: 1 Pcs **00246** DOGYUSANGYO Corp.

Order Code	Item No.	Price (per pcs)	A (mm)	B (mm)	L (mm)	Weight (g)
752-0867	00246	1,179THB	21 x 21	172	315	680

DOGYU
DOGUYU



Hammer with Pipe Handle

วัสดุ ●หัว: เหล็กกล้าคาร์บอน
●เพลลา: ท่อชุบแข็ง
●ด้ามมือจับ: ยาง
ประเทศที่ผลิต ●ญี่ปุ่น

Order Unit: 1 Pcs **00538** DOGYUSANGYO Corp.

Order Code	Item No.	Price (per pcs)	A (mm)	B (mm)	L (mm)	Weight (g)
752-0883	00538	1,104THB	24 x 24	136	315	660

DOGYU
DOGUYU



Wood Handle Hammer with Case

คุณสมบัติ ●ค้อนมี HITSU ด้ามจับสั้นหลุดยากขณะตอก
วัสดุ ●หัว: เหล็กกล้าคาร์บอน
●ด้ามจับ: ไม้
ประเทศที่ผลิต ●ญี่ปุ่น

Order Unit: 1 Pcs **00484** DOGYUSANGYO Corp.

Order Code	Item No.	Price (per pcs)	A (mm)	B (mm)	L (mm)	Weight (g)
471-7139	00484	939THB	18	120	325	400
471-7023	00117	970THB	21	125	325	460
471-7031	00118	1,011THB	24	138	325	545
471-7040	00119	1,313THB	27	160	360	790

OHSO



"Build Panel 300 Framing Hammer"

วัสดุ ●หัว: เหล็กกล้าคาร์บอน
●ด้ามจับ: ท่อชุบแข็ง
●ด้ามมือจับ: โพลีไวนิลคลอไรด์ (PVC)
ประเทศที่ผลิต ●ญี่ปุ่น

Order Unit: 1 Pcs **013203** SUSA MANUFACTURING.CO.LTD

Order Code	Item No.	Price (per pcs)	Size	A (mm)	B (mm)	L (mm)	Weight (g)
818-4260	013203	1,309THB	With Stopper Small Bit	25	110	230	490
818-4261	013210	1,309THB	No Stopper Small Bit	25	110	230	480

KAKURI
KAKURI



Both Side Hammer

วัสดุ ●หัว: เหล็กกล้าคาร์บอน
●ด้ามจับ: ไม้ธรรมชาติ
ประเทศที่ผลิต ●ญี่ปุ่น

Order Unit: 1 Pcs **41202** KAKURI Corporation

Order Code	Item No.	Price (per pcs)	Size	A (mm)	B (mm)	L (mm)	Weight (g)
363-4191	41201	884THB	300g	26	85	330	380
363-4205	41202	987THB	375g	26	88	330	460
363-4213	41203	1,183THB	450g	29	93	330	570

TRUSCO
TRUSCO



Double Head Sledgehammer (with grip)

คุณสมบัติ ●มีหัว 2 แบบ ทั้งหัวแบนและหัวแบบโค้งเล็กน้อย เลือกใช้ได้ตามความต้องการ
การใช้งาน ●สำหรับงานไม้
วัสดุ ●หัว: เหล็กกล้าคาร์บอน (S45C)
●ด้ามจับ: ไม้เอนด์ในประเทศ
●ด้ามมือจับ: ยางสังเคราะห์
ประเทศที่ผลิต ●ญี่ปุ่น

Order Unit: 1 Pcs **TGRG-225** TRUSCO NAKAYAMA CORPORATION

Order Code	Item No.	Price (per pcs)	Size	A (mm)	B (mm)	L (mm)	Weight (g)
856-3431	TGRG-225	574THB	225g	23	78	300	315
856-3432	TGRG-300	651THB	300g	26	85	330	395

DOGYU
DOGUYU



"Steel GENNO Hammer II"

วัสดุ ●หัว: เหล็กกล้าคาร์บอน
●ด้ามจับ: อลูมิเนียมอัลลอย
●ด้ามมือจับ: อีลาสโตเมอร์เรซิน
ประเทศที่ผลิต ●ญี่ปุ่น

Order Unit: 1 Pcs **02952** DOGYUSANGYO Corp.

Order Code	Item No.	Price (per pcs)	Size	A (mm)	B (mm)	L (mm)	Weight (g)
819-9692	02952	630THB	Proactive type	22	75	245	255
819-9693	02953	630THB	One Side Rounded type	22	60	245	250

DOGYU
DOGUYU



"Stainless Steel GENNO Hammer"

วัสดุ ●หัว: เหล็กกล้าไร้สนิม
●ด้ามจับ: อลูมิเนียมอัลลอย
●ด้ามมือจับ: อีลาสโตเมอร์เรซิน
ประเทศที่ผลิต ●ญี่ปุ่น

Order Unit: 1 Pcs **02449** DOGYUSANGYO Corp.

Order Code	Item No.	Price (per pcs)	Size	A (mm)	B (mm)	L (mm)	Weight (g)
471-7228	02449	1,854THB	Sakikiri Hammer type	22	75	245	250
471-7236	02450	1,854THB	Double Head Sledgehammer type	22	60	245	250

DOGYU
DOGUYU



Short Hammer

คุณสมบัติ ●มีรูสำหรับร้อยสายกันร่วง
วัสดุ ●หัว: เหล็กกล้าคาร์บอน
●ด้ามจับ: ท่อชุบแข็ง ●ด้ามมือจับ: อีลาสโตเมอร์เรซิน
ประเทศที่ผลิต ●ญี่ปุ่น

Order Unit: 1 Pcs **00200** DOGYUSANGYO Corp.

Order Code	Item No.	Price (per pcs)	A (mm)	B (mm)	L (mm)	Weight (g)
471-7074	00200	1,011THB	25	116	210	390
471-7082	00201	1,011THB	25	116	210	390
471-7091	00202	1,011THB	23 x 22	107	210	370
471-7104	00203	1,011THB	25 x 22	75	210	475
471-7112	00204	1,216THB	25	78	210	650



1217

สินค้าบางรายการไม่สามารถนำเข้าได้ สินค้าบางรายการไม่สามารถใช้กับไฟฟ้ไทยได้ ราคาไม่รวมภาษีมูลค่าเพิ่ม

TOMBO
NIKKO



Octagonal Wooden Maul
วัสดุ • หัว/ด้ามจับ: ไม้โอ๊ค
ประเทศที่ผลิต • ญี่ปุ่น

Order Unit: 1 Pcs
TOMBO INDUSTRY Co.Ltd.

Order Code	Item No.	Price (per pcs)	Size	A (mm)	B (mm)	L (mm)	Weight (kg)
177-6479	G30101	1,591THB	#105	105	240	900	2.7
177-6487	G30102	1,863THB	#120	120	240	900	3.7
177-6495	G30103	2,074THB	#135	135	240	900	4.8
387-2599	G30104	2,469THB	#150	150	240	900	5.4

OH

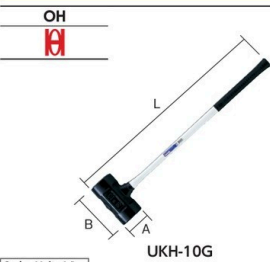

"G Urethane Wooden Mauls"
วัสดุ • หัว: ยูรีเทนเรซิน
• ด้ามจับ: โฟเบอร์กลาส
ประเทศที่ผลิต • ญี่ปุ่น

Order Unit: 1 Pcs
O.H.INDUSTRIAL Co.Ltd.

Order Code	Item No.	Price (per pcs)	Size	A (mm)	B (mm)	L (mm)	Weight (kg)
123-5214	UKH-8G	11,209THB	8 Pound	104	180	900	4.6
123-5222	UKH-10G	15,939THB	10 Pound	104	202	900	5.1

OH

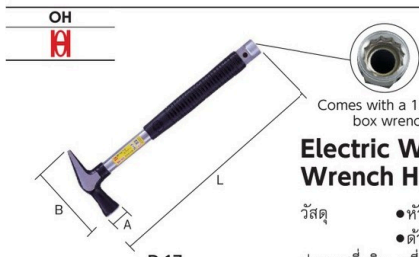

Electric Works Wrench Hammer
วัสดุ • หัว: เหล็กกล้าคาร์บอน
• ด้ามจับ: ท่อเหล็กกล้า
ประเทศที่ผลิต • ญี่ปุ่น

Order Unit: 1 Pcs
O.H.INDUSTRIAL Co.Ltd.

Order Code	Item No.	Price (per pcs)	A (mm)	B (mm)	L (mm)	Weight (g)
123-5354	D-17	1,613THB	25	105	312	470

ROHS DOGYU



Electric Works Wrench Hammer
วัสดุ • หัว: เหล็กกล้าคาร์บอน
• ด้ามจับ: ท่อเหล็กกล้า
ประเทศที่ผลิต • ญี่ปุ่น

Order Unit: 1 Pcs
DOGYUSANGYO Corp.

Order Code	Item No.	Price (per pcs)	A (mm)	B (mm)	L (mm)	Weight (g)
411-5562	03595	1,554THB	φ 21	91	225	315
411-5571	03596	1,554THB	23 x 20	70	225	385

DOGYU

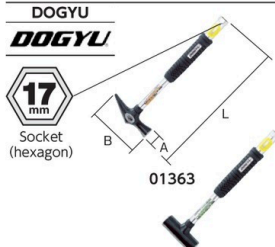

Electric Works Wrench Hammer
คุณสมบัติ • ยึดส่วนเพลงได้ลึกถึง 270 มม.
วัสดุ • หัว: เหล็กกล้าคาร์บอน
• ด้ามจับ: ท่อเหล็กกล้า
ประเทศที่ผลิต • ญี่ปุ่น

Order Unit: 1 Pcs
DOGYUSANGYO Corp.

Order Code	Item No.	Price (per pcs)	A (mm)	B (mm)	L (mm)	Weight (g)
338-1820	01363	1,554THB	23 x 21	105	290	420
338-1838	01364	1,554THB	25 x 22	82	290	500

DOGYU



"Light Gauge Hammer"
คุณสมบัติ • ยึดส่วนเพลงได้ลึกถึง 300 มม.
วัสดุ • หัว: เหล็กกล้าคาร์บอน
• ด้ามจับ: ท่อเหล็กกล้า
ประเทศที่ผลิต • ญี่ปุ่น

Order Unit: 1 Pcs
DOGYUSANGYO Corp.

Order Code	Item No.	Price (per pcs)	A (mm)	B (mm)	L (mm)	Weight (g)
338-1811	01290	1,483THB	26 x 24	115	320	480
338-1803	01289	1,483THB	25 x 22	82	320	500

FUJIYA

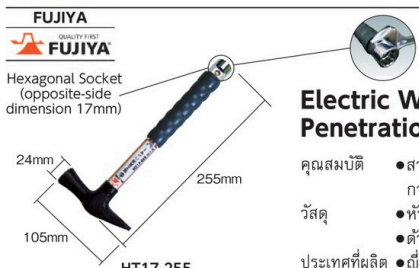

Electric Works Penetration Hammer
คุณสมบัติ • สามารถใช้กับสตั๊ดโบลท์ที่ยาวกว่าความยาวรวมของค้อนได้
วัสดุ • หัว: เหล็กกล้าพิเศษ
• ด้ามจับ: เหล็กกล้า
ประเทศที่ผลิต • ญี่ปุ่น

Order Unit: 1 Pcs
FUJIYA Co.Ltd.

Order Code	Item No.	Price (per pcs)	A (mm)	B (mm)	L (mm)	Weight (g)
344-4961	HT17-255	1,659THB	24	105	255	420

ROHS FUJIYA

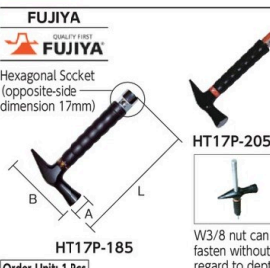

"Electric Works Penetration Pocket Hammer"
คุณสมบัติ • สามารถใช้กับสตั๊ดโบลท์ที่ยาวกว่าความยาวรวมของค้อนได้
วัสดุ • หัว: เหล็กกล้าพิเศษ
• ด้ามจับ: เหล็กกล้า
ประเทศที่ผลิต • ญี่ปุ่น

Order Unit: 1 Pcs
FUJIYA Co.Ltd.

Order Code	Item No.	Price (per pcs)	A (mm)	B (mm)	L (mm)	Weight (g)
369-4119	HT17P-185	1,630THB	24	105	182	370
436-2438	HT17P-205D	1,783THB	24	105	205	380

ICHINEN



Double Socket Hammer for Electrical Work
คุณสมบัติ • มีหัวสำหรับคล้องสายหรือขั้วป้องกันการตก
วัสดุ • หัว: เหล็กกล้าคาร์บอน (S45C)
• ส่วนของลูกบ็อก: เหล็กกล้าโครมวานาเดียม (Cr-V)
• ด้ามจับ: ยางเทอร์โมพลาสติก
• ข้อต่อโลหะป้องกันการตก: เหล็กกล้าคาร์บอน
ประเทศที่ผลิต • ไต้หวัน

Order Unit: 1 Pcs
ICHINEN MTM Co.,LTD.

Order Code	Item No.	Price (per pcs)	A (mm)	B (mm)	L (mm)	Weight (g)
487-1723	02411	2,099THB	25 x 20	105	285	440
487-1731	02412	2,017THB	25 x 20	105	190	405

รหัสสั่งซื้อ **สีน้ำเงิน** ... มีสินค้าสต็อกที่ประเทศอินโดนีเซียและประเทศไทย **สีแดง** ... มีสินค้าสต็อกที่ประเทศอินโดนีเซีย **สีเขียว** ... มีสินค้าสต็อกที่ประเทศไทย

- Single-Ended Hammers
- Double-Ended Hammers
- Combination Hammers
- Shock-Less Hammers
- Resin Hammers•Rubber Hammers
- Nonferrous Hammers
- Stainless Steel Hammers
- Wood Hammers
- Stone Hammers
- Welding Hammers
- Claw Hammers
- Sheet Metal Hammers
- Centering Hammers
- Hammers for Woodwork
- Hammers for Electric Work
- Test Hammers
- Wedges
- Grip Tapes
- Bars
- Chisels
- Engraving Pens
- Stamps
- Industrial Stamps
- Punches

1219 Hammers•Punches

Single-Ended Hammers



Double-Ended Hammers



Combination Hammers

Shock-Less Hammers

Resin Hammers- Rubber Hammers

Nonferrous Hammers

Stainless Steel Hammers

Wood Hammers

Stone Hammers

Welding Hammers

Claw Hammers

Sheet Metal Hammers

Centering Hammers

Hammers for Woodwork

Hammers for Electric Work

Test Hammers

Wedges

Grip Tapes

Bars

Chisels

Engraving Pens

Stamps

Industrial Stamps

Punches

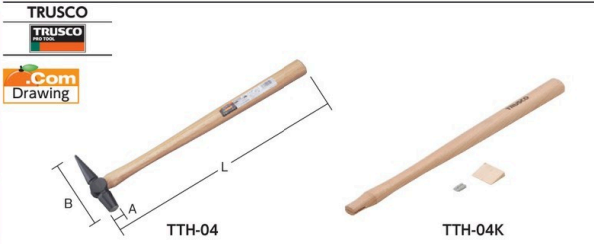

Order Unit: 1 Pcs TRUSCO NAKAYAMA CORPORATION

Order Code	Item No.	Price (per pcs)	Size	A (mm)	B (mm)	L (mm)	Weight (g)
232-8909	TTH-02	383THB	1/4 Pound	12.4	99.0	378	218
232-8917	TTH-04	439THB	1/2 Pound	15.6	113.5	416	330

Test Hammer

คุณสมบัติ ●หัวผ่านกรรมวิธีชุบแข็งทั้งหมด (ความแข็ง 50 - 55)
วัสดุ ●หัว: เหล็กกล้าคาร์บอน
●ด้ามจับ: โพลีคาร์บอเนต
ประเทศที่ผลิต ●จีน
Handle อุปกรณ์เสริม ●ลิ้ม: 1 ชิ้น

Order Unit: 1 Pcs

Order Code	Item No.	Price (per pcs)	Compatible Hammer Size (pound)	Compatible Model	Weight (g)
288-9790	TTH-02K	199THB	#1/4	TTH-02	83
288-9803	TTH-04K	219THB	#1/2	TTH-04	134



Test Hammer

คุณสมบัติ ●ใช้เสียงค้อนเพื่อทำการตรวจสอบ
วัสดุ ●หัว: เหล็กกล้าคาร์บอน
●ด้ามจับ: ไม้
ประเทศที่ผลิต ●ญี่ปุ่น

Order Unit: 1 Pcs DOGYUSANGYO Corp.

Order Code	Item No.	Price (per pcs)	Size	A (mm)	B (mm)	L (mm)	Weight (g)
421-9163	01643	1,446THB	1/2 Pound	17	112	600	400
421-9171	01644	1,670THB	1/2 Pound	17	112	900	450

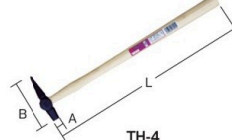
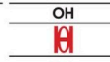

Test Hammer

วัสดุ ●หัว: เหล็กกล้าคาร์บอน
●ด้ามจับ: ไม้
ประเทศที่ผลิต ●ญี่ปุ่น

Order Unit: 1 Pcs O.H.INDUSTRIAL Co.Ltd.

Order Code	Item No.	Price (per pcs)	Size	A (mm)	B (mm)	L (mm)	Weight (g)
123-5231	TH-2	697THB	1/4 Pound	13	97	380	100
123-5249	TH-4	697THB	1/2 Pound	17	113	420	200
123-5257	TH-34	797THB	3/4 Pound	20	130	450	350



Concrete Inspection Hammer

วัสดุ ●หัว: เหล็กกล้าคาร์บอน
●ด้ามจับ: โพลีเอทิลีน
ประเทศที่ผลิต ●ญี่ปุ่น

Order Unit: 1 Pcs DOGYUSANGYO Corp.

Order Code	Item No.	Price (per pcs)	Size	A (mm)	B (mm)	L (mm)	Weight (g)
828-6308	02732	1,854THB	13	92	300	235	
828-6309	02733	2,411THB	13	92	600	280	
828-6310	02734	3,246THB	13	92	1000	345	

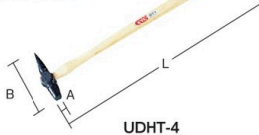

Inspection Hammer

วัสดุ ●หัว: เหล็ก
●ด้ามจับ: ไม้
ประเทศที่ผลิต ●ญี่ปุ่น

Order Unit: 1 Pcs KYOTO TOOL Co.Ltd.

Order Code	Item No.	Price (per pcs)	Size	A (mm)	B (mm)	L (mm)	Weight (g)
373-8957	UDHT-2	523THB	1/4 Pound	14	95	380	160
373-8965	UDHT-26	779THB	1/4 Pound	14	95	600	250
373-8973	UDHT-4	577THB	1/2 Pound	16	113	420	290
373-8981	UDHT-46	731THB	1/2 Pound	16	113	600	350
373-8990	UDHT-49	1,011THB	1/2 Pound	16	113	900	420



Inspection Hammer

คุณสมบัติ ●สามารถใช้ค้อนหรือวัดแรงดันยางได้
วัสดุ ●หัว: เหล็กกล้าคาร์บอน
●ด้ามจับ: ไม้
ประเทศที่ผลิต ●จีน

Order Unit: 1 Pcs TONE CO. LTD.

Order Code	Item No.	Price (per pcs)	Size	A (mm)	B (mm)	L (mm)	Weight (g)
760-7601	HT-2.5	537THB	1/4 POUND	12	94.5	390	225



"Glass Handle Test Hammer"

การใช้งาน ●การทดสอบวินิจฉัยเสียงของตอกค้อน เช่น ผนังภายนอก
วัสดุ ●หัว: เหล็กกล้าคาร์บอน
●ด้ามจับ: โพลีเอทิลีน
ประเทศที่ผลิต ●ญี่ปุ่น

Order Unit: 1 Pcs DOGYUSANGYO Corp.

Order Code	Item No.	Price (per pcs)	Size	A (mm)	B (mm)	L (mm)	Weight (g)
786-3799	01623	1,659THB	1/4 Pound	13	92	450	250
786-3802	01624	1,896THB	1/4 Pound	13	92	600	270

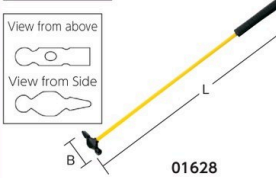

"Mortar Inspection Hammer"

การใช้งาน ●การทดสอบวินิจฉัยเสียงของตอกค้อน เช่น ผนังภายนอก
วัสดุ ●หัว: เหล็กกล้าคาร์บอน
●ด้ามจับ: โพลีเอทิลีน
ประเทศที่ผลิต ●ญี่ปุ่น

Order Unit: 1 Pcs DOGYUSANGYO Corp.

Order Code	Item No.	Price (per pcs)	Size	B (mm)	L (mm)	Weight (g)
785-4285	01625	1,529THB	450mm	73	450	230
785-4293	01628	1,836THB	600mm	73	600	250

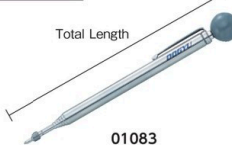

"Ball Auscultation Rod"

การใช้งาน ●การทดสอบวินิจฉัยเสียงของตอกค้อน เช่น ผนังภายนอก
วัสดุ ●ลำตัว: ท่อทองเหลือง
●หัว: เหล็กกล้าไร้สนิม
ประเทศที่ผลิต ●ญี่ปุ่น

Order Unit: 1 Pcs DOGYUSANGYO Corp.

Order Code	Item No.	Price (per pcs)	Total Length (mm) Max to Min	Weight (g)
404-8504	01083	1,521THB	150 to 630	35
404-8598	02303	1,947THB	240 to 630	60

1219

สินค้าบางรายการไม่สามารถนำเข้าได้ สินค้าบางรายการไม่สามารถใช้กับไฟฟ้าได้ ราคาไม่รวมภาษีมูลค่าเพิ่ม

SHINWA

Percussion Hammer

วัสดุ ● ส่วนทรงกลม: เหล็กกล้าทำเครื่องเสียง
● ส่วนเสา: เหล็กกล้าไร้สนิม

ประเทศที่ผลิต ● จีน

Order Unit: 1 Pcs SHINWA RULES Co.Ltd

Order Code	Item No.	Price (per pcs)	Total Length (mm) Max to Min	Weight (g)
335-3125	74102	876THB	130 to 435	71
335-3133	74103	876THB	165 to 725	90
335-3141	74104	1,066THB	220 to 1170	111
335-3150	74105	1,001THB	300 to 990	126

Order Unit: 1 Pcs

Order Code	Item No.	Price (per pcs)	Total Length (mm) Max to Min	Weight (g)
335-3168	74106	876THB	147 to 605	61

DOGYU

"Extendable Percussion Rod"

การใช้งาน ● การทดสอบวินิจฉัยเสียงของตอกค้อน เช่น ผนังภายนอก

วัสดุ ● ส่วนทรงกลม: เหล็กกล้า
● ส่วนด้ามมือจับ: ยาง
● ส่วนเสา: ท่อเหล็กกล้าไร้สนิม

ประเทศที่ผลิต ● ญี่ปุ่น

DOGYU

"Extendable Pumpkin Ball Percussion Rod"

การใช้งาน ● การทดสอบวินิจฉัยเสียงของตอกค้อน เช่น ผนังภายนอก

วัสดุ ● ส่วนทรงกลม: เหล็กกล้า
● ส่วนด้ามมือจับ: ยาง
● ส่วนเสา: ท่อเหล็กกล้าไร้สนิม

ประเทศที่ผลิต ● ญี่ปุ่น

Order Unit: 1 Pcs DOGYUSANGYO Corp.

Order Code	Item No.	Price (per pcs)	Total Length (mm) Max to Min	Weight (g)
411-5392	01390	1,794THB	130 to 520	70
381-4831	01561	1,794THB	170 to 720	80
381-4823	01391	2,103THB	210 to 1170	110
411-5406	01448	3,193THB	250 to 1510	170
752-0930	01449	3,504THB	300 to 2010	200

Order Unit: 1 Pcs DOGYUSANGYO Corp.

Order Code	Item No.	Price (per pcs)	Total Length (mm) Max to Min	Weight (g)
381-4807	01127	3,193THB	190 to 740	110
381-4815	01128	3,449THB	240 to 1190	140
411-5449	01737	4,607THB	270 to 1530	190
411-5457	01738	4,904THB	330 to 2020	220

DOGYU

"Percussion rod X-pen 500"

การใช้งาน ● การทดสอบวินิจฉัยเสียงของตอกค้อน เช่น ผนังภายนอก

วัสดุ ● ส่วนทรงกลม: เหล็กกล้า
● ส่วนเสา: ท่อเหล็กกล้าไร้สนิม

ประเทศที่ผลิต ● ญี่ปุ่น

DOGYU

In-line Auscultation Rod with Amplifier

การใช้งาน ● การทดสอบวินิจฉัยเสียงของตอกค้อน เช่น ผนังภายนอก

วัสดุ ● ลำตัว: ท่อกล่องโทรทัศน์เหล็กกล้าไร้สนิม

ประเทศที่ผลิต ● ญี่ปุ่น

Order Unit: 1 Pcs DOGYUSANGYO Corp.

Order Code	Item No.	Price (per pcs)	Total Length (mm) Max to Min	Weight (g)
404-8563	01443	1,104THB	140 to 530	60

Order Unit: 1 Pcs DOGYUSANGYO Corp.

Order Code	Item No.	Price (per pcs)	Total Length (mm) Max to Min	Weight (g)
471-7244	02497	5,099THB	230 to 710	80
471-7252	02498	5,424THB	320 to 1270	100

DOGYU

Scope Auscultation Rod with Amplifier

การใช้งาน ● การทดสอบวินิจฉัยเสียงของตอกค้อน เช่น ผนังภายนอก

วัสดุ ● ลำตัว: ท่อกล่องโทรทัศน์เหล็กกล้าไร้สนิม

ประเทศที่ผลิต ● ญี่ปุ่น

DOGYU

Stethoscope

การใช้งาน ● การทดสอบวินิจฉัยเสียงของตอกค้อน เช่น ผนังภายนอก

วัสดุ ● ส่วนหูฟังเครื่องขยาย: ท่อเหล็กกล้าไร้สนิมที่ยืดขนาดได้

ประเทศที่ผลิต ● ญี่ปุ่น

Order Unit: 1 Pcs DOGYUSANGYO Corp.

Order Code	Item No.	Price (per pcs)	Total Length (mm) Max to Min	Weight (g)
471-7180	02059	6,127THB	150 to 630	125
471-7198	02060	7,047THB	240 to 1190	150

Order Unit: 1 Pcs DOGYUSANGYO Corp.

Order Code	Item No.	Price (per pcs)	Mechanic's Stethoscope Part (mm) Max to Min	Weight (g)
404-8580	02073	2,781THB	125 to 605	85

DOGYU

Microscope Stethoscope

การใช้งาน ● การทดสอบวินิจฉัยเสียงของตอกค้อน เช่น ผนังภายนอก

วัสดุ ● ส่วนของลูกบอลที่ใช้ในการฟัง: อลูมิเนียม

ประเทศที่ผลิต ● ญี่ปุ่น

DOGYU

"DIY Wedge"

วัสดุ ● เหล็ก

ประเทศที่ผลิต ● ญี่ปุ่น

Order Unit: 1 Pcs DOGYUSANGYO Corp.

Order Code	Item No.	Price (per pcs)	Total Length (mm) Max Length	Weight (g)
404-8571	02070	2,781THB	750	80

Order Unit: 1 Pack DOGYUSANGYO Corp.

Order Code	Item No.	Price (per pack)	Total Length x W x Thickness (mm)	Qty Per Pack (pcs)	Weight (g)
411-5201	00442	48THB	15 x 6 x 4	2	4
411-5210	00443	48THB	17 x 8 x 4	2	5
411-5228	00444	48THB	18 x 10 x 4	2	6
411-5236	00445	56THB	22 x 13 x 4	2	8
411-5244	00446	56THB	23 x 13 x 5	2	9
752-0875	00447	95THB	40 x 20 x 5	2	15



รหัสสั่งซื้อ **สีน้ำเงิน** ... มีสินค้าสต็อกที่ประเทศอินโดนีเซียและประเทศไทย **สีแดง** ... มีสินค้าสต็อกที่ประเทศอินโดนีเซีย **สีเขียว** ... มีสินค้าสต็อกที่ประเทศไทย

- Single-Ended Hammers
- Double-Ended Hammers
- Combination Hammers
- Shock-Less Hammers
- Resin Hammers- Rubber Hammers
- Nonferrous Hammers
- Stainless Steel Hammers
- Wood Hammers
- Stone Hammers
- Welding Hammers
- Claw Hammers
- Sheet Metal Hammers
- Centering Hammers
- Hammers for Woodwork
- Hammers for Electric Work
- Test Hammers
- Wedges
- Grip Tapes
- Bars
- Chisels
- Engraving Pens
- Stamps
- Industrial Stamps
- Punches

1221 Hammers•Punches

- Single-Ended Hammers
- Double-Ended Hammers
- Combination Hammers
- Shock-Less Hammers
- Resin Hammers•Rubber Hammers
- Nonferrous Hammers
- Stainless Steel Hammers
- Wood Hammers
- Stone Hammers
- Welding Hammers
- Claw Hammers
- Sheet Metal Hammers
- Centering Hammers
- Hammers for Woodwork
- Hammers for Electric Work
- Test Hammers
- Wedges
- Grip Tapes
- Bars
- Chisels
- Engraving Pens
- Stamps
- Industrial Stamps
- Punches

OH

OHK-LP

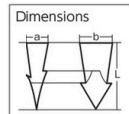

"Self Locking Wedge"

วัสดุ ●เหล็กหล่ออ่อนแกนดำ
ประเทศที่ผลิต ●ญี่ปุ่น



Order Unit: 1 Pack

Order Code	Item No.	Price (per pack)	Dimension (mm) a	Dimension (mm) b	Dimension (mm) L	Example of Application	Qty Per Pack (pcs)	Weight (g)
211-9005	OHK-SSP	79THB	4.5	8.0	15	Soft Hammer #1/4, Plastic Hammer #1/4	2	8
211-9013	OHK-SP	79THB	5.0	10.0	19	Single Hand Hammer #1/4/1/2, Test Hammer	2	16
211-9021	OHK-MP	79THB	5.5	14.0	26	Single Hand Hammer #3/4/1, Double Ended Hammer #2	2	20
211-9030	OHK-LP	79THB	6.5	15.5	28	Temporary Framing Hammer, Set Hammer, Single Hand Hammer #1 1/2/2, Double Ended Hammer #3	2	24
211-9048	OHK-LLP	79THB	6.5	17.5	30	Single Hand Hammer #2 1/2/3, Double Ended Hammer #4/5	1	16
211-9056	OHK-TLP	79THB	8.5	19.5	32	Big Hammer #6 or more	1	24

O.H.INDUSTRIAL Co.Ltd.



TRUSCO

TGP-970-OR (orange)



Grip Stopper (oil resistant type)

คุณสมบัติ ●เครื่องมือของคุณและคานงัดหมุนรอบได้ง่าย และยังเพิ่มคุณสมบัติกันลื่นด้วย

ข้อมูลจำเพาะ ●ตามจับมีเทปพัน

วัสดุ ●ยางไนไตรล์ กาวอะคริลิก

ประเทศที่ผลิต ●ญี่ปุ่น

TRUSCO



TGM-870-BK

"Non-slip Grip Tape"

คุณสมบัติ ●แถบกันลื่น ทนน้ำและน้ำมันได้ดีเยี่ยม

วัสดุพื้นฐาน: โนลอน

กาว: อะคริลิก

ประเทศที่ผลิต ●สหรัฐอเมริกา



Image of gripping material when used. Concavity and convexity on both surfaces interlock and provide increased frictional force.

Order Unit: 1 Roll

TRUSCO NAKAYAMA CORPORATION



Order Code	Item No.	Price (per roll)	Color	Total Length (mm)	Width (mm)	Thickness (mm)	Weight (g)
384-1359	TGP-970-BK	169THB	Black	970	30	0.5	23
384-1375	TGP-970-OR	178THB	Orange	970	30	0.5	23
384-1367	TGP-970-GN	178THB	Green	970	30	0.5	23
384-1383	TGP-970-Y	178THB	Yellow	970	30	0.5	23

Order Unit: 1 Roll

TRUSCO NAKAYAMA CORPORATION

Order Code	Item No.	Price (per roll)	Color	Total Length (mm)	Width (mm)	Thickness (mm)	Weight (g)
819-1785	TGM-870-BK	257THB	Black	870	25	0.8	15

MITOLOY

ST-110D (dark blue)

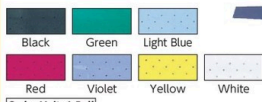

Grip Tape (shock absorbent type)

คุณสมบัติ ●สามารถใช้กับสิ่งของได้หลากหลาย เช่น เครื่องมือ ไม้แร็กเกต ที่จับจักรยาน และอื่น ๆ

●มีคุณสมบัติกันลื่นด้วยการดูดซับแรงที่ตีเยี่ยม

●ผ้าไม่ลื่นไม่ทื่อ, โพลียูรีเทน

วัสดุ ●ผ้าไม่ลื่นไม่ทื่อ, โพลียูรีเทน

ประเทศที่ผลิต ●ญี่ปุ่น

Order Unit: 1 Roll

MITO TOOL MFG.Co.Ltd

Order Code	Item No.	Price (per roll)	Color	Total Length (mm)	Width (mm)	Thickness (mm)	Weight (g)
389-0953	ST-110B	173THB	Black	1020	27	2.5	8
389-0961	ST-110D	173THB	Dark Blue	1020	27	2.5	8
389-0970	ST-110G	173THB	Green	1020	27	2.5	8
389-0988	ST-110L	173THB	Light Blue	1020	27	2.5	8

Order Unit: 1 Roll

Order Code	Item No.	Price (per roll)	Color	Total Length (mm)	Width (mm)	Thickness (mm)	Weight (g)
389-0996	ST-110R	173THB	Red	1020	27	2.5	8
389-1003	ST-110V	173THB	Violet	1020	27	2.5	8
389-1020	ST-110Y	173THB	Yellow	1020	27	2.5	8
389-1011	ST-110W	173THB	White	1020	27	2.5	8

OH



GTS-BK (black)



GTS-BL (blue)



GTS-GN (green)



GTU-BK (black)



GTU-O (orange)



GTU-R (red)



GTC-BK (black)



GTC-BL (blue)



GTC-S (silver)

Grip Tape (shock absorbent type)

คุณสมบัติ ●แถบโพลียูรีเทนที่มีความรู้สึกเป็ยก แสดงให้เห็นพลังงานในการจับที่ดีกว่า

●ป้องกันแรงสั่นสะเทือน แร็กกระแทกที่ส่งมายังมือและลดความเมื่อยล้า

วัสดุ ●โพลียูรีเทน (เทป/ฟองน้ำ)

ประเทศที่ผลิต ●ญี่ปุ่น

Shock absorption type

Order Unit: 1 Pcs

O.H.INDUSTRIAL Co.Ltd.

Order Code	Item No.	Price (per pcs)	Color	Total Length (mm)	Width (mm)	Thickness (mm)	Weight (g)
395-8728	GTS-BK	205THB	Black	1050	26	0.5	10
395-8736	GTS-BL	205THB	Blue	1050	26	0.5	10
395-8744	GTS-GN	205THB	Green	1050	26	0.5	10

Thin type

Order Unit: 1 Pcs

Order Code	Item No.	Price (per pcs)	Color	Total Length (mm)	Width (mm)	Thickness (mm)	Weight (g)
402-9631	GTU-BK	143THB	Black	1050	26	0.5	8
402-9640	GTU-O	143THB	Orange	1050	26	0.5	8
402-9658	GTU-R	143THB	Red	1050	26	0.5	8

Thin checkered type

Order Unit: 1 Pcs

Order Code	Item No.	Price (per pcs)	Color	Total Length (mm)	Width (mm)	Thickness (mm)	Weight (g)
449-1971	GTC-BK	183THB	Black	1050	26	0.5	13
449-1980	GTC-BL	183THB	Blue	1050	26	0.5	13
449-1998	GTC-S	183THB	Silver	1050	26	0.5	13

1221

สินค้าบางรายการไม่สามารถนำเข้าได้ สินค้าบางรายการไม่สามารถใช้กับไฟที่ไทยได้ ราคาไม่รวมภาษีมูลค่าเพิ่ม

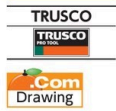

Flat Bar

คุณสมบัติ • ใช้วัสดุเหล็กกล้าพิเศษต่างชนิดกันและมีพลังจากการชุบแข็งทั้งหมด
วัสดุ • เหล็กกล้าคาร์บอนสำหรับโครงสร้างเชิงกล
ประเทศที่ผลิต • จีน

Order Unit: 1 Pcs TRUSCO NAKAYAMA CORPORATION

Order Code	Item No.	Price (per pcs)	Total Length (mm)	Weight (g)
415-8741	THB-18	247THB	180	190
415-8750	THB-24	272THB	240	340
415-8768	THB-30	323THB	300	365
415-8776	THB-33	335THB	330	390
415-8784	THB-36	359THB	360	420

Order Unit: 1 Pcs

Order Code	Item No.	Price (per pcs)	Total Length (mm)	Weight (g)
415-8792	THB-45	439THB	450	730
415-8806	THB-60	694THB	600	1360
415-8814	THB-75	900THB	750	1675
415-8822	THB-90	1,337THB	900	2370

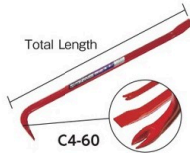

Flat Bar

คุณสมบัติ • ทนทานและแข็งแรงเป็นเลิศด้วยกรรมวิธีทางความร้อน
วัสดุ • เหล็กกล้าคาร์บอนสำหรับโครงสร้างเชิงกล
ประเทศที่ผลิต • ญี่ปุ่น

Order Unit: 1 Pcs KOYAMA EDGED-TOOL WORKS Co.Ltd.

Order Code	Item No.	Price (per pcs)	Total Length (mm)	Weight (kg)
404-8121	C4-15	307THB	150	0.09
404-8130	C4-18	313THB	180	0.10
218-2424	C4-30	356THB	300	0.32
218-2432	C4-36	454THB	360	0.40

Order Unit: 1 Pcs

Order Code	Item No.	Price (per pcs)	Total Length (mm)	Weight (kg)
218-2441	C4-45	464THB	450	0.72
218-2459	C4-60	804THB	600	1.43
218-2467	C4-75	1,087THB	750	1.80
218-2475	C4-90	1,554THB	900	2.43

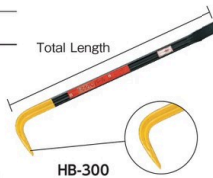

"Durable Flat Bar"

วัสดุ • เหล็กกล้าคาร์บอนสำหรับโครงสร้างเชิงกล
ประเทศที่ผลิต • ญี่ปุ่น

Order Unit: 1 Pcs O.H.INDUSTRIAL Co.Ltd.

Order Code	Item No.	Price (per pcs)	Total Length (mm)	Weight (kg)
165-9910	HB-300	631THB	300	0.42
165-9928	HB-360	724THB	360	0.49
165-9936	HB-450	859THB	450	0.76
165-9944	HB-600	1,400THB	600	1.37
165-9952	HB-750	1,654THB	750	1.62
165-9961	HB-900	2,419THB	900	2.30



"Flat Claw Bar"

คุณสมบัติ • มีประสิทธิภาพเพราะผ่านการชุบแข็งทั้งหมด
วัสดุ • เหล็กกล้าคาร์บอนสำหรับโครงสร้างเชิงกล
ประเทศที่ผลิต • ญี่ปุ่น

Order Unit: 1 Pcs KOYAMA EDGED-TOOL WORKS Co.Ltd.

Order Code	Item No.	Price (per pcs)	Total Length (mm)	Weight (kg)
399-0052	C12-750	1,127THB	750	1.73
399-0044	C12-900	1,514THB	900	2.06
308-9754	C12-1050	1,846THB	1050	2.38



Crowbar

คุณสมบัติ • รูปร่างเรียวยาว เหมาะสำหรับใช้งานจัดและปอกเปลือก
วัสดุ • เหล็กกล้าคาร์บอนปานกลาง
ประเทศที่ผลิต • ไต้หวัน

Order Unit: 1 Pcs TRUSCO NAKAYAMA CORPORATION

Order Code	Item No.	Price (per pcs)	Total Length (mm)	Weight (g)
389-4746	TB-210	339THB	210	190
389-4754	TB-250	397THB	250	300
389-4762	TB-280	434THB	280	350
389-4771	TB-300	496THB	300	457
389-4789	TB-360	526THB	360	582



Crowbar "Slim Bar"

คุณสมบัติ • นอกจากใช้ถอนตะปูแล้ว ยังใช้ในงานจัดและปอกเปลือกได้เช่นกัน
วัสดุ • เหล็กกล้าคาร์บอนสำหรับโครงสร้างเชิงกล
ประเทศที่ผลิต • ญี่ปุ่น

Order Unit: 1 Pcs KOYAMA EDGED-TOOL WORKS Co.Ltd.

Order Code	Item No.	Price (per pcs)	Total Length (mm)	Weight (g)
239-8991	C11-30	676THB	300	420



"S Crowbar"

คุณสมบัติ • หางแบนเรียบ ถอนตะปูได้อย่างง่ายดาย
วัสดุ • เหล็กกล้าคาร์บอน
ประเทศที่ผลิต • ญี่ปุ่น

Order Unit: 1 Pcs DOGYUSANGYO Corp.

Order Code	Item No.	Price (per pcs)	Total Length (mm)	Weight (g)
411-5317	00657	601THB	160	90
411-5341	00683	643THB	180	130
411-5325	00658	673THB	210	180
411-5198	00438	786THB	250	280
411-5309	00571	830THB	280	360

Order Unit: 1 Pcs

Order Code	Item No.	Price (per pcs)	Total Length (mm)	Weight (g)
411-5295	00569	851THB	300	410
411-5333	00659	1,041THB	333	460
411-5350	00684	1,029THB	360	590
411-5341	01720	1,151THB	390	650

รหัสสั่งซื้อ **สีน้ำเงิน** ... มีสินค้าสต็อกที่ประเทศอินโดนีเซียและประเทศไทย **สีแดง** ... มีสินค้าสต็อกที่ประเทศอินโดนีเซีย **สีเขียว** ... มีสินค้าสต็อกที่ประเทศไทย

- Single-Ended Hammers
- Double-Ended Hammers
- Combination Hammers
- Shock-Less Hammers
- Resin Hammers- Rubber Hammers
- Nonferrous Hammers
- Stainless Steel Hammers
- Wood Hammers
- Stone Hammers
- Welding Hammers
- Claw Hammers
- Sheet Metal Hammers
- Centering Hammers
- Hammers for Woodwork
- Hammers for Electric Work
- Test Hammers
- Wedges
- Grip Tapes
- Bars
- Chisels
- Engraving Pens
- Stamps
- Industrial Stamps
- Punches

1223 Hammers•Punches

Single-Ended Hammers
Double-Ended Hammers
Combination Hammers
Shock-Less Hammers
Resin Hammers- Rubber Hammers
Nonferrous Hammers

DOGYU
DOGYU

00294 (flat type) 00293 (V type)

Flat Shape

Order Code	Item No.	Price (per pcs)	Total Length (mm)	Tail Part Width (mm)	Weight (g)
411-5180	00294	643THB	200	45	180
411-5376	01139	739THB	250	45	290

Order Unit: 1 Pcs DOGYUSANGYO Corp.

Interior Crowbar

คุณสมบัติ ●หางกว้าง สามารถใช้ในงานชุดได้
วัสดุ ●เหล็กกล้าคาร์บอน
ประเทศที่ผลิต ●ญี่ปุ่น
V Type คุณสมบัติ ●มีตัวถอนตะปูที่หาง

Order Code	Item No.	Price (per pcs)	Total Length (mm)	Tail Part Width (mm)	Weight (g)
411-5171	00293	643THB	200	45	180
411-5384	01140	739THB	250	45	290

Order Unit: 1 Pcs

Stainless Steel Hammers
Wood Hammers
Stone Hammers
Welding Hammers

DOGYU
DOGYU

"Grip Light S Crowbar"

01911

คุณสมบัติ ●หน้าหนักเบา พร้อมด้ามมือจับที่จับง่าย
●ลำตัว: เหล็กกล้าคาร์บอน
●ส่วนด้ามมือจับ: อีลาสโตเมอร์เรซิน
ประเทศที่ผลิต ●ญี่ปุ่น

Order Code	Item No.	Price (per pcs)	Total Length (mm)	Weight (g)
411-5465	01910	881THB	250	260
411-5473	01911	917THB	280	320
411-5481	01912	943THB	300	350

Order Unit: 1 Pcs DOGYUSANGYO Corp.

BAHCO
BAHCO

36

คุณสมบัติ ●ใช้กับค้อนถอนตะปูเพื่อถอนตะปูได้อย่างง่ายดาย
วัสดุ ●เหล็กกล้าทำเครื่องมือชนิดพิเศษ
ประเทศที่ผลิต ●สเปน

Order Code	Item No.	Price (per pcs)	Total Length (mm)	Weight (g)
471-6841	36	2,474THB	220	500

Order Unit: 1 Pcs Snap-On Tools JAPAN K.K.

Claw Hammers
Sheet Metal Hammers
Centering Hammers

Brown
BROWN

D-16

วัสดุ ●ลวดเหล็กกล้าแข็งพิเศษ
ประเทศที่ผลิต ●ญี่ปุ่น

Order Code	Item No.	Price (per pcs)	Blade Width (mm)	Total Length (mm)	Weight (g)
165-3571	D-16	459THB	12	260	164

Order Unit: 1 Pcs HIRAIKOUGU

MOKUBA
Mokuba

D-17

การใช้งาน ●สำหรับตัดเหล็กเส้น เหล็กเส้นข้ออ้อย และลวดเหล็ก
วัสดุ ●เหล็กกล้าคาร์บอน ท่อเหล็กกล้าสำหรับโครงสร้างเครื่องจักร
ประเทศที่ผลิต ●ญี่ปุ่น

Order Code	Item No.	Price (per pcs)	Object Rebar Diameter (mm)	Total Length (mm)	Weight (g)
327-4446	D-17	1,283THB	10/13	600	980

Order Unit: 1 Pcs KOYAMA EDGED-TOOL WORKS Co.Ltd.

Hammers for Woodwork
Hammers for Electric Work
Test Hammers
Wedges
Grip Tapes

KONNO CORPORATION
EAGLE

RB-10 RB-10C

คุณสมบัติ ●รูปร่างของปลายทำให้ถลิ่งของหนักได้ง่าย
วัสดุ ●เหล็กกล้าคาร์บอนสำหรับโครงสร้างเชิงกล
ประเทศที่ผลิต ●ญี่ปุ่น

Order Code	Item No.	Price (per pcs)	Allowable Weight (t)	Tip Dimension (mm)	Total Length (mm)	Roller	Weight (kg)
303-0997	RB-10	19,666THB	1	120 x 2	1200	MC Nylon	10

Order Unit: 1 Pcs KONNO CORPORATION

MOKUBA
Mokuba

"Bending Handle" (W handle)

คุณสมบัติ ●เนื่องจากลวดติดอยู่กับส่วนล่าง การเลื่อนจึงทำได้ง่ายเมื่อเปรียบเทียบกับแบบธรรมดา และทิ้งรอยขีดข่วนไว้บนพื้นเล็กน้อย
วัสดุ ●ลำตัว: เหล็กกล้า ลูกกลิ้ง: MC ในลอน
ประเทศที่ผลิต ●ญี่ปุ่น

For Clean Rooms ข้อมูลจำเพาะ ●นิกเกิลพลาต

Order Code	Item No.	Price (per pcs)	Allowable Weight (t)	Tip Dimension (mm)	Total Length (mm)	Roller	Weight (kg)
303-1004	RB-10C	25,497THB	1	120 x 2	1200	MC Nylon	10

Order Unit: 1 Pcs KOYAMA EDGED-TOOL WORKS Co.Ltd.

Bars
Chisels
Engraving Pens
Stamps
Industrial Stamps

MOKUBA
Mokuba

D11-15

คุณสมบัติ ●รูปร่างของปลายทำให้ถลิ่งของหนักได้ง่าย
วัสดุ ●เหล็กกล้าคาร์บอนสำหรับโครงสร้างเชิงกล
ประเทศที่ผลิต ●ญี่ปุ่น

Order Code	Item No.	Price (per pcs)	Blade Width (mm)	Total Length (mm)	Weight (kg)
485-0963	D11-09	1,569THB	43	900	3.50
218-2408	D11-12	1,894THB	43	1200	4.62
218-2416	D11-15	2,037THB	43	1500	5.90

Order Unit: 1 Pcs KOYAMA EDGED-TOOL WORKS Co.Ltd.

MOKUBA
Mokuba

D19-40

คุณสมบัติ ●ผ่านกรรมวิธีทางความร้อนทั้งชิ้น
วัสดุ ●เหล็กกล้าคาร์บอนสำหรับโครงสร้างเชิงกล
ประเทศที่ผลิต ●ญี่ปุ่น

For Paving Stone, Construction Work

Order Code	Item No.	Price (per pcs)	Blade Width (mm)	Total Length (mm)	Weight (g)
218-2378	D19-22	447THB	40	220	250
218-2386	D19-40	881THB	45	400	660
218-2394	D19-50	913THB	45	500	910

Order Unit: 1 Pcs KOYAMA EDGED-TOOL WORKS Co.Ltd.

Punches

MOKUBA
Mokuba

Crowbar

คุณสมบัติ ●รูปร่างของปลายทำให้ถลิ่งของหนักได้ง่าย
วัสดุ ●เหล็กกล้าคาร์บอนสำหรับโครงสร้างเชิงกล
ประเทศที่ผลิต ●ญี่ปุ่น

Order Code	Item No.	Price (per pcs)	Blade Width (mm)	Total Length (mm)	Weight (kg)
485-0963	D11-09	1,569THB	43	900	3.50
218-2408	D11-12	1,894THB	43	1200	4.62
218-2416	D11-15	2,037THB	43	1500	5.90

Order Unit: 1 Pcs KOYAMA EDGED-TOOL WORKS Co.Ltd.

MOKUBA
Mokuba

"Mini Clawbar"

คุณสมบัติ ●ผ่านกรรมวิธีทางความร้อนทั้งชิ้น
วัสดุ ●เหล็กกล้าคาร์บอนสำหรับโครงสร้างเชิงกล
ประเทศที่ผลิต ●ญี่ปุ่น

Order Code	Item No.	Price (per pcs)	Blade Width (mm)	Total Length (mm)	Weight (g)
218-2378	D19-22	447THB	40	220	250
218-2386	D19-40	881THB	45	400	660
218-2394	D19-50	913THB	45	500	910

Order Unit: 1 Pcs KOYAMA EDGED-TOOL WORKS Co.Ltd.

1223

สินค้าบางรายการไม่สามารถนำเข้าได้ สินค้าบางรายการไม่สามารถใช้กับไฟฟ้าไทยได้ ราคาไม่รวมภาษีมูลค่าเพิ่ม

MOKUBA
Mokuba

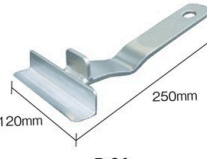

"Board Lever"
D-36

การใช้งาน
วัสดุ

- ยางงานสำหรับโรงงานขนาดใหญ่
- เหล็กกล้าคาร์บอนสำหรับโครงสร้างเชิงกล

ประเทศไทยผลิต ● ญี่ปุ่น

Order Unit: 1 Pcs
KOYAMA EDGED-TOOL WORKS Co.Ltd.

Order Code	Item No.	Price (per pcs)	Blade Width (mm)	Total Length (mm)	Weight (g)
409-1434	D-36	973THB	120	250	540

TRUSCO

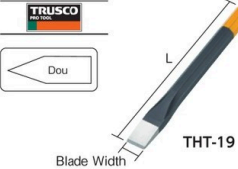

Flat Chisel
THT-19

คุณสมบัติ

- ผลิตภัณฑ์ชุบแข็งด้วยระบบอินดักชั่น
- เหล็กกล้าผสมโครเมียม/นิกเกิลและโมลิบดีนัม

วัสดุ

ประเทศไทยผลิต ● ไต้หวัน

Order Unit: 1 Pcs
TRUSCO NAKAYAMA CORPORATION

Order Code	Item No.	Price (per pcs)	Blade Width (mm)	Total Length (mm)	Weight (g)
389-5114	THT-13	115THB	13	160	90
389-5122	THT-16	130THB	16	180	210
389-5131	THT-19	138THB	19	190	270
389-5149	THT-22	168THB	22	200	450
389-5157	THT-25	239THB	25	215	600

PB SWISS TOOLS

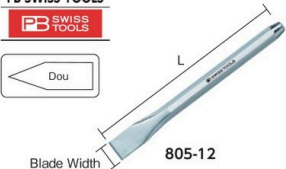

Gad
805-12

คุณสมบัติ

- ผ่านการชุบแข็งและอบคืนตัวทั้งชิ้น
- สวิตเซอร์แลนด์

ประเทศไทยผลิต ● ญี่ปุ่น

Order Unit: 1 Pcs
PB SWISS TOOLS

Order Code	Item No.	Price (per pcs)	Blade Width (mm)	Total Length (mm)	Weight (g)
448-3561	805-12	726THB	12	130	75
448-3570	805-14	780THB	14	150	87
448-3588	805-18	971THB	18	165	139
448-3596	805-22	1,264THB	22	180	208
448-3600	805-25	1,684THB	25	200	294

Brown
BROWN



Attacker
D-15

คุณสมบัติ

- ไขควงปากแบนซึ่งเป็นเครื่องมืออเนกประสงค์ที่มีประสิทธิภาพเพราะเป็นแบบที่ผ่านการชุบแข็งทั้งหมด

วัสดุ

ประเทศไทยผลิต ● ญี่ปุ่น

Order Unit: 1 Pcs
HIRAIKOGU

Order Code	Item No.	Price (per pcs)	Blade Width (mm)	Total Length (mm)	Weight (g)
323-1739	D-15S	215THB	15	210	96
165-3563	D-15	500THB	20	255	164
274-1610	D-15L	890THB	25	360	293

MOKUBA
Mokuba

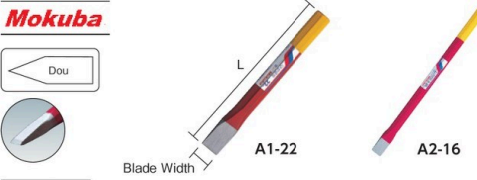

Flat Chisel
A1-22 A2-16

คุณสมบัติ

- ชุบแข็งด้วยการนำไฟฟ้า ความแข็งแรงสูงและโดดเด่นเรื่องความทนทาน
- เหล็กกล้าคาร์บอนสำหรับโครงสร้างเชิงกล

วัสดุ

ประเทศไทยผลิต ● ญี่ปุ่น

Order Unit: 1 Pcs
KOYAMA EDGED-TOOL WORKS Co.Ltd.

Order Code	Item No.	Price (per pcs)	Blade Width (mm)	Total Length (mm)	Weight (g)
382-1111	A1-7	109THB	7	120	60
382-1099	A1-10	119THB	10	140	80
219-8231	A1-13	138THB	13	160	120
219-8240	A1-16	179THB	16	180	210
219-8258	A1-19	190THB	19	190	300

MOKUBA
Mokuba



Flat Chisel
A1-22 A2-16

คุณสมบัติ

- ชุบแข็งด้วยการนำไฟฟ้า ความแข็งแรงสูงและโดดเด่นเรื่องความทนทาน
- เหล็กกล้าคาร์บอนสำหรับโครงสร้างเชิงกล

วัสดุ

ประเทศไทยผลิต ● ญี่ปุ่น

Order Unit: 1 Pcs
KOYAMA EDGED-TOOL WORKS Co.Ltd.

Order Code	Item No.	Price (per pcs)	Blade Width (mm)	Total Length (mm)	Weight (g)
219-8266	A1-22	233THB	22	200	430
219-8274	A1-25	329THB	25	215	610
382-1102	A1-32	493THB	32	230	850
439-0423	A2-16	302THB	16	300	360
439-0431	A2-19	352THB	19	300	480

Rennsteig



Chisel
340-300-1

วัสดุ

- เหล็กกล้าโครมวานาเดียม

ประเทศไทยผลิต ● เยอรมนี

Order Unit: 1 Pcs
Rennsteig Tools, Inc.

Order Code	Item No.	Price (per pcs)	Blade Width (mm)	Total Length (mm)	Weight (g)
766-2203	340-200-1	510THB	26	200	330
766-2254	340-250-1	601THB	26	250	410
766-2262	340-300-1	741THB	29	300	600
766-2271	340-350-1	834THB	29	350	720
766-2289	340-400-1	926THB	29	400	850
766-2301	340-500-1	1,113THB	32	500	1230
766-2319	340-600-2	1,436THB	32	600	1340

MOKUBA
Mokuba

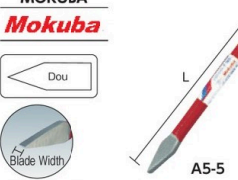

"Crosscut Chisel"
A5-5

วัสดุ

- เหล็กกล้าคาร์บอนสำหรับโครงสร้างเชิงกล

ประเทศไทยผลิต ● ญี่ปุ่น

Order Unit: 1 Pcs
KOYAMA EDGED-TOOL WORKS Co.Ltd.

Order Code	Item No.	Price (per pcs)	Blade Width (mm)	Total Length (mm)	Weight (g)
439-0458	A5-3	283THB	3	150	80
439-0466	A5-5	307THB	5	150	130
439-0474	A5-7	332THB	7	180	170
439-0482	A5-8	407THB	8	180	240
439-0440	A5-10	423THB	10	200	290

TRUSCO

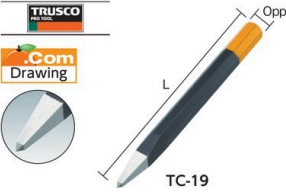

Point Chisel
TC-19

คุณสมบัติ

- ผลิตภัณฑ์ชุบแข็งด้วยระบบอินดักชั่น
- SNCMV (เหล็กกล้าผสมโมลิบดีนัม/โครเมียม/นิกเกิล)

วัสดุ

ประเทศไทยผลิต ● ไต้หวัน

Order Unit: 1 Pcs
TRUSCO NAKAYAMA CORPORATION

Order Code	Item No.	Price (per pcs)	Opposite Side (mm)	Total Length (mm)	Weight (g)
389-5165	TC-13	119THB	12	165	130
389-5173	TC-16	152THB	16	180	230
389-5181	TC-19	178THB	18	210	390
389-5190	TC-22	253THB	22	240	630

MOKUBA
Mokuba

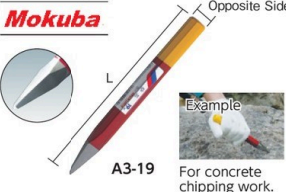

Point Chisel
A3-19

คุณสมบัติ

- ชุบแข็งด้วยการนำไฟฟ้า ความแข็งแรงและโดดเด่นเรื่องความทนทาน

วัสดุ

ประเทศไทยผลิต ● ญี่ปุ่น

Order Unit: 1 Pcs
KOYAMA EDGED-TOOL WORKS Co.Ltd.

Order Code	Item No.	Price (per pcs)	Opposite Side (mm)	Total Length (mm)	Weight (g)
218-2165	A3-13	150THB	13	165	160
218-2173	A3-16	190THB	16	180	250
218-2181	A3-19	243THB	19	210	420
218-2190	A3-22	352THB	22	240	650

รหัสสั่งซื้อ **สีน้ำเงิน** ... มีสินค้าสต็อกที่ประเทศอินโดนีเซียและประเทศไทย **สีแดง** ... มีสินค้าสต็อกที่ประเทศอินโดนีเซีย **สีเขียว** ... มีสินค้าสต็อกที่ประเทศไทย

1225 Hammers•Punches

- Single-Ended Hammers
- Double-Ended Hammers
- Combination Hammers
- Shock-Less Hammers
- Resin Hammers- Rubber Hammers
- Nonferrous Hammers
- Stainless Steel Hammers
- Wood Hammers
- Stone Hammers
- Welding Hammers
- Claw Hammers
- Sheet Metal Hammers
- Centering Hammers
- Hammers for Woodwork
- Hammers for Electric Work
- Test Hammers
- Wedges
- Grip Tapes
- Bars
- Chisels
- Engraving Pens
- Stamps
- Industrial Stamps
- Punches

MOKUBA
Mokuba

"Slot Chisel"

คุณสมบัติ ● ยึดแน่นเรื่องความต้านทานการสึกหรอ และความต้านทานต่อแรงกระแทก

วัสดุ ● เหล็กกล้าอัลลอยชนิดพิเศษ (เหล็กกล้าโครเมียมวานาเดียม/ไบรอนวานาเดียม)

ประเทศที่ผลิต ● ญี่ปุ่น

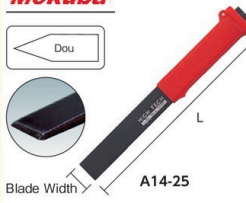

Blade Width 20mm, Total Length 200mm, Weight 200g

Order Unit: 1 Pcs

Order Code	Item No.	Price (per pcs)	Blade Width (mm)	Total Length (mm)	Weight (g)
218-2203	A14-20	734THB	20	200	200
218-2211	A14-25	834THB	25	240	290

KOYAMA EDGED-TOOL WORKS Co.Ltd.

MOKUBA
Mokuba

"Slot Chisel" A type

คุณสมบัติ ● ติดใบมีดด้านข้างเพื่อเพิ่มประโยชน์ใช้งาน

วัสดุ ● เหล็กกล้าอัลลอยชนิดพิเศษ (เหล็กกล้าโครเมียมวานาเดียม/ไบรอนวานาเดียม)

ประเทศที่ผลิต ● ญี่ปุ่น

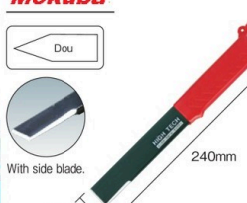

Blade Width 25mm, Total Length 240mm, Weight 290g

Order Unit: 1 Pcs

Order Code	Item No.	Price (per pcs)	Blade Width (mm)	Total Length (mm)	Weight (g)
360-1218	A-16	891THB	25	240	290

KOYAMA EDGED-TOOL WORKS Co.Ltd.

MOKUBA
Mokuba

Chisel Set

วัสดุ ● เหล็กกล้าคาร์บอนสำหรับโครงสร้างเชิงกล

เนื้อหาในชุด ● A6-4...สลับแบน 13 มม. เจาะนำ ศูนย์ 150 มม., ชั้นตะปู 3 x 10 x 150 มม., อีฐู 10 x 150 มม.

● A6-7...สลับแบน 10/13/16 มม., Pin punch 4.5 มม., เจาะนำศูนย์ 150 มม., ชั้นตะปู 5 x 10 x 150 มม./3 x 10 x 150 มม.

ประเทศที่ผลิต ● ญี่ปุ่น



Order Unit: 1 Set

Order Code	Item No.	Price (per set)	Set Contents (piece)	Weight (g)
218-2351	A6-4	550THB	4	310
218-2360	A6-7	917THB	7	620

KOYAMA EDGED-TOOL WORKS Co.Ltd.

MOKUBA
Mokuba

"Flat Chisel"

คุณสมบัติ ● มีรูติดตั้งสำหรับกันตก ทำงานในที่สูงได้อย่างปลอดภัย

วัสดุ ● เหล็กกล้าคาร์บอนสำหรับโครงสร้างเชิงกล

ประเทศที่ผลิต ● ญี่ปุ่น



Blade Width 50mm, Total Length 220mm, Weight 310g

Order Unit: 1 Pcs

Order Code	Item No.	Price (per pcs)	Blade Width (mm)	Total Length (mm)	Weight (g)
327-4390	A21-10	506THB	10	220	230
327-4403	A21-20	516THB	20	220	250
327-4411	A21-30	526THB	30	220	270
327-4420	A21-40	537THB	40	220	290
360-1226	A21-50	599THB	50	220	310

KOYAMA EDGED-TOOL WORKS Co.Ltd.

MOKUBA
Mokuba

"Cut Chisel"

คุณสมบัติ ● ผ่านกระบวนการชุบแข็งด้วยระบบอินดักชั่น

วัสดุ ● เหล็กกล้าคาร์บอนสำหรับโครงสร้างเชิงกล

ประเทศที่ผลิต ● ญี่ปุ่น



Blade Width 75mm, Total Length 180mm, Weight 370g

Order Unit: 1 Pcs

Order Code	Item No.	Price (per pcs)	Blade Width (mm)	Total Length (mm)	Weight (g)
218-2220	A9-75	444THB	75	180	370
218-2238	A9-90	560THB	90	200	500

KOYAMA EDGED-TOOL WORKS Co.Ltd.

MOKUBA
Mokuba

Chisel

คุณสมบัติ ● ตีด้วยชนิดเจาะได้

วัสดุ ● เหล็กกล้าคาร์บอนสำหรับโครงสร้างเชิงกล

ประเทศที่ผลิต ● ญี่ปุ่น



Blade Width 45mm, Total Length 190mm, Weight 170g

Order Unit: 1 Pcs

Order Code	Item No.	Price (per pcs)	Blade Width (mm)	Total Length (mm)	Weight (g)
382-2338	D40-20	1,183THB	20	190	135
382-2346	D40-45	1,431THB	45	190	170

KOYAMA EDGED-TOOL WORKS Co.Ltd.

MOKUBA
Mokuba

"Mini Chisel"

คุณสมบัติ ● ใบมีดคมตัดเดี่ยว ผ่านกรรมวิธีทางความร้อนทั้งชิ้น

วัสดุ ● เหล็กกล้าคาร์บอนสำหรับโครงสร้างเชิงกล

ประเทศที่ผลิต ● ญี่ปุ่น



Blade Width 40mm, Total Length 220mm, Weight 250g

Order Unit: 1 Pcs

Order Code	Item No.	Price (per pcs)	Blade Width (mm)	Total Length (mm)	Weight (g)
218-2343	D20-22	447THB	40	220	250

KOYAMA EDGED-TOOL WORKS Co.Ltd.

TOMBO
NIKKO

"Scraper"

คุณสมบัติ ● เหมาะสำหรับงานขูดคมตัดของใบมีดชุบแข็ง

วัสดุ ● ขอบตัด: เหล็กกล้า

● ด้ามจับ: ไม้

ประเทศที่ผลิต ● ญี่ปุ่น



Blade Width 97mm, Total Length 1020mm, Weight 1g

Order Unit: 1 Pcs

Order Code	Item No.	Price (per pcs)	Blade Width (mm)	Total Length (mm)	Weight (kg)
411-5619	G00503	577THB	97	1020	1

TOMBO INDUSTRY Co.Ltd.

MOKUBA
Mokuba

"Long Scraper V type"

คุณสมบัติ ● ท่อยาวและเหล็กขูดรูปตัววี เป็นเครื่องมือในอุตสาหกรรมเหมืองแร่รวมทั้งการทำเคาะสลักรูปเหมือนหินที่ละลาย

วัสดุ ● เหล็กกล้าคาร์บอนสำหรับโครงสร้างเชิงกล

ประเทศที่ผลิต ● ญี่ปุ่น



Blade Width 90mm, Total Length 1150mm, Weight 1750g

Order Unit: 1 Pcs

Order Code	Item No.	Price (per pcs)	Blade Width (mm)	Total Length (mm)	Weight (g)
409-1442	A-58V	2,204THB	90	1150	1750

KOYAMA EDGED-TOOL WORKS Co.Ltd.

ASANO MOKKOUSHO

"Chokei Loading Hook"

คุณสมบัติ ● ใช้มันส์เนื้อแขวน ยก และถือสิ่งของ

วัสดุ ● ใบมีด: เหล็กกล้า

● ด้ามจับ: ไม้ (โอ๊ค)

ประเทศที่ผลิต ● ญี่ปุ่น



Blade Width 65mm, Total Length 19108mm, Weight 210g

Order Unit: 1 Pcs

Order Code	Item No.	Price (per pcs)	Nail (mm)	Handle Length (mm)	Weight (g)
818-9681	19108	1,333THB	8 x 10 sq.	240	150
818-9682	19112	1,379THB	8 x 10 sq.	300	180
818-9683	19118	1,537THB	8 x 10 sq.	390	210

ASANO MOKKOUSHO

1225

สินค้าบางรายการไม่สามารถนำเข้าได้ สินค้าบางรายการไม่สามารถใช้กับไฟที่ไทยได้ ราคาไม่รวมภาษีมูลค่าเพิ่ม



"Engraving Pen"

- คุณสมบัติ
- สลักตัวอักษรด้วยการสั้นสะเทือน
 - การใช้ไฟฟ้า: 7W
 - แหล่งจ่ายไฟ: AC100V (50/60Hz)
 - ความยาวสายไฟ: 2 ม.

- อุปกรณ์เสริม
- เทมเพลต 1 แผ่น
 - แกน

ประเทศที่ผลิต

- ญี่ปุ่น

Marking Propriety Table

Item No.	Plastic	Glass	Non-ferrous Meta	Soft Iron Material	Hardened Steel	Stainless Steel	Carbide
TR-B	○	○	○	○	x	○	x

Order Code	Item No.	Price (per pcs)	Core (mm)	Weight (g)
229-6021	TR-B	2,523THB	Φ3.4	295

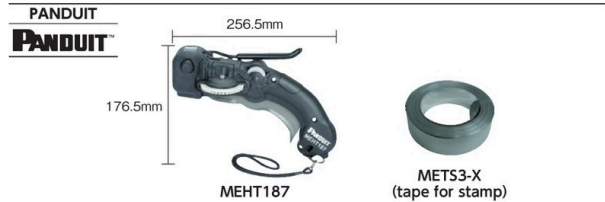

Meat Stamp Machine (emboss type)

- คุณสมบัติ
- เครื่องสลักชนิดอเนกประสงค์ สามารถสลักตัวอักษรและสัญลักษณ์ลงบนเทพเหล็กกล้าโรสตี้นิ่มหรืออลูมิเนียมได้
- ประเทศที่ผลิต
- สหรัฐอเมริกา

อุปกรณ์เสริม

- เทปอลูมิเนียม 1 ม้วน, เทปเหล็กกล้าโรสตี้นิ่ม 1 ม้วน

Order Code	Item No.	Price (per pcs)	W x L (mm)	Weight (kg)
438-2587	MEHT187	69,351THB	256.5 x 176.5	1.02

Tape for Stamp

Order Code	Item No.	Price (per pack)	W x L (mm x m)	Materials	Q'ty Per Pack (roll)
438-2609	METS3-X	20,146THB	12.7 x 6.4	316 Stainless Steel	10
438-2617	METS4-X	10,714THB	12.7 x 6.4	304 Stainless Steel	10
438-2595	META-X	6,229THB	12.7 x 4.9	Aluminum	10



Numeral Stamp [0 to 9] (10 pieces set)



Order Code	Item No.	Price (per set)	Dimension (mm)	Set Contents (piece)	Weight (kg)
228-4715	SK-15	970THB	1.5	10	0.20
228-4723	SK-20	970THB	2.0	10	0.20
228-4731	SK-25	970THB	2.5	10	0.20
228-4740	SK-30	1,049THB	3.0	10	0.35
228-4758	SK-40	1,173THB	4.0	10	0.56
228-4766	SK-50	1,269THB	5.0	10	0.56
228-4774	SK-60	1,750THB	6.0	10	1.04
228-4782	SK-80	2,286THB	8.0	10	1.05
228-4791	SK-100	3,339THB	10.0	10	1.76
228-4804	SK-130	4,681THB	13.0	10	1.81
228-4812	SK-160	10,979THB	16.0	10	2.52

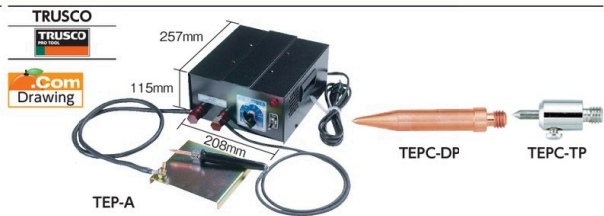

"Electric Pencil"

- คุณสมบัติ
- สามารถทำรอยลงบนโลหะที่มีเหล็กได้
- ข้อมูลจำเพาะ
- การใช้ไฟฟ้า: 420W
 - แหล่งจ่ายไฟ: AC100V (50/60Hz)
 - ความยาวสายไฟ: 1.6 ม.

ประเทศที่ผลิต

- ญี่ปุ่น

อุปกรณ์เสริม

- ปลายปากกา (TEPC-DP), แผ่นขัด, สาย WCT14SQ 2 สาย (ประมาณ 1 ม.), สาย 8SQ 1 สาย (ประมาณ 1 ม.)

Order Code	Item No.	Price (per set)	Rated Voltage (V)	Rated Ampere (A)	Weight (kg)
328-8447	TEP-A	20,559THB	100	4.2	6.5

Pen Tip ข้อมูลจำเพาะ

- ปลายปากกา: ทน

Order Code	Item No.	Price (per pcs)	Core (mm)	Pen tip	Weight (g)
449-9689	TEPC-DP	513THB	Φ7.0	Copper alloy	13
449-9697	TEPC-TP	756THB	Φ3.0	Tungsten	10



Pneumatic Drive Carved Pen "Work Marker"

- คุณสมบัติ
- สลักได้ลึกขึ้น ชัดขึ้น และเร็วขึ้นถึง 3 เท่า (มากกว่า 600 ครั้งต่อนาที) ของปากกาคาร์บอนธรรมดาทั่วไป
 - ปลายปากกาทำจากวัสดุที่แข็งเป็นพิเศษที่มีความทนทานสูงและทนการสึกหรอได้ดีเยี่ยม
- ประเทศที่ผลิต
- ญี่ปุ่น

Order Code	Item No.	Price (per pcs)	Working Air Pressure (MPa)	Hose Joint	Weight (g)
218-6179	EW-01	16,953THB	0.4 to 0.7	PT1/4	136

Pen Tip

Order Code	Item No.	Price (per pcs)	Weight (g)
334-2301	EW-101	4,237THB	3.7

Numral Stamping Set

- วัสดุ
- เหล็กกล้าคาร์บอน (S45C) ปลายชุบแข็ง
- เนื้อหาในชุด
- หมายเลข 6 และ 9 สามารถใช้ร่วมกันได้ ให้เติม "•" แทนหมายเลข 9 เพื่อให้ครบ 10 ชิ้นต่อชุด ประเทศที่ผลิต
 - ญี่ปุ่น



Order Code	Item No.	Price (per set)	Dimension (mm)	Set Contents (piece)	Weight (kg)
228-5037	SKB-15	3,394THB	1.5	10	0.20
228-5045	SKB-20	3,394THB	2.0	10	0.20
228-5053	SKB-25	3,394THB	2.5	10	0.20
228-5061	SKB-30	3,717THB	3.0	10	0.35
228-5070	SKB-40	4,036THB	4.0	10	0.56
228-5088	SKB-50	4,441THB	5.0	10	0.56
228-5096	SKB-60	4,970THB	6.0	10	1.04
228-5100	SKB-80	5,871THB	8.0	10	1.05
228-5118	SKB-100	7,191THB	10.0	10	1.76
228-5126	SKB-130	8,950THB	13.0	10	1.81

รหัสสั่งซื้อ **สีน้ำเงิน** ... มีสินค้าสต็อกที่ประเทศอินโดนีเซียและประเทศไทย **สีแดง** ... มีสินค้าสต็อกที่ประเทศอินโดนีเซีย **สีเขียว** ... มีสินค้าสต็อกที่ประเทศไทย

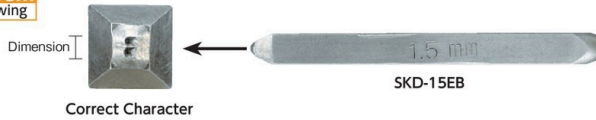
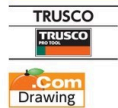

(all products attached with resin case)



Single-Ended Hammers, Double-Ended Hammers, Combination Hammers, Shock-Less Hammers, Resin Hammers-Rubber Hammers

Single Marking Stamp Alphabet

วัสดุ • เหล็กกล้าคาร์บอน (S45C) ปลายชุบแข็ง ประเทศที่ผลิต • ญี่ปุ่น

ข้อควรระวัง

- ตัวอักษร BO คือ -(bar)
• สำหรับตัวอักษรที่มีเส้นอยู่ตรงกลางตราประทับ เช่น "X", "Y", "8" และอื่นๆ เส้นตรงกลางอาจขาดเนื่องจากวิธีการทำงานของเครื่องมือ

Table with columns: Order Code, Item No., Price (per pcs), Characters, Dimension (mm). Contains multiple columns of product listings for marking stamps.

Nonferrous Hammers, Stainless Steel Hammers, Wood Hammers, Stone Hammers, Welding Hammers, Claw Hammers, Sheet Metal Hammers, Centering Hammers, Hammers for Woodwork, Hammers for Electric Work, Test Hammers, Wedges, Grip Tapes, Bars, Chisels, Engraving Pens, Stamps, Industrial Stamps, Punches

รหัสสั่งซื้อ สินค้าเงิน ... มีสินค้าสต็อกที่ประเทศอินโดนีเซียและประเทศไทย
สีแดง ... มีสินค้าสต็อกที่ประเทศอินโดนีเซีย
สีเขียว ... มีสินค้าสต็อกที่ประเทศไทย

1231 Hammers・Punches

- Single-Ended Hammers
Double-Ended Hammers
Combination Hammers
Shock-Less Hammers
Resin Hammers・Rubber Hammers
Nonferrous Hammers
Stainless Steel Hammers
Wood Hammers
Stone Hammers
Welding Hammers
Claw Hammers
Sheet Metal Hammers
Centering Hammers
Hammers for Woodwork
Hammers for Electric Work
Test Hammers
Wedges
Grip Tapes
Bars
Chisels
Engraving Pens
Stamps
Industrial Stamps
Punches

URATANI



UC-30B-A

Alphabet Sample

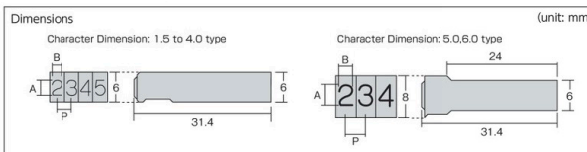

Table with 4 columns: Designation, Character Height A (mm), Character Width B (mm), Character Pitch P (mm). It lists specifications for character heights from 1.5 to 6.0 mm and corresponding widths and pitches.

High-speed Precision Combination Stamp

วัสดุ: เหล็กกล้าอบสูง (SKH51)
ประเทศที่ผลิต: อินโดนีเซีย

Main product table with multiple columns including Order Unit, Order Code, Item No., Price, Characters, and Designation. It lists various stamp models and their specifications.

1231

สินค้าบางรายการไม่สามารถนำเข้าได้ สินค้าบางรายการไม่สามารถใช้กับไฟฟ้าได้ ราคาไม่รวมภาษีมูลค่าเพิ่ม



URATANI
UC-HL

Dimensions

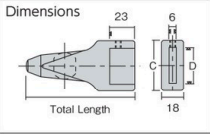

Total Length: 95mm (for UC-HL), 80mm (for UC-HS)

Handrail Holder for High-speed Precision Combination Stamp

คุณสมบัติ ● สามารถปั๊มตัวเลขและตัวอักษรได้ตั้งแต่ 16 หลัก (1.5 มม.) ถึง 6 หลัก (6.0 มม.) ในครั้งเดียว
● สามารถดัดแปลงตัวอักษรได้ภายในขั้นตอนเดียว โดยใช้เวลาเพียง 1/10 ของวิธีแบบทั่วไป

วัสดุ ● เหล็กกล้าคาร์บอน (S45C)

ประเทศที่ผลิต ● ญี่ปุ่น

Order Unit: 1 Pcs URATANI SHOJI Co.Ltd.

Order Code	Item No.	Price (per pcs)	Max Attachment Width D (mm)	Mounting Screw	Width C (mm)	Total Length (mm)	Number of Stamps per Time
293-9169	UC-HL	4,603THB	34	M5	46	95	16 Digits (1.5), 14 Digits (2.0), 12 Digits (2.5), 10 Digits (3.0), 8 Digits (4.0), 7 Digits (5.0), 6 Digits (6.0)
293-9177	UC-HS	3,523THB	18	M5	31	80	7 Digits (1.5), 6 Digits (2.0), 5 Digits (2.5), 5 Digits (3.0), 4 Digits (4.0), 3 Digits (5.0), 3 Digits (6.0)

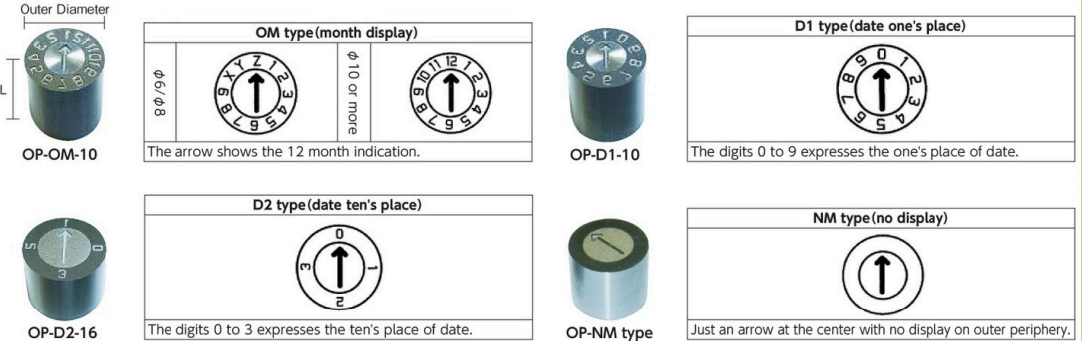

URATANI

Outer Diameter: 8φ, 9φ, 10φ, 12φ, 16φ

OP-OM-10 OM type (month display)
The arrow shows the 12 month indication.

OP-D1-10 D1 type (date one's place)
The digits 0 to 9 expresses the one's place of date.

OP-D2-16 D2 type (date ten's place)
The digits 0 to 3 expresses the ten's place of date.

OP-NM type NM type (no display)
Just an arrow at the center with no display on outer periphery.

Die Date Mark "OP type"

คุณสมบัติ ● เหมาะสำหรับจัดการการถือแม่พิมพ์พลาสติกชนิด OP โดยเฉพาะและชิ้นส่วนหล่อ ● トラประทับวันที่สำหรับแบบพิมพ์พลาสติก

● สามารถเปลี่ยนเวลาที่แสดงได้เพียงสัมผัสเดียวจากภายในแม่พิมพ์ (เพียงหมุนส่วนที่เป็นลูกศรด้วยไขควง)

ข้อมูลจำเพาะ ● ชนิดเปลี่ยนด้านแผ่นลูกศรภายใน ● ความแข็ง: HRC50±2

วัสดุ ● SUS420 ผิวสำเร็จชุบแข็งขัดเงา ประเทศที่ผลิต ● ญี่ปุ่น

Order Unit: 1 Pcs URATANI SHOJI Co.Ltd.

Order Code	Item No.	Price (per pcs)	Outer Diameter (mm)	Total Length (mm)	Comments	Weight (g)
381-9141	OP-OM-6	3,221THB	6	8	OM type (month)	2.2
381-9159	OP-OM-8	3,324THB	8	10	OM type (month)	3.5
381-9124	OP-OM-10	3,476THB	10	12	OM type (month)	7.2
381-9132	OP-OM-16	3,681THB	16	14	OM type (month)	20.6
381-9027	OP-D1-6	2,960THB	6	8	D1 type (date one's place)	2.3
381-9035	OP-D1-8	3,054THB	8	10	D1 type (date one's place)	3.7
381-9001	OP-D1-10	3,193THB	10	12	D1 type (date one's place)	7.4
381-9019	OP-D1-16	3,383THB	16	14	D1 type (date one's place)	20.8
381-9060	OP-D2-6	2,819THB	6	8	D2 type (date ten's place)	2.3
381-9078	OP-D2-8	2,911THB	8	10	D2 type (date ten's place)	3.7
381-9043	OP-D2-10	3,007THB	10	12	D2 type (date ten's place)	7.4
381-9051	OP-D2-16	3,193THB	16	14	D2 type (date ten's place)	20.8
381-9108	OP-NM-6	2,349THB	6	8	NM type (no mark)	2.3
381-9116	OP-NM-8	2,443THB	8	10	NM type (no mark)	3.7
381-9086	OP-NM-10	2,536THB	10	12	NM type (no mark)	7.4
381-9094	OP-NM-16	2,819THB	16	14	NM type (no mark)	20.8



Markingman
ALMARQ
3001032

Interchangeable Stamp "Self-inker"

คุณสมบัติ ● ข้อมูลที่จะประทับลงไปสามารถถูกเปลี่ยนได้โดยเปลี่ยนยางที่ตราประทับ

● เพราะมีแผ่นหมึกในตัวจึงสามารถทำการประทับตราได้อย่างต่อเนื่อง

ประเทศที่ผลิต ● สหรัฐอเมริกา

อุปกรณ์เสริม ● แผ่นกันกระแทก ● แผ่นหมึก (built-in)

Order Unit: 1 Pcs Almarq Inc.

Order Code	Item No.	Price (per pcs)	Printing Surface Size (mm)	Number of Cushion Sheet Groove	Weight (g)
367-9543	3001032	5,197THB	17 x 48	5	195
367-9551	3001042	8,040THB	28 x 64	8	300

Replacement Rubber Stamp (alphanumeric kanji set)

คุณสมบัติ ● ภาษาอังกฤษและตัวเลข = News Gothic, ภาษาญี่ปุ่น = Bold Gothic

ประเทศที่ผลิต ● ญี่ปุ่น

Order Unit: 1 Pcs

Order Code	Item No.	Price (per pcs)	Character Size (mm)	Number of Ridges	Weight (g)
323-0619	1730071	4,104THB	4	3	110
323-0635	1730073	4,764THB	6	3	120
323-0643	1730074	5,061THB	8	3	150

Set Contents (1730071・1730073・1730074)

Letter	A	B	C	D	E	F	G	H	I	J	K	L	M	N	O	P	Q	R	S	T	U	V	W	X	Y	Z
Pcs	4	4	4	4	4	4	4	4	4	4	4	4	4	4	4	4	4	4	4	4	4	4	4	4	4	4

Letter	0	1	2	3	4	5	6	7	8	9	.	-	/	年	月	日	製	造	賞	味	期	限	消	費	使	用	No.	LOT.	201
Pcs	4	2	2	2	2	2	2	2	2	2	2	2	2	4	2	2	1	1	1	1	1	1	1	1	1	1	1	1	1

(1740071・1740073・1740074)

Letter	0	1	2	3	4	5	6	7	8	9	.	-	/	年	月	日	製	造	賞	味	期	限	消	費	使	用	No.	LOT.	201
Pcs	5	5	5	5	5	5	5	5	5	5	5	5	5	4	4	4	1	1	1	1	1	1	1	1	1	1	1	1	1

Explanation of replacing type

The back side of the rubber stamp (opposite side of the stamp surface) is a protrusion (convex). By using a cushion sheet (concave), it is easy to replace the print contents according to the application.

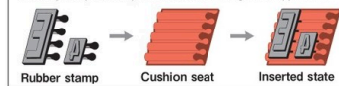

Replacement Pad

ประเทศที่ผลิต ● สหรัฐอเมริกา

Order Unit: 1 Pcs

Order Code	Item No.	Price (per pcs)	Compatible Body	Weight (g)
367-9560	MJ-08011	454THB	3001032	10
367-9578	MJ-08015	713THB	3001042	15

Replacement Rubber Stamp (number kanji set)

ประเทศที่ผลิต ● ญี่ปุ่น

Order Unit: 1 Pcs

Order Code	Item No.	Price (per pcs)	Character Size (mm)	Number of Ridges	Weight (g)
323-0708	1740071	2,187THB	4	3	70
323-0724	1740073	2,680THB	6	3	75
323-0732	1740074	2,977THB	8	3	80

รหัสสั่งซื้อ **สีน้ำเงิน** ... มีสินค้าสต็อกที่ประเทศอินโดนีเซียและประเทศไทย **สีแดง** ... มีสินค้าสต็อกที่ประเทศอินโดนีเซีย **สีเขียว** ... มีสินค้าสต็อกที่ประเทศไทย

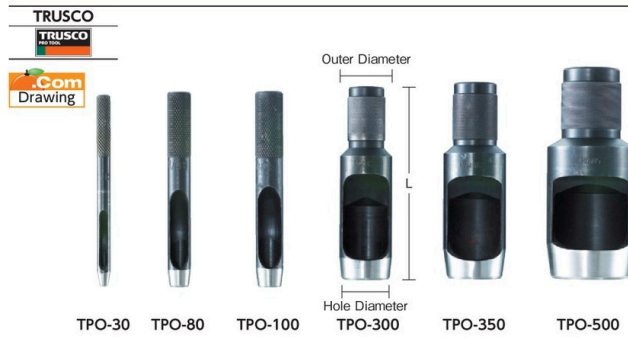

Belt Punch

คุณสมบัติ • ตัดได้ดีเพราะคมตัดบาง
 การใช้งาน • เจาะเข็มขัดหนัง พลาสติก ยาง กระดาษ ผ้าและอื่น ๆ
 ข้อมูลจำเพาะ • ย่อมลื่นดี (ผิวสำเร็จแบบ Parker)
 วัสดุ • เหล็กกล้าคาร์บอน
 ประเทศที่ผลิต • ญี่ปุ่น

ข้อควรระวัง
 • ใช้จะโลหะไม่ได้
 • ค่าความผิดพลาดของขนาดบางครั้งมีสาเหตุมาจากวัสดุและความหนาของวัสดุที่จะตัด

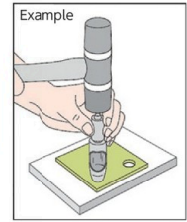

TRUSCO NAKAYAMA CORPORATION						TRUSCO NAKAYAMA CORPORATION							
Order Code	Item No.	Price (per pcs)	Hole Diameter (mm)	Total Length (mm)	Outer Diameter (mm)	Weight (kg)	Order Code	Item No.	Price (per pcs)	Hole Diameter (mm)	Total Length (mm)	Outer Diameter (mm)	Weight (kg)
336-4518	TPO-10	109THB	1.0	85	6	0.012	336-4771	TPO-250	820THB	25.0	100	30	0.290
336-4526	TPO-15	109THB	1.5	85	6	0.012	336-4780	TPO-260	953THB	26.0	120	32	0.360
336-4534	TPO-20	103THB	2.0	85	6	0.012	336-4798	TPO-270	991THB	27.0	120	32	0.365
336-4542	TPO-25	103THB	2.5	85	6	0.012	336-4801	TPO-280	1,043THB	28.0	125	34	0.400
336-4551	TPO-30	103THB	3.0	85	6	0.016	336-4810	TPO-290	1,117THB	29.0	125	35	0.425
336-4569	TPO-40	103THB	4.0	85	7	0.020	336-4828	TPO-300	1,171THB	30.0	125	35	0.415
336-4577	TPO-50	103THB	5.0	85	8	0.026	336-4836	TPO-310	1,230THB	31.0	125	38	0.550
336-4585	TPO-60	103THB	6.0	90	9	0.034	336-4844	TPO-320	1,350THB	32.0	125	38	0.540
336-4593	TPO-70	103THB	7.0	90	10	0.041	336-4852	TPO-330	1,441THB	33.0	130	38	0.575
336-4607	TPO-80	120THB	8.0	90	11	0.048	336-4861	TPO-340	1,503THB	34.0	130	42	0.655
336-4615	TPO-90	136THB	9.0	90	12	0.054	336-4879	TPO-350	1,583THB	35.0	130	42	0.645
336-4623	TPO-100	169THB	10.0	90	13	0.062	336-4887	TPO-360	1,684THB	36.0	130	42	0.630
336-4631	TPO-110	198THB	11.0	95	15	0.087	336-4895	TPO-370	1,747THB	37.0	130	45	0.700
336-4640	TPO-120	232THB	12.0	100	16	0.100	336-4909	TPO-380	1,831THB	38.0	130	45	0.680
336-4658	TPO-130	247THB	13.0	100	17	0.110	336-4917	TPO-390	1,954THB	39.0	135	48	0.890
336-4666	TPO-140	310THB	14.0	100	17	0.130	336-4925	TPO-400	2,071THB	40.0	135	48	0.820
336-4674	TPO-150	342THB	15.0	100	20	0.150	336-4933	TPO-410	2,190THB	41.0	135	48	0.915
336-4682	TPO-160	360THB	16.0	100	20	0.145	336-4941	TPO-420	2,266THB	42.0	135	50	0.920
336-4691	TPO-170	397THB	17.0	100	21	0.155	336-4950	TPO-430	2,313THB	43.0	135	50	0.920
336-4704	TPO-180	420THB	18.0	100	22	0.160	336-4968	TPO-440	2,444THB	44.0	135	54	1.100
336-4712	TPO-190	456THB	19.0	100	23	0.175	336-4976	TPO-450	2,610THB	45.0	135	54	1.035
336-4721	TPO-200	530THB	20.0	100	25	0.210	336-4984	TPO-460	2,806THB	46.0	140	54	1.020
336-4739	TPO-210	574THB	21.0	100	25	0.210	336-4992	TPO-470	2,953THB	47.0	140	57	1.000
336-4747	TPO-220	640THB	22.0	100	27	0.235	336-5000	TPO-480	3,069THB	48.0	140	57	1.260
336-4755	TPO-230	701THB	23.0	100	28	0.235	336-5018	TPO-490	3,206THB	49.0	140	60	1.300
336-4763	TPO-240	766THB	24.0	100	30	0.300	336-5026	TPO-500	3,384THB	50.0	140	60	1.235

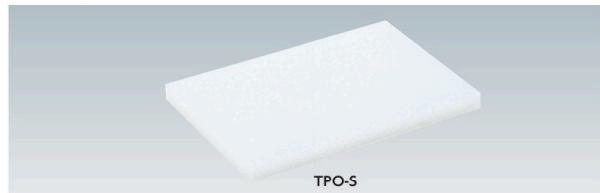

Punch Table วัสดุ • โพลีเอทิลีน

Order Code	Item No.	Price (per sheet)	Vertical (mm)	Horizontal (mm)	Thickness (mm)	Weight (kg)
490-1819	TPO-S	544THB	100	150	10	0.155

Light

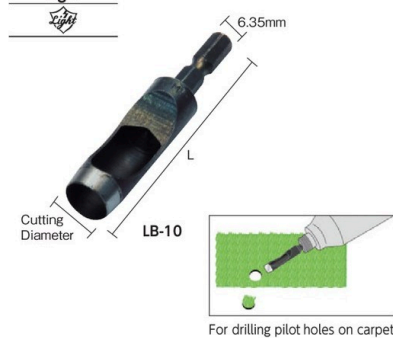

Hex Shaft Leather Bit

คุณสมบัติ • เหมาะที่สุดสำหรับการเจาะรูนำบนพรม ผ้า วอลเปเปอร์ และยาง
 • สามารถติดตั้งกับไขควงประเภทที่มีประจุได้
 • ผิวสะอาด ไม่มีเศษขุย
 การใช้งาน • เจาะรูนำบนพรม ยาง กระดาษ ฟิล์ม พรม ผ้า และวอลเปเปอร์
 วัสดุ • เหล็กกล้าคาร์บอน
 ประเทศที่ผลิต • ญี่ปุ่น

Order Code	Item No.	Price (per pcs)	Total Length (mm)	Shank Diameter (mm)	Cutting Diameter (mm)	Weight (g)
477-8065	LB-10	543THB	70	6.35	10	30

HHH



ข้อควรระวัง
 • ใช้จะโลหะไม่ได้
 • ค่าความผิดพลาดของขนาดบางครั้งมีสาเหตุมาจากวัสดุและความหนาของวัสดุที่จะตัด

"Packing Punch Set"

คุณสมบัติ • มีกล่องเก็บเฉพาะมาให้ สะดวกสำหรับการจัดเก็บและจัดการ
 การใช้งาน • เจาะรูบนหนัง วัสดุ กระดาษ ยาง ผ้าและอื่น ๆ
 วัสดุ • เหล็กกล้าคาร์บอน
 ประเทศที่ผลิต • ญี่ปุ่น

Order Code	Item No.	Price (per set)	Set Contents	Qty Per Set (pcs)	Weight (kg)
215-6458	3H-P17	11,489THB	5, 6, 8, 9, 10, 13, 16, 19, 20, 22, 25, 28, 30, 32, 35, 38, 40 (mm) , Holder, Spare Parts Set	17	2.1

รหัสสั่งซื้อ **สีน้ำเงิน** ... มีสินค้าสต็อกที่ประเทศอินโดนีเซียและประเทศไทย **สีแดง** ... มีสินค้าสต็อกที่ประเทศอินโดนีเซีย **สีเขียว** ... มีสินค้าสต็อกที่ประเทศไทย

- Single-Ended Hammers
- Double-Ended Hammers
- Combination Hammers
- Shock-Less Hammers
- Resin Hammers-Rubber Hammers
- Nonferrous Hammers
- Stainless Steel Hammers
- Wood Hammers
- Stone Hammers
- Welding Hammers
- Claw Hammers
- Sheet Metal Hammers
- Centering Hammers
- Hammers for Woodwork
- Hammers for Electric Work
- Test Hammers
- Wedges
- Grip Tapes
- Bars
- Chisels
- Engraving Pens
- Stamps
- Industrial Stamps
- Punches

1235 Hammers•Punches

Single-Ended Hammers
Double-Ended Hammers
Combination Hammers
Shock-Less Hammers
Resin Hammers- Rubber Hammers
Nonferrous Hammers



TPO-115 (wooden case included)



TPO-55



TPO-85

Punch Set

คุณสมบัติ ● ตัดได้ดีเพราะคมตัดบาง
● มีรูปรองที่คลายเศษได้ราบรื่น
การใช้งาน ● เจาะเชื่อมขัด หนั่ง พลาสติก ยาง กระดาษ ผ้าและอื่นๆ
ข้อมูลจำเพาะ ● ย่อมลัด (ผิวสำเร็จแบบ Parker)
วัสดุ ● เหล็กกล้าคาร์บอน
ประเทศที่ผลิต ● ญี่ปุ่น

ข้อควรระวัง

- ใช้เจาะโลหะไม่ได้
- ค่าความผิดพลาดของขนาดบางครั้งมีสาเหตุมาจากวัสดุและความหนาของวัสดุที่จะตัด

Order Unit: 1 Set		TRUSCO NAKAYAMA CORPORATION				
Order Code	Item No.	Price (per set)	Set Contents (mm)	Set Contents (piece)	Weight (kg)	
336-5034	TPO-55	640THB	5, 6, 8, 9, 13	5	0.28	
336-5042	TPO-85	766THB	3, 4, 5, 6, 7, 8, 9, 10	8	0.31	
336-5051	TPO-115	5,896THB	3, 5, 6, 8, 9, 11, 13, 16, 19, 22, 25	11	2.10	

Stainless Steel Hammers
Wood Hammers
Stone Hammers
Welding Hammers
Claw Hammers
Sheet Metal Hammers



PU-105

Hand Punch Set

คุณสมบัติ ● ใช้เจาะรูบนแผ่นโลหะ หนั่ง และอื่นๆ
● เจาะรูได้สะอาด ไม่เหลือครีบบ
ข้อมูลจำเพาะ ● ความหนาที่เจาะได้: แผ่นเหล็ก 1 แผ่น: 1.6 มม., เหล็กกล้าไร้สนิม: ประมาณ 1.0 มม.
วัสดุ ● เหล็กกล้าอัลลอยชนิดพิเศษ
ประเทศที่ผลิต ● ญี่ปุ่น

ข้อควรระวัง

- เจาะเหล็กกล้าไร้สนิมที่ความหนาสูงสุด 1.0 มม.

Order Unit: 1 Set		TOP KOGYO Co.Ltd				
Order Code	Item No.	Price (per set)	Set Contents (mm)	Weight (kg)		
248-7632	PU-105	9,593THB	Hand punch main body/Punch: 5.5, 6.5, 7.5, 8.5, 10.5 Dies: 5.7, 6.7, 7.7, 8.7, 10.7	2.05		



Centering Hammers
Hammers for Woodwork
Hammers for Electric Work
Test Hammers
Wedges
Grip Tapes

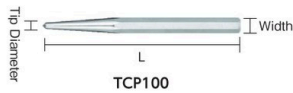

TCP100

Center Punch

ข้อมูลจำเพาะ ● ความหนาของปลาย: HRC56±2
● ความแข็งของผิว: HRC38 - 46 ● แบบลำตัวแปดเหลี่ยม
วัสดุ ● เหล็กกล้าผสมโครเมียมไนเกิลและโมลิบดีนัม ประเทศที่ผลิต ● ไต้หวัน

Order Unit: 1 Pcs		TRUSCO NAKAYAMA CORPORATION				
Order Code	Item No.	Price (per pcs)	Total Length (mm)	Width (mm)	Tip Diameter (mm)	Weight (g)
366-8851	TCP100	86THB	100	10	4	52
366-8860	TCP125	96THB	125	10	4	66
366-8878	TCP150	109THB	150	12	5	112



712-1

Center Punch with Carbide Tipped

ข้อมูลจำเพาะ ● แบบลำตัวแปดเหลี่ยม
วัสดุ ● เหล็กกล้าโครมวานาเดียม ประเทศที่ผลิต ● สวิตเซอร์แลนด์

Order Unit: 1 Pcs		PB SWISS TOOLS					
Order Code	Item No.	Price (per pcs)	Total Length (mm)	Width (mm)	Tip Diameter (mm)	Weight (g)	
764-5881	712-1	1,637THB	100	8	3.2	34	
764-5899	712-2	1,807THB	120	10	3.6	65	
764-5902	712-3	1,936THB	120	12	4.5	89	

Bars
Chisels
Engraving Pens
Stamps
Industrial Stamps
Punches



UDP-13

Center Punch

ข้อมูลจำเพาะ ● แบบลำตัวกลม
● ผิว: กรรณวีธีชุบผิว
วัสดุ ● เหล็กกล้าอัลลอยชนิดพิเศษ
ประเทศที่ผลิต ● ญี่ปุ่น

Order Unit: 1 Pcs		KYOTO TOOL Co.Ltd.				
Order Code	Item No.	Price (per pcs)	Total Length (mm)	Width (mm)	Tip Diameter (mm)	Weight (g)
373-9007	UDP-10	597THB	125	10	4.0	65
373-9015	UDP-13	981THB	150	13	5.5	130



E6-125

Center Punch

ข้อมูลจำเพาะ ● แบบลำตัวแปดเหลี่ยม
วัสดุ ● เหล็กกล้าคาร์บอนสำหรับโครงสร้างเชิงกล
ประเทศที่ผลิต ● ญี่ปุ่น

Order Unit: 1 Pcs		KOYAMA EDGED-TOOL WORKS Co.Ltd.				
Order Code	Item No.	Price (per pcs)	Total Length (mm)	Width (mm)	Tip Diameter (mm)	Weight (g)
219-8193	E6-100	126THB	100	9.52	3.5	60
219-8207	E6-125	138THB	125	9.52	4.0	70
219-8215	E6-150	160THB	150	12.70	4.0	140

Drift Punch



TYSP type

Drift Punch

คุณสมบัติ ● ใช้ในการจัดแนวของรู
ข้อมูลจำเพาะ ● คุณสมบัติความแข็ง: HRC40
วัสดุ ● เหล็กกล้าคาร์บอน
ประเทศที่ผลิต ● ญี่ปุ่น

Order Unit: 1 Pcs		TRUSCO NAKAYAMA CORPORATION						
Order Code	Item No.	Price (per pcs)	Hole Alignment Part Dimension (mm)	Total Length (mm)	Tip Diameter (mm)	Max Diameter (mm)	Weight (g)	
229-5105	TYSP-16	506THB	16	160	9	19	250	
229-5113	TYSP-19	616THB	19	180	10	22	400	
229-5121	TYSP-22	726THB	22	200	12	25	600	
229-5130	TYSP-25	1,094THB	25	220	14	28	750	
415-8580	TYSP-28	2,303THB	28	240	16	32	1100	
415-8598	TYSP-32	3,359THB	32	260	17	36	1450	

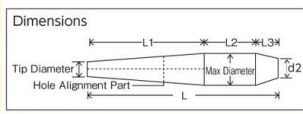

1235

สินค้าบางรายการไม่สามารถนำเข้าได้ สินค้าบางรายการไม่สามารถใช้กับไฟฟ้ไทยได้ ราคาไม่รวมภาษีมูลค่าเพิ่ม



TRMP type

Reamer Punch

- คุณสมบัติ
- ใช้รูดของโบลท์บนแผ่นเหล็กกับชิ้นส่วนที่มีมุมเจาะในช่วงเวลาที่ทำการตรวจสอบ
- ข้อมูลจำเพาะ
- คุณสมบัติความแข็ง: HRC40
- วัสดุ
- เหล็กกล้าคาร์บอน
- ประเทศที่ผลิต
- ญี่ปุ่น

TRUSCO NAKAYAMA CORPORATION						
Order Code	Item No.	Price (per pcs)	Total Length (mm)	Tip Diameter (mm)	Max Diameter (mm)	Weight (g)
229-5148	TRMP-17.5	523THB	130	12	17.5	240
229-5156	TRMP-20.5	587THB	150	14	20.5	360
229-5164	TRMP-21.5	587THB	150	15	21.5	420
229-5172	TRMP-22.5	649THB	150	16	22.5	450
229-5181	TRMP-23.5	649THB	150	18	23.5	500
229-5199	TRMP-24.5	649THB	150	19	24.5	540
229-5202	TRMP-26.5	971THB	180	21	26.5	730

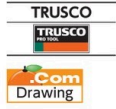

TPP30



TPP148 (set)

Pin Punch

- คุณสมบัติ
- เหมาะสำหรับถอดสลักรีเวียและสลักสปริง
- ข้อมูลจำเพาะ
- แบบลำตัวแปดเหลี่ยม
 - ความหนาของปลาย: HRC50±2 (TPP25, TPP30), HRC56±2 (TPP40 - 100)
 - ความแข็งของผิว: HRC38 - 46
- วัสดุ
- เหล็กกล้าผสมโครเมียมไนเกิลและโมลิบดีนัม
- ประเทศที่ผลิต
- ไต้หวัน

TRUSCO NAKAYAMA CORPORATION						
Order Code	Item No.	Price (per pcs)	Total Length (mm)	Width (mm)	Tip Diameter (mm)	Weight (g)
366-9084	TPP25	119THB	150	10	2.5	70
366-9092	TPP30	119THB	150	10	3.0	70
366-9106	TPP40	119THB	150	10	4.0	66
366-9114	TPP45	119THB	150	10	4.5	68
366-9122	TPP50	119THB	150	10	5.0	70
366-9131	TPP55	119THB	150	10	5.5	71
366-9149	TPP60	119THB	150	10	6.0	63
366-9157	TPP70	119THB	150	10	7.0	78
366-9165	TPP80	130THB	150	12	8.0	82
366-9068	TPP100	130THB	150	12	10.0	123

Set				
Order Code	Item No.	Price (per set)	Set Contents (mm)	Weight (g)
366-9076	TPP148	861THB	2.5, 3.0, 4.0, 5.0, 6.0, 7.0, 8.0, 10.0	650

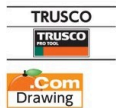

TPPG Series



TPPG-148 (set)

Pin Punch with grip

- ข้อมูลจำเพาะ
- แบบลำตัวแปดเหลี่ยม
 - ความหนาของปลาย: HRC50±2 (TPPG25, TPPG30), HRC56±2 (TPPG40 - 100)
 - ความแข็งของผิว: HRC38 - 46
- วัสดุ
- เหล็กกล้าผสมโครเมียมไนเกิลและโมลิบดีนัม
- ประเทศที่ผลิต
- ไต้หวัน

TRUSCO NAKAYAMA CORPORATION						
Order Code	Item No.	Price (per pcs)	Total Length (mm)	Width (mm)	Tip Diameter (mm)	Weight (g)
836-8810	TPPG-25	143THB	140	8	2.5	52
836-8811	TPPG-30	143THB	150	8	3.0	53
836-8812	TPPG-40	143THB	180	10	4.0	96
836-8813	TPPG-45	148THB	180	10	4.5	101
836-8814	TPPG-50	148THB	200	10	5.0	107
836-8815	TPPG-55	182THB	200	10	5.5	112
836-8816	TPPG-60	212THB	210	12	6.0	160
836-8817	TPPG-70	212THB	210	12	7.0	160
836-8818	TPPG-80	243THB	220	12	8.0	173
836-8819	TPPG-100	302THB	230	14	10.0	244

Set				
Order Code	Item No.	Price (per set)	Set Contents (mm)	Weight (g)
836-8820	TPPG-148	1,450THB	2.5, 3.0, 4.0, 5.0, 6.0, 7.0, 8.0, 10.0	1300

รหัสสั่งซื้อ **สีน้ำเงิน** ... มีสินค้าสต็อกที่ประเทศอินโดนีเซียและประเทศไทย **สีแดง** ... มีสินค้าสต็อกที่ประเทศอินโดนีเซีย **สีเขียว** ... มีสินค้าสต็อกที่ประเทศไทย

- Single-Ended Hammers
- Double-Ended Hammers
- Combination Hammers
- Shock-Less Hammers
- Resin Hammers·Rubber Hammers
- Nonferrous Hammers
- Stainless Steel Hammers
- Wood Hammers
- Stone Hammers
- Welding Hammers
- Claw Hammers
- Sheet Metal Hammers
- Centering Hammers
- Hammers for Woodwork
- Hammers for Electric Work
- Test Hammers
- Wedges
- Grip Tapes
- Bars
- Chisels
- Engraving Pens
- Stamps
- Industrial Stamps
- Punches