

2283 Office Supplies

Calculators

**CASIO**



179mm  
126mm  
**DW-200TC-N**

**CASIO**



148.5mm  
101mm  
**MW-10VTC-N**

**Calculator (W tax rate, desk type)**

คุณสมบัติ • มีฟังก์ชัน "W Tax Rate" ที่สามารถตั้งค่าอัตราภาษี 2 ค่าได้  
ข้อมูลจำเพาะ • ใช้โซลาร์เซลล์ + แบตเตอรี่กระดุม (CR2032) x 1 ก้อน  
ประเทศที่ผลิต • จีน

Order Code	Item No.	Price (per pcs)	Number of Digits	Horizontal (mm)	Vertical (mm)	Thickness (mm)	Weight (g)
161-5405	DW-200TC-N	1,790THB	12	126	179	30.9	165

**Calculator (mini-just type)**

คุณสมบัติ • เครื่องคิดเลขที่มีโหมดการคำนวณภาษี  
ข้อมูลจำเพาะ • โซลาร์เซลล์ + แบตเตอรี่ภายใน  
ประเทศที่ผลิต • จีน

Order Code	Item No.	Price (per pcs)	Number of Digits	Horizontal (mm)	Vertical (mm)	Thickness (mm)	Weight (g)
161-5402	MW-10VTC-N	700THB	10	101	148.5	27.6	105

Laminators

**CASIO**



163mm  
81.5mm  
**FX-5800P-N (functions 407)**

**SEIKO**



**CA-C**

**Program Scientific Calculator**

คุณสมบัติ • มีหน่วยความจำ 26 ถึง 2398 ตำแหน่ง, 407 ฟังก์ชัน พร้อมฟังก์ชันการตั้งโปรแกรม  
ข้อมูลจำเพาะ • ใช้แบตเตอรี่แบบ AAA x 1 ก้อน ประเทศที่ผลิต • จีน

Order Code	Item No.	Price (per pcs)	Number of Digits	L x W x Thickness (mm)	Weight (g)
470-3219	FX-5800P-N	5,920THB	10	163 x 81.5 x 15.1	150

**Time Card**

ประเทศที่ผลิต • ญี่ปุ่น

Order Code	Item No.	Price (per box)	Due Date	Qty Per Box (sheet)	Weight (g)
123-4421	CA-C	834THB	Free	100	620
123-4439	CA-C20	834THB	20 Days	100	620
123-4447	CA-C25	834THB	25 Days	100	620
123-4455	CA-C31	834THB	15 Days/Last Day	100	620
304-1271	CA-SY	834THB	Free	100	510

Magnets

**SEIKO**



205mm  
160mm  
128mm  
**QR-340**

**Time Recorder**

คุณสมบัติ • ทำงานได้ตลอด 24 ชั่วโมงด้วยปุ่มโหมดกลางคืน  
ข้อมูลจำเพาะ • รับประกันหนึ่งปี  
• การพิมพ์ 4 คอลัมน์  
• สีหมึกพิมพ์: ดำ  
• บัตรลงเวลาที่ใช้ได้: CA-C, CA-C20, CA-C25, CA-C31, CA-SY  
• ดิสก์ปรับสำหรับเปลี่ยน: TP-1051SB

Order Code	Item No.	Price (per pcs)	Referring Number of People (person)	Number of Stamps (time/day)	W x D x H (mm)	Weight (kg)
411-2539	QR-340	13,909THB	50	4	160 x 128 x 205	1.5

Radio Wall Clock

**SEIKO**



350mm  
**KX3845**

**SEIKO**



350mm  
**KX383B**

**Radio Wall Clock**

ข้อมูลจำเพาะ • การแสดงผลอุณหภูมิและความชื้น • มีฟังก์ชันปฏิทินอัตโนมัติแบบ  
• แหล่งจ่ายไฟฟ้า: แบตเตอรี่แห้งอัลคาไลน์แบบ AA x 6 (อุปกรณ์เสริม)

Order Code	Item No.	Price (per pcs)	Diameter x Thickness (mm)	Weight (kg)
492-2212	KX3845	5,960THB	350 x 52	1.3

**Radio Wall Clock**

ข้อมูลจำเพาะ • การแสดงผลอุณหภูมิและความชื้น • มีฟังก์ชันปฏิทินอัตโนมัติแบบ  
• แหล่งจ่ายไฟฟ้า: แบตเตอรี่แห้งอัลคาไลน์แบบ AA x 2 (อุปกรณ์เสริม)

Order Code	Item No.	Price (per pcs)	Diameter x Thickness (mm)	Weight (kg)
492-2204	KX383B	4,221THB	350 x 52	1.2

Radio Clock

**SEIKO**



429mm  
345mm  
**PT201S**

**SEIKO**



294mm  
**KX301H**

**Radio Clock**

คุณสมบัติ • นาฬิกาวิทยุที่สามารถตั้งค่าเวลาและเสียงเพลงได้ตามเวลาที่ชื่นชอบ  
ข้อมูลจำเพาะ • มีฟังก์ชันปฏิทินอัตโนมัติแบบ  
• แหล่งจ่ายไฟฟ้า: แบตเตอรี่แห้งอัลคาไลน์แบบ C x 4 (รวมอยู่ในชุด)

Order Code	Item No.	Price (per pcs)	W x D x H (mm)	Weight (kg)
302-5683	PT201S	12,419THB	345 x 57 x 429	2.4

**Radio Clock**

คุณสมบัติ • มีเข็มวินาทีแบบเดินต่อเนื่อง ไม่มีเสียงรบกวน  
ข้อมูลจำเพาะ • แหล่งจ่ายไฟฟ้า: แบตเตอรี่แห้งแมงกานีสแบบ AA x 2 (รวมอยู่ในชุด)

Order Code	Item No.	Price (per pcs)	Diameter x Thickness (mm)	Weight (g)
327-6911	KX301H	5,960THB	294 x 47	910

2283

สินค้าบางรายการไม่สามารถนำเข้าได้ สินค้าบางรายการไม่สามารถใช้กับไฟที่ไทยได้ ราคาไม่รวมภาษีมูลค่าเพิ่ม



**Radio Wall Clock "The Large"**

คุณสมบัติ ● มีเข็มวินาทีแบบเดินต่อเนื่อง ไม่มีเสียงรบกวน  
 ข้อมูลจำเพาะ ● แหล่งจ่ายไฟฟ้า: แบตเตอรี่แห้งอัลคาไลน์แบบ AA x 2 (อุปกรณ์เสริม)  
 ประเทศที่ผลิต ● จีน

Order Code	Item No.	Price (per pcs)	Diameter x Thickness (mm)	Weight (kg)
496-3849	GDK-001	5,191THB	498 x 53.2	1.9



**Wall Clock (moisture-proof/dust-proof type)**

คุณสมบัติ ● จังหวะเข็มวินาที  
 ข้อมูลจำเพาะ ● แหล่งจ่ายไฟฟ้า: แบตเตอรี่แห้งแมงกานีสแบบ AA x 1 (รวมอยู่ในชุด)  
 ประเทศที่ผลิต ● จีน

Order Code	Item No.	Price (per pcs)	Diameter x Thickness (mm)	Weight (kg)
294-2615	4MG522-050	4,966THB	320 x 39	0.9



**Wall Clock (moisture-proof/dust-proof type)**

คุณสมบัติ ● มีเข็มวินาทีแบบเดินต่อเนื่อง ไม่มีเสียงรบกวน  
 ข้อมูลจำเพาะ ● แหล่งจ่ายไฟฟ้า: แบตเตอรี่กระดุมลิเทียม (CR2477) x 1 (รวมอยู่ในชุด)  
 ประเทศที่ผลิต ● ไทย

Order Code	Item No.	Price (per pcs)	Diameter x Thickness (mm)	Weight (kg)
000-6734	KH406S	10,813THB	381 x 40	1.2



**Large Type Outdoor Wall Clock (rainproof type)**

คุณสมบัติ ● ใช้กระจกป้องกันกรกระจ่าย  
 ข้อมูลจำเพาะ ● แหล่งจ่ายไฟฟ้า: แบตเตอรี่กระดุมลิเทียม (CR2477) x 1 (รวมอยู่ในชุด)  
 ประเทศที่ผลิต ● ไทย

Order Code	Item No.	Price (per pcs)	Diameter x Thickness (mm)	Weight (kg)
002-6867	KH411S	27,319THB	450 x 78	3.1



**Wall Clock**

คุณสมบัติ ● มีเข็มวินาทีแบบเดินต่อเนื่อง ไม่มีเสียงรบกวน  
 ข้อมูลจำเพาะ ● แหล่งจ่ายไฟฟ้า: แบตเตอรี่กระดุมลิเทียม (CR2477) x 1 (รวมอยู่ในชุด)  
 ประเทศที่ผลิต ● ไทย

Order Code	Item No.	Price (per pcs)	Diameter x Thickness (mm)	Weight (g)
336-6120	KH220A	4,966THB	314 x 36	770

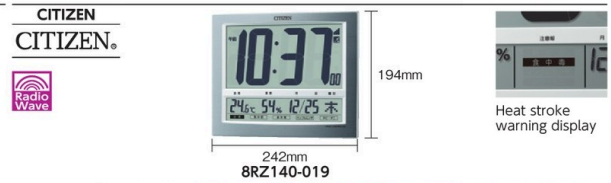

**Large Radio Clock (with warning indications such as heat stroke)**

ข้อมูลจำเพาะ ● แหล่งจ่ายไฟฟ้า: แบตเตอรี่แห้งแมงกานีสแบบ AA x 2 (รวมอยู่ในชุด)  
 ประเทศที่ผลิต ● จีน

Order Code	Item No.	Price (per pcs)	W x D x H (mm)	Weight (g)
440-5986	8RZ140-019	3,476THB	242 x 32 x 194	500



**Label Printer "TEPRA PRO"**

ข้อมูลจำเพาะ ● ความกว้างเทปที่ใช้ได้: 4 ถึง 24 มม.  
 ● ขนาดคริสตัลเหลว: แสดงผล 8 ตัวอักษร x 4 แถว  
 ● แหล่งจ่ายไฟฟ้า: อะแดปเตอร์ AC (รวมอยู่ในชุด), แบตเตอรี่แห้งอัลคาไลน์แบบ AA หรือ แบตเตอรี่นิกเกิลเมทัลไฮไดรด์ x 6 (ขายแยกต่างหาก)  
 ประเทศที่ผลิต ● จีน

Order Code	Item No.	Price (per pcs)	Printing Density (dpi)	W x D x H (mm)	Weight (g)
820-4416	SR670	10,833THB	180 x 128	193 x 238 x 66	990



**Label Printer "TEPRA PRO"**

ข้อมูลจำเพาะ ● ความกว้างเทปที่ใช้ได้: 4 ถึง 36 มม.  
 ● ขนาดคริสตัลเหลว: แสดงผล 15 ตัวอักษร x 5 แถว  
 ● แหล่งจ่ายไฟฟ้า: อะแดปเตอร์ AC (อุปกรณ์เสริม)  
 ประเทศที่ผลิต ● จีน

Order Code	Item No.	Price (per pcs)	Printing Density (dpi)	W x D x H (mm)	Weight (g)
393-6023	SR750	12,044THB	360 x 360	204 x 220 x 85	1160



**Label Printer "TEPRA PRO" (PC connection only)**

คุณสมบัติ ● แกะไขโดยใช้อุปกรณ์พิเศษและสามารถพิมพ์แผ่นผังและผังงานได้อิสระ  
 ● สามารถพิมพ์แผ่นป้ายได้ง่ายๆ เพียงเชื่อมต่อบลูทูธ (รองรับเฉพาะระบบปฏิบัติการ iOS เท่านั้น)  
 ข้อมูลจำเพาะ ● ความกว้างเทปที่ใช้ได้: 4 ถึง 24 มม.  
 ● ระบบปฏิบัติการที่ใช้ได้: Windows 8.1/8/7/vista/XP  
 ● แหล่งจ่ายไฟฟ้า: อะแดปเตอร์ AC (AC1116J) หรือแบตเตอรี่แห้งอัลคาไลน์แบบ AA x 6 (ขายแยกต่างหาก)  
 วัสดุ ● ABS  
 ประเทศที่ผลิต ● จีน

Order Code	Item No.	Price (per pcs)	Printing Density (dpi)	W x D x H (mm)	Weight (g)
772-4578	SR5500P	8,940THB	180 x 128	54 x 132 x 146	440

รหัสสั่งซื้อ **สีน้ำเงิน** ... มีสินค้าสต็อกที่ประเทศอินโดนีเซียและประเทศไทย **สีแดง** ... มีสินค้าสต็อกที่ประเทศอินโดนีเซีย **สีเขียว** ... มีสินค้าสต็อกที่ประเทศไทย

- Calculators
- Time Recorders
- Clocks
- Equipments for Label
- Caution Tags
- Label Seals
- Laminators
- Store Fixtures
- Whiteboards
- Bulletin Boards
- Panelboards-Panel Stands
- Sheet Pockets-Magnet Cases
- Magnets
- Hooks-Drawing Pins-Holder Type Clips
- Desk Mats

2285 Office Supplies

- Calculators
- Time Recorders
- Clocks
- Equipments for Label
- Caution Tags
- Label Seals
- Laminators
- Store Fixtures
- Whiteboards
- Bulletin Boards
- Panelboards-Panel Stands
- Sheet Pockets-Magnet Cases
- Magnets
- Hooks-Drawing Pins-Holder Type Clips
- Desk Mats

KING JIM

KING JIM



SR970

Fixed foreign language function



PC connection is possible

**Label Printer "TEPRA PRO" (high spec type)**

ข้อมูลจำเพาะ ●ความกว้างเทปที่ใช้ได้: 4 ถึง 36 มม.  
 ●ขนาดคริสตัลเหลว: แสดงผล 15 ตัวอักษร x 5 แถว  
 ●แหล่งจ่ายไฟฟ้า: อะแดปเตอร์ AC (รวมอยู่ในชุด), แบตเตอรี่แห้งอัลคาไลน์แบบ AA หรือ แบตเตอรี่นิกเกิลเมทัลไฮไดรด์ x 6 (ขายแยกต่างหาก)

ประเทศที่ผลิต ●จีน

Order Code	Item No.	Price (per pcs)	Printing Density (dpi)	W x D x H (mm)	Weight (g)
498-6369	SR970	18,909THB	360 x 360	195 x 238 x 91	1190

KING JIM

KING JIM



WR1000



Bond printing

Destination Label

**Label Printer "TEPRA Grand" (PC connection only)**

คุณสมบัติ ●สามารถทำแผ่นป้ายกว้าง 50 มม./100 มม. และแผ่นป้ายชื่อผู้รับได้  
 ●ประกอบได้ถึง 4 ชั้น หรือปรี้นแบบทกกันได้สูงถึง 400 มม.  
 ●สามารถพิมพ์แบบไม่สัมผัสได้

ประเทศที่ผลิต ●จีน

Order Code	Item No.	Price (per pcs)	Printing Density (dpi)	W x D x H (mm)	Weight (g)
396-0617	WR1000	21,847THB	300 x 300	217 x 260 x 136	2000

**Tape Cartridge**

Order Unit: 1 Pcs

Order Code	Item No.	Price (per pcs)	Tape Width (mm)	Tape Color	Tape Length (m)	Weight (g)
396-0480	WL50B	1,767THB	50	Blue	15	280
396-0498	WL50G	1,767THB	50	Green	15	280
396-0501	WL50K	1,767THB	50	Black	15	280
396-0510	WL50R	1,767THB	50	Red	15	280
396-0528	WL50S	1,767THB	50	White	15	280
396-0536	WL50T	1,767THB	50	Transparent	15	280
396-0544	WL50Y	1,611THB	50	Yellow	15	280
396-0412	WL100B	2,017THB	100	Blue	15	490
396-0421	WL100G	2,017THB	100	Green	15	490
396-0439	WL100K	2,017THB	100	Black	15	490
396-0447	WL100R	2,017THB	100	Red	15	490
396-0455	WL100S	2,017THB	100	White	15	490
396-0463	WL100T	2,017THB	100	Transparent	15	490
396-0471	WL100Y	1,839THB	100	Yellow	15	490

**Destination Label**

คุณสมบัติ ●พิมพ์แผ่นป้ายชื่อผู้รับขนาด 90 x 45 มม. ได้ 500 แผ่น ●แผ่นป้ายที่พิมพ์เป็นกระดาษอ่อน

Order Unit: 1 Pcs

Order Code	Item No.	Price (per pcs)	Label width (mm)	Label color	Number of label (sheet)	Weight (g)
396-0552	WLK90	1,689THB	90 x 45	White	500	390

**Ink Ribbon Cartridge**

Order Unit: 1 Pcs

Order Code	Item No.	Price (per pcs)	Tape Width (mm)	Tape Color	Tape Length (m)	Weight (g)
396-0561	WP100B	1,767THB	100	Blue	30	170
396-0579	WP100G	1,767THB	100	Green	30	170
396-0587	WP100K	1,767THB	100	Black	30	170
396-0595	WP100R	1,767THB	100	Red	30	170
396-0609	WP100S	1,767THB	100	White	30	170

**Replacement Ink Ribbon**

Order Unit: 1 Pcs

Order Code	Item No.	Price (per pcs)	Tape Width (mm)	Tape Color	Set Contents	Weight (g)
396-0391	WE100K	1,514THB	100	Black	Replacement ribbon only	110
396-0404	WE100KC	3,027THB	100	Black	Replacement cartridge/ribbon	170



WP100B (ink ribbon cartridge)



WE100KC (replacement ink ribbon)

2285

สินค้าบางรายการไม่สามารถนำเข้าได้ สินค้าบางรายการไม่สามารถใช้กับไฟฟ้ไทยได้ ราคาไม่รวมภาษีมูลค่าเพิ่ม

KING JIM  
KING JIM



**Label Printer "TEPRA PRO" (PC connection only)**

- คุณสมบัติ
- ติดตั้ง “ฟังก์ชันคัตเตอร์ตัดครึ่งหน้าอัตโนมัติ”
  - ข้อมูลจำเพาะ ความกว้างเทปที่ใช้ได้: 4 ถึง 36 มม.
  - ระบบปฏิบัติการที่ใช้ได้: Windows 8.1 / 8 / 7 / Vista / XP
  - แหล่งจ่ายไฟฟ้า: อะแดปเตอร์ AC (AS1527J)

ประเทศที่ผลิต ●จีน

Order Unit: 1 Pcs

KING JIM Co.Ltd.

Order Code	Item No.	Price (per pcs)	Printing Density (dpi)	W x D x H (mm)	Weight (g)
470-3421	SR5900P	15,101THB	360 x 384	123 x 153 x 139	1100



KING JIM  
KING JIM



SC12RW (strong adhesive type/black character)



SC9YE (weak adhesive type/black character)



SB9R (matte label type/black character)



SB24T (matte label type/black character)



Matte Label Type (transfer type)

**Tape Cartridge for "TEPRA PRO"**

ประเทศที่ผลิต ●ญี่ปุ่น

- Strong adhesive type/black character** คุณสมบัติ
- สามารถติดบนวัสดุ PP ที่ลอกหลุดง่าย หรือที่ที่มีรอยย่นได้แนบสนิท

Order Unit: 1 Pcs

KING JIM Co.Ltd.

Order Code	Item No.	Price (per pcs)	Tape Width (mm)	Tape Color	Tape Length (m)	Weight (g)
828-0920	SC12RW	503THB	12	Red	8	53
828-0926	SC24RW	724THB	24	Red	8	75
781-2671	SC9YW	483THB	9	Yellow	8	49
781-2621	SC12YW	483THB	12	Yellow	8	53
781-2647	SC24YW	691THB	24	Yellow	8	75
828-0928	SC9GW	503THB	9	Green	8	49
828-0927	SC9BW	503THB	9	Blue	8	49
385-9312	SS6KW	503THB	6	White	8	44
385-9321	SS9KW	503THB	9	White	8	49
385-9240	SS12KW	503THB	12	White	8	53
385-9266	SS18KW	691THB	18	White	8	65
385-9282	SS24KW	691THB	24	White	8	74
385-9304	SS36KW	987THB	36	White	8	106
828-0984	ST9KW	503THB	9	Transparent	8	49
828-0978	ST18KW	724THB	18	Transparent	8	66

**Weak adhesive type/black character**

Order Unit: 1 Pcs

Order Code	Item No.	Price (per pcs)	Tape Width (mm)	Tape Color	Tape Length (m)	Weight (g)
431-2716	SC9YE	459THB	9	Yellow	8	49
431-2686	SC12YE	433THB	12	Yellow	8	53
431-2694	SC18YE	636THB	18	Yellow	8	66
431-2708	SC24YE	636THB	24	Yellow	8	75
431-2759	SS9KE	459THB	9	White	8	49
431-2724	SS12KE	459THB	12	White	8	53
431-2732	SS18KE	636THB	18	White	8	66
431-2741	SS24KE	636THB	24	White	8	75

- Matte label type/black character** คุณสมบัติ
- แผ่นป้ายแบบด้าน โปร่งแสง เหมาะกับการรองพื้น
  - เหมาะกับการติดเอกสาร เนื่องจากขอบหลุดยากเมื่อทำสำเนา และเขียนทับ

Order Unit: 1 Pcs

Order Code	Item No.	Price (per pcs)	Tape Width (mm)	Tape Color	Tape length (m)	Weight (g)
828-0915	SB9R	459THB	9	Light pink	8	44
470-3391	SB6T	459THB	6	Transparent	8	44
470-3405	SB9T	459THB	9	Transparent	8	49
470-3332	SB12T	459THB	12	Transparent	8	53
470-3359	SB18T	636THB	18	Transparent	8	65
470-3375	SB24T	636THB	24	Transparent	8	75

- Matte Label Type/White Character** คุณสมบัติ
- แผ่นป้ายแบบด้าน โปร่งแสง เหมาะกับการรองพื้น

Order Unit: 1 Pcs

Order Code	Item No.	Price (per pcs)	Tape Width (mm)	Tape Color	Tape Length (m)	Weight (g)
470-3413	SB9TS	459THB	9	Transparent	8	49
470-3341	SB12TS	459THB	12	Transparent	8	53
470-3367	SB18TS	636THB	18	Transparent	8	65
470-3383	SB24TS	636THB	24	Transparent	8	75

- Transfer Type/Black Character** คุณสมบัติ
- เป็นเทปที่สามารถคัดลอกเฉพาะตัวอักษรลงกระดาษได้

Order Unit: 1 Pcs

Order Code	Item No.	Price (per pcs)	Tape Width (mm)	Tape Length (m)	Weight (g)
385-9169	SL12KN	459THB	12	8	46
385-9177	SL18KN	636THB	18	8	55

รหัสสั่งซื้อ **สีน้ำเงิน** ... มีสินค้าสต็อกที่ประเทศอินโดนีเซียและประเทศไทย **สีแดง** ... มีสินค้าสต็อกที่ประเทศอินโดนีเซีย **สีเขียว** ... มีสินค้าสต็อกที่ประเทศไทย

- Calculators
- Time Recorders
- Clocks
- Equipments for Label
- Caution Tags
- Label Seals
- Laminators
- Store Fixtures
- Whiteboards
- Bulletin Boards
- Panelboards-Panel Stands
- Sheet Pockets-Magnet Cases
- Magnets
- Hooks-Drawing Pins-Holder Type Clips
- Desk Mats

2287 Office Supplies

Calculators

KING JIM  
KING JIM

Time Recorders

Clocks

Equipments for Label

Caution Tags

Label Seals

Laminators

Store Fixtures

Whiteboards

Bulletin Boards

Panelboards-Panel Stands

Sheet Pockets-Magnet Cases

Magnets

Hooks-Drawing Pins-Holder Type Clips

Desk Mats



SC9P (pink tape/black character)



SC9D (orange tape/black character)



SC12V (purple tape/black character)



SS12K (white tape/black character)



SS9R (white tape/red character)



SC4Y (yellow tape/black character)

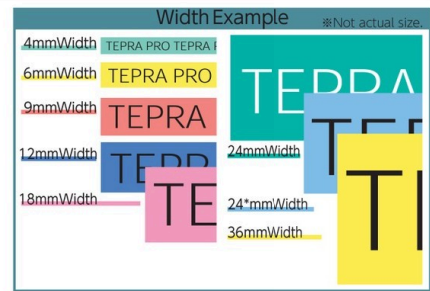

Tape Cartridge for "TEPRA PRO"

ประเทศไทยผลิต ● ญี่ปุ่น

Red Tape/Black Character

Order Code	Item No.	Price (per pcs)	Tape Width (mm)	Tape Color	Tape Length (m)	Weight (g)
304-1131	SC4R	459THB	4	Red	8	33
304-1140	SC6R	439THB	6	Red	8	36
005-1683	SC9R	459THB	9	Red	8	41
005-1691	SC12R	433THB	12	Red	8	45
005-1705	SC18R	596THB	18	Red	8	56
005-1713	SC24R	607THB	24	Red	8	65
304-1158	SC36R	859THB	36	Red	8	94

Orange Tape/Black Character

Order Code	Item No.	Price (per pcs)	Tape Width (mm)	Tape Color	Tape Length (m)	Weight (g)
385-9126	SC9D	439THB	9	Orange	8	50
385-9061	SC12D	439THB	12	Orange	8	53
385-9088	SC18D	596THB	18	Orange	8	65
385-9100	SC24D	636THB	24	Orange	8	75

Blue Tape/Black Character

Order Code	Item No.	Price (per pcs)	Tape Width (mm)	Tape Color	Tape Length (m)	Weight (g)
304-1107	SC4B	439THB	4	Blue	8	33
304-1115	SC6B	433THB	6	Blue	8	36
005-1560	SC9B	439THB	9	Blue	8	41
005-1578	SC12B	439THB	12	Blue	8	45
005-1586	SC18B	607THB	18	Blue	8	56
005-1594	SC24B	607THB	24	Blue	8	65
304-1123	SC36B	843THB	36	Blue	8	94

White tape/Black character

Order Code	Item No.	Price (per pcs)	Tape Width (mm)	Tape Color	Tape Length (m)	Weight (g)
006-0551	SS4K	433THB	4	White	8	33
002-6727	SS6K	439THB	6	White	8	36
002-6735	SS9K	433THB	9	White	8	41
002-6743	SS12K	439THB	12	White	8	45
002-6751	SS18K	607THB	18	White	8	56
002-6760	SS24K	607THB	24	White	8	65
006-0569	SS36K	859THB	36	White	8	94

Pink Tape/Black Character

Order Code	Item No.	Price (per pcs)	Tape Width (mm)	Tape Color	Tape Length (m)	Weight (g)
385-9134	SC9P	459THB	9	Pink	8	50
385-9070	SC12P	439THB	12	Pink	8	53
385-9096	SC18P	636THB	18	Pink	8	65
385-9118	SC24P	636THB	24	Pink	8	75

Purple Tape/Black Character

Order Code	Item No.	Price (per pcs)	Tape Width (mm)	Tape Color	Tape Length (m)	Weight (g)
827-7175	SC12V	459THB	12	Purple	8	53
827-7182	SC24V	636THB	24	Purple	8	75

Green Tape/Black Character

Order Code	Item No.	Price (per pcs)	Tape Width (mm)	Tape Color	Tape Length (m)	Weight (g)
304-1077	SC4G	439THB	4	Green	8	33
304-1085	SC6G	433THB	6	Green	8	36
005-1608	SC9G	439THB	9	Green	8	41
005-1616	SC12G	439THB	12	Green	8	45
005-1624	SC18G	607THB	18	Green	8	56
005-1632	SC24G	607THB	24	Green	8	65
304-1093	SC36G	859THB	36	Green	8	94

White Tape/Red Character

Order Code	Item No.	Price (per pcs)	Tape Width (mm)	Tape Color	Tape Length (m)	Weight (g)
385-9339	SS9R	459THB	9	White	8	49
385-9258	SS12R	439THB	12	White	8	53
385-9274	SS18R	607THB	18	White	8	65
385-9291	SS24R	636THB	24	White	8	74

White Tape/black Character (16m roll long type)

Order Code	Item No.	Price (per pcs)	Tape Width (mm)	Tape Color	Tape Length (m)	Weight (g)
005-6901	SS12KL	691THB	12	White	16	61
005-6910	SS18KL	943THB	18	White	16	71
005-6928	SS24KL	943THB	24	White	16	84

Woodfree paper/Black character

Order Code	Item No.	Price (per pcs)	Tape Width (mm)	Tape Color	Tape Length (m)	Weight (g)
304-1000	SP12K	459THB	12	White	12	45
304-1018	SP18K	636THB	18	White	12	56
304-1026	SP24K	636THB	24	White	12	65
304-1034	SP36K	899THB	36	White	12	94

Yellow Tape/Black Character

Order Code	Item No.	Price (per pcs)	Tape Width (mm)	Tape Color	Tape Length (m)	Weight (g)
304-1042	SC4Y	459THB	4	Yellow	8	33
304-1051	SC6Y	439THB	6	Yellow	8	36
005-1641	SC9Y	439THB	9	Yellow	8	41
005-1659	SC12Y	439THB	12	Yellow	8	45
005-1667	SC18Y	607THB	18	Yellow	8	56
005-1675	SC24Y	607THB	24	Yellow	8	65
304-1069	SC36Y	859THB	36	Yellow	8	94

2287

สินค้าบางรายการไม่สามารถนำเข้าได้ สินค้าบางรายการไม่สามารถใช้กับไฟฟ้ไทยได้ ราคาไม่รวมภาษีมูลค่าเพิ่ม

**KING JIM**  
**KING JIM**

### Tape Cartridge for "TEPRA PRO"

คุณสมบัติ ● เทปแบบใสที่เข้ากับสีของวัสดุ ข้อมูลจำเพาะ ● ตัวอักษรสีดำ ประเทศที่ผลิต ● ญี่ปุ่น

Order Unit: 1 Pcs KING JIM Co.Ltd.

Order Code	Item No.	Price (per pcs)	Tape Width (mm)	Tape Color	Tape Length (m)	Weight (g)
294-3107	ST4K	439THB	4	Transparent	8	33
002-6778	ST6K	459THB	6	Transparent	8	36
002-6786	ST9K	439THB	9	Transparent	8	41
002-6794	ST12K	439THB	12	Transparent	8	45
002-6808	ST18K	607THB	18	Transparent	8	56
294-3085	ST24K	607THB	24	Transparent	8	65
294-3093	ST36K	899THB	36	Transparent	8	94

**KING JIM**  
**KING JIM**

### Tape Cartridge for "TEPRA PRO"

คุณสมบัติ ● แผ่นป้ายแบบสีสะท้อนแสงที่มองเห็นได้ชัดแม้จะอยู่ไกล ข้อมูลจำเพาะ ● ตัวอักษรสีดำ ประเทศที่ผลิต ● ญี่ปุ่น

Order Unit: 1 Pcs KING JIM Co.Ltd.

Order Code	Item No.	Price (per pcs)	Tape Width (mm)	Tape Color	Tape Length (m)	Weight (g)
828-0947	SK12P	459THB	12	Fluorescent Pink	5	49

**KING JIM**  
**KING JIM**

### Tape Cartridge for "TEPRA PRO"

คุณสมบัติ ● เทปที่มีแผ่นแม่เหล็กอยู่ด้านหลัง ประเทศที่ผลิต ● ญี่ปุ่น

White tape/Black character

Order Unit: 1 Pcs KING JIM Co.Ltd.

Order Code	Item No.	Price (per pcs)	Tape Width (mm)	Tape Color	Tape Length (m)	Weight (g)
781-2922	SJ12S	523THB	12	White	1.5	59
385-9142	SJ18S	810THB	18	White	1.5	75
385-9151	SJ24S	810THB	24	White	1.5	92

Yellow Tape/Black Character

Order Unit: 1 Pcs

Order Code	Item No.	Price (per pcs)	Tape Width (mm)	Tape Color	Tape Length (m)	Weight (g)
781-2931	SJ12Y	523THB	12	Yellow	1.5	59

**KING JIM**  
**KING JIM**

### Tape Cartridge for "TEPRA PRO"

คุณสมบัติ ● แผ่นป้ายที่พิมพ์ข้อความบนพื้นสีขาวและม้วนฟิล์มใสที่ป้องกันรอยเปื้อน ประเทศที่ผลิต ● ญี่ปุ่น

Green Tape/Black Character

Order Unit: 1 Pcs

Order Code	Item No.	Price (per pcs)	Tape Width (mm)	Tape Color	Tape Length (m)	Weight (g)
781-2906	SJ12G	523THB	12	Green	1.5	59

**KING JIM**  
**KING JIM**

### Tape Cartridge for "TEPRA PRO"

คุณสมบัติ ● แผ่นป้ายที่พิมพ์ข้อความบนพื้นสีขาวและม้วนฟิล์มใสที่ป้องกันรอยเปื้อน ข้อมูลจำเพาะ ● ตัวอักษรสีดำ ประเทศที่ผลิต ● ญี่ปุ่น

Order Unit: 1 Pcs KING JIM Co.Ltd.

Order Code	Item No.	Price (per pcs)	Tape Width (mm)	Tape Color	Tape Length (m)	Compatible Diameter (mm)	Weight (g)
277-2035	SV24K	899THB	24	White	8	2.1 to 5.4	64
277-2043	SV36K	1,161THB	36	White	8	2.8 to 7.6	94

**KING JIM**  
**KING JIM**

### Tape Cartridge for "TEPRA PRO"

คุณสมบัติ ● แผ่นป้ายที่พิมพ์ข้อความบนพื้นสีขาวและม้วนฟิล์มใสที่ป้องกันรอยเปื้อน ข้อมูลจำเพาะ ● ตัวอักษรสีดำ ประเทศที่ผลิต ● ญี่ปุ่น

Order Unit: 1 Pcs KING JIM Co.Ltd.

Order Code	Item No.	Price (per pcs)	Tape Width (mm)	Tape Color	Tape Length (m)	Compatible Diameter (mm)	Weight (g)
277-2035	SV24K	899THB	24	White	8	2.1 to 5.4	64
277-2043	SV36K	1,161THB	36	White	8	2.8 to 7.6	94

**KING JIM**  
**KING JIM**

### Tape Cartridge for "TEPRA PRO"

คุณสมบัติ ● แผ่นป้ายที่ทนต่อสภาพความร้อนสูง ข้อมูลจำเพาะ ● ตัวอักษรสีดำ ประเทศที่ผลิต ● ญี่ปุ่น

Order Unit: 1 Pcs KING JIM Co.Ltd.

Order Code	Item No.	Price (per pcs)	Tape Width (mm)	Tape Color	Tape Length (m)	Weight (g)
385-9207	SN6K	636THB	6	White	2	40
385-9215	SN9K	636THB	9	White	2	42
385-9185	SN12K	636THB	12	White	2	43
385-9193	SN18K	899THB	18	White	2	49

**KING JIM**  
**KING JIM**

### Trimmer

การใช้งาน ● กรรไกรเล็มมุมของแผ่นป้ายให้โค้งมน ข้อมูลจำเพาะ ● เหมาะกับความกว้างเทปขนาด 4 ถึง 36 มม. (\*ไม่เหมาะสำหรับเทปเรืองแสง/สีลาย "m", การตัดแผ่นป้าย และรีบบิ้น)

ประเทศที่ผลิต ● ญี่ปุ่น

Order Unit: 1 Pcs KING JIM Co.Ltd.

Order Code	Item No.	Price (per pcs)	Total Length (mm)	Weight (g)
824-7942	RT36W	843THB	186	90

**KING JIM**  
**KING JIM**

### System Bag for "TEPRA"

คุณสมบัติ ● สามารถเก็บตัวเครื่องของ "TEPRA" PRO Series ประเทศที่ผลิต ● ญี่ปุ่น

Order Unit: 1 Pcs KING JIM Co.Ltd.

Order Code	Item No.	Price (per pcs)	W x D x H (mm)	Weight (g)
385-9223	SR8B	2,896THB	360 x 65 x 260	50

**KING JIM**  
**KING JIM**

### "System Trunk for TEPRA PRO"

ข้อมูลจำเพาะ ● รุ่นที่ใช้ได้: SR330/SR530/SR670/SR970/SR750/SR550/SR250 ประเทศที่ผลิต ● ญี่ปุ่น

Order Unit: 1 Pcs KING JIM Co.Ltd.

Order Code	Item No.	Price (per pcs)	W x D x H (mm)	Weight (kg)
498-6377	SR9BTA	4,276THB	410 x 117 x 380	1.82

รหัสสั่งซื้อ **สีน้ำเงิน** ... มีสินค้าสต็อกที่ประเทศอินโดนีเซียและประเทศไทย **สีแดง** ... มีสินค้าสต็อกที่ประเทศอินโดนีเซีย **สีเขียว** ... มีสินค้าสต็อกที่ประเทศไทย

Calculators  
Time Recorders  
Clocks  
Equipment for Label  
Caution Tags  
Label Seals  
Laminators  
Store Fixtures  
Whiteboards  
Bulletin Boards  
Panelboards-Panel Stands  
Sheet Pockets-Magnet Cases

Magnets  
Hooks-Drawing Pins-Holder Type Clips  
Desk Mats

2289 Office Supplies

Calculators



"Name Land Biz" KL-G2

คุณสมบัติ  
 •พิมพ์เร็วกว่าเครื่องรุ่นเดิมถึงสองเท่า พร้อมการปรับปรุงประสิทธิภาพให้ดีขึ้น  
 ข้อมูลจำเพาะ  
 •ความกว้างเทปที่ใช้ได้: 3.5 ถึง 24 มม.  
 •เทปที่ใช้ได้ 152 ประเภท/6 ขนาด  
 •ขนาดคริสตัลเหลว: แสดงผล 8 หลัก x 4 แถว  
 •แหล่งจ่ายไฟฟ้า: AC 100V หรือแบตเตอรี่แห้งอัลคาไลน์แบบ AA x 8 (ขายแยกต่างหาก)  
 อุปกรณ์เสริม  
 •เคสจัดเก็บ ประเทศที่ผลิต •จีน

Order Code	Item No.	Price (per pcs)	Printing Density (dpi)	W x D x H (mm)	Weight (g)
770-5981	KL-G2	9,587THB	200 x 200	202 x 212 x 67.5	850



XR-24JWE

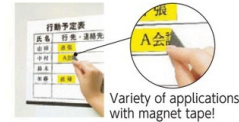

Variety of applications with magnet tape!

Tape Cartridge for "Name Land"

คุณสมบัติ  
 •เทปที่มีแผ่นแม่เหล็กอยู่ด้านหลัง  
 ข้อมูลจำเพาะ  
 •ตัวอักษรสีดำ  
 ประเทศที่ผลิต •จีน

Order Code	Item No.	Price (per pcs)	Tape Width (mm)	Tape Color	Tape Length (m)	Weight (g)
002-2471	XR-24JWE	899THB	24	White	1.5	85
002-2527	XR-36JWE	1,190THB	36	White	1.5	114

Equipments for Label

Caution Tags

Label Seals

Laminators

Store Fixtures

Whiteboards

Bulletin Boards

Panelboards-Panel Stands

Sheet Pockets-Magnet Cases

Magnets

Hooks-Drawing Pins-Holder Type Clips

Desk Mats



XR-18WE (white tape/black character)



XR-12YW (yellow tape/black character)



XR-6BU (blue tape/black character)

Tape Cartridge for "Name Land"

ประเทศที่ผลิต •จีน

White tape/Black character

Order Code	Item No.	Price (per pcs)	Tape Width (mm)	Tape Color	Tape Length (m)	Weight (g)
002-2136	XR-6WE	479THB	6	White	8	21
002-2195	XR-9WE	487THB	9	White	8	28
002-2705	XR-12WE	487THB	12	White	8	36
002-2268	XR-18WE	673THB	18	White	8	47
002-2322	XR-24WE	673THB	24	White	8	58
002-2381	XR-36WE	996THB	36	White	8	87
002-2411	XR-46WE	953THB	46	White	6	104

Green Tape/Black Character

Order Code	Item No.	Price (per pcs)	Tape Width (mm)	Tape Color	Tape Length (m)	Weight (g)
002-2152	XR-6GN	487THB	6	Green	8	21

Yellow Tape/Black Character

Order Code	Item No.	Price (per pcs)	Tape Width (mm)	Tape Color	Tape Length (m)	Weight (g)
002-2144	XR-6YW	479THB	6	Yellow	8	21
002-2209	XR-9YW	487THB	9	Yellow	8	28
002-2713	XR-12YW	487THB	12	Yellow	8	36
002-2276	XR-18YW	661THB	18	Yellow	8	47
002-2331	XR-24YW	673THB	24	Yellow	8	58
002-2390	XR-36YW	953THB	36	Yellow	8	87
002-2420	XR-46YW	953THB	46	Yellow	6	104

Red Tape/Black Character

Order Code	Item No.	Price (per pcs)	Tape Width (mm)	Tape Color	Tape Length (m)	Weight (g)
002-2161	XR-6RD	510THB	6	Red	8	21
002-2292	XR-18RD	673THB	18	Red	8	47

Blue Tape/Black Character

Order Code	Item No.	Price (per pcs)	Tape Width (mm)	Tape Color	Tape Length (m)	Weight (g)
002-2179	XR-6BU	487THB	6	Blue	8	21



XR-18HMWE



XR-9HSWE



Tape Cartridge Wiring Marker Tape for "Name Land" Tape Cartridge for "Name Land" Heat Shrink Tube

คุณสมบัติ  
 •เหมาะสำหรับการจัดการสายไฟและสายเคเบิล  
 ข้อมูลจำเพาะ  
 •สีหลักพิมพ์: ดำ  
 ประเทศที่ผลิต •จีน

Order Code	Item No.	Price (per pcs)	Tape Width (mm)	Tape Color	Tape Length (m)	Weight (g)
754-6246	XR-9HMWE	487THB	9	White	5.5	24
754-6220	XR-12HMWE	487THB	12	White	5.5	31
754-6238	XR-18HMWE	673THB	18	White	5.5	39

คุณสมบัติ  
 •ร้อยเทปผ่านสายไฟ แล้วใช้ลมร้อนจากเครื่องเป่าลมร้อน เทปจะหดพอดีกับสายไฟ  
 ข้อมูลจำเพาะ  
 •สีหลักพิมพ์: ดำ  
 ประเทศที่ผลิต •จีน

Order Code	Item No.	Price (per pcs)	Tape Width (mm)	Tape Color	Tape Length (m)	Weight (g)
759-3201	XR-9HSWE	487THB	9	White	2.5	23
759-3163	XR-18HSWE	673THB	18	White	2.5	42

2289

สินค้าบางรายการไม่สามารถนำเข้าได้ สินค้าบางรายการไม่สามารถใช้กับไฟฟ้ไทยได้ ราคาไม่รวมภาษีมูลค่าเพิ่ม



CM-200-2  
(sheet sold separately)

### Cutting Machine "Be Pop"

คุณสมบัติ

- สามารถสร้าง "Cut Character" ที่มีความสวยงามได้อย่างง่ายดาย
- ใช้ฟอนต์ True Type ในคอมพิวเตอร์ได้ และสามารถติดตั้งเครื่องหมายโลโก้ค้นฉบับได้

ข้อมูลจำเพาะ

- ความเร็วการตัด: สูงสุด 120 มม./วินาที
- อินเทอร์เน็ต: USB, LAN
- ระบบปฏิบัติการที่ใช้ได้: Windows 10/8.1/8/7 (เวอร์ชัน 32 บิต/เวอร์ชัน 64 บิต) /Vista (เวอร์ชัน 32 บิต)

ประเทศที่ผลิต

- ญี่ปุ่น

Order Code	Item No.	Price (per pcs)	Resolution (mm/step)	W x D x H (mm)	Max Drawing Range (mm)	Weight (kg)
412-5436	CM-200-2	47,620THB	0.025	385 x 203 x 215	200 x 3000	3.9



SL-S100AP

### Sheets for "Be Pop" (Transparent sheet for transcription)

คุณสมบัติ

- แผ่นใสสำหรับคัดลอกแผ่นดีด

ประเทศที่ผลิต

- ญี่ปุ่น

Order Code	Item No.	Price (per box)	Compatible Model	W x L x Thickness (mm x m x μm)	Q'ty Per Box (roll)	Weight (kg)
002-5879	SL-S100AP	3,160THB	CPM-100SH2/CPM-100H4/PM-100W	100 x 20 x 120	2	1.1



SL-R101T

### Ink Ribbon for "Be Pop"

คุณสมบัติ

- ติดตั้งง่าย IC ในดรัมเพื่อตรวจสอบสีรับขึ้นและปริมาณที่เหลือ

ข้อมูลจำเพาะ

- แถบกว้าง x ยาว: 100 มม. x 55 ม.
- ความหนา: 50μm

ประเทศที่ผลิต

- ญี่ปุ่น

Order Code	Item No.	Price (per pcs)	Color	Compatible Model	W x D x H (mm)	Weight (g)
334-8890	SL-R101T	2,916THB	Black	CPM-100SH2/CPM-100H4/PM-100W	172 x 216 x 66	400

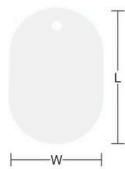

TKFS-W (white)



TKFS-R (red)



TKFS-P (pink)



TKFS-B (blue)



TKFS-LB (light blue)



TKFS-GN (green)



TKFS-Y (yellow)

### Oval Tag

คุณสมบัติ

- มีสีให้เลือกใช้หลากหลาย จัดการสะดวก
- สามารถติดแผ่นป้ายแล้วใช้งานหรือใช้ปากกาเขียนไวท์บอร์ดเขียนได้เช่นกัน

ข้อมูลจำเพาะ

- มีรูสำหรับใส่พวงกุญแจหรือห่วงสองชั้น

วัสดุ

- สตีลรีน

ประเทศที่ผลิต

- ญี่ปุ่น

Order Code	Item No.	Price (per pack)	Color	L x W (mm)	Hole Diameter (mm)	Q'ty Per Pack (sheet)	Weight (g)
779-2514	TKFS-W	38THB	White	45 x 30	3	5	15
779-2522	TKFS-R	38THB	Red	45 x 30	3	5	15
779-2531	TKFS-P	38THB	Pink	45 x 30	3	5	15
779-2549	TKFS-B	38THB	Blue	45 x 30	3	5	15
779-2557	TKFS-LB	38THB	Light Blue	45 x 30	3	5	15
779-2565	TKFS-GN	38THB	Green	45 x 30	3	5	15
779-2573	TKFS-Y	38THB	Yellow	45 x 30	3	5	15
779-2581	THFL-W	42THB	White	60 x 40	4	5	26
779-2590	THFL-R	42THB	Red	60 x 40	4	5	26
779-2603	THFL-P	42THB	Pink	60 x 40	4	5	26
779-2611	THFL-B	42THB	Blue	60 x 40	4	5	26
779-2620	THFL-LB	42THB	Light Blue	60 x 40	4	5	26
779-2638	THFL-GN	42THB	Green	60 x 40	4	5	26
779-2646	THFL-Y	42THB	Yellow	60 x 40	4	5	26

รหัสสั่งซื้อ **สีน้ำเงิน** ... มีสินค้าสต็อกที่ประเทศอินโดนีเซียและประเทศไทย **สีแดง** ... มีสินค้าสต็อกที่ประเทศอินโดนีเซีย **สีเขียว** ... มีสินค้าสต็อกที่ประเทศไทย

- Calculators
- Time Recorders
- Clocks
- Equipment for Label
- Caution Tags
- Label Seals

- Laminators
- Store Fixtures
- Whiteboards
- Bulletin Boards
- Panelboards-Panel Stands
- Sheet Pockets-Magnet Cases

- Magnets
- Hooks-Drawing Pins-Holder Type Clips
- Desk Mats

- RoHS



2291 Office Supplies

Calculators

Time Recorders

Clocks

Equipments for Label

Caution Tags

Label Seals

Laminators

Store Fixtures

Whiteboards

Bulletin Boards

Panelboards/ Panel Stands

Sheet Pockets/ Magnet Cases

Magnets

Hooks- Drawing Pins/ Holder Type Clips

Desk Mats

3M

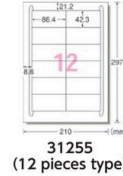
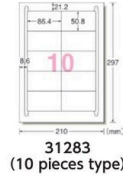

A-One Label Sticker "Clean Removal Type"

คุณสมบัติ ● ติดแน่นสนิทและลอกออกง่ายไม่มีรอย  
 ข้อมูลจำเพาะ ● ความหนา: 0.13 มม.  
 ● ขนาดแผ่น: A4  
 ● ใช้ได้กับทั้งเครื่องพิมพ์อิงค์เจ็ทและเลเซอร์  
 วัสดุ ● กระดาษคุณภาพสูง  
 ประเทศที่ผลิต ● ญี่ปุ่น

Order Unit: 1 Pack

Order Code	Item No.	Price (per pack)	With Face	Inside 1 Bag	Labels Size (mm) L x W	Q'ty Per Pack (sheet)	Weight (g)
447-6174	31271	315THB	1 Side	10 Pieces	297.0 x 210.0	10	110
447-6191	31283	315THB	2 Rows x 5 Stages (10 pieces)	100 Pieces	50.8 x 86.4	10	110
447-6204	31284	2,246THB	2 Rows x 5 Stages (10 pieces)	1000 Pieces	50.8 x 86.4	100	780
447-6107	31255	315THB	2 Rows x 6 Stages (12 pieces)	120 Pieces	42.3 x 86.4	10	110
447-6221	31286	2,246THB	3 Rows x 6 Stages (18 pieces)	1800 Pieces	42.3 x 70.0	100	780

Rounded Square

Order Unit: 1 Pack

Order Code	Item No.	Price (per pack)	With Face	Inside 1 Bag	Labels Size (mm) L x W	Q'ty Per Pack (sheet)	Weight (g)
447-6247	31290	2,246THB	3 Rows x 9 stages (27 pieces)	2700 Pieces	31.0 x 62.0	100	780
447-6182	31277	315THB	3 Rows x 10 Stages (30 pieces)	300 Pieces	25.4 x 53.3	10	110
447-6166	31269	315THB	5 Rows x 13 Stages (65 pieces)	650 Pieces	21.2 x 38.1	10	110

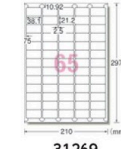
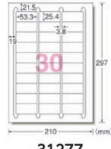
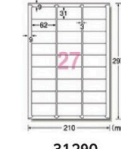

3M

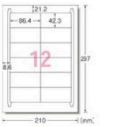
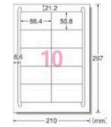

A-One Label Sticker (recycled paper)

ข้อมูลจำเพาะ ● ความหนา: 0.08 มม.  
 ● ขนาดแผ่น: A4  
 ● ใช้ได้กับทั้งเครื่องพิมพ์อิงค์เจ็ทและเลเซอร์  
 วัสดุ ● กระดาษรีไซเคิล (เศษเยื่อกระดาษ 100%)  
 ประเทศที่ผลิต ● ญี่ปุ่น

Order Unit: 1 Pack

Order Code	Item No.	Price (per pack)	With Face	Inside 1 Bag	Labels Size (mm) L x W	Q'ty Per Pack (sheet)	Weight (g)
410-4421	31331	463THB	1 Side	20 Pieces	297.0 x 210.0	20	210
410-4439	31332	1,941THB	1 Side	100 Pieces	297.0 x 210.0	100	970
410-4501	31339	463THB	2 Rows x 5 Stages (10 pieces)	200 Pieces	50.8 x 86.4	20	210
410-4510	31340	1,941THB	2 Rows x 5 Stages (10 pieces)	1000 Pieces	50.8 x 86.4	100	970
410-4447	31333	463THB	2 Rows x 6 Stages (12 pieces)	240 Pieces	42.3 x 86.4	20	210
410-4455	31334	1,941THB	2 Rows x 6 Stages (12 pieces)	1200 Pieces	42.3 x 86.4	100	970
410-4463	31335	463THB	3 Rows x 6 Stages (18 pieces)	360 Pieces	42.3 x 70.0	20	210
410-4471	31336	1,941THB	3 Rows x 6 Stages (18 pieces)	1800 Pieces	42.3 x 70.0	100	970
410-4480	31337	463THB	3 Rows x 7 Stages (21 pieces)	420 Pieces	38.1 x 70.0	20	210
410-4498	31338	1,941THB	3 Rows x 7 Stages (21 pieces)	2100 Pieces	38.1 x 70.0	100	970
410-4528	31350	1,941THB	4 Rows x 11 Stages (44 pieces)	4400 Pieces	25.4 x 48.3	100	970

Rounded Square

Order Unit: 1 Pack

Order Code	Item No.	Price (per pack)	With Face	Inside 1 Bag	Labels Size (mm) L x W	Q'ty Per Pack (sheet)	Weight (g)
410-4536	31356	463THB	5 Rows x 13 Stages (65 pieces)	1300 Pieces	21.2 x 38.1	20	210
410-4544	31358	463THB	4 Rows x 23 Stages (92 pieces)	1840 Pieces	10.0 x 45.0	20	210

NICHIBAN



"MY TACK® Color Label" (round type)



คุณสมบัติ ● สะดวกสำหรับการคัดแยกแถม วัสดุ เศษวัสดุ และอุปกรณ์ยึด  
 วัสดุ ● วัสดุพื้นฐาน: กระดาษเคลือบ ● กาว: อะคริลิก ประเทศที่ผลิต ● ญี่ปุ่น

Single Color Bag

Order Unit: 1 Pack

Order Code	Item No.	Price (per pack)	Color	With Face	Inside 1 Bag	Label size diameter (mm)	Q'ty Per Pack (sheet)	Weight (g)
414-0931	ML-1511	92THB	Red	70 Pieces	1050 Pieces	8	15	18
414-0958	ML-1512	92THB	Yellow	70 Pieces	1050 Pieces	8	15	18
414-0966	ML-1513	92THB	Green	70 Pieces	1050 Pieces	8	15	18
414-0974	ML-1514	92THB	Blue	70 Pieces	1050 Pieces	8	15	18
414-0982	ML-1515	92THB	White	70 Pieces	1050 Pieces	8	15	18
414-0991	ML-1519	92THB	Gold	70 Pieces	700 Pieces	8	10	18
414-0940	ML-15110	92THB	Silver	70 Pieces	700 Pieces	8	10	18

Mixed Color Pack

คุณสมบัติ ● ฉลากสีแดง/เหลือง/เขียว/น้ำเงิน/ขาว  
 ข้อมูลจำเพาะ ● 3 แผ่น สำหรับแต่ละสี

Order Unit: 1 Pack

Order Code	Item No.	Price (per pack)	Color	With Face	Inside 1 Bag	Label size diameter (mm)	Q'ty Per Pack (sheet)	Weight (g)
414-0907	ML-120	92THB	5 Mixed Colors	70 Pieces	1050 Pieces	8	15	18

2291

สินค้าบางรายการไม่สามารถนำเข้าได้ สินค้าบางรายการไม่สามารถใช้กับไฟที่ไทยได้ ราคาไม่รวมภาษีมูลค่าเพิ่ม

**TRUSCO**



TLA-A3

**Laminator (A3 compatible)**

คุณสมบัติ

- หากไม่มีการใช้งานภายในประมาณ 30 นาที เครื่องจะปิดเพื่อประหยัดพลังงานโดยอัตโนมัติ
- ใช้ได้จนถึงกระดาษขนาด A3

ข้อมูลจำเพาะ

- เวลาเปิดเครื่อง: 5 นาที
- ความยาวสายไฟ: 1.5 ม.

ประเทศที่ผลิต ● จีน

Order Unit: 1 Pcs

TRUSCO NAKAYAMA CORPORATION						
Order Code	Item No.	Price (per pcs)	Max Laminate Thickness (mm)	Electricity Consumption (W)	Lamination Speed (mm/sec) (50/60 Hz)	Weight (kg)
784-7947	TLA-A3	3,581THB	0.6	350	5.1/6.1	2.3

**TRUSCO**



LFM-A4-100

**Laminating Film**

คุณสมบัติ

- ฝุ่นหรือเศษผงติดยาก สามารถใส่เอกสารได้ไม่ติดขัด
- แข็งแรงทนทาน พร้อมผิวเรียบเนียนด้วยโครงสร้าง 3 ชั้น

ข้อมูลจำเพาะ

- ผ่านกระบวนการป้องกันการเกิดไฟฟ้าสถิต

ประเทศที่ผลิต ● จีน

Order Unit: 1 Pack

TRUSCO NAKAYAMA CORPORATION							
Order Code	Item No.	Price (per pack)	Type	Film Size L x W (mm)	Thickness (μm)	Q'ty Per Pack (sheet)	Weight (kg)
783-1684	LFM-A4-100	523THB	A4	303 x 216	100	100	1.6
783-1692	LFM-A3-100	1,040THB	A3	426 x 303	100	100	3.1

**IRIS OHYAMA**



LZ-A4100 (standard type)

LZ-A4500 (large capacity type)

**Laminating Film**

คุณสมบัติ

- ป้องกันเอกสารสำคัญจากน้ำและฝุ่นได้อย่างมั่นใจ

ประเทศที่ผลิต ● จีน

Standard type

Order Unit: 1 Pack

IRIS OHYAMA INC.							
Order Code	Item No.	Price (per pack)	Type	Film Size L x W (mm)	Thickness (μm)	Q'ty Per Pack (sheet)	Weight (kg)
341-7751	LZ-A420	305THB	A4	303 x 216	100	20	0.33
341-7760	LZ-A320	553THB	A3	426 x 303	100	20	0.65
341-7786	LZ-HA100	329THB	Postcard	154 x 106	100	100	0.41
341-7808	LZ-A4100	817THB	A4	303 x 216	100	100	1.65
341-7824	LZ-A3100	1,607THB	A3	426 x 303	100	100	3.25

Large Capacity Type

Order Unit: 1 Pack

Order Code	Item No.	Price (per pack)	Type	Film Size L x W (mm)	Thickness (μm)	Q'ty Per Pack (sheet)	Weight (kg)
413-0731	LZ-A4500	3,273THB	A4	303 x 216	100	500	7.61
413-0723	LZ-A3500	6,889THB	A3	426 x 303	100	500	15.00

**Nakabayashi**

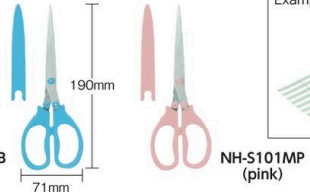

NH-S101MB (blue)

NH-S101MP (pink)

**Shredder Scissors**

ข้อมูลจำเพาะ

- รูปแบบการตัด: ตัดตรง (หน้ากว้าง 3.5 มม.)
- จำนวนที่ตัดได้: กระดาษถ่ายเอกสาร จนถึง กระดาษโปสเตอร์ จำนวน 1 แผ่น

ประเทศที่ผลิต ● จีน

Order Unit: 1 Pcs

Nakabayashi Co.Ltd.				
Order Code	Item No.	Price (per pcs)	Color	Weight (g)
474-6899	NH-S101MB	446THB	Blue	110
474-6902	NH-S101MP	446THB	Pink	110

**OPEN**

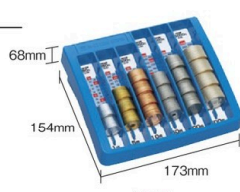

M-32 (main body only)

**Coin Keeper**

ข้อมูลจำเพาะ

- จำนวนเหรียญที่จัดเก็บ: 1 เยน/5 เยน/10 เยน/50 เยน/100 เยน/500 เยน อย่างละ 50 เหรียญ

ประเทศที่ผลิต ● ญี่ปุ่น

Order Unit: 1 Pcs

OPEN INDUSTRIES CO. LTD.				
Order Code	Item No.	Price (per pcs)	W x D x H (mm)	Weight (g)
433-3381	M-32	636THB	173 x 154 x 68	190

**OPEN**



SF-100-BU

**Spike File**

คุณสมบัติ

- สามารถรับบัตรกระดาษได้จำนวนมากโดยใช้หัวแบบหมุน
- ใส่บัตรได้ทั้งหัวบนและล่าง

วัสดุ

- ตัวอุปกรณ์: รีไซเคิลเอบีเอสเรซิน

ประเทศที่ผลิต ● ญี่ปุ่น

Order Unit: 1 Pcs

OPEN INDUSTRIES CO. LTD.					
Order Code	Item No.	Price (per pcs)	Color	W x D x H (mm)	Weight (g)
400-6160	SF-100-BU	256THB	Blue	65 x 75 x 120	115

**OPEN**



TB-10

**Desk Bell**

คุณสมบัติ

- เป็นแท่นกระดิ่งให้ข้อมูลพิเศษ
- กดปุ่มด้านบนจะมีเสียง "ติ๊ง" ดังขึ้นหนึ่งครั้ง

วัสดุ

- แท่น: รีไซเคิลเอบีเอส

ประเทศที่ผลิต ● ญี่ปุ่น

Order Unit: 1 Pcs

OPEN INDUSTRIES CO. LTD.				
Order Code	Item No.	Price (per pcs)	Size (mm)	Weight (g)
400-6178	TB-10	553THB	99 x 110 x 70	135

รหัสสั่งซื้อ **สีน้ำเงิน** ... มีสินค้าสต็อกที่ประเทศอินโดนีเซียและประเทศไทย **สีแดง** ... มีสินค้าสต็อกที่ประเทศอินโดนีเซีย **สีเขียว** ... มีสินค้าสต็อกที่ประเทศไทย

- Calculators
- Time Recorders
- Clocks
- Equipments for Label
- Caution Tags
- Label Seals
- Laminators
- Store Fixtures
- Whiteboards
- Bulletin Boards
- Panelboards-Panel Stands
- Sheet Pockets-Magnet Cases
- Magnets
- Hooks-Drawing Pins-Holder Type Clips
- Desk Mats

2293 Office Supplies

Calculators

Time Recorders

Clocks

Equipments for Label

Caution Tags

Label Seals

Laminators

Store Fixtures

**Steel Whiteboard (plain/dual purpose for vertical and horizontal)**

คุณสมบัติ

- เพื่อความปลอดภัย ให้ใช้ผ้าครอบเป็นถาดวางปากกา (ทุกแบบ 360 มม.)
- มีมุมโค้งมน เพื่อป้องกันการบาดเจ็บและเสื้อผ้าขีดขาดจากการเกี่ยวโดน

ข้อมูลจำเพาะ

- ใช้กับแม่เหล็กได้
- สำหรับแขวนผนังเท่านั้น

วัสดุ

- พื้นผิวกระดาน: เหล็กกล้าสีเทา
- โครง: อลูมิเนียม
- วัสดุภายใน: กระดาษแข็งเสริมความแข็งแรง 8 มม.
- ที่แขวน: เหล็กกล้า (รีเวทิต่ออุปกรณ์)

อุปกรณ์เสริม

- แปรงลบ x 1
- ปากกาเขียนไวท์บอร์ด (สีตัว x 1)
- ถาดวางปากกา x 1
- ที่แขวน: x 2

ประเทศที่ผลิต

- ญี่ปุ่น

TRUSCO NAKAYAMA CORPORATION

Order Unit: 1 Sheet

Order Code	Item No.	Price (per sheet)	Plate Color	Frame Color	Plate Outer Dimension (mm) L x W	Weight (kg)
299-7789	GH-132C	1,663THB	White	Silver	450 x 600	1.8
299-7797	GH-122C	2,690THB	White	Silver	600 x 900	3.0
299-7801	GH-112C	5,427THB	White	Silver	900 x 1200	6.5

Whiteboards

Bullet Boards

Panelboards-Panel Stands

Sheet Pockets-Magnet Cases

Magnets

Hooks-Drawing Pins-Holder Type Clips

Desk Mats

**Steel Whiteboard (plain)**

ข้อมูลจำเพาะ

- ใช้กับแม่เหล็กได้
- มีถาดวางปากกา (ติดตั้งอยู่)

วัสดุ

- พื้นผิวกระดาน: เหล็กกล้าสีเทา
- โครง: อลูมิเนียม
- วัสดุภายใน: วัสดุซิลิโคน (ผสมกระดาษเก่าประมาณร้อยละ 80 หรือมากกว่า)
- ที่แขวน: อลูมิเนียม (แบบเลื่อน)

อุปกรณ์เสริม

- แปรงลบ x 1
- ปากกาไวท์บอร์ด (สีตัวและสีแดง สีละ 1 ตัว)
- แม่เหล็กสี x 4

ประเทศที่ผลิต

- ญี่ปุ่น



TRUSCO NAKAYAMA CORPORATION

Order Unit: 1 Sheet

Order Code	Item No.	Price (per sheet)	Plate Color	Frame Color	Plate Outer Dimension (mm) L x W	Weight (kg)
502-6636	GH-142	1,603THB	White	Silver	300 x 450	1.5
502-6652	GH-122	3,567THB	White	Silver	600 x 900	4.0
502-6679	GH-102	8,647THB	White	Silver	900 x 1800	12.0

MAGX

MXWH-WD

**Whiteboard MX**

คุณสมบัติ

- กระดานไวท์บอร์ดโครงพลาสติกน้ำหนักเบาที่สุด พร้อมสัดส่วน 16:9

ข้อมูลจำเพาะ

- ใช้กับแม่เหล็กได้

วัสดุ

- พื้นผิวกระดาน: เหล็กกล้า
- โครง: โพลีโพรพิลีน (PP)
- วัสดุภายใน: กระดาษแข็ง

อุปกรณ์เสริม

- ปากกาไวท์บอร์ด (สีตัวและสีแดง สีละ 1 ตัว)
- ถาดวางปากกา x 1
- แปรงลบ 1 อัน
- แม่เหล็ก x 3

ประเทศที่ผลิต

- จีน



Accessories

Marker pen (black/red x 1 for each), tray, eraser, magnet x 3

MAGX Co.Ltd.

Order Unit: 1 Sheet

Order Code	Item No.	Price (per sheet)	Plate Color	Frame Color	Plate Outer Dimension (mm) L x W	Weight (g)
829-3863	MXWH-WD	1,283THB	White	White	440X780	890

IRIS OHYAMA

NWA-34

**Steel Whiteboard (plain/aluminum frame)**

ข้อมูลจำเพาะ

- ใช้กับแม่เหล็กได้

วัสดุ

- โครง: อลูมิเนียม
- ถาดวางปากกา: อลูมิเนียม, เอบีเอสเรซิน
- กระดาน/ตะขอ/สกรู: เหล็กกล้า
- หลังกระดาน: โพลีโพรพิลีน (PP)
- ที่แขวน: เอบีเอสเรซิน

อุปกรณ์เสริม

- ปากกาเขียนไวท์บอร์ด (สีตัว x 1)
- แปรงลบ 1 อัน
- ถาดวางปากกา x 1
- ที่แขวน

ประเทศที่ผลิต

- จีน

IRIS OHYAMA INC.

Order Unit: 1 Sheet

Order Code	Item No.	Price (per sheet)	Plate Color	Frame Color	Plate Outer Dimension (mm) L x W	Weight (kg)
352-9363	NWA-34	796THB	White	Silver	450 x 300	0.6

2293

สินค้าบางรายการไม่สามารถนำเข้าไป    สินค้าบางรายการไม่สามารถใช้กับไฟที่ไทยได้    ราคาไม่รวมภาษีมูลค่าเพิ่ม

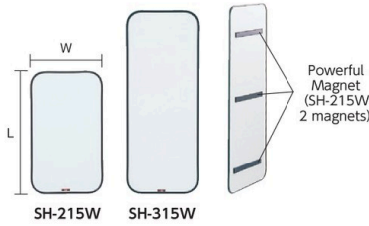
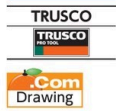

### Steel Whiteboard (plain/mini type)

- ข้อมูลจำเพาะ
- ใช้กับแม่เหล็กได้
  - การแขวนผนัง: ใช้แรงยึดของแม่เหล็ก
- วัสดุ
- พื้นผิวกระดาน: เหล็กกล้าสีขาว
  - โครง: โอลิมิเนียม
  - วัสดุภายใน: โฟม
- อุปกรณ์เสริม
- แปรงลบ x 1
  - ปากกาไวท์บอร์ด (สีดำและสีแดง สีละ 1 ด้าม)
- ประเทศที่ผลิต
- ญี่ปุ่น



Order Unit: 1 Sheet

Order Code	Item No.	Price (per sheet)	Plate Color	Frame Color	Plate Outer Dimension (mm) L x W	Weight (kg)
503-7905	SH-215W	3,653THB	White	Black	600 x 350	1.2
503-7913	SH-315W	4,476THB	White	Black	900 x 350	1.8

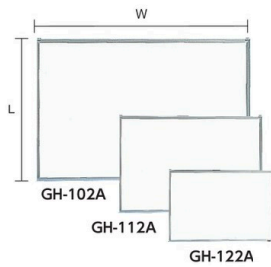
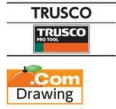

### Steel Whiteboard (white dark line)

- คุณสมบัติ
- ตัวอักษร, รูปภาพ และตารางสามารถเขียนได้อย่างง่ายดายเนื่องจากมีเส้นบรรทัดซึ่งมีระยะห่างระหว่างบรรทัด 5 ซม.
- ข้อมูลจำเพาะ
- ใช้กับแม่เหล็กได้
  - มีถาดวางปากกา (ติดตั้งอยู่)
- วัสดุ
- พื้นผิวกระดาน: เหล็กกล้าสีขาว
  - โครง: อลูมิเนียม
  - วัสดุภายใน: วัสดุซิลิโคน (ผสมกระดาษเก่าประมาณร้อยละ 80 หรือมากกว่า)
  - ที่แขวน: อลูมิเนียม (แบบเลื่อน)
- อุปกรณ์เสริม
- แปรงลบ x 1
  - ปากกาไวท์บอร์ด (สีดำและสีแดง สีละ 1 ด้าม)
  - แม่เหล็กสี x 4
- ประเทศที่ผลิต
- ญี่ปุ่น

Order Unit: 1 Sheet

Order Code	Item No.	Price (per sheet)	Plate Color	Frame Color	Plate Outer Dimension (mm) L x W	Weight (kg)
520-4313	GH-122A	4,474THB	White Dark Line	Silver	600 x 900	4.0
520-4305	GH-112A	8,393THB	White Dark Line	Silver	900 x 1200	7.5
520-4291	GH-102A	11,847THB	White Dark Line	Silver	900 x 1800	12.0

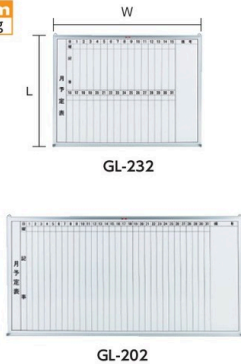
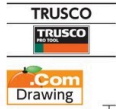

### Steel Whiteboard (monthly calendar/vertical writing)

- ข้อมูลจำเพาะ
- เส้นบรรทัด: เขียนแบบแนวตั้ง
  - ใช้กับแม่เหล็กได้
  - มีถาดวางปากกา (ติดตั้งอยู่)
- วัสดุ
- พื้นผิวกระดาน: เหล็กกล้าสีขาว
  - โครง: อลูมิเนียม
  - วัสดุภายใน: วัสดุซิลิโคน (ผสมกระดาษเก่าประมาณร้อยละ 80 หรือมากกว่า)
  - ที่แขวน: อลูมิเนียม (แบบเลื่อน)
- อุปกรณ์เสริม
- แปรงลบ x 1
  - ปากกาไวท์บอร์ด (สีดำและสีแดง สีละ 1 ด้าม)
  - แม่เหล็กสี x 4
- ประเทศที่ผลิต
- ญี่ปุ่น



Order Unit: 1 Sheet

Order Code	Item No.	Price (per sheet)	Plate Color	Frame Color	Plate Outer Dimension (mm) L x W	Weight (kg)
502-6687	GL-232	2,631THB	White	Silver	450 x 600	2.5
502-6717	GL-202	10,400THB	White	Silver	900 x 1800	12.0

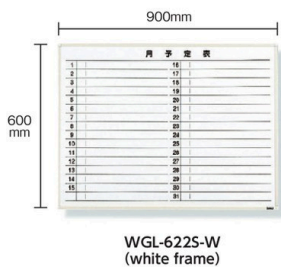
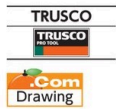

### Steel Whiteboard (monthly schedule/horizontal writing)

- ข้อมูลจำเพาะ
- เขียนแบบแนวนอน
  - มีถาดวางปากกา (ติดตั้งอยู่)
- วัสดุ
- พื้นผิวกระดาน: เหล็กกล้าสีขาว
  - โครง: อลูมิเนียม
  - วัสดุภายใน: กระดานไม้อัด (ใช้ไม้แผ่นบาง 100%)
  - ที่แขวน: อลูมิเนียม (แบบเลื่อน)
- อุปกรณ์เสริม
- แปรงลบ x 1
  - ปากกาไวท์บอร์ด (สีดำและสีแดง สีละ 1 ด้าม)
  - แม่เหล็กสี x 4
- ประเทศที่ผลิต
- ญี่ปุ่น



Order Unit: 1 Sheet

Order Code	Item No.	Price (per sheet)	Plate Color	Frame Color	Plate Outer Dimension (mm) L x W	Weight (kg)
288-5077	WGL-622S-W	7,013THB	White	White	600 x 900	5.5

รหัสสั่งซื้อ **สีน้ำเงิน** ... มีสินค้าสต็อกที่ประเทศอินโดนีเซียและประเทศไทย **สีแดง** ... มีสินค้าสต็อกที่ประเทศอินโดนีเซีย **สีเขียว** ... มีสินค้าสต็อกที่ประเทศไทย

- Calculators
- Time Recorders
- Clocks
- Equipments for Label
- Caution Tags
- Label Seals
- Laminators
- Store Fixtures
- Whiteboards
- Bulletin Boards
- Panelboards/Panel Stands
- Sheet Pockets/Magnet Cases
- Magnets
- Hooks-Drawing Pins-Holder Type Clips
- Desk Mats

2295 Office Supplies

Calculators

TRUSCO

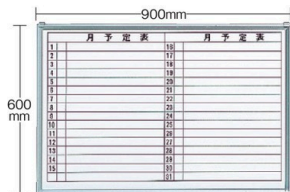

GL-622

**Steel Whiteboard (monthly schedule/horizontal writing)**

- ข้อมูลจำเพาะ
- เส้นบรรทัด: เขียนแบบแนวนอน
  - ใช้กับแม่เหล็กได้
  - มีถาดวางปากกา (ติดตั้งอยู่)
- วัสดุ
- พื้นผิวกระดาษ: เหล็กกล้าสีขาว
  - โครง: อลูมิเนียม
  - วัสดุภายใน: วัสดุซีลแข็ง (ผสมกระดาษเก่าประมาณร้อยละ 80 หรือมากกว่า)
  - ที่แขวน: อลูมิเนียม (แบบเลื่อน)
- อุปกรณ์เสริม
- แปรงลบ x 1
  - ปากกาไวท์บอร์ด (สีดำและสีแดง สีละ 1 ด้าม)
  - แม่เหล็กสี x 4



TRUSCO NAKAYAMA CORPORATION

Order Code	Item No.	Price (per sheet)	Plate Color	Frame Color	Plate Outer Dimension (mm) L x W	Weight (kg)
502-6849	GL-622	3,930THB	White	Silver	600 x 900	4

Laminators

Store Fixtures

TRUSCO

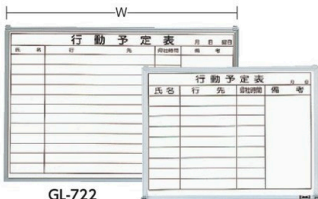

GL-722 (for 12 persons)

GL-732 (for 9 persons)

**Steel Whiteboard (action plan list/horizontal writing)**

- ข้อมูลจำเพาะ
- ใช้กับแม่เหล็กได้
  - มีถาดวางปากกา (ติดตั้งอยู่)
- วัสดุ
- พื้นผิวกระดาษ: เหล็กกล้าสีขาว
  - โครง: อลูมิเนียม
  - วัสดุภายใน: วัสดุซีลแข็ง (ผสมกระดาษเก่าประมาณร้อยละ 80 หรือมากกว่า)
  - ที่แขวน: อลูมิเนียม (แบบเลื่อน)
- อุปกรณ์เสริม
- แปรงลบ x 1
  - ปากกาไวท์บอร์ด (สีดำและสีแดง สีละ 1 ด้าม)
  - แม่เหล็กสี x 4



TRUSCO NAKAYAMA CORPORATION

Order Code	Item No.	Price (per sheet)	Plate Color	Frame Color	Plate Outer Dimension (mm) L x W	Weight (kg)
502-6989	GL-732	2,631THB	White	Silver	450 x 600	2.5
502-6997	GL-722	3,930THB	White	Silver	600 x 900	4.0

Desk Mats

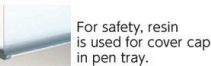

For safety, resin is used for cover cap in pen tray.

TRUSCO

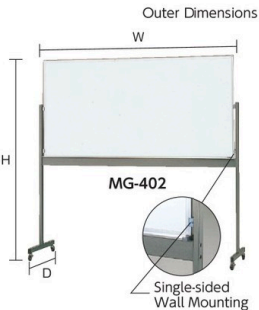

MG-402

Single-sided Wall Mounting

**One Side Moving Board (steel whiteboard)**

- ข้อมูลจำเพาะ
- ใช้กับแม่เหล็กได้
  - มีถาดวางปากกา (ติดตั้งอยู่)
- วัสดุ
- พื้นผิวกระดาษ: เหล็กกล้าสีขาว
  - โครง: อลูมิเนียม
  - วัสดุภายใน: วัสดุซีลแข็ง (ผสมกระดาษเก่าประมาณร้อยละ 80 หรือมากกว่า)
  - ขาตั้ง: เหล็กกล้า (เคลือบสีเทา มีล้อ)
- อุปกรณ์เสริม
- แปรงลบ x 1
  - ปากกาไวท์บอร์ด (สีดำและสีแดง สีละ 1 ด้าม)
  - แม่เหล็กสี x 4



TRUSCO NAKAYAMA CORPORATION

Order Code	Item No.	Price (per pcs)	Plate Color	Frame Color	Plate Outer Dimension (mm) L x W	Outer Dimension (mm) W x D x H	Weight (kg)
502-7063	MG-412	15,116THB	White	Silver	900 x 1200	1275 x 550 x 1800	15.5
502-7071	MG-402	17,959THB	White	Silver	900 x 1800	1875 x 550 x 1800	23.0

TRUSCO

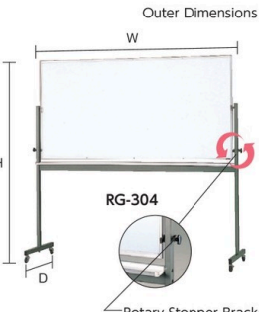

RG-304

Rotary Stopper Bracket

**Rotary Board (solid color/double-sided specification/steel whiteboard)**

- ข้อมูลจำเพาะ
- ใช้กับแม่เหล็กได้
- วัสดุ
- พื้นผิวกระดาษ: เหล็กกล้าสีขาว (ทั้งสองด้าน) \*RG-313, RG-303 ด้านหลังเป็นเหล็กกล้าสีขาว (ใช้กับชอล์กเท่านั้น)
  - โครง: อลูมิเนียม
  - วัสดุภายใน: กระดาษไม้อัด (ใช้ไม้แผ่นบาง 100%)
  - ขาตั้ง: เหล็กกล้า (เคลือบสีเทา มีล้อ)
- อุปกรณ์เสริม
- แปรงลบ x 1
  - ปากกาไวท์บอร์ด (สีดำและสีแดง สีละ 1 ด้าม)
  - ถาดวางปากกา x 1
  - แม่เหล็กสี x 4

TRUSCO NAKAYAMA CORPORATION

Order Code	Item No.	Price (per pcs)	Plate Color	Frame Color	Plate Outer Dimension (mm) L x W	Outer Dimension (mm) W x D x H	Weight (kg)
502-7209	RG-314	18,896THB	White x White	Silver	900 x 1200	1360 x 550 x 1800	19
502-7217	RG-304	20,347THB	White x White	Silver	900 x 1800	1960 x 550 x 1800	27

2295

สินค้าบางรายการไม่สามารถนำเข้าได้ สินค้าบางรายการไม่สามารถใช้กับไฟที่ไทยได้ ราคาไม่รวมภาษีมูลค่าเพิ่ม



**Whiteboard Film (plain/magnet sheet type)**

คุณสมบัติ ●เนื้อติด ผ่นสามารถที่จะใช้เป็นฉากรับโปรเจ็คเตอร์หรือกระดานไวท์บอร์ดได้  
 ●เนื่องจากสามารถตัดได้โดยใช้คัตเตอร์ จึงสามารถใช้ตามขนาดที่เหมาะสมกับพื้นที่ติดตั้ง  
 วัสดุ ●ฟิล์มโพลีเอทิลีนที่ปรับปรุงผิวเป็นพิเศษ  
 ประเทศที่ผลิต ●ญี่ปุ่น

Order Code	Item No.	Price (per sheet)	W x L (mm)	Thickness (mm)	Weight (kg)
412-9881	PWF-500MG 920X1.2	15,724THB	920 x 1200	0.6	2.6
412-9890	PWF-500MG 920X2	21,004THB	920 x 2000	0.6	3.9



TN100WS Series

**Super Durable White Film "bBa Film" (with adhesive)**

คุณสมบัติ ●สามารถใช้เป็นกระดานไวท์บอร์ดหรือฉากรับโปรเจ็คเตอร์ได้  
 วัสดุพิเศษเฉพาะ ●ความหนืด: 17.9N/25 มม.  
 วัสดุ ●วัสดุพื้นฐาน: โพลีเอทิลีน ●กาว: อะคริลิก ประเทศที่ผลิต ●ญี่ปุ่น

Order Code	Item No.	Price (per roll)	Color	W x L (mm x m)	Thickness (mm)	Weight (g)
758-3184	TN100WS3	6,433THB	Matte White	500 x 3	0.29	471
758-3192	TN100WS5	9,530THB	Matte White	500 x 5	0.29	785

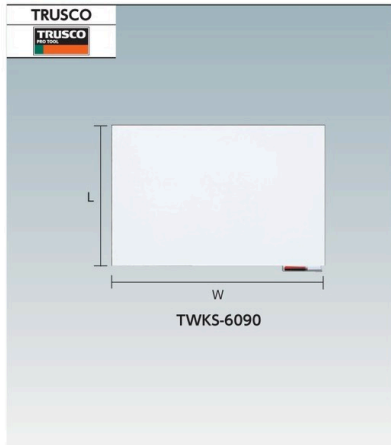

**Adsorption Whiteboard (foam adsorption type)**

คุณสมบัติ ●หากเป็นพื้นที่เรียบสนิท เช่น กระดาษหรืออลูมิเนียม ก็จะสามารถยึดติดได้  
 วัสดุ ●ผิวบอร์ดสีขาว: PET ●ภายใน: แผ่นโฟมเหล็ก ●พื้นผิวดูดซับ: โฟมอะคริลิก  
 อุปกรณ์เสริม ●แปรงลบ x 1 ●ปากกาไวท์บอร์ด (สีน้ำและสีแดง สีละ 1 ตัว) ●ถาดปากกาแบบแม่เหล็ก x 1  
 ประเทศที่ผลิต ●ญี่ปุ่น

Order Code	Item No.	Price (per sheet)	L x W (mm)	Thickness (mm)	Weight (g)
415-4169	TWKS-3045	1,087THB	300 x 450	1.0	216
415-4177	TWKS-4560	1,753THB	450 x 600	1.0	431
415-4185	TWKS-6090	2,993THB	600 x 900	1.0	862
415-4193	TWKS-90120	5,533THB	900 x 1200	1.0	1724
415-4207	TWKS-90180	8,526THB	900 x 1800	1.0	2586

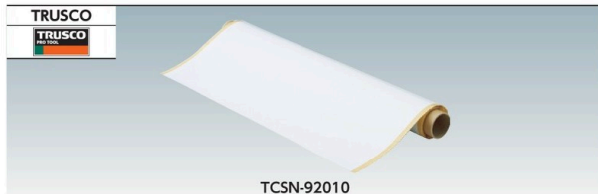

**"Whiteboard Paper" (with adhesive)**

คุณสมบัติ ●พิมพ์ตาราง 10 มม. ลงกระดาษลอกง่าย เพื่อให้เป็นเกณฑ์มาตรฐานในการตัด  
 ●ใช้วัสดุแม่เหล็กประสิทธิภาพสูงที่สามารถใช้ปากกาไวท์บอร์ดเขียนและลบได้  
 ●สามารถใช้กรรไกรหรือคัตเตอร์ตัดได้อย่างง่ายดาย  
 วัสดุ ●เหล็กกล้า และฟิล์มเคลือบแข็ง  
 ประเทศที่ผลิต ●ญี่ปุ่น

Order Code	Item No.	Price (per roll)	W x L (mm x m)	Thickness (mm)	Weight (kg)
754-2721	TCSN-92010	23,583THB	920 x 10	0.2	7.5



**Post-it® White Board Film (with adhesive)**

คุณสมบัติ ●ตัดด้วยกรรไกรได้ง่าย  
 จึงสามารถปรับให้เข้ากับบริเวณที่ต้องการติดตั้งได้  
 วัสดุ ●ตัวอุปกรณ์: โพลีเอสเตอร์  
 ●กาว: อะคริลิก  
 อุปกรณ์เสริม ●แผ่นทำความสะอาดได้ (DEFCLOTH): 1 แผ่น Washable eraser  
 ประเทศที่ผลิต ●ญี่ปุ่น

Order Code	Item No.	Price (per sheet)	W x L (mm x m)	Thickness (mm)	Weight (kg)
776-0850	DEF 4X3	7,710THB	1200 x 0.9	0.2	1.36



**"Post-it® Easel Pad"**

คุณสมบัติ ●สามารถติดตั้งได้อย่างอิสระโดยการลอกตามขนาดของแผ่นรอง  
 ●การเคลือบแบบพิเศษกันไม่ให้หมึกติดได้ง่าย  
 วัสดุ ●กระดาษ  
 ประเทศที่ผลิต ●สหรัฐอเมริกา

Order Code	Item No.	Price (per pcs)	Grid	L x W (mm)	Number of Sheets (sheets)	Weight (kg)
327-5761	EASEL 560	1,904THB	Yes	762 x 634	30	1.50
327-5752	EASEL 563	1,517THB	None	584 x 508	20	1.13

รหัสสั่งซื้อ **สีน้ำเงิน** ... มีสินค้าสต็อกที่ประเทศอินโดนีเซียและประเทศไทย **สีแดง** ... มีสินค้าสต็อกที่ประเทศอินโดนีเซีย **สีเขียว** ... มีสินค้าสต็อกที่ประเทศไทย

- Calculators
- Time Recorders
- Clocks
- Equipments for Label
- Caution Tags
- Label Seals
- Laminators
- Store Fixtures
- Whiteboards
- Bulletin Boards
- Panelboards-Panel Stands
- Sheet Pockets-Magnet Cases
- Magnets
- Hooks-Drawing Pins-Holder Type Clips
- Desk Mats

2297 Office Supplies

- Calculators
- Time Recorders
- Clocks
- Equipments for Label
- Caution Tags
- Label Seals
- Laminators
- Store Fixtures
- Whiteboards
- Bulletin Boards
- Panelboards-Panel Stands
- Sheet Pockets-Magnet Cases
- Magnets
- Hooks-Drawing Pins-Holder Type Clips
- Desk Mats

**MITSUBISHI PENCIL uni**



PWB2M.24 (fine/black)



PWB4M.15 (medium/red)



PWB7M.33 (bold/blue)



**Whiteboard Marker**

ประเทศที่ผลิต ●เวียดนาม

Order Unit: 1 Pcs

MITSUBISHI PENCIL Co.Ltd

Order Code	Item No.	Price (per pcs)	Color	Type	Thickness x L (mm)	Weight (g)
480-5321	PWB2M.15	33THB	Red	Fine	12.4 x 104.2	6.1
480-5330	PWB2M.24	33THB	Black	Fine	12.4 x 104.2	6.1
480-5348	PWB2M.33	33THB	Blue	Fine	12.4 x 104.2	6.1
480-5356	PWB4M.15	48THB	Red	Medium	17.7 x 118.2	13.5
480-5364	PWB4M.24	48THB	Black	Medium	17.7 x 118.2	13.5
480-5372	PWB4M.33	48THB	Blue	Medium	17.7 x 118.2	13.5
480-5381	PWB7M.15	85THB	Red	Bold	25.6 x 104.6	24.6
480-5399	PWB7M.24	85THB	Black	Bold	25.6 x 104.6	24.6
480-5402	PWB7M.33	85THB	Blue	Bold	25.6 x 104.6	24.6

**MITSUBISHI PENCIL uni**



PWB1204M.15 (medium letter round core/red)



PWB1205K.33 (medium letter square core/blue)



PWB2007M.6 (bold tip round core/green)

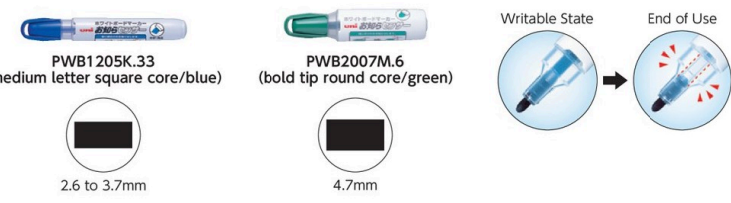

**Board Marker "Known Sensor"**

ประเทศที่ผลิต ●เวียดนาม

Order Unit: 1 Pcs

MITSUBISHI PENCIL Co.Ltd

Order Unit: 1 Pcs

Order Code	Item No.	Price (per pcs)	Color	Type	Thickness x L (mm)	Weight (g)	Order Code	Item No.	Price (per pcs)	Color	Type	Thickness x L (mm)	Weight (g)
344-5577	PWB1204M.6	56THB	Green	Medium Tip Round Core	18.5 x 133	19.2	344-5593	PWB1205K.24	56THB	Black	Medium Tip Square Core	18.5 x 133	19.2
344-5542	PWB1204M.15	56THB	Red	Medium Tip Round Core	18.5 x 133	19.2	344-5607	PWB1205K.33	56THB	Blue	Medium Tip Square Core	18.5 x 133	19.2
344-5551	PWB1204M.24	56THB	Black	Medium Tip Round Core	18.5 x 133	19.2	355-8550	PWB2007M.6	93THB	Green	Bold Tip Round Core	26.0 x 116	29.1
344-5569	PWB1204M.33	56THB	Blue	Medium Tip Round Core	18.5 x 133	19.2	344-5623	PWB2007M.15	93THB	Red	Bold Tip Round Core	26.0 x 116	29.1
344-5615	PWB1205K.6	56THB	Green	Medium Tip Square Core	18.5 x 133	19.2	344-5631	PWB2007M.24	93THB	Black	Bold Tip Round Core	26.0 x 116	29.1
344-5585	PWB1205K.15	56THB	Red	Medium Tip Square Core	18.5 x 133	19.2	355-8541	PWB2007M.33	93THB	Blue	Bold Tip Round Core	26.0 x 116	29.1

**Pentel**



EMWLS-B-10P (red)



EMWLM-C-10P (blue)



EMWLSW-A-10P (black)

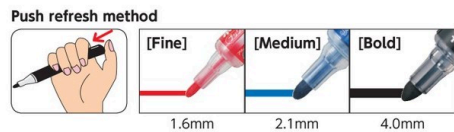

**Whiteboard Marker "Knockle"**

คุณสมบัติ ●ตัววีวี push refresh แล้หมักจะจางระหว่างการเขียน เพียงแค่เคาะหลายครั้งก็จะกลับมาเขียนได้เข้มและชัดเจนขึ้น

ประเทศที่ผลิต ●ญี่ปุ่น

Order Unit: 1 Box

PENTEL Co.Ltd.

Order Code	Item No.	Price (per box)	Color	Type	Thickness x L (mm)	Q'ty Per Box (pcs)	Weight (g)
262-1835	EMWLS-A-10P	699THB	Black	Fine	16 x 135	10	16
262-1843	EMWLS-B-10P	699THB	Red	Fine	16 x 135	10	16
262-1851	EMWLM-A-10P	777THB	Black	Medium	21 x 125	10	22
262-1860	EMWLM-B-10P	777THB	Red	Medium	21 x 125	10	22
262-1878	EMWLM-C-10P	777THB	Blue	Medium	21 x 125	10	22
261-4855	EMWLSW-A-10P	969THB	Black	Bold	24 x 126	10	25



**LION ChargeLine**



WH-51-BK (black)



WH-51-R (red)



WH-51-B (blue)

**TRUSCO Com Drawing**

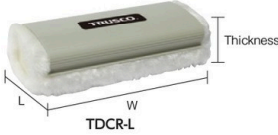

Washable with water



**Whiteboard Marker "Charge Line"**

ข้อมูลจำเพาะ ●แบบของเหลวโดยตรง ●เส้นชัด: ประมาณ 2 มม.

ประเทศที่ผลิต ●จีน

Order Unit: 1 Pcs

LION OFFICE PRODUCTS CORP.

Order Code	Item No.	Price (per pcs)	Color	Thickness x L (mm)	Weight (g)
444-9631	WH-51-BK	90THB	Black	22 x 124	24
444-9673	WH-51-R	90THB	Red	22 x 124	24
444-9622	WH-51-B	90THB	Blue	22 x 124	24

**Whiteboard Eraser**

คุณสมบัติ ●ล้างและใช้ซ้ำได้หลายครั้ง

วัสดุ ●พลาสติกรีไซเคิล (ส่วนปลูก) ●ผ้าชนิดพิเศษ

ประเทศที่ผลิต ●ญี่ปุ่น

Order Unit: 1 Pcs

TRUSCO NAKAYAMA CORPORATION

Order Code	Item No.	Price (per pcs)	W x L x Thickness (mm)	Weight (g)
855-5890	TDCR-M	130THB	75 x 57 x 40	25
855-5889	TDCR-L	165THB	145 x 57 x 40	40



### Magnet Eraser

คุณสมบัติ • สามารถติดกับผิวเหล็กกล้าได้ด้วยแม่เหล็ก  
ประเทศที่ผลิต • จีน

Order Unit: 1 Pcs				MAGX Co.Ltd.	
Order Code	Item No.	Price (per pcs)	W x L x Thickness (mm)	Weight (g)	
447-2888	MMRE-S	119THB	34 x 77 x 25	24	
327-9359	MMRE	172THB	35 x 133 x 26	48	
447-2861	MMRE-L	198THB	34 x 193 x 26	62	

Replacement sheet คุณสมบัติ • แผ่นสำรองสำหรับแปรงลบแม่เหล็ก

Order Unit: 1 Pack					
Order Code	Item No.	Price (per pack)	Q'ty Per Pack (sheet)	Weight (g)	
404-2484	MMRE-R5	138THB	5	4	

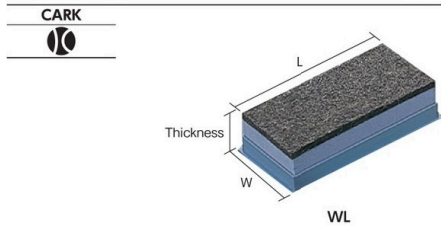

### Blackboard Eraser for Whiteboard

คุณสมบัติ • ลบตัวหนังสือได้สะอาดหมดจด  
ประเทศที่ผลิต • ญี่ปุ่น

Order Unit: 1 Pcs				CARK	
Order Code	Item No.	Price (per pcs)	W x L x Thickness (mm)	Weight (g)	
503-7999	WS	99THB	38 x 78 x 20	10.0	
503-7981	WL	145THB	55 x 105 x 25	22.5	



### Whiteboard accessory set

เนื้อหาในชุด • แปรงลบ x 1 • ปากกาไวท์บอร์ด (สีน้ำเงิน/สีแดง สีละ 1 ด้าม)  
• แม่เหล็กสี่ (สีน้ำเงิน/สีแดง สีละ x 2)  
ประเทศที่ผลิต • ญี่ปุ่น

Order Unit: 1 Set				TRUSCO NAKAYAMA CORPORATION	
Order Code	Item No.	Price (per set)	Weight (g)		
764-6682	WB-ASET	246THB	80		



### Drawing Tape for Whiteboard

คุณสมบัติ • คุณสามารถวาดเส้นบนกระดานไวท์บอร์ดได้  
ประเทศที่ผลิต • จีน  
วัสดุ • กระดาษลูกฟูก

Order Unit: 1 Pcs				MAGX Co.Ltd.		
Order Code	Item No.	Price (per pcs)	Tape Width (mm)	Tape Length (m)	Weight (g)	
328-5073	MZ-1	165THB	1	13	18	
328-5081	MZ-2	165THB	2	13	19	
328-5090	MZ-3	172THB	3	13	20	

For refill

Order Unit: 1 Pack						
Order Code	Item No.	Price (per pack)	Tape Width (mm)	Tape Length (m)	Q'ty Per Pack (roll)	Weight (g)
447-3078	MZ-1-3P	347THB	1	13	3	7
447-3086	MZ-2-3P	385THB	2	13	3	11
447-3094	MZ-3-3P	423THB	3	13	3	17

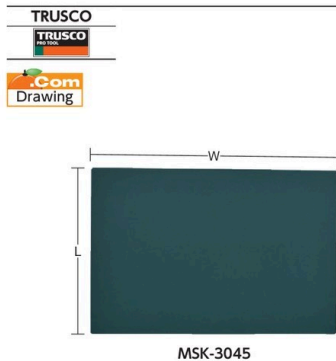

### Magnetic Sheet Blackboard (plain and choke writing)

คุณสมบัติ • ทำมาจากแม่เหล็ก จึงสามารถติดและดึงออกจากแผ่นเหล็กกล้าได้  
• ใช้กรรไกรและคัตเตอร์ตัดได้ตามต้องการ  
ประเทศที่ผลิต • ญี่ปุ่น

Order Unit: 1 Sheet				TRUSCO NAKAYAMA CORPORATION	
Order Code	Item No.	Price (per sheet)	L x W x Thickness (mm)	Weight (g)	
819-1744	MSK-3045	524THB	300 x 450 x 0.7	320	
819-1745	MSK-4560	1,011THB	450 x 600 x 0.7	640	

รหัสสั่งซื้อ **สีน้ำเงิน** ... มีสินค้าสต็อกที่ประเทศอินโดนีเซียและประเทศไทย **สีแดง** ... มีสินค้าสต็อกที่ประเทศอินโดนีเซีย **สีเขียว** ... มีสินค้าสต็อกที่ประเทศไทย

- Calculators
- Time Recorders
- Clocks
- Equipments for Label
- Caution Tags
- Label Seals
- Laminators
- Store Fixtures
- Whiteboards
- Bulletin Boards
- Panelboards-Panel Stands
- Sheet Pockets-Magnet Cases
- Magnets
- Hooks-Drawing Pins-Holder Type Clips
- Desk Mats



2299 Office Supplies

- Calculators
- Time Recorders
- Clocks
- Equipments for Label
- Caution Tags
- Label Seals

**TRUSCO**

600mm  
450mm

**GH-131**

**Steel Board (plain/chalk writing)**

ข้อมูลจำเพาะ

- ใช้กับแม่เหล็กได้
- มีตัวรับเศษชอล์ก (ติดตั้งแล้ว)

วัสดุ

- ผิวกระดาน: เหล็กกล้าสีเขียว (ใช้เขียนด้วยชอล์ก)
- โครง: อลูมิเนียม
- วัสดุภายใน: วัสดุซิลิโคน (ผสมกระดาษเก่าประมาณร้อยละ 80 หรือมากกว่า)
- ที่แขวน: อลูมิเนียม (แบบเลื่อน)

อุปกรณ์เสริม

- แปรงลบ x 1
- แม่เหล็กสี x 4

ประเทศที่ผลิต

- ญี่ปุ่น



TRUSCO NAKAYAMA CORPORATION

Order Code	Item No.	Price (per sheet)	Plate Color	Frame Color	Plate Outer Dimension (mm) L x W	Compatible Legs	Weight (kg)
503-7841	GH-131	1,694THB	Green	Silver	450 x 600	-	1.5

- Laminators
- Store Fixtures
- Whiteboards
- Bulletin Boards
- Panelboards/Panel Stands
- Sheet Pockets/Magnet Cases

**Nakabayashi**

**KW-102J-H**      **KW-109J-H**

**Wood Certificate Frame "Kinrak"**

ข้อมูลจำเพาะ

- แผ่นรองสีใส: ทำจากกระจก

ประเทศที่ผลิต

- ญี่ปุ่น

Nakabayashi Co.Ltd.

Order Code	Item No.	Price (per pcs)	Type	Frame Outer Dimension (mm)	Storage Paper Dimension (mm)	Weight (g)
398-6233	KW-100J-H	393THB	JIS B5 Size	300 x 225	257 x 182	510
398-6250	KW-102J-H	427THB	JIS A4 Size	340 x 253	297 x 210	630
398-6241	KW-101-H	393THB	Certificate B5 Size	307 x 228	264 x 185	580
398-6268	KW-103-H	427THB	Certificate 306 x 215mm Size	394 x 258	306 x 215	690
398-6276	KW-105J-H	493THB	JIS B4 Size	407 x 300	364 x 257	890
398-6284	KW-106-H	543THB	Certificate 379 x 273mm Size	422 x 316	379 x 273	980
398-6292	KW-107-H	543THB	Certificate Frame 394 x 273mm Size	437 x 316	394 x 273	1020
398-6306	KW-109J-H	574THB	JIS A3 Stamp	463 x 340	420 x 297	1240
398-6314	KW-110-H	623THB	A3 Size	483 x 361	439 x 318	1330

- Magnets
- Hooks-Drawing Pins-Holder Type Clips
- Desk Mats

**PLATINUM**

**AD Series**

**Easy Poster Change Panel "Akepane"**

คุณสมบัติ

- เปิดกรอบออก 4 ด้านและสามารถใส่โปสเตอร์ได้ง่าย

ข้อมูลจำเพาะ

- ความกว้างของกรอบ: 30 มม.
- มีสายสำหรับแขวน

วัสดุ

- พื้นผิวกระดาน: MDF
- โครง: อลูมิเนียม
- แบบมุม: เอปี่เอสเรซิน
- ที่แขวน: เหล็กกล้า

ประเทศที่ผลิต

- ญี่ปุ่น

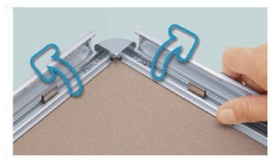

P.LANTINUM PEN Co.Ltd.

Order Code	Item No.	Price (per sheet)	Frame Color	Poster Size	Inner Dimension (mm) L x W	Weight (kg)
304-1654	ADA3-8000SC	3,500THB	Silver	A3	420 x 297	1.25
304-1662	ADA2-9500SC	4,159THB	Silver	A2	594 x 420	2.14

- HIKARI
- PLATINUM

**PSTD-115**

**Aluminum Frame Poster Panel Stand (double sided type)**

คุณสมบัติ

- ส่วนบอร์ดสามารถลบได้อิสระโดยการเขียนด้วยปากกาสีสำหรับกระดานดำ และยังสามารถใช้แม่เหล็กได้ด้วย

ข้อมูลจำเพาะ

- ใช้กับแม่เหล็กได้

วัสดุ

- ตัวอุปกรณ์: อลูมิเนียม
- แผ่นใส: โพลีคาร์บอเนต
- แผ่นรองผิวหน้า: เหล็กกล้า

ประเทศที่ผลิต

- จีน



Finished Goods

HIKARI Co.Ltd.

Order Code	Item No.	Price (per pcs)	Plate Outer Dimension (mm) L x W	Weight (kg)
382-8263	PSTD-115	10,577THB	905 x 655	8.8

- PLATINUM

**PLATINUM**

**AL Series**

**Lightweight Panel Board (eco type)**

คุณสมบัติ

- สามารถป้องกันและแสดงผลได้โดยการเสียบเข้าไปในกรอบอลูมิเนียมและฟิล์ม

วัสดุ

- บอร์ด: โพลีสไตรีน
- โครง: อลูมิเนียม
- ที่แขวน: เหล็กกล้า

ประเทศที่ผลิต

- ญี่ปุ่น



P.LANTINUM PEN Co.Ltd.

Order Code	Item No.	Price (per sheet)	Poster Size	Inner Dimension (mm) L x W	Weight (kg)
003-0309	ALB4-1500	669THB	B4	257 x 364	0.22
003-0333	ALA3-1650	734THB	A3	297 x 420	0.28
003-0295	ALB3-1850	821THB	B3	364 x 515	0.36
003-0325	ALA2-2100	933THB	A2	420 x 594	0.46
003-0287	ALB2-2600	1,156THB	B2	515 x 728	0.78
003-0317	ALA1-3300	1,467THB	A1	594 x 841	1.02
003-0279	ALB1-4200	1,866THB	B1	728 x 1030	1.44

2299

สินค้าบางรายการไม่สามารถนำเข้าได้      สินค้าบางรายการไม่สามารถใช้กับไฟที่ไทยได้      ราคาไม่รวมภาษีมูลค่าเพิ่ม

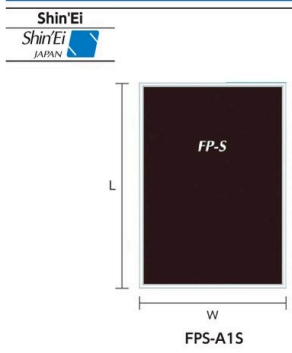

**Free Panel**

คุณสมบัติ • เป็นแผ่นโปสเตอร์แบบเปลี่ยนใหม่  
 ข้อมูลจำเพาะ • สำหรับภายในอาคาร  
 วัสดุ • บอร์ดด้านหลัง: บอร์ดโฟม • โครง: อลูมิเนียม • ส่วนปิดพื้นผิว: ไวนิลคลอไรด์ • ที่แขวน: เหล็กกล้า  
 ประเทศที่ผลิต • ญี่ปุ่น

Removes the screws on both sides and pulls out the frame and the board/sheet and inserts the bulletin set.

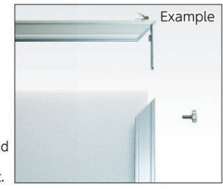

Shin'Ei Co.Ltd.

Order Code	Item No.	Price (per sheet)	Poster Size	Outer Dimension (mm) L x W	Weight (kg)
433-0668	FPS-B4S	694THB	B4	372 x 265	0.2
433-0617	FPS-A3S	789THB	A3	428 x 305	0.3
433-0650	FPS-B3S	834THB	B3	523 x 372	0.4
433-0595	FPS-A1S	1,800THB	A1	849 x 602	1.0
433-0633	FPS-B1S	1,993THB	B1	1038 x 736	1.4

**PLATINUM**



AA1-1700 Series (hare pane)

How to paste (in order to prevent warpage and folds due to temperature/humidity difference, take the panel out from the bag and let it fit in the room for about 1 hour.)



**"Poster Stick on Hare Pane"**

คุณสมบัติ • สามารถติดโปสเตอร์ ขาวประกาศ ได้ง่ายและสะอาด สามารถถอดกระดาษบางพื้นผิวออกได้ง่าย  
 ข้อมูลจำเพาะ • ความหนา: 7 มม.  
 ประเทศที่ผลิต • ญี่ปุ่น

PLANTINUM PEN Co.Ltd.

Order Code	Item No.	Price (per sheet)	Poster Size	Outer Dimension (mm) L x W	Weight (g)
400-7671	AA2-850	407THB	A2	455 x 605	225
400-7697	AB2-1200	574THB	B2	540 x 760	340
400-7662	AA1-1700	813THB	A1	605 x 910	450
400-7689	AB1-2400	1,149THB	B1	760 x 1080	670



AS Series (stand)

**Stand** คุณสมบัติ • ทำจากกระดาษสร้างชิ้นเป็นขาตั้งและแผงกรอบ

Order Unit: 1 Pack

Order Code	Item No.	Price (per pack)	Poster Size	Outer Dimension (mm) L x W	Q'ty Per Pack (sheet)	Weight (g)
400-7735	AS500F	239THB	Business Card Size	85 x 85	10	46
400-7727	AS500E	239THB	B5/A5/B6	120 x 147	10	138
400-7719	AS-500D	239THB	A4/A5/B5	144 x 145	10	152
400-7743	AS-700C	335THB	A3/B4	180 x 198	10	250
400-7751	AS-800B	383THB	B3/A3	210 x 242	10	367
400-7701	AS1500A	717THB	A2/B3	285 x 295	10	735

**TOKISEI**

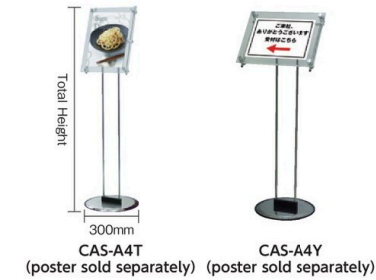

CAS-A4T (poster sold separately) CAS-A4Y (poster sold separately)

**"Creative Acrylic Stand"**

คุณสมบัติ • โดยการถอดสกรุดกแต่ง 4 ตัว ก็สามารถเปลี่ยนโปสเตอร์แผ่นใหม่ได้  
 วัสดุ • ส่วนท่อน: เหล็กกล้าไร้สนิม • ส่วนฐาน: เหล็กกล้า (เหล็กกล้าไร้สนิมเคลือบผิว) • ส่วนแผง: แผ่นอะคริลิกใส (มีรู Ø 10 x 4 ตำแหน่ง/มีการลบมุม, ขัดเงา)  
 ประเทศที่ผลิต • ญี่ปุ่น

Tokiwa-Seikou Co.Ltd.

Order Code	Item No.	Price (per pcs)	Standard	Panel outer dimensions (mm)	Total Height (mm)	Weight (kg)
819-0842	CAS-A4T	14,260THB	A4 Portrait	280 x 367	956 to 1236	3.5
819-0843	CAS-A4Y	14,260THB	A4 Horizontal	367 x 280	956 to 1156	3.5

**TRUSCO**



MAN035

**Aluminum Guide Plate (for both magnet and pin insertion)**

คุณสมบัติ • โครงด้านล่างเป็นช่องเก็บของและสามารถเก็บปากกา แปรงลบ และแม่เหล็ก สำหรับการใช้กับกระดานไวท์บอร์ดได้ทั้งหมด  
 ข้อมูลจำเพาะ • ใช้เข็มหมุดปักได้ (ผิวเป็นหนัง)  
 วัสดุ • โครง: อลูมิเนียม • พื้นผิวกระดาน: เหล็กกล้าสีเทา, โฟมหนังสังเคราะห์ • วัสดุภายใน: กระดานฉนวน  
 ประเทศที่ผลิต • ญี่ปุ่น

TRUSCO NAKAYAMA CORPORATION

Order Code	Item No.	Price (per pcs)	Plate Color	Frame Color	Plate Outer Dimension (mm) L x W	Outer Dimension (mm) W x D x H	Weight (kg)
391-0016	MAN035	15,389THB	Steel White	Silver	878 x 280	350 x 400 x 1400	7.0
391-0024	MAN050	16,840THB	Steel White	Silver	878 x 425	495 x 400 x 1400	8.2
391-0032	MAN065	20,897THB	Steel White	Silver	878 x 575	645 x 400 x 1400	9.5

รหัสสั่งซื้อ **สีน้ำเงิน** ... มีสินค้าสต็อกที่ประเทศอินโดนีเซียและประเทศไทย **สีแดง** ... มีสินค้าสต็อกที่ประเทศอินโดนีเซีย **สีเขียว** ... มีสินค้าสต็อกที่ประเทศไทย

- Calculators
- Time Recorders
- Clocks
- Equipments for Label
- Caution Tags
- Label Seals
- Laminators
- Store Fixtures
- Whiteboards
- Bulletin Boards
- Panelboards-Panel Stands
- Sheet Pockets-Magnet Cases
- Magnets
- Hooks-Drawing Pins-Holder Type Clips
- Desk Mats

2301 Office Supplies

- Calculators
- Time Recorders
- Clocks
- Equipments for Label
- Caution Tags
- Label Seals
- Laminators
- Store Fixtures
- Whiteboards
- Bulletin Boards
- Panelboards-Panel Stands
- Sheet Pockets-Magnet Cases

**HIKARI**

PDA4-6 (white)

Color Variation

"Pocket Pad"

คุณสมบัติ ● หากมีพื้นผิวเรียบเงา คุณสมบัตินี้สามารถติดมันเข้าได้ตามที่ต้องการ โดยไม่ต้องใช้กาว เทปกาบสองหน้า แม่เหล็ก

ประเทศที่ผลิต ● เกาหลี

**⚠️ ข้อควรระวัง**

- สลักแบบและสารเคลือบอาจจะถูกลอกออก ขึ้นอยู่กับวัสดุที่ใช้ในสถานที่ติดตั้ง

Order Unit: 1 Sheet

Order Code	Item No.	Price (per sheet)	Color	Compliant Size	L x W x Thickness (mm)	Weight (g)
470-3723	PDA5-3	464THB	Blue	A5	235 x 173 x 3.5	49
470-3731	PDA5-6	464THB	White	A5	235 x 173 x 3.5	49
434-7986	PDA4-1	519THB	Black	A4	323 x 235 x 3.5	86
434-7994	PDA4-2	519THB	Red	A4	323 x 235 x 3.5	86
434-8001	PDA4-3	519THB	Blue	A4	323 x 235 x 3.5	86
434-8010	PDA4-4	519THB	Yellow Green	A4	323 x 235 x 3.5	86
434-8028	PDA4-5	519THB	Yellow	A4	323 x 235 x 3.5	86
470-2565	PDA4-6	519THB	White	A4	323 x 235 x 3.5	86
470-3707	PDA3-3	1,013THB	Blue	A3	445 x 322 x 3.5	163
470-3715	PDA3-6	1,013THB	White	A3	445 x 322 x 3.5	163

HIKARI Co.Ltd.

**TRUSCO**

MNC-B4A (glossy)      MNC-B4N (matte)

Magnet Soft Card Case

คุณสมบัติ ● ด้านหลังเป็นแผ่นแม่เหล็กทำให้ติดได้ง่าย

- แบนอ่อนใช้งานง่าย
- แผ่นแม่เหล็ก
- วัสดุเคลือบโรต้อ่อน

ประเทศที่ผลิต ● ญี่ปุ่น



**Glossy**

Order Unit: 1 Sheet

TRUSCO NAKAYAMA CORPORATION

Order Code	Item No.	Price (per sheet)	Standard	Weight (g)
780-3460	MNC-A5A	209THB	A5	85
780-3508	MNC-B5A	257THB	B5	122
780-3443	MNC-A4A	275THB	A4	165
780-3486	MNC-B4A	390THB	B4	225
780-3427	MNC-A3A	456THB	A3	320

**Matte**

Order Unit: 1 Sheet

TRUSCO NAKAYAMA CORPORATION

Order Code	Item No.	Price (per sheet)	Standard	Weight (g)
780-3478	MNC-A5N	209THB	A5	85
780-3516	MNC-B5N	257THB	B5	122
780-3451	MNC-A4N	275THB	A4	165
780-3494	MNC-B4N	390THB	B4	225
780-3435	MNC-A3N	456THB	A3	320

**TRUSCO**

ASP-1620

Example

Adorption Sheet Pocket

คุณสมบัติ ● สามารถติดและดึงออกได้อย่างอิสระ

- ไม่มีกาว จึงไม่เสียถึงสกริปติดบนวัสดุ

ประเทศที่ผลิต ● ญี่ปุ่น

Order Unit: 1 Sheet

TRUSCO NAKAYAMA CORPORATION

Order Code	Item No.	Price (per sheet)	Pocket size (mm) L x W x Gusset width	L x W (mm)	Weight (g)
819-1743	ASP-1620	327THB	120 x 150 x 35	200 x 160	30

**TRUSCO**

NMNC-A4-2S

Example

Neodymium Magnet Soft Card Case

คุณสมบัติ ● แม่เหล็กติดกับสีด้านของกล่องการใส่ ดังนั้นคุณสามารถมองเห็นจากด้านหน้าและด้านหลัง หากเป็นเหล็กกล้าคุณสามารถติดไว้ที่ใดก็ได้

- แม่เหล็กนีโอดีเมียม
- วัสดุเคลือบโรต้อ่อน

ประเทศที่ผลิต ● ญี่ปุ่น

Order Unit: 1 Set

TRUSCO NAKAYAMA CORPORATION

Order Code	Item No.	Price (per set)	Standard	W x L (mm)	Qty Per Set (sheet)	Weight (g)
767-2853	NMNC-A4-2S	530THB	A4	220 x 345	2	150

**MAGX**

MVBK-WSG

Example

"Magnet V Cut Box"

คุณสมบัติ ● กล่องเก็บของแบบแม่เหล็ก บรรจุได้ 3 กก.

- PS ● แม่เหล็กไอโซโทริบิก

ประเทศที่ผลิต ● จีน

Order Unit: 1 Pcs

MAGX Co.Ltd.

Order Code	Item No.	Price (per pcs)	Outer Dimension (mm) W x L x Thickness	Weight (g)
447-3060	MVBK-WSG	550THB	257 x 270 x 61	520

**TRUSCO**

MPH-4S (4 pieces per set)      MPH-2S (2 pieces per set)

Example

Magnet Brochure Holder

คุณสมบัติ ● เนื่องจากเป็นแบบแม่เหล็ก คุณสามารถเปลี่ยนตำแหน่งและแผนผังได้อย่างอิสระ

ประเทศที่ผลิต ● ญี่ปุ่น

Order Unit: 1 Set

TRUSCO NAKAYAMA CORPORATION

Order Code	Item No.	Price (per set)	Color	Load Capacity (kg)	W x D x H (mm)	Qty Per Set (pcs)	Weight (g)
482-1190	MPH-4S	964THB	Clear	0.8	60 x 37 x 60	4	200
482-1173	MPH-2RS	1,240THB	Clear	1.0	64 x 37 x 225	2	260
482-1181	MPH-2S	1,240THB	Clear	2.0	64 x 37 x 225	2	340

2301

สินค้าบางรายการไม่สามารถนำเข้าได้      สินค้าบางรายการไม่สามารถใช้กับไฟที่ไทยได้      ราคาไม่รวมภาษีมูลค่าเพิ่ม



### Magnetic Pocket

คุณสมบัติ • เป็นแม่เหล็กพกพา สามารถติดลงบนพื้นผิวเหล็กกล้าได้ทุกที่  
ประเทศที่ผลิต • ญี่ปุ่น

Order Unit: 1 Sheet

Order Code	Item No.	Price (per sheet)	Color	Standard	Weight (g)
414-4538	MGP-A4-B	486THB	Blue	A4	235
414-4546	MGP-A4-R	627THB	Red	A4	235
414-4554	MGP-A4-W	486THB	White	A4	235
414-4562	MGP-A4-Y	627THB	Yellow	A4	235
414-4571	MGP-B5-B	290THB	Blue	B5	180
414-4589	MGP-B5-R	376THB	Red	B5	180
414-4597	MGP-B5-W	290THB	White	B5	180
414-4601	MGP-B5-Y	376THB	Yellow	B5	180

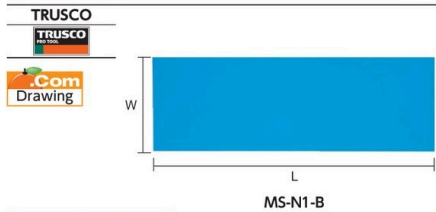

### Magnet Sheet

คุณสมบัติ • สามารถใช้กรรไกรตัดได้  
วัสดุ • แม่เหล็ก • แม่เหล็ก  
• โพลีไวนิลคลอไรด์ • โพลีไวนิลคลอไรด์ • PET  
ประเทศที่ผลิต • ญี่ปุ่น



#### None Gloss Type

คุณสมบัติ • สามารถเขียนชื่อหรือเครื่องหมายด้วยปากกาเคมีได้

Order Unit: 1 Sheet

Order Code	Item No.	Price (per sheet)	Color	W x L x Thickness (mm)	Weight (g)
414-4759	MS-N1-B	68THB	Blue	100 x 300 x 0.8	80
414-4767	MS-N1-GN	68THB	Green	100 x 300 x 0.8	80
414-4775	MS-N1-R	68THB	Red	100 x 300 x 0.8	80
414-4783	MS-N1-W	68THB	White	100 x 300 x 0.8	80
414-4791	MS-N1-Y	68THB	Yellow	100 x 300 x 0.8	80
414-4805	MS-N2-B	128THB	Blue	200 x 300 x 0.8	160
414-4813	MS-N2-GN	129THB	Green	200 x 300 x 0.8	160
414-4821	MS-N2-R	129THB	Red	200 x 300 x 0.8	160
414-4830	MS-N2-W	128THB	White	200 x 300 x 0.8	160
414-4848	MS-N2-Y	129THB	Yellow	200 x 300 x 0.8	160

#### Gloss Type

คุณสมบัติ • สามารถใช้ปากกาไวท์บอร์ดเขียนและลบได้

Order Unit: 1 Sheet

Order Code	Item No.	Price (per sheet)	Color	W x L x Thickness (mm)	Weight (g)
414-4651	MS-A1-B	86THB	Blue	100 x 300 x 0.8	80
414-4660	MS-A1-GN	86THB	Green	100 x 300 x 0.8	80
414-4678	MS-A1-R	86THB	Red	100 x 300 x 0.8	80
414-4686	MS-A1-W	86THB	White	100 x 300 x 0.8	80
414-4694	MS-A1-Y	86THB	Yellow	100 x 300 x 0.8	80
414-4708	MS-A2-B	162THB	Blue	200 x 300 x 0.8	160
414-4716	MS-A2-GN	163THB	Green	200 x 300 x 0.8	160
414-4724	MS-A2-R	163THB	Red	200 x 300 x 0.8	160
414-4732	MS-A2-W	162THB	White	200 x 300 x 0.8	160
414-4741	MS-A2-Y	163THB	Yellow	200 x 300 x 0.8	160

### SANKEI KIKOM



MS-01: W R B Y G  
(white) (red) (blue) (yellow) (green)

### Magnet Sheet

คุณสมบัติ • แผ่นเหนียวประสัคที่สามารถตัดได้โดยใช้กรรไกร  
• แผ่นเหนียวประสัคติดได้บนพื้นผิวเหล็กกล้า

วัสดุ • แม่เหล็กยาง  
ประเทศที่ผลิต • จีน



#### None Gloss Type

คุณสมบัติ • สามารถเขียนได้โดยใช้ปากกาเคมี

Order Unit: 1 Sheet

Order Code	Item No.	Options (color)	Price (per sheet)	Color	W x L x Thickness (mm)	Weight (g)
001-5601	MS-01	W	146THB	White	100 x 300 x 0.8	84
001-5628	MS-01	R	146THB	Red	100 x 300 x 0.8	84
001-5610	MS-01	B	146THB	Blue	100 x 300 x 0.8	84
307-1219	MS-01	Y	146THB	Yellow	100 x 300 x 0.8	84
307-1227	MS-01	G	146THB	Green	100 x 300 x 0.8	84
327-3873	MS-02W	W	296THB	White	200 x 300 x 0.8	168
327-3890	MS-02R	R	296THB	Red	200 x 300 x 0.8	168
327-3881	MS-02BU	B	296THB	Blue	200 x 300 x 0.8	168
328-5162	MS-02Y	Y	296THB	Yellow	200 x 300 x 0.8	168
328-5171	MS-02G	G	296THB	Green	200 x 300 x 0.8	168

#### Gloss Type

คุณสมบัติ • สามารถเขียนและลบออกได้โดยใช้ปากกาไวท์บอร์ด

Order Unit: 1 Sheet

Order Code	Item No.	Options (color)	Price (per sheet)	Color	W x L x Thickness (mm)	Weight (g)
327-3822	MS-03W	W	166THB	White	100 x 300 x 0.8	84
327-3865	MS-03R	R	168THB	Red	100 x 300 x 0.8	84
327-3849	MS-03BU	B	166THB	Blue	100 x 300 x 0.8	84
327-3831	MS-03Y	Y	166THB	Yellow	100 x 300 x 0.8	84
327-3857	MS-03G	G	166THB	Green	100 x 300 x 0.8	84
327-3563	MS-04W	W	312THB	White	200 x 300 x 0.8	168
327-3598	MS-04R	R	312THB	Red	200 x 300 x 0.8	168
327-4292	MS-04BU	B	312THB	Blue	200 x 300 x 0.8	168
327-3571	MS-04Y	Y	312THB	Yellow	200 x 300 x 0.8	168
327-3580	MS-04G	G	312THB	Green	200 x 300 x 0.8	168

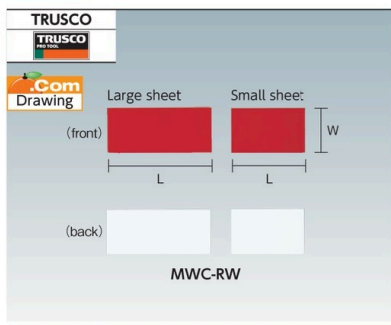

### Magnet Double Color Sheet (matte)

คุณสมบัติ • แผ่นแม่เหล็กมีสีแตกต่างกันทั้งด้านหน้าและด้านหลัง  
• ใช้ได้ทั้งสองด้าน

ข้อมูลจำเพาะ • 1 ชุด: แผ่นใหญ่ x 3 + แผ่นเล็ก x 3

วัสดุ • แม่เหล็ก • โพลีไวนิลคลอไรด์  
ประเทศที่ผลิต • ญี่ปุ่น

Order Unit: 1 Set

Order Code	Item No.	Price (per set)	Color	W x L x Thickness (mm)	Weight (g)
414-4856	MWC-RW	105THB	Red/White	30 x 70 (large) 50 (small) x 1.0	25

รหัสสั่งซื้อ **สีน้ำเงิน** ... มีสินค้าสต็อกที่ประเทศอินโดนีเซียและประเทศไทย **สีแดง** ... มีสินค้าสต็อกที่ประเทศอินโดนีเซีย **สีเขียว** ... มีสินค้าสต็อกที่ประเทศไทย

- Calculators
- Time Recorders
- Clocks
- Equipments for Label
- Caution Tags
- Label Seals
- Laminators
- Store Fixtures
- Whiteboards
- Bulletin Boards
- Panelboards-Panel Stands
- Sheet Pockets-Magnet Cases

- Magnets
- Hooks-Drawing Pins-Holder Type Clips
- Desk Mats



2303 Office Supplies

**MAGX**

Calculators

Time Recorders

Clocks

MSR-10BW (blue/white)

MSR-10RW (red/white)

**TRUSCO**

RoHS

TCMR-04-10-10W

TCMR-04-60-10W

**Magnet Double-sided Color Sheet (matte)**

คุณสมบัติ • แผ่นแม่เหล็กสีสดแตกต่างทั้งด้านหน้าและด้านหลัง  
วัสดุ • แม่เหล็กไอโซทรีปิก • โพลีไวนิลคลอไรด์ ประเทศที่ผลิต • ญี่ปุ่น

Order Unit: 1 Sheet

Order Code	Item No.	Price (per sheet)	Color	W x L x Thickness (mm)	Weight (g)
361-9036	MSR-10BW	182THB	White/blue	100 x 300 x 1.0	95
361-9044	MSR-10RW	179THB	Red/White	100 x 300 x 1.0	95

**Color Magnet Roll (thin type)**

วัสดุ • แม่เหล็กด้านไอโซทรีปิก/PVC ประเทศที่ผลิต • จีน

Order Unit: 1 Roll

Order Code	Item No.	Price (per roll)	Color	W x Thickness (mm)	Length (m)	Weight (kg)
478-9814	TCMR-04-10-10W	2,204THB	White	100 x 0.4	10	1.5
478-9822	TCMR-04-20-10W	4,453THB	White	200 x 0.4	10	3.0
478-9831	TCMR-04-60-10W	11,687THB	White	620 x 0.4	10	9.2

**TRUSCO**

Com Drawing

TCMR-08-10010TW

TCMR-08-62010TW

**TRUSCO**

Com Drawing

TCMR-08-3050W

TCMR-08-5060W

**Magnet Roll (glossy)**

วัสดุ • แม่เหล็กด้านไอโซทรีปิก/PVC ประเทศที่ผลิต • จีน

Order Unit: 1 Roll

Order Code	Item No.	Price (per roll)	Color	W x Thickness (mm)	Length (m)	Weight (kg)
856-6856	TCMR-08-10010TW	2,481THB	White	100 x 0.8	10	3.5
856-6859	TCMR-08-62010TW	13,229THB	White	620 x 0.8	10	20.7

**Magnet Roll (matte)**

วัสดุ • แม่เหล็กด้านไอโซทรีปิก/PVC ประเทศที่ผลิต • จีน

Order Unit: 1 Roll

Order Code	Item No.	Price (per roll)	Color	W x Thickness (mm)	L (mm)	Weight (g)
856-6857	TCMR-08-3050W	414THB	White	300 x 0.8	500	480
856-6858	TCMR-08-5060W	829THB	White	500 x 0.8	600	930

**MAGX**

RoHS

MSGR-08-100-10-WT

Example

**MAGX**

RoHS

MNAME-S

Example

**Magnet Roll (glossy)**

วัสดุ • แม่เหล็กไอโซทรีปิก ประเทศที่ผลิต • ญี่ปุ่น

Order Unit: 1 Roll

Order Code	Item No.	Price (per roll)	Color	W x Thickness (mm)	Length (m)	Weight (kg)
342-3093	MSGR-08-100-10-WT	4,299THB	White	100 x 0.8	10	2.7

**Magnets Label**

คุณสมบัติ • สามารถเขียนได้โดยใช้ปากกาเคมี  
วัสดุ • แม่เหล็กไอโซทรีปิก • โพลีไวนิลคลอไรด์ ประเทศที่ผลิต • ญี่ปุ่น

Order Unit: 1 Pack

Order Code	Item No.	Price (per pack)	W x L x Thickness (mm)	Qty Per Pack (sheet)	Weight (g)
447-2934	MNAME-S	126THB	15 x 60 x 0.6	20	30
447-2926	MNAME-M	126THB	21 x 72 x 0.6	15	40
447-2918	MNAME-L	126THB	27 x 85 x 0.6	10	50
447-2900	MNAME-2L	126THB	38 x 102 x 0.6	8	55

**MAGX**

RoHS

MSWFR-08-100-10T

Example

**MAGX**

RoHS

MSWF-2030

Example

**Magnet Roll**

คุณสมบัติ • สามารถใช้กรรไกรตัดได้  
วัสดุ • แม่เหล็กไอโซทรีปิก ประเทศที่ผลิต • ญี่ปุ่น

Order Unit: 1 Roll

Order Code	Item No.	Price (per roll)	W x Thickness (mm)	Length (m)	Weight (kg)
341-7875	MSWFR-08-100-10T	4,916THB	100 x 0.8	10	3

**Magnet Sheet with Adhesive**

คุณสมบัติ • เทปกาวติดอยู่ด้านหน้า ส่วนด้านหลังเป็นแผ่นแม่เหล็ก  
ประเทศที่ผลิต • ญี่ปุ่น

Order Unit: 1 Sheet

Order Code	Item No.	Price (per sheet)	W x L x Thickness (mm)	Weight (g)
307-1235	MSWF-2030	285THB	200 x 300 x 1.2	270

**MAGX**

RoHS

MSWFP-1030

MSWFP-2030

**TRUSCO**

Com Drawing

TCMR-08-10010NW

**Magnet Sheet with Adhesive**

คุณสมบัติ • เทปกาวติดอยู่ด้านหน้า ส่วนด้านหลังเป็นแผ่นแม่เหล็ก  
ประเทศที่ผลิต • ญี่ปุ่น

Order Unit: 1 Sheet

Order Code	Item No.	Price (per sheet)	W x L x Thickness (mm)	Weight (g)
404-2492	MSWFP-1030	203THB	100 x 300 x 1.2	130
404-2506	MSWFP-2030	350THB	200 x 300 x 1.2	270

**Magnet Roll (with adhesive)**

คุณสมบัติ • สามารถใช้กรรไกรตัดได้  
วัสดุ • แม่เหล็กไอโซทรีปิก ประเทศที่ผลิต • จีน

Order Unit: 1 Roll

Order Code	Item No.	Price (per roll)	W x Thickness (mm)	Length (m)	Weight (kg)
856-6855	TCMR-08-10010NW	2,837THB	100 x 0.8	10	3.3

2303

สินค้าบางรายการไม่สามารถนำเข้าได้ สินค้าบางรายการไม่สามารถใช้กับไฟที่ไทยได้ ราคาไม่รวมภาษีมูลค่าเพิ่ม

**MAGX**  
  
**MSWFPC-12**

**RoHS**  
  
 Example

**Magnet Adhesive Sheet (strong type)**

คุณสมบัติ ● เทปกาวติดอยู่ด้านหน้า ส่วนด้านหลังเป็นแผ่นแม่เหล็ก  
 ประเทศที่ผลิต ● ญี่ปุ่น

Number of pieces on 1 sheet: 48 pieces

Order Code	Item No.	Price (per sheet)	W x L x Thickness (mm)	1-piece size (mm)	Weight (g)
829-3870	MSWFPC-12	256THB	100 x 300 x 1.2	25 x 25	134

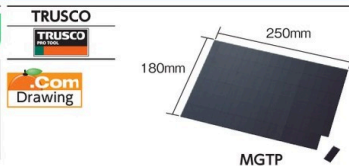
**TRUSCO**  
  
**MGTP**

**Example**  

**Magnet Tuck Piece (with adhesive)**

คุณสมบัติ ● ตัดเป็นขนาดมาตรฐานมาให้ จึงสามารถแบ่งใช้งานได้อย่างอิสระ  
 ประเทศที่ผลิต ● ญี่ปุ่น

Order Unit: 1 Sheet

Order Code	Item No.	Price (per sheet)	W x L x Thickness (mm)	Piece size (mm)	1 sheet	Weight (g)
414-4619	MGTP	272THB	180 x 250 x 0.8	12 x 30	120 Pieces	160

**TRUSCO**  
  
**MGTS**

**Magnet Tuck Sheet (with adhesive)**

คุณสมบัติ ● ตัดเป็นขนาดมาตรฐานมาให้ จึงสามารถแบ่งใช้งานได้อย่างอิสระ  
 ประเทศที่ผลิต ● ญี่ปุ่น

Order Unit: 1 Sheet

Order Code	Item No.	Price (per sheet)	W x L x Thickness (mm)	Piece size (mm)	1 sheet	Weight (g)
819-1742	MGTS	325THB	180 x 250 x 1.5	25 x 180	10 pieces	254

**MAGX**  
  
**MSLB-220-3P-H (warm color)**  
**MSLB-220-3P-C (cool color)**

**"Magnet Slim Bar"**

คุณสมบัติ ● บาง แต่ยึดได้อย่างแน่นหนา ประเทศที่ผลิต ● จีน

Order Unit: 1 Pack

Order Code	Item No.	Price (per pack)	Color	W x L x Thickness (mm)	Qty Per Pack (pcs)	Weight (g)
387-7515	MSLB-220-3P-W	143THB	White	6 x 220 x 7	3	10
387-7507	MSLB-220-3P-H	145THB	Warm Color	6 x 220 x 7	3	10
387-7493	MSLB-220-3P-C	143THB	Cool Color	6 x 220 x 7	3	10

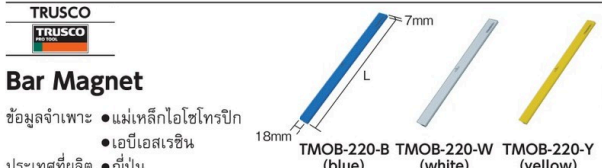
**TRUSCO**  
  
**TMOB-220-B (blue)**  
**TMOB-220-W (white)**  
**TMOB-220-Y (yellow)**

**Bar Magnet**

ข้อมูลจำเพาะ ● แม่เหล็กไอโซโทโรปิก  
 ● เอป็อกซีเรซิน

Order Unit: 1 Pcs

Order Code	Item No.	Price (per pcs)	Color	W x L x Thickness (mm)	Weight (g)
415-4100	TMOB-220-B	88THB	Blue	18 x 220 x 7	35
415-4118	TMOB-220-W	88THB	White	18 x 220 x 7	35
415-4126	TMOB-220-Y	88THB	Yellow	18 x 220 x 7	35
415-4142	TMOB-310-B	116THB	Blue	18 x 310 x 7	50
415-4134	TMOB-310-W	116THB	White	18 x 310 x 7	50
415-4151	TMOB-310-Y	116THB	Yellow	18 x 310 x 7	50

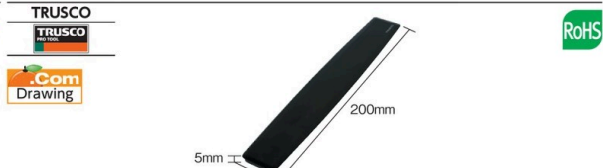
**TRUSCO**  
  
**TMGB-200-BK**

**Resin Magnet Bar**

คุณสมบัติ ● สามารถเก็บกระดาษสำเนาขนาด A4 ได้ 15 แผ่น  
 ประเทศที่ผลิต ● ญี่ปุ่น

Order Unit: 1 Pcs

Order Code	Item No.	Price (per pcs)	Color	W x L x Thickness (mm)	Weight (g)
784-7815	TMGB-200-BK	88THB	Black	33 x 200 x 5	50

**TRUSCO**  
  
**AMSL-220-W (white)**  
**AMSL-220-BK (black)**

**"Aluminum Magnet Bar Slim"**

คุณสมบัติ ● มีความยาวมากกว่ากระดาษ A4 มาตรฐาน ขอบไม่พับ ยึดได้แน่น  
 ประเทศที่ผลิต ● ญี่ปุ่น

Order Unit: 1 Pcs

Order Code	Item No.	Price (per pcs)	Color	W x L x Thickness (mm)	Weight (g)
783-7097	AMSL-220-W	116THB	White	14 x 220 x 5	35
783-7101	AMSL-220-BK	116THB	Black	14 x 220 x 5	35
783-7119	AMSL-310-W	132THB	White	14 x 310 x 5	50
783-7127	AMSL-310-BK	132THB	Black	14 x 310 x 5	50

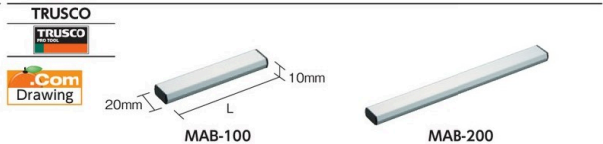
**TRUSCO**  
  
**MAB-100**  
**MAB-200**

**Magnet Aluminum Bar**

คุณสมบัติ ● แท่งแม่เหล็กแบบสองด้านที่ยึดโน้ตและสิ่งของต่างๆ ได้อย่างมั่นคง  
 ประเทศที่ผลิต ● ญี่ปุ่น

Order Unit: 1 Pcs

Order Code	Item No.	Price (per pcs)	Color	W x L x Thickness (mm)	Weight (g)
414-4511	MAB-100	132THB	White	20 x 100 x 10	20
414-4520	MAB-200	146THB	White	20 x 200 x 10	30

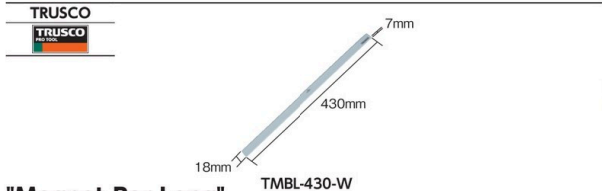
**TRUSCO**  
  
**TMBL-430-W**

**"Magnet Bar Long"**

คุณสมบัติ ● มีความยาวมากกว่ากระดาษ A3 มาตรฐาน ขอบไม่พับ ยึดได้แน่น  
 ประเทศที่ผลิต ● ญี่ปุ่น

Order Unit: 1 Pcs

Order Code	Item No.	Price (per pcs)	Color	W x L x Thickness (mm)	Weight (g)
783-7135	TMBL-430-W	179THB	White	18 x 430 x 7	69

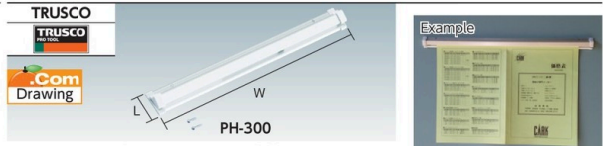
**TRUSCO**  
  
**PH-300**

**One Touch Paper Holder**

คุณสมบัติ ● สามารถเก็บกระดาษ A4 ได้ 10 แผ่น  
 ข้อมูลจำเพาะ ● มีแม่เหล็ก ประเทศที่ผลิต ● ญี่ปุ่น

Order Unit: 1 Pcs

Order Code	Item No.	Price (per pcs)	Color	L x W (mm)	Weight (g)
352-5848	PH-300	754THB	Gray	33 x 300	75
352-5830	PH-500	1,269THB	Gray	33 x 500	120
352-5821	PH-900	2,177THB	Gray	33 x 900	220

รหัสสั่งซื้อ **สีน้ำเงิน** ... มีสินค้าสต็อกที่ประเทศอินโดนีเซียและประเทศไทย **สีแดง** ... มีสินค้าสต็อกที่ประเทศอินโดนีเซีย **สีเขียว** ... มีสินค้าสต็อกที่ประเทศไทย

- Calculators
- Time Recorders
- Clocks
- Equipments for Label
- Caution Tags
- Label Seals
- Laminators
- Store Fixtures
- Whiteboards
- Bulletin Boards
- Panelboards-Panel Stands
- Sheet Pockets-Magnet Cases
- Magnets
- Hooks-Drawing Pins-Holder Type Clips
- Desk Mats

2305 Office Supplies

- Calculators
- Time Recorders
- Clocks
- Equipments for Label
- Caution Tags
- Label Seals
- Laminators
- Store Fixtures
- Whiteboards
- Bulletin Boards
- Panelboards
- Panel Stands
- Sheet Pockets
- Magnet Cases
- Magnets
- Hooks
- Drawing Pins
- Holder Type
- Clips
- Desk Mats

**TRUSCO**

(blue) (green) (red) (white) (yellow)

TCM Series

วัสดุ ●แม่เหล็กเฟอร์ไรท์, เอบีเอสเรซิน

ประเทศที่ผลิต ●จีน

Order Unit: 1 Pack

Order Code	Item No.	Price (per pack)	Color	Size (diameter) (mm)	Q'ty Per Pack (pcs)	Weight (g)
856-6840	TCM-206-B	39THB	Blue	20	6	15
856-6841	TCM-206-GN	42THB	Green	20	6	15
856-6842	TCM-206-R	39THB	Red	20	6	15
856-6843	TCM-206-W	39THB	White	20	6	15
856-6844	TCM-206-Y	39THB	Yellow	20	6	15

**Color Magnet**

วัสดุ ●แม่เหล็กเฟอร์ไรท์, เอบีเอสเรซิน

ประเทศที่ผลิต ●จีน

Order Unit: 1 Pack

Order Code	Item No.	Price (per pack)	Color	Size (diameter) (mm)	Q'ty Per Pack (pcs)	Weight (g)
856-6845	TCM-305-B	39THB	Blue	30	5	30
856-6846	TCM-305-GN	39THB	Green	30	5	30
856-6847	TCM-305-R	39THB	Red	30	5	30
856-6848	TCM-305-W	39THB	White	30	5	30
856-6849	TCM-305-Y	39THB	Yellow	30	5	30
856-6850	TCM-404-B	39THB	Blue	40	4	50
856-6851	TCM-404-GN	39THB	Green	40	4	50
856-6852	TCM-404-R	39THB	Red	40	4	50
856-6853	TCM-404-W	39THB	White	40	4	50
856-6854	TCM-404-Y	39THB	Yellow	40	4	50

**MAGX**

MFCM-18-3P-W (white)

วัสดุ ●แม่เหล็กเฟอร์ไรท์, โพลีสไตรีน (PS)

ประเทศที่ผลิต ●ญี่ปุ่น

Order Unit: 1 Pack

Order Code	Item No.	Price (per pack)	Color	Size (diameter) (mm)	Q'ty Per Pack (pcs)	Weight (g)
302-9107	MFCM-18-3P-W	115THB	White	18	3	10
302-9115	MFCM-18-3P-Y	115THB	Yellow	18	3	10
302-9077	MFCM-18-3P-B	115THB	Blue	18	3	10
302-9085	MFCM-18-3P-G	115THB	Green	18	3	10
302-9093	MFCM-18-3P-R	115THB	Red	18	3	10

**Strong Color Magnet**

วัสดุ ●แม่เหล็กเฟอร์ไรท์, เอบีเอสเรซิน

ประเทศที่ผลิต ●ญี่ปุ่น

Order Unit: 1 Pack

Order Code	Item No.	Price (per pack)	Color	Size (diameter) (mm)	Q'ty Per Pack (pcs)	Weight (g)
302-9140	MFCM-30-2P-W	168THB	White	30	2	22
302-9158	MFCM-30-2P-Y	168THB	Yellow	30	2	22
302-9123	MFCM-30-2P-B	168THB	Blue	30	2	22
307-1201	MFCM-30-2P-G	168THB	Green	30	2	22
302-9131	MFCM-30-2P-R	168THB	Red	30	2	22

**SANKEI KIKOM**

CMR-20S-R (red) CMR-30S-W (white)

วัสดุ ●แม่เหล็กเฟอร์ไรท์, โพลีสไตรีน (PS)

ประเทศที่ผลิต ●จีน

Order Unit: 1 Pack

Order Code	Item No.	Price (per pack)	Color	Size (diameter) (mm)	Q'ty Per Pack (pcs)	Weight (g)
276-8054	CMR-20S-R	62THB	Red	20	6	27.7
276-8062	CMR-20S-BU	60THB	Blue	20	6	27.7
276-8071	CMR-20S-W	62THB	White	20	6	27.7
276-8020	CMR-30S-R	60THB	Red	30	5	43.2
276-8038	CMR-30S-BU	60THB	Blue	30	5	43.2
276-8046	CMR-30S-W	62THB	White	30	5	43.2

**Funwari Strong+Double-sided Pita Magnet**

วัสดุ ●แม่เหล็กเฟอร์ไรท์, โพลีสไตรีน (PS)

ประเทศที่ผลิต ●จีน

Order Unit: 1 Pack

Order Code	Item No.	Price (per pack)	Color	Size (diameter) (mm)	Q'ty Per Pack (pcs)	Weight (g)
435-0421	RPM-02BU	103THB	Blue	30	2	16
435-0430	RPM-02R	103THB	Pink	30	2	16
435-0448	RPM-02Y	103THB	Yellow	30	2	16
435-0456	RPM-2G	103THB	Green	30	2	16

**OHTO**

MCK-700M-B

วัสดุ ●แม่เหล็กเฟอร์ไรท์

ประเทศที่ผลิต ●ญี่ปุ่น

Order Unit: 1 Pcs

Order Code	Item No.	Options (color)	Price (per pcs)	Color	L x W (mm)	Weight (g)
247-6843	MCK-700M	B	310THB	Blue	33 x 150	45

**TRUSCO**

TMGC-BK

วัสดุ ●แม่เหล็กเฟอร์ไรท์

ประเทศที่ผลิต ●ญี่ปุ่น

Order Unit: 1 Pcs

Order Code	Item No.	Price (per pcs)	Color	L x W (mm)	Weight (g)
784-7807	TMGC-BK	86THB	Black	50 x 70	40

**Magnet Clip "Memo Clip Keiji-ban"**

คุณสมบัติ ●มีแผ่นป้องกันไม่สร้างความเสียหายต่อพื้นผิวที่หนีบยึด

วัสดุ ●แม่เหล็กเฟอร์ไรท์ ●เอบีเอสเรซิน ประเทศที่ผลิต ●ญี่ปุ่น

Order Unit: 1 Pcs

Order Code	Item No.	Options (color)	Price (per pcs)	Color	L x W (mm)	Weight (g)
247-6843	MCK-700M	B	310THB	Blue	33 x 150	45

**Resin Magnet Type Clip**

คุณสมบัติ ●ด้านหลังคลิปเป็นแม่เหล็กแรงดึงดูดสูง จึงติดทนและไม่สร้างความเสียหายให้กับผิวเหล็ก

ข้อมูลจำเพาะ ●จำนวนสำเนากระดาษ A4 ที่เก็บได้: ประมาณ 80 แผ่น ประเทศที่ผลิต ●ญี่ปุ่น

Order Unit: 1 Pcs

Order Code	Item No.	Price (per pcs)	Color	L x W (mm)	Weight (g)
784-7807	TMGC-BK	86THB	Black	50 x 70	40

**OHTO**

KHM-500-B

วัสดุ ●แม่เหล็กเฟอร์ไรท์

ประเทศที่ผลิต ●ญี่ปุ่น

Order Unit: 1 Pcs

Order Code	Item No.	Options (color)	Price (per pcs)	Color	L x W (mm)	Weight (g)
004-9743	KHM-500	B	219THB	Blue	45 x 70	62

**TRUSCO**

TWMC-B (blue)

วัสดุ ●แม่เหล็กเฟอร์ไรท์

ประเทศที่ผลิต ●ญี่ปุ่น

Order Unit: 1 Pcs

Order Code	Item No.	Price (per pcs)	Color	L x W (mm)	Weight (g)
487-8965	TWMC-W	105THB	White	40 x 30	11
487-8949	TWMC-B	105THB	Blue	40 x 30	11
487-8957	TWMC-R	106THB	Red	40 x 30	11

2305 สินค้าบางรายการไม่สามารถนำเข้าได้ สินค้าบางรายการไม่สามารถใช้กับไฟฟ้ไทยได้ ราคาไม่รวมภาษีมูลค่าเพิ่ม

**OHTO**

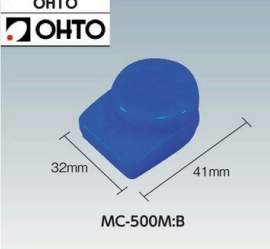

**Magnet Type Color Memo Clip**

คุณสมบัติ

- สามารถดึงกระดาษออกได้ จากทั้งในแนวดิ่งและแนวนอน

ข้อมูลจำเพาะ

- จำนวนสำเนากระดาษที่เก็บได้: ประมาณ 10 แผ่น

วัสดุ

- แม่เหล็กเฟอร์ไรท์
- เอปซีเรซิน

ประเทศที่ผลิต

- ญี่ปุ่น

Order Unit: 1 Pcs OHTO Co.Ltd.

Order Code	Item No.	Options (color)	Price (per pcs)	Color	L x W (mm)	Weight (g)
247-6827	MC-500M	B	199THB	Blue	41 x 32	28

**MAGX**

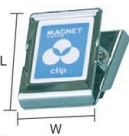

**Magnet Type Clip**

ข้อมูลจำเพาะ

- แม่เหล็กไอโซโทรอปิก
- เหล็กกล้า

ประเทศที่ผลิต

- จีน

Order Unit: 1 Pcs MAGX Co.Ltd.

Order Code	Item No.	Price (per pcs)	Color	L x W (mm)	Weight (g)
302-9191	MPS-S	98THB	Silver	35 x 30	30
302-9182	MPS-M	116THB	Silver	40 x 35	45
302-9174	MPS-L	148THB	Silver	50 x 45	75
302-9166	MPS-2L	183THB	Silver	60 x 50	102

**TOMOYA**



**Magnet Clip**

ข้อมูลจำเพาะ

- จำนวนสำเนากระดาษ A4 ที่เก็บได้: ประมาณ 90 แผ่น

วัสดุ

- แม่เหล็ก
- เหล็กกล้า

ประเทศที่ผลิต

- จีน

Order Unit: 1 Pcs TOMOYA

Order Code	Item No.	Price (per pcs)	Color	L x W (mm)	Weight (g)
004-8445	12003	118THB	Silver	43 x 35	32
364-2470	12002	150THB	Silver	50 x 45	72

**SANKEI KIKOM**



**Magnet Type Color Clip**

ข้อมูลจำเพาะ

- จำนวนสำเนากระดาษ A4 ที่เก็บได้: KM-3 ประมาณ 50 แผ่น, KM-2 ประมาณ 70 แผ่น, KM-1 ประมาณ 100 แผ่น

วัสดุ

- แม่เหล็กเฟอร์ไรท์/เหล็กกล้า/พลาสติกที่ผลิต (PE)

ประเทศที่ผลิต

- ญี่ปุ่น

Order Unit: 1 Box SANKEI KIKOM Co.Ltd.

Order Code	Item No.	Price (per box)	Color	L x W (mm)	Qty Per Box (pcs)
001-3731	KM-3	879THB	4 colors (blue, green, yellow, red)	30 x 30	20
001-3722	KM-2	2,144THB	4 colors (blue, green, yellow, red)	40 x 40	20
001-3714	KM-1	1,441THB	4 colors (blue, green, yellow, red)	50 x 50	10

**TRUSCO**



**Magnet Metal Clip**

ข้อมูลจำเพาะ

- จำนวนสำเนากระดาษ A4 ที่เก็บได้: MC-S 40 แผ่น, MC-M 70 แผ่น, MC-L 120 แผ่น

วัสดุ

- แม่เหล็ก
- เหล็กกล้า

ประเทศที่ผลิต

- จีน

Order Unit: 1 Pcs TRUSCO NAKAYAMA CORPORATION

Order Code	Item No.	Price (per pcs)	Color	L x W (mm)	Weight (g)
478-9806	MC-S	73THB	Silver	36 x 32	35
478-9792	MC-M	86THB	Silver	42 x 38	50
478-9784	MC-L	102THB	Silver	46 x 51	75

**PLUS**



**Magnet Clip Hold**

ข้อมูลจำเพาะ

- จำนวนสำเนากระดาษ A4 ที่เก็บได้: ประมาณ 130 แผ่น

วัสดุ

- แม่เหล็กเฟอร์ไรท์
- เหล็กกล้า
- พลาสติกยูรีเทน

ประเทศที่ผลิต

- จีน

Order Unit: 1 Pcs PLUS CORPORATION

Order Code	Item No.	Price (per pcs)	Color	L x W (mm)	Weight (g)
836-4549	80402	219THB	Pink	48 x 47	80

**TRUSCO**



**High-strength Magnetic Hook (knob type)**

วัสดุ

- แม่เหล็กนีโอโดิเมียม
- เหล็กกล้า
- แผ่นโครเมียม

ประเทศที่ผลิต

- จีน

Order Unit: 1 Pcs TRUSCO NAKAYAMA CORPORATION

Order Code	Item No.	Price (per pcs)	Horizontal load capacity (kg)	Vertical Load Capacity (kg)	Outer Diameter x Thickness (mm)	Weight (g)
856-6660	TMFT-33N	243THB	15	3	36 x 7	40
856-6662	TMFT-49N	332THB	35	17	52 x 8	80
856-6664	TMFT-63N	544THB	50	28	67 x 10	170

**TRUSCO**



**Magnetic Hook (knob type)**

วัสดุ

- เฟอร์ไรท์
- เหล็กกล้า
- ทาลิต้า

ประเทศที่ผลิต

- จีน

Order Unit: 1 Pcs TRUSCO NAKAYAMA CORPORATION

Order Code	Item No.	Price (per pcs)	Horizontal load capacity (kg)	Vertical Load Capacity (kg)	Outer Diameter x Thickness (mm)	Weight (g)
856-6659	TMFT-33F	193THB	2.9	1.8	36 x 7	40
856-6661	TMFT-49F	249THB	8.5	4.2	52 x 8	80
856-6663	TMFT-63F	302THB	13.1	6.5	67 x 10	170

**TRUSCO**



**High-strength Magnetic Hook (fixed type)**

วัสดุ

- แม่เหล็กนีโอโดิเมียม
- เหล็กกล้า
- แผ่นนิกเกิล

ประเทศที่ผลิต

- จีน

Order Unit: 1 Pcs TRUSCO NAKAYAMA CORPORATION

Order Code	Item No.	Price (per pcs)	Horizontal load capacity (kg)	Vertical Load Capacity (kg)	Outer Diameter x Thickness (mm)	Weight (g)
856-6650	THM-25N	116THB	20	2.3	25 x 8	35
856-6651	THM-36N	253THB	38	4.6	36 x 8	70
856-6652	THM-42N	332THB	61	5.5	42 x 9	100

**TRUSCO**



**Magnetic Hook (fixed type)**

ประเทศที่ผลิต

- ญี่ปุ่น

Order Unit: 1 Pack TRUSCO NAKAYAMA CORPORATION

Order Code	Item No.	Price (per pack)	Load Capacity (kg)	L x W (mm)	Qty Per Pack (pcs)	Weight (g)
855-2619	TMG-KH	202THB	1.5	72 x 28	2	34

รหัสสั่งซื้อ **สีน้ำเงิน** ... มีสินค้าสต็อกที่ประเทศอินโดนีเซียและประเทศไทย **สีแดง** ... มีสินค้าสต็อกที่ประเทศอินโดนีเซีย **สีเขียว** ... มีสินค้าสต็อกที่ประเทศไทย

- Calculators
- Time Recorders
- Clocks
- Equipment for Label
- Caution Tags
- Label Seals
- Laminators
- Store Fixtures
- Whiteboards
- Bulletin Boards
- Panelboards-Panel Stands
- Sheet Pockets-Magnet Cases
- Magnets
- Hooks-Drawing Pins-Holder Type Clips
- Desk Mats



2307 Office Supplies

Calculators	<p><b>"High-strength Magnetic Hook" (fixed type)</b> ประเทศที่ผลิต ●จีน</p>						<p><b>"High-strength Magnetic Hook" (fixed type)</b> ประเทศที่ผลิต ●จีน</p>																																														
	<table border="1"> <thead> <tr> <th>Order Code</th> <th>Item No.</th> <th>Price (per pack)</th> <th>Load Capacity (kg)</th> <th>L x W (mm)</th> <th>Qty Per Pack (pcs)</th> <th>Weight (g)</th> </tr> </thead> <tbody> <tr> <td>304-0828</td> <td>OH-37M</td> <td>178THB</td> <td>1.5</td> <td>62 x 19</td> <td>2</td> <td>39</td> </tr> </tbody> </table>						Order Code	Item No.	Price (per pack)	Load Capacity (kg)	L x W (mm)	Qty Per Pack (pcs)	Weight (g)	304-0828	OH-37M	178THB	1.5	62 x 19	2	39	<table border="1"> <thead> <tr> <th>Order Code</th> <th>Item No.</th> <th>Price (per pack)</th> <th>Load Capacity (kg)</th> <th>L x W (mm)</th> <th>Qty Per Pack (pcs)</th> <th>Weight (g)</th> </tr> </thead> <tbody> <tr> <td>304-0810</td> <td>OH-36M</td> <td>212THB</td> <td>2.5</td> <td>64 x 38</td> <td>2</td> <td>51</td> </tr> </tbody> </table>						Order Code	Item No.	Price (per pack)	Load Capacity (kg)	L x W (mm)	Qty Per Pack (pcs)	Weight (g)	304-0810	OH-36M	212THB	2.5	64 x 38	2	51													
Order Code	Item No.	Price (per pack)	Load Capacity (kg)	L x W (mm)	Qty Per Pack (pcs)	Weight (g)																																															
304-0828	OH-37M	178THB	1.5	62 x 19	2	39																																															
Order Code	Item No.	Price (per pack)	Load Capacity (kg)	L x W (mm)	Qty Per Pack (pcs)	Weight (g)																																															
304-0810	OH-36M	212THB	2.5	64 x 38	2	51																																															
Time Recorders																																																					
Clocks																																																					
Equipments for Label																																																					
Caution Tags																																																					
Label Seals																																																					
Laminators	<p><b>Magnet "Micro Hook" (fixed type)</b> วัสดุ ●แม่เหล็กนีโอไดเมียม ●เหล็กกล้า ประเทศที่ผลิต ●จีน</p>						<p><b>High-strength Magnetic Hook (swinging type)</b> ข้อมูลจำเพาะ ●สวิงด้านหน้า/ด้านหลัง (TMF-34N) ●สวิงด้านหน้า/ด้านหลัง/ด้านซ้าย/ด้านขวา (TMF-35N) วัสดุ ●แม่เหล็กนีโอไดเมียม ●เหล็กกล้า ●แผ่นโครเมียม ประเทศที่ผลิต ●จีน</p>																																														
	<table border="1"> <thead> <tr> <th>Order Code</th> <th>Item No.</th> <th>Price (per pack)</th> <th>Load Capacity (kg)</th> <th>L x W (mm)</th> <th>Qty Per Pack (pcs)</th> <th>Weight (g)</th> </tr> </thead> <tbody> <tr> <td>760-3835</td> <td>MCRO-4W</td> <td>162THB</td> <td>0.3</td> <td>13 x 12</td> <td>4</td> <td>24</td> </tr> </tbody> </table>						Order Code	Item No.	Price (per pack)	Load Capacity (kg)	L x W (mm)	Qty Per Pack (pcs)	Weight (g)	760-3835	MCRO-4W	162THB	0.3	13 x 12	4	24	<table border="1"> <thead> <tr> <th>Order Code</th> <th>Item No.</th> <th>Price (per pcs)</th> <th>Horizontal load capacity (kg)</th> <th>Vertical Load Capacity (kg)</th> <th>Outer Diameter x Thickness (mm)</th> <th>Weight (g)</th> </tr> </thead> <tbody> <tr> <td>856-6654</td> <td>TMF-34N</td> <td>273THB</td> <td>13.5</td> <td>3.6</td> <td>34 x 13</td> <td>48</td> </tr> <tr> <td>856-6656</td> <td>TMF-35N</td> <td>287THB</td> <td>28.0</td> <td>7.9</td> <td>35 x 7</td> <td>60</td> </tr> </tbody> </table>						Order Code	Item No.	Price (per pcs)	Horizontal load capacity (kg)	Vertical Load Capacity (kg)	Outer Diameter x Thickness (mm)	Weight (g)	856-6654	TMF-34N	273THB	13.5	3.6	34 x 13	48	856-6656	TMF-35N	287THB	28.0	7.9	35 x 7	60						
Order Code	Item No.	Price (per pack)	Load Capacity (kg)	L x W (mm)	Qty Per Pack (pcs)	Weight (g)																																															
760-3835	MCRO-4W	162THB	0.3	13 x 12	4	24																																															
Order Code	Item No.	Price (per pcs)	Horizontal load capacity (kg)	Vertical Load Capacity (kg)	Outer Diameter x Thickness (mm)	Weight (g)																																															
856-6654	TMF-34N	273THB	13.5	3.6	34 x 13	48																																															
856-6656	TMF-35N	287THB	28.0	7.9	35 x 7	60																																															
Store Fixtures																																																					
Whiteboards																																																					
Bulletin Boards																																																					
Panelboards-Panel Stands																																																					
Sheet Pockets-Magnet Cases																																																					
Magnets	<p><b>Magnetic Hook (swinging type)</b> ข้อมูลจำเพาะ ●สวิงด้านหน้า/ด้านหลัง (TMF-34F) ●สวิงด้านหน้า/ด้านหลัง/ด้านซ้าย/ด้านขวา (TMF-35F, TMF-38F) วัสดุ ●เฟอร์ไรท์ ●เหล็กกล้า ●ทาสีดำ ประเทศที่ผลิต ●จีน</p>						<p><b>"High-strength Magnetic Hook" (flexible type)</b> คุณสมบัติ ●เนื่องจากส่วนตะขอยึดมุมได้ 90° ไปหลังและไปหน้า จึงสามารถใช้สำหรับการแขวนกับเปดามันได้ ฯลฯ ประเทศที่ผลิต ●จีน</p>																																														
	<table border="1"> <thead> <tr> <th>Order Code</th> <th>Item No.</th> <th>Price (per pcs)</th> <th>Horizontal load capacity (kg)</th> <th>Vertical Load Capacity (kg)</th> <th>Outer Diameter x Thickness (mm)</th> <th>Weight (g)</th> </tr> </thead> <tbody> <tr> <td>856-6653</td> <td>TMF-34F</td> <td>123THB</td> <td>2.7</td> <td>1.5</td> <td>34 x 13</td> <td>48</td> </tr> <tr> <td>856-6655</td> <td>TMF-35F</td> <td>139THB</td> <td>3.6</td> <td>1.7</td> <td>35 x 7</td> <td>60</td> </tr> <tr> <td>856-6657</td> <td>TMF-38F</td> <td>166THB</td> <td>2.9</td> <td>2.5</td> <td>38 x 13</td> <td>70</td> </tr> </tbody> </table>						Order Code	Item No.	Price (per pcs)	Horizontal load capacity (kg)	Vertical Load Capacity (kg)	Outer Diameter x Thickness (mm)	Weight (g)	856-6653	TMF-34F	123THB	2.7	1.5	34 x 13	48	856-6655	TMF-35F	139THB	3.6	1.7	35 x 7	60	856-6657	TMF-38F	166THB	2.9	2.5	38 x 13	70	<table border="1"> <thead> <tr> <th>Order Code</th> <th>Item No.</th> <th>Price (per pack)</th> <th>Load Capacity (kg)</th> <th>L x W (mm)</th> <th>Qty Per Pack (pcs)</th> <th>Weight (g)</th> </tr> </thead> <tbody> <tr> <td>304-0836</td> <td>OH-35M</td> <td>193THB</td> <td>2.5</td> <td>54 x 31</td> <td>2</td> <td>50</td> </tr> </tbody> </table>						Order Code	Item No.	Price (per pack)	Load Capacity (kg)	L x W (mm)	Qty Per Pack (pcs)	Weight (g)	304-0836	OH-35M	193THB	2.5	54 x 31	2
Order Code	Item No.	Price (per pcs)	Horizontal load capacity (kg)	Vertical Load Capacity (kg)	Outer Diameter x Thickness (mm)	Weight (g)																																															
856-6653	TMF-34F	123THB	2.7	1.5	34 x 13	48																																															
856-6655	TMF-35F	139THB	3.6	1.7	35 x 7	60																																															
856-6657	TMF-38F	166THB	2.9	2.5	38 x 13	70																																															
Order Code	Item No.	Price (per pack)	Load Capacity (kg)	L x W (mm)	Qty Per Pack (pcs)	Weight (g)																																															
304-0836	OH-35M	193THB	2.5	54 x 31	2	50																																															
Hooks-Drawing Pins-Holder Type Clips																																																					
Desk Mats																																																					
	<p><b>"High-strength Magnetic Hook" (flexible type)</b> ประเทศที่ผลิต ●จีน</p>						<p><b>"High Power Magnetic Hook" (branco type)</b> ประเทศที่ผลิต ●จีน</p>																																														
	<table border="1"> <thead> <tr> <th>Order Code</th> <th>Item No.</th> <th>Price (per pcs)</th> <th>Load Capacity (kg)</th> <th>L x W (mm)</th> <th>Weight (g)</th> </tr> </thead> <tbody> <tr> <td>283-6912</td> <td>OH-27M-W</td> <td>352THB</td> <td>5.0</td> <td>91 x 65</td> <td>140</td> </tr> </tbody> </table>						Order Code	Item No.	Price (per pcs)	Load Capacity (kg)	L x W (mm)	Weight (g)	283-6912	OH-27M-W	352THB	5.0	91 x 65	140	<table border="1"> <thead> <tr> <th>Order Code</th> <th>Item No.</th> <th>Price (per pack)</th> <th>Load Capacity (kg)</th> <th>L x W (mm)</th> <th>Qty Per Pack (pcs)</th> <th>Weight (g)</th> </tr> </thead> <tbody> <tr> <td>304-1425</td> <td>H0890</td> <td>439THB</td> <td>2</td> <td>53 x 31</td> <td>6</td> <td>133</td> </tr> </tbody> </table>						Order Code	Item No.	Price (per pack)	Load Capacity (kg)	L x W (mm)	Qty Per Pack (pcs)	Weight (g)	304-1425	H0890	439THB	2	53 x 31	6	133															
Order Code	Item No.	Price (per pcs)	Load Capacity (kg)	L x W (mm)	Weight (g)																																																
283-6912	OH-27M-W	352THB	5.0	91 x 65	140																																																
Order Code	Item No.	Price (per pack)	Load Capacity (kg)	L x W (mm)	Qty Per Pack (pcs)	Weight (g)																																															
304-1425	H0890	439THB	2	53 x 31	6	133																																															
	<p><b>"Super Mini Hook" (rotation type)</b> คุณสมบัติ ●หมุนได้ 360° จึงสามารถติดตั้งบนผนังได้ ประเทศที่ผลิต ●จีน</p>						<p><b>Suction Cup Hook</b> วัสดุ ●ส่วนดูดติด: พีวีซีเรซิน ●ตะขอ: เหล็กกล้าไร้สนิม ประเทศที่ผลิต ●ญี่ปุ่น</p>																																														
	<table border="1"> <thead> <tr> <th>Order Code</th> <th>Item No.</th> <th>Price (per pcs)</th> <th>Load Capacity (kg)</th> <th>L x W (mm)</th> <th>Weight (g)</th> </tr> </thead> <tbody> <tr> <td>371-8816</td> <td>PM-3</td> <td>198THB</td> <td>3</td> <td>53 x 26</td> <td>20</td> </tr> </tbody> </table>						Order Code	Item No.	Price (per pcs)	Load Capacity (kg)	L x W (mm)	Weight (g)	371-8816	PM-3	198THB	3	53 x 26	20	<table border="1"> <thead> <tr> <th>Order Code</th> <th>Item No.</th> <th>Price (per pack)</th> <th>Load Capacity (kg)</th> <th>L x W (mm)</th> <th>Qty Per Pack (pcs)</th> <th>Weight (g)</th> </tr> </thead> <tbody> <tr> <td>447-7383</td> <td>H152</td> <td>83THB</td> <td>0.3</td> <td>35 x 25</td> <td>5</td> <td>20</td> </tr> <tr> <td>447-7391</td> <td>H153</td> <td>83THB</td> <td>0.7</td> <td>50 x 37</td> <td>3</td> <td>25</td> </tr> </tbody> </table>						Order Code	Item No.	Price (per pack)	Load Capacity (kg)	L x W (mm)	Qty Per Pack (pcs)	Weight (g)	447-7383	H152	83THB	0.3	35 x 25	5	20	447-7391	H153	83THB	0.7	50 x 37	3	25								
Order Code	Item No.	Price (per pcs)	Load Capacity (kg)	L x W (mm)	Weight (g)																																																
371-8816	PM-3	198THB	3	53 x 26	20																																																
Order Code	Item No.	Price (per pack)	Load Capacity (kg)	L x W (mm)	Qty Per Pack (pcs)	Weight (g)																																															
447-7383	H152	83THB	0.3	35 x 25	5	20																																															
447-7391	H153	83THB	0.7	50 x 37	3	25																																															

2307

สินค้าบางรายการไม่สามารถนำเข้าได้    สินค้าบางรายการไม่สามารถใช้กับไฟที่ไทยได้    ราคาไม่รวมภาษีมูลค่าเพิ่ม

**NITOMS**  
**Nitto**

**"Peel Off Hook" (adhesive tape type)**

คุณสมบัติ ●สะดวกต่อการแขวนสิ่งของบนโต๊ะ และเสาทากต้องออกไปข้างนอก  
วัสดุ ●ตัวอุปกรณ์: เอบีเอสเรซิน, หมุดสปริง: เหล็กกล้าไร้สนิม  
ประเทศที่ผลิต ●ญี่ปุ่น

Order Unit: 1 Pack

Order Code	Item No.	Price (per pack)	Load Capacity (kg)	L x W (mm)	Bag Contents	Weight (g)
447-7481	H2830	123THB	0.5	32 x 22	Hook x 4, Peeling Tape S x 8	16
447-7499	H2840	138THB	1.2	70 x 29	Hook x 2, Peeling Tape M x 4	29

**NITOMS**  
**Nitto**

**Hook (adhesive tape type)**

คุณสมบัติ ●สามารถยึดให้แน่นโดยใช้เทปกาว ●เหมาะกับการจัดการวัตถุชิ้นเล็กๆ  
ประเทศที่ผลิต ●ญี่ปุ่น

Order Unit: 1 Pack

Order Code	Item No.	Price (per pack)	Load Capacity (kg)	L x W (mm)	Q'ty Per Pack (pcs)	Weight (g)
447-7332	H136	143THB	0.4	43 x 32	5	30

**3M**

**Peelable Adhesive Tape Type Hook "Command"™ Hook Clear**

คุณสมบัติ ●ส่วนตะขอและแถบมีความโปร่งใส จึงใช้ได้ดีโดยไม่ต้องกังวลถึงตำแหน่งที่จะติด

Order Unit: 1 Pack

Order Code	Item No.	Price (per pack)	Load Capacity (kg)	Bag Contents	Q'ty Per Pack (sheet)	Weight (g)
473-8926	CM20-CL	225THB	0.22	Swing Hook x 3, Tab (S) x 8	8	19
473-8977	CM88-CL	236THB	0.20	Mini Hook x 6, Tab (S) x 12	12	18
473-8993	CMS-CL	225THB	0.40	Hook (S) x 2, Tab (S) x 6	6	13
473-8985	CMM-CL	236THB	0.90	Hook (M) x 2, Tab (M) x 6	6	18

**NITOMS**  
**Nitto**

**"New Strong Pin Hook"**

คุณสมบัติ ●เนื่องจากส่วนตะขอเป็นแบบเคลือบที่ได้อ่อน โดยหันลงด้านล่างเสมอ จึงสามารถติดตั้งได้โดยไม่มีการโค้งงอ  
วัสดุ ●ตัวอุปกรณ์: เอบีเอสเรซิน, หมุด: เหล็กกล้าไร้สนิม  
ประเทศที่ผลิต ●ญี่ปุ่น

Order Unit: 1 Pack

Order Code	Item No.	Price (per pack)	Load Capacity (kg)	L x W (mm)	Q'ty Per Pack (pcs)	Weight (g)
447-7472	H2820	155THB	3	41 x 21	3	27

**NITOMS**  
**Nitto**

**"Convenient Hook"**

คุณสมบัติ ●สะดวกต่อการแขวนสิ่งของบนโต๊ะ และเสาทากต้องออกไปข้างนอก  
วัสดุ ●ตัวอุปกรณ์: เอบีเอสเรซิน, หมุดสปริง: เหล็กกล้าไร้สนิม  
ประเทศที่ผลิต ●ญี่ปุ่น

Order Unit: 1 Pack

Order Code	Item No.	Price (per pack)	Load Capacity (kg)	L x W (mm)	Q'ty Per Pack (pcs)	Weight (g)
447-7456	H2550	178THB	4	107 x 56	2	48

**NITOMS**  
**Nitto**

**Hook for Plaster Board (round cap)**

คุณสมบัติ ●สามารถแขวนวัตถุที่มีน้ำหนักมากได้อย่างปลอดภัยเพราะมีตะปูสำหรับยึดผนังถึง 4 ตัว  
วัสดุ ●ตะขอ: เหล็กกล้า ●ฝาปิด: โพลีเอทิลีน ●ตะปู: เหล็กกล้าไร้สนิม ●ส่วนยึด: เอบีเอสเรซิน  
ประเทศที่ผลิต ●ไต้หวัน

Order Unit: 1 Pack

Order Code	Item No.	Price (per pack)	Load Capacity (kg)	L x W (mm)	Q'ty Per Pack (pcs)	Weight (g)
431-4638	KSBFM-111	102THB	8	36 x 11	2	21
431-4654	KSBFM-222	148THB	13	36 x 27	2	26

**HIKARI**

**White Coating Type**

Order Unit: 1 Pack

Order Code	Item No.	Price (per pack)	Load Capacity (kg)	L x W (mm)	Q'ty Per Pack (pcs)	Weight (g)
431-4620	KSBFM-101	102THB	8	36 x 11	2	21
431-4646	KSBFM-202	148THB	13	36 x 27	2	26

**HIKARI**

**Nickel Plate Type**

Order Unit: 1 Pack

Order Code	Item No.	Price (per pack)	Load Capacity (kg)	L x W (mm)	Q'ty Per Pack (pcs)	Weight (g)
431-4638	KSBFM-111	102THB	8	36 x 11	2	21
431-4654	KSBFM-222	148THB	13	36 x 27	2	26

**SANKEI KIKOM**

**"DRUMA Pin"** (MPDR01MX mixed color type)

วัสดุ ●โพลีสไตรีน (PS) / เหล็กกล้า  
ประเทศที่ผลิต ●จีน

Order Unit: 1 Box

Order Code	Item No.	Price (per box)	Color	Q'ty Per Box (pcs)	Weight (g)
409-1825	MPDR-01T	72THB	Transparent Type	18	23
409-1817	MPDR01MX	72THB	Mixed Color Type	18	23

**SANKEI KIKOM**

**"Double Tack" (130 pieces)**

วัสดุ ●เหล็กกล้า  
ประเทศที่ผลิต ●ญี่ปุ่น

Order Unit: 1 Box

Order Code	Item No.	Price (per box)	Color	Q'ty Per Box (pcs)	Weight (g)
409-1833	NK-13	123THB	Gold	130	92

รหัสสั่งซื้อ **สีน้ำเงิน** ... มีสินค้าสต็อกที่ประเทศอินโดนีเซียและประเทศไทย **สีแดง** ... มีสินค้าสต็อกที่ประเทศอินโดนีเซีย **สีเขียว** ... มีสินค้าสต็อกที่ประเทศไทย

- Calculators
- Time Recorders
- Clocks
- Equipments for Label
- Caution Tags
- Label Seals
- Laminators
- Store Fixtures
- Whiteboards
- Bulletin Boards
- Panelboards-Panel Stands
- Sheet Pockets-Magnet Cases
- Magnets
- Hooks-Drawing Pins-Holder Type Clips
- Desk Mats

2309 Office Supplies

- Calculators
- Time Recorders
- Clocks
- Equipments for Label
- Caution Tags
- Label Seals
- Laminators
- Store Fixtures
- Whiteboards
- Bulletin Boards
- Panelboards/Panel Stands
- Sheet Pockets/Magnet Cases
- Magnets
- Hooks-Drawing Pins/Holder Type Clips
- Desk Mats

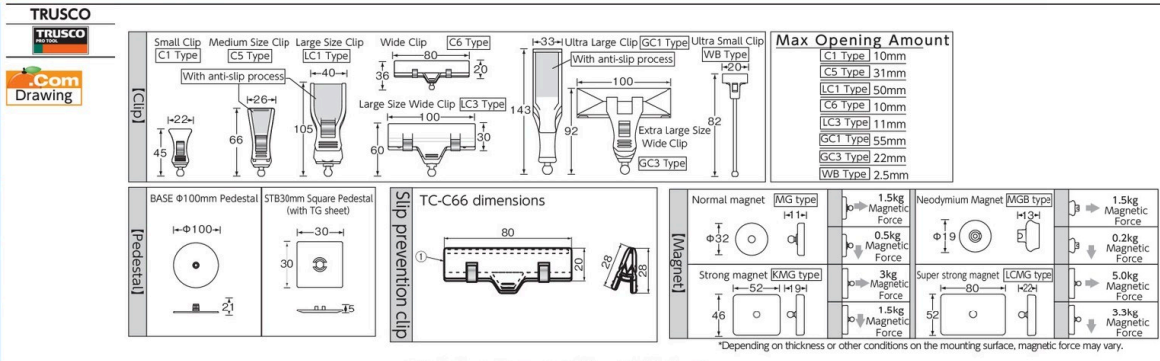

Holder Type Clip "Clicks"

คุณสมบัติ ● ส่วนข้อต่อสามารถปรับมุมได้อย่างอิสระ 360°  
ประเภทที่ผลิต ● ญี่ปุ่น

None Magnets

Order Unit: 1 Pcs

Order Code	Item No.	Price (per pcs)	Clip Type + Joint Type + Clip Type	Type	Total Length (mm)	Weight (g)
447-3329	TC-C6C5-1	110THB	C6 Type + Joint 1 Series + C5 Type	Simple	95	24
261-9563	TC-C6C5-3	120THB	C6 Type + Joint 3 Series + C5 Type	Multi Movable	135	26
261-9571	TC-C5C5-3	123THB	C5 Type + Joint 3 Series + C5 Type	Multi Movable	165	27
261-9580	TC-C1C5-3	109THB	C1 Type + Joint 3 Series + C5 Type	Multi Movable	145	19
261-9598	TC-C6C5-5	145THB	C6 Type + Joint 5 Series + C5 Type	Multi Movable	165	28
261-9601	TC-C5C5-5	148THB	C5 Type + Joint 5 Series + C5 Type	Multi Movable	200	30
261-9610	TC-C1C5-5	133THB	C1 Type + Joint 5 Series + C5 Type	Multi Movable	175	22
261-9628	TC-C6C5-50	119THB	C6 Type + Straight 50 + C5 Type	Straight bar	160	26
261-9636	TC-C5C5-50	120THB	C5 Type + Straight 50 + C5 Type	Straight bar	190	28
261-9644	TC-C1C5-50	106THB	C1 Type + Straight 50 + C5 Type	Straight bar	170	19
261-9652	TC-C6C5-100	123THB	C6 Type + Straight 100 + C5 Type	Straight bar	210	29
261-9661	TC-C5C5-100	128THB	C5 Type + Straight 100 + C5 Type	Straight bar	240	31
261-9679	TC-C1C5-100	110THB	C1 Type + Straight 100 + C5 Type	Straight bar	220	22
855-3346	TC-C6LC1-50	206THB	C6 Type + Straight 50 + LC1 Type	Straight bar	200	60
855-3347	TC-C6LC1-100	212THB	C6 Type + Straight 100 + LC1 Type	Straight bar	250	63
447-3370	TC-LC1LC3-1	243THB	LC1 Type + Joint 1 Series + LC3 Type	Large	165	75
447-3388	TC-LC1LC3-50	290THB	LC1 Type + Straight Bar 50 + LC3 Type	Large	220	78
769-0771	TC-GC1GC1-1	454THB	GC1 Type + Joint 1 Series + GC1 Type	Super large type	290	115
769-0789	TC-GC1GC1-3	544THB	GC1 Type + Joint 3 Series + GC1 Type	Super large type	340	128
769-0797	TC-GC1GC1-3	363THB	GC1 Type + Joint 1 Series + GC3 Type	Super large type	205	92
769-0801	TC-GC1GC1-3	454THB	GC1 Type + Joint 3 Series + GC3 Type	Super large type	255	105
769-0908	TC-STB-WB	243THB	WB Type + STB Type	Base	84	4
447-3311	TC-C6BASE-50	145THB	C6 Type + Straight bar 50 + Base 100Φ	Base	100	39
447-3302	TC-C6BASE-100	152THB	C6 Type + Straight bar 100 + Base 100Φ	Base	150	41

Slip Prevention Clip

Order Unit: 1 Pack

Order Code	Item No.	Price (per pack)	Clip type	Type	Q'ty Per Pack (pcs)	Weight (g)
855-2620	TC-C66	223THB	C66 type	Slip prevention clip	4	10

Magnet (normal type)

Order Unit: 1 Pack

Order Code	Item No.	Price (per pack)	Clip Type + Joint Type + Clip Type	Type	Total Length (mm)	Weight (g)
769-0851	TC-MGB-WB	243THB	WB Type+WGB Type	Small Size	112	7
447-3361	TC-C6MG-1	140THB	C6 Type + Joint 1 Series + MG Type	Simple	50	29
261-9865	TC-C6MG-3	145THB	C6 Type + Joint 3 Series + MG Type	Multi Movable	85	31
261-9873	TC-C5MG-3	148THB	C5 Type + Joint 3 Series + MG Type	Multi Movable	115	32
261-9881	TC-C1MG-3	133THB	C1 Type + Joint 3 Series + MG Type	Multi Movable	95	23
261-9890	TC-C6MG-5	168THB	C6 Type + Joint 5 Series + MG Type	Multi Movable	120	36
261-9903	TC-C5MG-5	169THB	C5 Type + Joint 5 Series + MG Type	Multi Movable	150	35
261-9911	TC-C1MG-5	155THB	C1 Type + Joint 5 Series + MG Type	Multi Movable	145	27
261-9920	TC-C6MG-50	140THB	C6 Type + Straight 50 + MG Type	Straight bar	110	31
261-9938	TC-C5MG-50	143THB	C5 Type + Straight 50 + MG Type	Straight bar	140	33
261-9946	TC-C1MG-50	128THB	C1 Type + Straight 50 + MG Type	Straight bar	120	24
261-9954	TC-C6MG-100	145THB	C6 Type + Straight 100 + MG Type	Straight bar	160	32
261-9962	TC-C5MG-100	148THB	C5 Type + Straight 100 + MG Type	Straight bar	190	34
261-9971	TC-C1MG-100	133THB	C1 Type + Straight 100 + MG Type	Straight bar	170	25

Magnet (strong type)

Order Unit: 1 Pcs

Order Code	Item No.	Price (per pcs)	Clip Type + Joint Type + Clip Type	Type	Total Length (mm)	Weight (g)
447-3337	TC-C6KMG-1	165THB	C6 Type + Joint 1 Series + KMG Type	Simple	65	65
447-3281	TC-C5KMG-3	179THB	C5 Type + Joint 3 Series + KMG Type	Multi Movable	120	69
447-3299	TC-C5KMG-5	199THB	C5 Type + Joint 5 Series + KMG Type	Multi Movable	155	72
447-3353	TC-C6KMG-50	169THB	C6 Type + Straight bar 50 + KMG Type	Straight bar	115	68
447-3345	TC-C6KMG-100	178THB	C6 Type + Straight bar 100 + KMG Type	Straight bar	165	69

Magnet (super strong type)

Order Unit: 1 Pcs

Order Code	Item No.	Price (per pcs)	Clip Type + Joint Type + Clip Type	Weight (g)
769-0819	TC-LC1LCMG-1	363THB	LC1 Type + Joint 1 Series + LCMG Type	150
769-0827	TC-LC1LCMG-3	406THB	LC1 Type + Joint 3 Series + LCMG Type	158
769-0835	TC-LC3LCMG-1	332THB	LC3 Type + Joint 1 Series + LCMG Type	130
769-0843	TC-LC3LCMG-50	363THB	LC3 Type + Straight bar 50 + LCMG Type	146



สินค้าบางรายการไม่สามารถนำเข้าได้    สินค้าบางรายการไม่สามารถใช้กับไฟฟ้าไทยได้    ราคาไม่รวมภาษีมูลค่าเพิ่ม

**TRUSCO**  
TOB-TEL

**Duty Plate**

คุณสมบัติ ● แผ่นที่แสดงให้เห็นตำแหน่งหน้าที่ได้ทันที  
วัสดุ ● โพลีไวนิลคลอไรด์ ประเทศที่ผลิต ● ญี่ปุ่น

Order Code	Item No.	Price (per sheet)	Type	L x W (mm)	Thickness (mm)	Weight (g)
482-0339	TOB-TEL	88THB	Telephone duty	95 x 95	0.3	5

**IRIS OHYAMA**  
DMT-1169PZ

**Desk Mat (optical mouse type)**

คุณสมบัติ ● มีแผ่นรองผลิตจากพลาสติกที่ใสและช่องกรอกด้านหน้า  
ข้อมูลจำเพาะ ● สี: แผ่นคลุมด้านบน/แบบใส, แผ่นรองด้านล่าง/สีเขียว ● ความหนา: 1.2 มม.  
วัสดุ ● แผ่นคลุมด้านบน: PVC ● แผ่นรองด้านล่าง: โฟมพลาสติกที่ใส  
ประเทศที่ผลิต ● จีน

Order Code	Item No.	Price (per sheet)	Compatible Desk	W x D (mm)	Weight (kg)
356-1682	DMT-1169PZ	2,003THB	No.127	1190 x 690	1.28

**TRUSCO**  
DMJ-107

**Desk Mat (double-side non-transfer type)**

คุณสมบัติ ● เนื่องจากใช้สารเคลือบพิเศษทั้งสองด้านของแผ่นปู จึงไม่ติดกับกระดาษสำเนาและหน้าหมึก  
ข้อมูลจำเพาะ ● สี: ใส ● ความหนา: 1.8 มม.  
วัสดุ ● โพลีไวนิลคลอไรด์อ่อน (PVC) ประเทศที่ผลิต ● ญี่ปุ่น

Order Code	Item No.	Price (per sheet)	Compatible Desk	W x D (mm)	Weight (kg)
000-6840	DMJ-106	1,876THB	No. 106	990 x 590	1.38
000-6858	DMJ-107	1,996THB	No. 107	990 x 690	1.62
000-6866	DMJ-117	2,177THB	No.117	1090 x 690	1.78
000-6874	DMJ-127	2,389THB	No.127	1190 x 690	1.95
000-6882	DMJ-147	2,810THB	No.147	1390 x 690	2.27
000-6891	DMJ-167	3,024THB	No.167	1590 x 690	2.60
000-6904	DMJ-168	3,206THB	No. 168	1590 x 790	2.98

**TRUSCO**  
DMM-501

**Desk Mat (double-side non-transfer type)**

คุณสมบัติ ● แบบมีแผ่นรองสองชั้น  
ข้อมูลจำเพาะ ● สี: แผ่นคลุมด้านบน/แบบใส, แผ่นรองด้านล่าง/สีเขียว  
● ความหนา: แผ่นคลุมด้านบน/1.8 มม., แผ่นรองด้านล่าง/2 มม.  
วัสดุ ● แผ่นคลุมด้านบน: โพลีไวนิลคลอไรด์เรซินแบบอ่อน (PVC)  
● แผ่นรองด้านล่าง: โฟมพลาสติกที่ใส ประเทศที่ผลิต ● ญี่ปุ่น

Order Code	Item No.	Price (per sheet)	Compatible Desk	W x D (mm)	Weight (kg)
374-6216	DMM-701	1,876THB	No. 7	900 x 620	1.4
374-6208	DMM-601	2,237THB	No. 6	1045 x 620	1.7
374-6194	DMM-501	2,479THB	No. 5	1045 x 715	1.9
374-6186	DMM-331	3,024THB	No. 3	1355 x 620	2.2
374-6178	DMM-231	3,476THB	No. 2	1455 x 715	2.7
374-6160	DMM-131	3,930THB	No. 1	1510 x 745	2.9

**MORIMATSU MORLIN**  
DMS-701DX

**Desk Mat (olefinic resin type)**

คุณสมบัติ ● เป็นมิตรต่อสิ่งแวดล้อม เพราะทำมาจากโอเลฟินเรซินซึ่งไม่ก่อให้เกิดไฮโดรเจนคลอไรด์ขณะเผาไหม้  
ข้อมูลจำเพาะ ● สี: สีขุ่น ● ความหนา: 1.5 มม.  
วัสดุ ● โอเลฟินเรซิน ประเทศที่ผลิต ● ญี่ปุ่น

Order Code	Item No.	Price (per sheet)	Compatible Desk	W x D (mm)	Weight (kg)
519-8160	DMS-701DX	2,249THB	No. 7	900 x 620	0.79
519-8151	DMS-601DX	2,386THB	No. 6	1045 x 620	0.92
519-8143	DMS-501DX	2,827THB	No. 5	1045 x 715	1.06

**MEIWA**  
MGK-7510

**"Transparent Mat"**

คุณสมบัติ ● ผิวหน้า: กันเหนียว/ป้องกันไฟฟ้าสถิต/ผ่านกรรมวิธีด้านแบคทีเรีย จึงสะอาดและรู้สึกสะดวกตลอดเวลา  
วัสดุ ● พีวีซีเรซิน 100% ประเทศที่ผลิต ● ญี่ปุ่น

Order Code	Item No.	Price (per roll)	W x L (mm x m)	Thickness (mm)	Weight (kg)
819-6045	MGK-4510	6,166THB	450 x 10	1	6.5
819-6046	MGK-7510	11,944THB	750 x 10	1	10.5
819-6047	MGK-9110	12,906THB	910 x 10	1	12.5
819-6044	MGK-1210	13,870THB	1200 x 10	1	17.0

**SEKISEI sedia**  
TA002-00 (phone sold separately)

**Telephone Stand (flex type)**

คุณสมบัติ ● หมุนได้ 360° และสามารถปรับตั้งความสูงได้อย่างอิสระเพียงดึงเข้าหาตัว  
● เนื่องจากมันสามารถซ่อนสายโทรศัพท์ไว้ในส่วนของแขนยึดได้ จึงไม่มีปัญหาเรื่องห้อยแกว่ง ฯลฯ  
ประเทศที่ผลิต ● ไต้หวัน

Order Code	Item No.	Price (per pcs)	W x D x H (mm)	Weight (kg)
004-2218	TA002-00	2,806THB	200 x 338 x 457	1.7

รหัสสั่งซื้อ **สีน้ำเงิน** ... มีสินค้าสต็อกที่ประเทศอินโดนีเซียและประเทศไทย **สีแดง** ... มีสินค้าสต็อกที่ประเทศอินโดนีเซีย **สีเขียว** ... มีสินค้าสต็อกที่ประเทศไทย

- Calculators
- Time Recorders
- Clocks
- Equipment for Label
- Caution Tags
- Label Seals
- Laminators
- Store Fixtures
- Whiteboards
- Bulletin Boards
- Panelboards-Panel Stands
- Sheet Pockets-Magnet Cases
- Magnets
- Hooks-Drawing Pins-Holder Type Clips
- Desk Mats