



1879 Painting Tools

- Spray Guns
- Air Brushes
- Pressure Tanks
- Airless Spray Coaters
- Painting-Related Tools
- Stencils

**TRUSCO**  
**Com Drawing**



**GSG-05S (with cup)**



**Small Spray Gun with Cup Set**

คุณสมบัติ ●ชุดที่มีถ้วยแบบพิเศษ  
 ข้อมูลจำเพาะ ●แบบแรงโน้มถ่วงของโลก ●ช่องทางออกที่ติดตั้งถ้วย: G1/4  
 ●พอร์ตติงอากาศ: G1/4 ●ปริมาตรของถ้วย: 0.15L  
 วัสดุ ●ลำตัว: อลูมิเนียมหล่อ  
 ●ส่วนที่เชื่อมต่อ: เหล็กกล้าไร้สนิม (SUS303), ทองเหลือง  
 ●ถ้วย: อลูมิเนียมหล่อ  
 ประเทศที่ผลิต ●ญี่ปุ่น



TRUSCO NAKAYAMA CORPORATION

Order Code	Item No.	Price (per set)	Nozzle Diameter (mm)	Required Compressor (kW)	Air Usage (L/min)	Pattern Opening (mm)	Mist Level
303-7487	GSG-05S	4,449THB	0.5	0.75 to 1.5	95	115	General Purpose

- Paint Containers
- Writing Brushes
- Brushes
- Paint Rollers
- Spatulas, Scrapers
- Rollers

**TRUSCO**  
**Com Drawing**



**GSG-13S-LC (with cup)**



**Spray Gun with Cup Set**

ข้อมูลจำเพาะ ●แบบแรงโน้มถ่วงของโลก  
 ●ช่องทางออกที่ติดตั้งถ้วย: G1/4  
 ●พอร์ตติงอากาศ: G1/4  
 ●ปริมาตรถ้วย: 0.4 ลิตร  
 วัสดุ ●ลำตัว: อลูมิเนียมหล่อ  
 ●ส่วนที่เชื่อมต่อ: เหล็กกล้าไร้สนิม, ทองเหลือง, อลูมิเนียมหล่อ  
 ●ถ้วย: ทองเหลือง, อลูมิเนียมหล่อ  
 ประเทศที่ผลิต ●จีน

TRUSCO NAKAYAMA CORPORATION

Order Code	Item No.	Price (per set)	Nozzle Diameter (mm)	Required Compressor (kW)	Air Usage (L/min)	Pattern Opening (mm)	Mist Level
449-9328	GSG-13S-LC	3,323THB	1.3	0.75 to 1.5	90	150	General Purpose

- Maskers
- Curing Sheets for Painting

**TRUSCO**  
**Com Drawing**



**GSG-13S (with cup)**



**Spray Gun with Cup Set**

คุณสมบัติ ●ยังป้องกันการเกิดฝุ่นหมอกจากการเคลือบพื้นสี ทำให้งานมีประสิทธิภาพมากขึ้น  
 ●พื้นสเปรย์ได้ในทิศทางอิสระตามตำแหน่งของภาชนะบรรจุสเปรย์  
 การใช้งาน ●สำหรับงานเคลือบชิ้นส่วนขนาดกลาง เคลือบด้านบน ●สำหรับการเคลือบที่มีการเปลี่ยนแปลงหลายสี  
 ข้อมูลจำเพาะ ●แบบแรงโน้มถ่วงของโลก ●ช่องทางออกที่ติดตั้งถ้วย: G1/4  
 ●พอร์ตติงอากาศ: G1/4  
 วัสดุ ●ลำตัว: อลูมิเนียมหล่อ ●ส่วนที่เชื่อมต่อ: เหล็กกล้าไร้สนิม (SUS303), ทองเหลือง

Item Name | Origin  
 Gun | Japan  
 Cup | China

**Gun+Cup** ข้อมูลจำเพาะ ●ปริมาตรถ้วย: 0.4 ลิตร  
 วัสดุ ●ถ้วย: อลูมิเนียมหล่อ

Order Unit: 1 Set

Order Code	Item No.	Price (per set)	Nozzle Diameter (mm)	Required Compressor (kW)	Air Usage (L/min)	Pattern Opening (mm)	Mist Level
336-3708	GSG-13S	4,810THB	1.3	0.75 to 1.5	90	150	General Purpose

**Gun only**

Order Code	Item No.	Price (per pcs)	Nozzle Diameter (mm)	Pattern Opening (mm)	Mist Level
219-5810	GSG-13	4,280THB	1.3	150	General Purpose

**TRUSCO**  
**Com Drawing**



**TSG-508G-14S (with aluminum die-cast cup)**

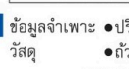

**Spray Gun with Cup Set**

คุณสมบัติ ●มันเป็นคุณสมบัติพิเศษที่สร้างความดันจากปืน 0.2 MPa, มีความดันปานกลางและความดันต่ำ มีรอยเปื้อนน้อยและประสิทธิภาพการเคลือบดีมาก  
 การใช้งาน ●รถยนต์ (เคลือบ) ทาสีโลหะ งานไม้ เฟอร์นิเจอร์ ทาสีพลาสติก อุตสาหกรรมอาหารและอื่นๆ ที่คล้ายกัน  
 ข้อมูลจำเพาะ ●แบบแรงโน้มถ่วงของโลก ●ช่องทางออกที่ติดตั้งถ้วย: G1/4  
 ●พอร์ตติงอากาศ: G1/4  
 วัสดุ ●ลำตัว: อลูมิเนียมหล่อ ●ส่วนที่เชื่อมต่อ: เหล็กกล้าไร้สนิม (SUS304)

**with Aluminum Die-cast Cup** ข้อมูลจำเพาะ ●ปริมาตรถ้วย: 0.4 ลิตร  
 วัสดุ ●ถ้วย: อลูมิเนียมหล่อ

Order Unit: 1 Set

Order Code	Item No.	Price (per set)	Nozzle Diameter (mm)	Required Compressor (kW)	Air Usage (L/min)	Pattern Opening (mm)	Mist Level
479-2025	TSG-508G-14S	4,273THB	1.4	2.2	250	250	High Grain

**Gun only**

Order Code	Item No.	Price (per pcs)	Nozzle Diameter (mm)	Pattern Opening (mm)	Mist Level
301-5076	TSG-508G-11	3,543THB	1.1	250	High Grain
301-5084	TSG-508G-14	3,543THB	1.4	250	High Grain

- Stainless Steel-free Angle Paint Cup
- Stainless Steel Paint Cup

**TRUSCO**



**TGC-04FA (free angle specification)**

คุณสมบัติ ●ถ้วยสีจะมีขนาดอยู่ด้านล่าง ทำให้ไม่ล้มคว่ำ  
 ●เนื่องจากมันเป็นมุมอิสระ คุณสามารถเปลี่ยนมุมโดยไม่ต้องคลายน็อตที่ยึดถ้วย  
 วัสดุ ●เหล็กกล้าไร้สนิม (SUS304)  
 ประเทศที่ผลิต ●จีน

Order Unit: 1 Pcs

Order Code	Item No.	Price (per pcs)	Compatible Spray Gun	Mounting Screw	Capacity (L)
301-5106	TGC-04FA	1,641THB	TSG-508G-11/14, GSG-13	G1/4	0.4

**TRUSCO**



**TGC-04C (fixed type)**

คุณสมบัติ ●ถ้วยสีจะมีขนาดอยู่ด้านล่าง ทำให้ไม่ล้มคว่ำ  
 ●เหล็กกล้าไร้สนิม (SUS304)  
 ประเทศที่ผลิต ●จีน

Order Unit: 1 Pcs

Order Code	Item No.	Price (per pcs)	Compatible Spray Gun	Mounting Screw	Capacity (L)
301-5092	TGC-04C	1,521THB	TSG-508G-11/14, GSG-13	G1/4	0.4

1879

สินค้าบางรายการไม่สามารถนำเข้าได้    สินค้าบางรายการไม่สามารถใช้กับไฟที่ไทยได้    ราคาไม่รวมภาษีมูลค่าเพิ่ม



W-101-136BGC

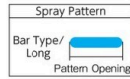

Air consumption (L/min)	230
-------------------------	-----

### Automotive Repair Dedicated Spray Gun with Cup Set "Kiwami"

ข้อมูลจำเพาะ ● ปริมาตรถ้วยสี: 0.4 ลิตร

Order Unit: 1 Set

ANEST IWATA COATING SOLUTIONS Corporation

Order Code	Item No.	Price (per set)	Nozzle Diameter (mm)	Required Compressor (kW)	Air Usage (L/min)	Pattern Opening (mm)	Mist Level
792-3406	W-101-136BGC	9,219THB	1.3	1.5 to 2.2	230	260	High Grain
419-4772	W-101-138BGC	9,637THB	1.3	1.5 to 2.2	230	260	High Grain
419-4781	W-101-148BGC	9,637THB	1.4	1.5 to 2.2	230	275	High Grain



W-101-132G (cup sold separately)

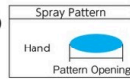

### Small General Purpose Spray Gun

คุณสมบัติ ● ความสามารถในการทำงานเพิ่มขึ้นโดยการเปลี่ยนศูนย์กลางของลำตัวตามสมดุคตามแรงโน้มถ่วงของโลก  
● รูปทรงฝาคลุมปรับปรุงใหม่ ทำให้ประสิทธิภาพการทำให้เป็นละอองมีความเสถียร ลดความไม่สม่ำเสมอในการเคลือบ

ข้อมูลจำเพาะ ● แบบแรงโน้มถ่วงของโลก  
● ช่องทางออกที่ติดตั้งด้วย: G1/4

วัสดุ ● พอร์ตติ้งอากาศ: G1/4  
● ลำตัว: อลูมิเนียมหล่อ  
● ส่วนที่เชื่อม: เหล็กกล้าไร้สนิม

ประเทศที่ผลิต ● ญี่ปุ่น

Order Unit: 1 Pcs

ANEST IWATA COATING SOLUTIONS Corporation

Order Code	Item No.	Price (per pcs)	Nozzle Diameter (mm)	Required Compressor (kW)	Air Usage (L/min)	Pattern Opening (mm)	Mist Level
292-5915	W-101-132G	7,123THB	1.3	0.75 to 1.50	225	175	High Grain



SSG-15S (with cup)

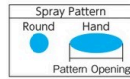

### Spray Gun with Cup Set

คุณสมบัติ ● ชนิดชุดปืนพร้อมถ้วยสี สามารถใช้งานได้ทันที

ข้อมูลจำเพาะ ● แบบคูด ● ช่องทางออกที่ติดตั้งด้วย: G1/4

● พอร์ตติ้งอากาศ: G1/4

● ปริมาตรของถ้วย: 1L

วัสดุ ● ลำตัว: อลูมิเนียมหล่อ

● ส่วนที่เชื่อม: เหล็กกล้าไร้สนิม (SUS303), ทองเหลือง, อลูมิเนียมหล่อ

● ถ้วย: อลูมิเนียมหล่อ

Order Unit: 1 Set

TRUSCO NAKAYAMA CORPORATION

Order Code	Item No.	Price (per set)	Nozzle Diameter (mm)	Required Compressor (kW)	Air Usage (L/min)	Pattern Opening (mm)	Mist Level
336-3678	SSG-13S	4,810THB	1.3	0.75 to 1.5	90	130	General Purpose
336-3686	SSG-15S	4,810THB	1.5	0.75 to 1.5	150	200	General Purpose
336-3694	SSG-20S	4,810THB	2.0	0.75 to 1.5	170	210	General Purpose

Item Name	Origin
Gun	Japan
Cup	China



SSG-13 (cup sold separately)

### Spray Gun

คุณสมบัติ ● ใช้งานได้หลากหลาย พร้อมผิวสำเร็จที่สวยงาม

● ปืนเน้นปริมาณสีสเปรย์ ช่วยให้งานได้ทีละครั้งและรวดเร็ว

ข้อมูลจำเพาะ ● แบบคูด ● ช่องทางออกที่ติดตั้งด้วย: G1/4

● พอร์ตติ้งอากาศ: G1/4

วัสดุ ● ลำตัว: อลูมิเนียมหล่อ

● ส่วนที่เชื่อม: เหล็กกล้าไร้สนิม (SUS303), ทองเหลือง, อลูมิเนียมหล่อ

ประเทศที่ผลิต ● ญี่ปุ่น

Order Unit: 1 Pcs

TRUSCO NAKAYAMA CORPORATION

Order Code	Item No.	Price (per pcs)	Nozzle Diameter (mm)	Required Compressor (kW)	Air Usage (L/min)	Pattern Opening (mm)	Mist Level
219-5801	SSG-13	4,280THB	1.3	0.75 to 1.5	90	130	General Purpose
219-5798	SSG-15	4,477THB	1.5	0.75 to 1.5	150	200	General Purpose
219-5780	SSG-20	4,280THB	2.0	0.75 to 1.5	170	210	General Purpose



### Paint Cup

คุณสมบัติ ● สามารถถอดได้เฉพาะส่วนด้านใต้ของถ้วยเท่านั้น

วัสดุ ● อลูมิเนียมหล่อ

ประเทศที่ผลิต ● ไต้หวัน

Order Unit: 1 Pcs

TRUSCO NAKAYAMA CORPORATION

Order Code	Item No.	Price (per pcs)	Compatible Spray Gun	Mounting Screw	Capacity (L)
227-5163	SC-07	917THB	SSG-13, 15, 20/TSG508S-14, 18	G1/4	0.7
227-5155	SC-10	1,049THB	SSG-13, 15, 20/TSG508S-14, 18	G1/4	1.0
277-5166	SC-10-3	1,151THB	SSG-15L, 20L, 25L	G3/8	1.0



SC-10



### Paint Cup

คุณสมบัติ ● มีแผ่นป้องกันการรั่วไหลของสีด้านใน

● ชนิดที่ฝาและถ้วยยึดด้วยคันทล็อก

วัสดุ ● อลูมิเนียมหล่อ

ประเทศที่ผลิต ● ไต้หวัน

Order Unit: 1 Pcs

TRUSCO NAKAYAMA CORPORATION

Order Code	Item No.	Price (per pcs)	Compatible Spray Gun	Mounting Screw	Capacity (L)	Weight (g)
277-5182	TSC-07CL	1,149THB	SSG-13, 15, 20	G1/4	0.7	379



TSC-07CL

รหัสสั่งซื้อ **สีน้ำเงิน** ... มีสินค้าสต็อกที่ประเทศอินโดนีเซียและประเทศไทย **สีแดง** ... มีสินค้าสต็อกที่ประเทศอินโดนีเซีย **สีเขียว** ... มีสินค้าสต็อกที่ประเทศไทย

1881 Painting Tools

- Spray Guns
- Air Brushes
- Pressure Tanks
- Airless Spray Coaters
- Painting-Related Tools
- Stencils
- Paint Containers
- Writing Brushes
- Brushes
- Paint Rollers
- Spatulas, Scrapers
- Rollers

**TRUSCO**



TAB-02S-A (suction cup type)

Spray Pattern: Round



TAB-02S-B (gravity side cup type)

With 22cc replacement cup

Spray Pattern: Round



TAB-HS (hand hose)

One-touch Joint

**Air Brush**

การใช้งาน ● สำหรับงานเคลือบ จำนวนน้อยๆ ตัวต้นแบบ หรืองานซ่อมแซม ฯลฯ  
 ● สำหรับที่ต้องใช้รูปแบบการพ่นสเปรย์เพียงเล็กน้อย

ข้อมูลจำเพาะ ● แอร์เม้าท์สกรู: G1/8 ● แรงดันที่เหมาะสมในการใช้งาน: 0.05 ถึง 0.2 MPa

วัสดุ ● ทองเหลือง

อุปกรณ์เสริม ● ที่หยด ● ข้อต่อสาย (G1/8)  
 ● ประแจปากตายเฉพาะ ● ถ้วย

ประเทศที่ผลิต ● ไต้หวัน

**Suction Cup Type** คุณสมบัติ ● ถ้วยเป็นแบบโปร่งใส

Order Unit: 1 Pcs

Order Code	Item No.	Price (per pcs)	Nozzle Diameter (mm)	Cup Volume (cc)	Weight (g)
285-4121	TAB-02S-A	5,260THB	0.2	22	150

**Gravity Side Cup Type** คุณสมบัติ ● ปริมาตรถ้วย 22 ซีซี/17 ซีซี เคลือบได้ในระยะกว้างและหลากหลายระยะ  
 ● ชนิดเหนียวไกล เหมือนที่พ่นสเปรย์ทั่วไป

Order Unit: 1 Pcs

Order Code	Item No.	Price (per pcs)	Nozzle Diameter (mm)	Cup Volume (cc)	Weight (g)
285-4139	TAB-02S-B	6,500THB	0.2	22, 17	186

**Hand Hose** คุณสมบัติ ● ข้อต่อสั้มัสเดียว (มีปลั๊ก G1/8) ถอดสายลงง่าย

ข้อมูลจำเพาะ ● ของไหลที่ใช้ได้: อากาศอัด ● แรงดันสูงสุดในการทำงาน: 0.4 MPa

วัสดุ ● ช่วงอุณหภูมิในการใช้งาน: -5 ถึง 60°C

● ท่อยาง: โพลีเอทิลีน

● เหล็กเชื่อม: ทองเหลือง

Order Unit: 1 Pcs

Order Code	Item No.	Price (per pcs)	Hose Length (m)	Hose Diameter (mm)	Mounting Screw Compressor Side	Mounting Screw Airbrush Side
301-8903	TAB-HS	1,157THB	1.7	3.5 x 2	G1/8	One-touch Joint with G1/8 Plug

- Maskers
- Curing Sheets for Painting

**TRUSCO**

**Air Brush**

คุณสมบัติ ● สามารถปรับระดับสีที่พ่นออกตามรายละเอียดของงาน

ข้อมูลจำเพาะ ● แอร์เม้าท์สกรู: G1/8  
 ● แรงดันที่เหมาะสมในการใช้งาน: 0.05 ถึง 0.2 MPa

วัสดุ ● ทองเหลือง

อุปกรณ์เสริม ● ข้อต่อสาย ● ที่หยด ● ประแจปากตาย

ประเทศที่ผลิต ● ไต้หวัน

Order Unit: 1 Pcs

Order Code	Item No.	Price (per pcs)	Nozzle Diameter (mm)	Cup Volume (cc)	Weight (g)
276-7287	TAB-02	4,190THB	0.2	1.5	86
276-7295	TAB-03	4,624THB	0.3	9.0	106

**ANEST IWATA**



Example

350mm

130mm

**PC-18D**

**Pressurized Container**

ข้อมูลจำเพาะ ● เม้าท์สกรู: G3/8 ● แรงดันสูงสุดในการทำงาน: 0.34 MPa

วัสดุ ● ภาชนะ/ฝาปิด/ตัวจับ: อลูมิเนียมหล่อ

● ท่อ/กระบอกสูบ/ตัวจับ: ทองเหลือง

ประเทศที่ผลิต ● ไต้หวัน

Order Unit: 1 Pcs

Order Code	Item No.	Price (per pcs)	Compatible Spray Gun	Capacity (L)	Weight (kg)
245-8152	PC-18D	15,781THB	W-101, 200, 71, 77, 61	2	1.2

- General Purpose Paint Pressurized Tank

**ANEST IWATA**

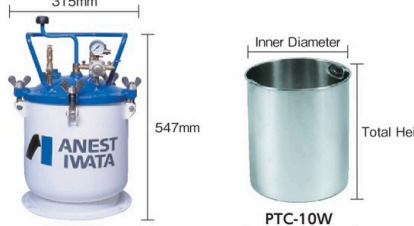

315mm

547mm

Inner Diameter

Total Height

PT-10D (stirring method: manual)

PTC-10W (inner container)

Order Unit: 1 Pcs

Order Code	Item No.	Price (per pcs)	Maximum Working Pressure (MPa)	Agitating Method	Capacity (L)	Weight (kg)
451-7105	PT-10D	31,007THB	0.34	Manual	10	13

**ANEST IWATA COATING SOLUTIONS Corporation**

**General Purpose Paint Pressurized Tank**

คุณสมบัติ ● มีน้สะตอกสำหรับงานเคลือบแบบต่อเนื่องที่สีค่อนข้างคงที่

ข้อมูลจำเพาะ ● พอร์ตตั้งอากาศ: G1/4B ● ข้อต่อติดตั้งท่อสี: G3/8B

วัสดุ ● วัสดุเหล็กกล้าแผ่นรีดขึ้นรูปร้อน ประเทศที่ผลิต ● จีน

**Inner Container**

คุณสมบัติ ● เหมาะสำหรับติดตั้งถังแรงดันพ่นสี สำหรับที่ที่ต้องพ่นสีซ้ำบ่อยครั้ง

การใช้งาน ● เพิ่มประสิทธิภาพในการเติมของเหลวและเปลี่ยนสี

วัสดุ ● เหล็กกล้าไร้สนิม

Order Unit: 1 Pcs

Order Code	Item No.	Price (per pcs)	Compatible Model	Inner Diameter x Total Height (mm)	Actual Capacity (L)
444-3021	PTC-10W	5,786THB	PT-10D, PT-10DM	213 x 225	6
444-3039	PTC-20W	7,716THB	PT-20D, PT-20DM	270 x 311	14

- Electric Spray Gun

**WATABE CORPORATION**

**WB**



WT999-20

Spray Pattern: Round, Hand

Pattern Opening

**Electric Spray Gun**

ข้อมูลจำเพาะ ● แบบดูด ● แหล่งจ่ายไฟ: AC100V

วัสดุ ● โพลีโพรพิลีน (PP)

ประเทศที่ผลิต ● ไต้หวัน

Order Unit: 1 Pcs

Order Code	Item No.	Price (per pcs)	Nozzle Diameter (mm)	Tank Capacity (ml)	Pattern Opening (mm)	Weight (kg)
759-3091	WT999-20	12,087THB	2.0	800	150	1.2

**ANEST IWATA**



273mm

46mm

61.5mm

**NK-2**

**"NK-2 Viscosity Cup"**

คุณสมบัติ ● ขึ้นอยู่กับสีและวิธีการเคลือบ

สามารถรักษาความหนืดที่เหมาะสมของสีไว้ได้

● จัดการความหนืดของสีได้อย่างมีประสิทธิภาพโดยไม่ต้องคาดเดา

วัสดุ ● ทองเหลือง

ประเทศที่ผลิต ● จีน

Order Unit: 1 Pcs

Order Code	Item No.	Price (per pcs)	Cup Diameter (mm)	Weight (g)
322-9637	NK-2	2,277THB	48	255

1881

สินค้าบางรายการไม่สามารถนำเข้าได้ สินค้าบางรายการไม่สามารถใช้กับไฟที่ไทยได้ ราคาไม่รวมภาษีมูลค่าเพิ่ม



### Paint Pressure Reducing Valve

**คุณสมบัติ** ● ความดันของสีและปริมาณสีของแบบไดอะแฟรมสามารถเก็บสีให้คงที่โดยใช้วาล์วลดความดันและการจัดการคุณภาพฟิล์มเคลือบ

**วัสดุ** ● ส่วนที่สัมผัสสี: อลูมิเนียม

**ประเทศที่ผลิต** ● ไต้หวัน



### Aqua Dry Gun

**คุณสมบัติ** ● คุณสามารถเพิ่มปริมาณลมและเป่าลมออกมากขึ้น

● เป่าแห้งช้า เหมาะสำหรับสีน้ำ และสามารถใช้สำหรับเป่าแห้งสีตัวทาลาย

**วัสดุ** ● สีตัว: อลูมิเนียมหล่อ

**ประเทศที่ผลิต** ● ไต้หวัน



Order Unit: 1 Pcs ANEST IWATA COATING SOLUTIONS Corporation

Order Code	Item No.	Price (per pcs)	Max Primary Pressure (MPa)	Pressure Regulation Range (MPa)	Max Flow Rate (L/min)
380-7746	PR-5B	14,786THB	2.5	0 to 0.6	2

Order Unit: 1 Pcs ANEST IWATA COATING SOLUTIONS Corporation

Order Code	Item No.	Price (per pcs)	Mounting Port	Weight (g)
408-0017	ADG-1BV	5,726THB	G1/4	425



Character Size: 100 x 65mm

NO.	0	3	6	9
X	1	4	7	
Y	2	5	8	

### Plate for Spraying "IM Stencil"

**คุณสมบัติ** ● แผ่นลายสำหรับพ่นสเปรย์

● แผ่นบางที่จากโพลีโพรพิลีน จึงสามารถพับให้โค้งงอและใช้งานได้

**ข้อมูลจำเพาะ** ● ความหนา: 1 มม.

**ประเทศที่ผลิต** ● ญี่ปุ่น

Order Unit: 1 Sheet AIMARK Co.Ltd.

Order Code	Item No.	Price (per sheet)	Display Contents	Plate Size (mm) L x W	Weight (g)
434-1562	AST-7	967THB	NO.	250 x 325	70
434-1309	AST-40	643THB	X	250 x 250	58
434-1317	AST-41	643THB	Y	250 x 250	58
434-1325	AST-42	643THB	0	250 x 250	57
434-1333	AST-43	643THB	1	250 x 250	57
434-1341	AST-44	643THB	2	250 x 250	57

Order Unit: 1 Sheet

Order Code	Item No.	Price (per sheet)	Display Contents	Plate Size (mm) L x W	Weight (g)
434-1350	AST-45	643THB	3	250 x 250	57
434-1368	AST-46	643THB	4	250 x 250	57
434-1376	AST-47	643THB	5	250 x 250	57
434-1384	AST-48	643THB	6	250 x 250	57
434-1392	AST-49	643THB	7	250 x 250	57
434-1414	AST-50	643THB	8	250 x 250	57
434-1422	AST-51	643THB	9	250 x 250	57



**Holder**

Upper part diameter, Lower part diameter, H

TCH-400 (holder)

TCH-400-R10 (inner container)

Example

**คุณสมบัติ** ● ที่ยึดพร้อมที่จับสำหรับตั้งถ้วยสีแบบใช้แล้วทิ้ง

**การใช้งาน** ● สำหรับผสมสี

● ภาชนะสำหรับจ่ายสี

**วัสดุ** ● โพลีโพรพิลีน (PP)

**ประเทศที่ผลิต** ● จีน

### Disposable Paint Cup Holder with Handle

Order Unit: 1 Pcs TRUSCO NAKAYAMA CORPORATION

Order Code	Item No.	Price (per pcs)	Upper Part Diameter x Lower Part Diameter x H (mm)	Capacity (L)	Weight (g)
855-7646	TCH-400	45THB	90 x 75 x 100	0.4	36
855-7648	TCH-600	55THB	100 x 85 x 110	0.6	45

Order Unit: 1 Pack

Order Code	Item No.	Price (per pack)	Upper Part Diameter x Lower Part Diameter x H (mm)	Capacity (L)	Weight (g)
855-7647	TCH-400-R10	169THB	90 x 70 x 90	0.4	56
855-7649	TCH-600-R10	188THB	100 x 80 x 100	0.6	76



**Pail**

185mm, 190mm, 140mm, 165mm, 135mm

TPP3L, TPP3LY (inner container contents)

Example

**คุณสมบัติ** ● ถังรูปทรงกระบอกขนาด 3L สำหรับงานเคลือบ

**การใช้งาน** ● สำหรับงานเคลือบ

**วัสดุ** ● แผ่นดีบุก

**ประเทศที่ผลิต** ● จีน

### Pail

Order Unit: 1 Pcs TRUSCO NAKAYAMA CORPORATION

Order Code	Item No.	Price (per pcs)	Upper Part Diameter x Lower Part Diameter x H (mm)	Capacity (L)	Weight (g)
301-8814	TPP3L	192THB	185 x 165 x 140	3	320

Order Unit: 1 Pack

Order Code	Item No.	Price (per pack)	Upper Part Diameter x Lower Part Diameter x H (mm)	Q'ty Per Pack (pcs)	Weight (g)
301-8822	TPP3LY	439THB	190 x 135 x 140	10	220



**Paint Cup**

130mm, 95mm, 100mm

TTC-1P

**คุณสมบัติ** ● จำแนกสีง่ายเพราะเป็นเรซินโปร่งใส

● เพราะว่ามีสีสเกลตัวอย่าง จึงสะดวกสำหรับ subdivision of paint

**การใช้งาน** ● ภาชนะสำหรับจ่ายสี

**วัสดุ** ● โพลีโพรพิลีน (PP)

**ประเทศที่ผลิต** ● จีน

### Paint Cup

Order Unit: 1 Pcs TRUSCO NAKAYAMA CORPORATION

Order Code	Item No.	Price (per pcs)	Upper Part Diameter x Lower Part Diameter x H (mm)	Capacity (L)	Weight (g)
402-7353	TTC-1P	55THB	130 x 100 x 95	1	15

10 Pieces



Order Unit: 1 Pack

Order Code	Item No.	Price (per pack)	Upper Part Diameter x Lower Part Diameter x H (mm)	Capacity (L)	Q'ty Per Pack (pcs)	Weight (g)
402-7345	TTC-10P	510THB	130 x 100 x 95	1	10	150

รหัสสั่งซื้อ **สีน้ำเงิน** ... มีสินค้าสต็อกที่ประเทศอินโดนีเซียและประเทศไทย **สีแดง** ... มีสินค้าสต็อกที่ประเทศอินโดนีเซีย **สีเขียว** ... มีสินค้าสต็อกที่ประเทศไทย

- Spray Guns
- Air Brushes
- Pressure Tanks
- Airless Spray Coaters
- Painting-Related Tools
- Stencils
- Paint Containers
- Writing Brushes
- Brushes
- Paint Rollers
- Spatulas, Scrapers
- Rollers
- Masks
- Curing Sheets for Painting

1883 Painting Tools

**TRUSCO** RoHS

**Com Drawing** ⚠️ ข้อควรระวัง  
ห้ามใช้สำหรับแลคเกอร์ทินเนอร์

**Flat Brush (5 pieces per set)**

วัสดุ: ●ขนแปรง: ขนม้า ●ด้ามจับ: ไม้  
ประเทศที่ผลิต: ●จีน

TRUSCO NAKAYAMA CORPORATION

Order Code	Item No.	Price (per set)	Standard	Total Length (mm)	Metal Fitting Width (mm)
818-8075	TFBH-2	96THB	No. 2	165	3
818-8076	TFBH-4	120THB	No. 4	175	7
818-8077	TFBH-6	152THB	No. 6	180	8
818-8078	TFBH-8	169THB	No. 8	180	10

**TRUSCO** RoHS

**Com Drawing** ⚠️ ข้อควรระวัง  
ห้ามใช้สำหรับแลคเกอร์ทินเนอร์

**Acrylic Flat Brush (5 pieces per set)**

วัสดุ: ●ขนแปรง: เส้นใยเรซินอะคริลิก ●ด้ามจับ: ไม้ ประเทศที่ผลิต: ●จีน

TRUSCO NAKAYAMA CORPORATION

Order Code	Item No.	Price (per set)	Standard	Total Length (mm)	Metal Fitting Width (mm)
818-8079	TFBN-2	103THB	No. 2	165	3
818-8080	TFBN-4	133THB	No. 4	175	7
818-8081	TFBN-6	158THB	No. 6	180	8
818-8082	TFBN-8	182THB	No. 8	180	10

**KOWA**

**Nylon Flat Brush "Nero"**

วัสดุ: ●ขนแปรง: Polybutylene terephthalate (PBT) ●ด้ามจับ: ไม้ ประเทศที่ผลิต: ●ญี่ปุ่น

Industry Kowa Co.Ltd.

Order Code	Item No.	Price (per pcs)	Standard	Total Length (mm)	Metal Fitting Width (mm)
292-1308	11897	70THB	No. 0	222	3
292-1316	11898	92THB	No. 4	226	6
292-1324	11899	142THB	No. 8	238	8
292-1332	11900	179THB	No. 12	249	12
292-1341	11901	220THB	No. 14	241	13

**TRUSCO** RoHS

**"Paint Clip"**

คุณสมบัติ: ●สะดวกสำหรับหนีบวัสดุขนาดเล็กและเคลือบ ●ปกป้องกันแหลม สะดวกสำหรับตั้งที่ฐานและตากให้แห้ง ประเทศที่ผลิต: ●ญี่ปุ่น

Item No.	W x L (mm)	Opening (mm)
TC-PC-S	11 x 25	10
TC-PC-L	26 x 76	31

Base Example

TRUSCO NAKAYAMA CORPORATION

Order Code	Item No.	Price (per set)	Set Contents	Weight (g)
769-0886	TC-PC-S	257THB	5 x 10 Pieces	50
769-0860	TC-PC-L	257THB	L x 5 Pieces	75
769-0894	TC-PC-S-BS	379THB	Base + 5 x 5 Pieces	116
769-0878	TC-PC-L-BS	379THB	Base + L x 3 Pieces	136

**TRUSCO** RoHS

**Com Drawing**

**TPB-342**

TRUSCO NAKAYAMA CORPORATION

Order Code	Item No.	Price (per pcs)	Bristle Width (mm)	Bristle Length (mm)	Ferrule Thickness (mm)	Total Length (mm)
791-5969	TPB-340	120THB	15	31	10	210
254-8411	TPB-341	155THB	30	31	11	210
855-8139	TPB-340D	188THB	40	35	12	230
254-8429	TPB-342	236THB	50	35	12	220
855-8140	TPB-341D	260THB	60	37	13	230
254-8437	TPB-343	286THB	70	37	13	230

**Compatible Paint Selection Table** RoHS

Water-Based	Oil Paint	Varnish	Chemicals
○	○	○	○

**All-purpose Brush**

การใช้งาน: ●สำหรับสีน้ำและสีน้ำมัน  
วัสดุ: ●ขนแปรง: ขนแกะ/โพลีโพรพิลีน (PP) ●ด้ามจับ: ไม้ ประเทศที่ผลิต: ●จีน

**10 Pieces** Stock Up

TRUSCO NAKAYAMA CORPORATION

Order Code	Item No.	Price (per pack)	Bristle Width (mm)	Bristle Length (mm)	Ferrule Thickness (mm)	Total Length (mm)
329-3076	TPB-341-10	1,026THB	30	31	11	210
329-3084	TPB-342-10	1,479THB	50	35	12	220
329-3092	TPB-343-10	1,900THB	70	37	13	230

**TRUSCO** RoHS

**Com Drawing**

**TPB-362**

TRUSCO NAKAYAMA CORPORATION

Order Code	Item No.	Price (per pcs)	Bristle Width (mm)	Bristle Length (mm)	Ferrule Thickness (mm)	Total Length (mm)
818-8199	TPB-360	116THB	15	31	10	210
254-8216	TPB-361	143THB	30	40	16	220
855-8141	TPB-360D	188THB	40	40	16	230
254-8224	TPB-362	219THB	50	44	16	230
855-8142	TPB-361D	260THB	60	45	16	230
254-8232	TPB-363	312THB	70	45	16	230

**Compatible Paint Selection Table** RoHS

Water-Based	Oil Paint	Varnish	Chemicals
○	○	○	○

**Universal Brush**

การใช้งาน: ●แปรงอเนกประสงค์สำหรับสีน้ำมัน  
วัสดุ: ●ขนแปรง: ขนม้า/ขนหมู ●ด้ามจับ: ไม้ ประเทศที่ผลิต: ●จีน

**10 Pieces** Stock Up

TRUSCO NAKAYAMA CORPORATION

Order Code	Item No.	Price (per pack)	Bristle Width (mm)	Bristle Length (mm)	Ferrule Thickness (mm)	Total Length (mm)
433-4761	TPB-361-10	1,151THB	30	40	16	220
433-4779	TPB-362-10	1,740THB	50	44	16	230
433-4787	TPB-363-10	2,504THB	70	45	16	230

**TRUSCO** RoHS

**Com Drawing**

**TPB-483**

TRUSCO NAKAYAMA CORPORATION

Order Code	Item No.	Price (per pcs)	Bristle Width (mm)	Bristle Length (mm)	Ferrule Thickness (mm)
254-8607	TPB-481	105THB	15	25	4
254-8615	TPB-482	142THB	24	25	4
254-8623	TPB-483	172THB	30	25	4
254-8631	TPB-484	237THB	40	25	4

**Compatible Paint Selection Table** RoHS

Water-Based	Oil Paint	Varnish	Chemicals
○	○	○	○

**Golden Roll Rack Brush**

การใช้งาน: ●สำหรับแบบ oil-based และน้ำมันขัดเงา  
วัสดุ: ●ขนแปรง: ขนแพะ ●ด้ามจับ: ไม้ ประเทศที่ผลิต: ●จีน

**10 Pieces** Stock Up

TRUSCO NAKAYAMA CORPORATION

Order Code	Item No.	Price (per pack)	Bristle Width (mm)	Bristle Length (mm)	Ferrule Thickness (mm)
433-4892	TPB-481-10	980THB	15	25	4
433-4906	TPB-482-10	1,210THB	24	25	4
433-4914	TPB-483-10	1,651THB	30	25	4
433-4922	TPB-484-10	2,176THB	40	25	4

1883

สินค้าบางรายการไม่สามารถนำเข้าได้ สินค้าบางรายการไม่สามารถใช้กับไฟที่ไทยได้ ราคาไม่รวมภาษีมูลค่าเพิ่ม



**TRUSCO**  
Compatible Paint Selection Table  
Water-Based Oil Paint Varnish Chemicals  
RoHS

**Multi-purpose Synthetic Fiber Waved Brush**

การใช้งาน ● สำหรับสีน้ำและสีน้ำมัน  
วัสดุ ● ขนแปรง: เส้นใยสังเคราะห์  
ด้ามจับ: ไม้  
ประเทศที่ผลิต ● จีน

Order Unit: 1 Pcs

Order Code	Item No.	Price (per pcs)	Bristle Width (mm)	Bristle Length (mm)	Ferrule Thickness (mm)	Total Length (mm)	Weight (g)
855-7641	CWB-20	109THB	20	30	10	220	15
855-7642	CWB-30	143THB	30	35	12	225	25
855-7643	CWB-40	169THB	40	35	12	230	27
855-7644	CWB-50	198THB	50	40	12	230	30
855-7645	CWB-60	232THB	60	40	12	230	35

TRUSCO NAKAYAMA CORPORATION

Compatible Paint Selection Table  
Water-Based Oil Paint Varnish Chemicals  
RoHS

**Multi-purpose Synthetic Fiber Paint Brush**

การใช้งาน ● สำหรับงานฝีมือ/วัตถุขนาดเล็ก  
วัสดุ ● ขนแปรง: เส้นใยสังเคราะห์ ● ด้ามจับ: ไม้  
ประเทศที่ผลิต ● จีน

Order Unit: 1 Pcs

Order Code	Item No.	Price (per pcs)	Bristle Width (mm)	Bristle Length (mm)	Ferrule Thickness (mm)	Total Length (mm)	Weight (g)
855-7634	CPB-10	89THB	10	30	8.5	215	8.0
855-7635	CPB-15	112THB	15	30	8.5	215	11.0
855-7636	CPB-20	132THB	20	30	10.0	215	14.0
855-7637	CPB-25	156THB	25	30	10.0	215	15.5
855-7638	CPB-30	175THB	30	30	10.0	215	20.0
855-7639	CPB-35	200THB	35	30	10.0	215	25.5
855-7640	CPB-40	240THB	40	30	10.0	215	26.0

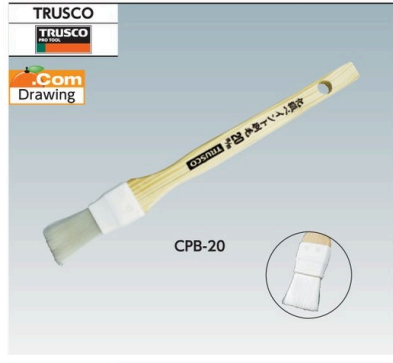

**TRUSCO**  
Compatible Paint Selection Table  
Water-Based Oil Paint Varnish Chemicals  
RoHS

**Home Brush**

การใช้งาน ● สำหรับแบบ oil-based และน้ำมันขัดเงา  
วัสดุ ● ขนแปรง: ขนแพะ ● ด้ามจับ: ไม้  
ประเทศที่ผลิต ● จีน

Order Unit: 1 Pcs

Order Code	Item No.	Price (per pcs)	Bristle Width (mm)	Bristle Length (mm)	Ferrule Thickness (mm)	Total Length (mm)
254-8186	TPB-381	76THB	30	35	11	220
254-8194	TPB-382	119THB	50	35	11	230
254-8208	TPB-383	158THB	70	37	11	240

TRUSCO NAKAYAMA CORPORATION

Compatible Paint Selection Table  
Water-Based Oil Paint Varnish Chemicals  
RoHS

10 Pieces **Stock Up**

Order Code	Item No.	Price (per pack)	Bristle Width (mm)	Bristle Length (mm)	Ferrule Thickness (mm)	Total Length (mm)
433-4795	TPB-381-10	684THB	30	35	11	220
433-4809	TPB-382-10	1,059THB	50	35	11	230
433-4817	TPB-383-10	1,357THB	70	37	11	240



**TRUSCO**  
Compatible Paint Selection Table  
Water-Based Oil Paint Varnish Chemicals  
RoHS

**High Grade All-Purpose Brush with Long Handle**

การใช้งาน ● ใช้งานอเนกประสงค์สำหรับสีน้ำมัน น้ำมันขัดเงา และอื่นๆ ● สำหรับทาสีมุม  
วัสดุ ● ขนแปรง: ขนแพะ ● ด้ามจับ: ไม้ ประเทศที่ผลิต ● จีน

Order Unit: 1 Pcs

Order Code	Item No.	Price (per pcs)	Bristle Width (mm)	Bristle Length (mm)	Ferrule Thickness (mm)	Total Length (mm)	Weight (g)
329-1588	TPB-391	215THB	30	35	9	280	20
329-1596	TPB-392	275THB	40	35	9	280	25
329-1600	TPB-393	363THB	50	35	9	280	30

TRUSCO NAKAYAMA CORPORATION

Compatible Paint Selection Table  
Water-Based Oil Paint Varnish Chemicals  
RoHS

**Brush for Narrow Space**

การใช้งาน ● ใช้งานอเนกประสงค์สำหรับสีน้ำมันและอื่นๆ  
วัสดุ ● สำหรับทาสีมุม ● ขนแปรง: ขนแพะ ● ด้ามจับ: ไม้  
ประเทศที่ผลิต ● จีน

Order Unit: 1 Pcs

Order Code	Item No.	Price (per pcs)	Bristle Width (mm)	Bristle Length (mm)	Ferrule Thickness (mm)	Total Length (mm)	Weight (g)
329-1618	TPB-531	240THB	30	25	11	215	10
329-1626	TPB-532	307THB	40	25	11	215	13



**TRUSCO**  
Compatible Paint Selection Table  
Water-Based Oil Paint Varnish Chemicals  
RoHS

**Brush for Paint**

การใช้งาน ● สำหรับสีน้ำมัน และน้ำยาเคลือบเงา  
วัสดุ ● ขนแปรง: ขนม้า ● ด้ามจับ: ไม้  
ประเทศที่ผลิต ● จีน

Order Unit: 1 Pcs

Order Code	Item No.	Price (per pcs)	Bristle Width (mm)	Bristle Length (mm)	Ferrule Thickness (mm)	Total Length (mm)
254-8364	TPB-323	230THB	30	45	18	235
254-8372	TPB-324	332THB	45	45	22	250

TRUSCO NAKAYAMA CORPORATION

Compatible Paint Selection Table  
Water-Based Oil Paint Varnish Chemicals  
RoHS

**Brush for Paint**

การใช้งาน ● สำหรับสีน้ำมัน และน้ำยาเคลือบเงา  
วัสดุ ● ขนแปรง: ขนม้า ● ด้ามจับ: ไม้  
ประเทศที่ผลิต ● จีน

Order Unit: 1 Pcs

Order Code	Item No.	Price (per pcs)	Bristle Width (mm)	Bristle Length (mm)	Ferrule Thickness (mm)	Total Length (mm)
254-8348	TPB-321	126THB	15	28	12	220
254-8356	TPB-322	175THB	24	34	15	230



**TRUSCO**  
Compatible Paint Selection Table  
Water-Based Oil Paint Varnish Chemicals  
RoHS

รหัสสั่งซื้อ **สีน้ำเงิน** ... มีสินค้าสต็อกที่ประเทศอินโดนีเซียและประเทศไทย **สีแดง** ... มีสินค้าสต็อกที่ประเทศอินโดนีเซีย **สีเขียว** ... มีสินค้าสต็อกที่ประเทศไทย

TRUSCO NAKAYAMA CORPORATION

Spray Guns

Air Brushes

Pressure Tanks

Airless Spray Coaters

Painting-Related Tools

Stencils

Paint Containers

Writing Brushes

Brushes

Paint Rollers

Spatulas, Scrapers

Rollers

Masks

Curing Sheets for Painting

1885 Painting Tools

**TRUSCO** Compatible Paint Selection Table

Water-Based	Oil Paint	Varnish	Chemicals
<input type="radio"/>	<input type="radio"/>	<input type="radio"/>	<input type="radio"/>

**Pro Paint for Final Coating**

การใช้งาน ●สีน้ำมัน ●สำหรับทาสี สะพาน และเคลือบโครงเหล็กชั้นสุดท้าย

วัสดุ ●ขนแปรง: ขนม้า ●ด้ามจับ: ไม้

ประเทศที่ผลิต ●ญี่ปุ่น

Order Unit: 1 Pcs

Order Code	Item No.	Price (per pcs)	Bristle Width (mm)	Bristle Length (mm)	Ferrule Thickness (mm)	Total Length (mm)
254-8313	TPB-311	1,046THB	30	49	25	230
254-8321	TPB-312	1,251THB	40	53	27	235
254-8330	TPB-313	1,589THB	50	60	31	243

**TRUSCO** Compatible Paint Selection Table

Water-Based	Oil Paint	Varnish	Chemicals
<input type="radio"/>	<input type="radio"/>	<input type="radio"/>	<input type="radio"/>

**Pro Bamboo Paint for Final Coating**

การใช้งาน ●สีน้ำมัน ●สำหรับเคลือบโครงเหล็กชั้นสุดท้าย

วัสดุ ●ขนแปรง: ขนม้า ●ด้ามจับ: ไม้

ประเทศที่ผลิต ●ญี่ปุ่น

Order Unit: 1 Pcs

Order Code	Item No.	Price (per pcs)	Bristle Width (mm)	Bristle Length (mm)	Ferrule Thickness (mm)	Total Length (mm)
254-7937	TPB-351	469THB	9	27	10	218
254-7945	TPB-352	560THB	15	32	11	246
254-7953	TPB-353	676THB	24	35	16	220

**TRUSCO** Compatible Paint Selection Table

Water-Based	Oil Paint	Varnish	Chemicals
<input type="radio"/>	<input type="radio"/>	<input type="radio"/>	<input type="radio"/>

**Economical Brush for Varnish**

การใช้งาน ●สำหรับแบบ oil-based และน้ำมันขัดเงา

วัสดุ ●ขนแปรง: ขนแพะ ●ด้ามจับ: ไม้ ประเทศที่ผลิต ●จีน

Order Unit: 1 Pcs

Order Code	Item No.	Price (per pcs)	Bristle Width (mm)	Bristle Length (mm)	Ferrule Thickness (mm)	Total Length (mm)
254-8526	TPB-426	142THB	30	30	12	210
254-8534	TPB-427	193THB	50	35	13	220
254-8542	TPB-428	243THB	70	35	14	220

**TRUSCO** Compatible Paint Selection Table

Water-Based	Oil Paint	Varnish	Chemicals
<input type="radio"/>	<input type="radio"/>	<input type="radio"/>	<input type="radio"/>

**"Home Brush"**

การใช้งาน ●สำหรับแบบ oil-based และน้ำมันขัดเงา ●สำหรับงานซ่อมแซมและงานทั่วไป

วัสดุ ●ขนแปรง: ขนแพะ ●ด้ามจับ: ไม้ (กรอบ: โพลีพร็อพิลีน (PP))

ประเทศที่ผลิต ●จีน

Order Unit: 1 Pack

Order Code	Item No.	Price (per pack)	Bristle Width (mm)	Bristle Length (mm)	Ferrule Thickness (mm)	Total Length (mm)
433-4868	TPB-426-10	1,157THB	30	30	12	210
433-4876	TPB-427-10	1,553THB	50	35	13	220
433-4884	TPB-428-10	1,931THB	70	35	14	220

**TRUSCO** Compatible Paint Selection Table

Water-Based	Oil Paint	Varnish	Chemicals
<input type="radio"/>	<input type="radio"/>	<input type="radio"/>	<input type="radio"/>

**Pro Brush for Convex/Concave Corner**

การใช้งาน ●สำหรับแบบ oil-based และน้ำมันขัดเงา

วัสดุ ●ส่วนไม้/ส่วนเหล็ก ●สำหรับทาสีที่ส่วนมุมเว้าหรือในที่แคบ

●ขนแปรง: ขนแพะ ●ด้ามจับ: ไม้ ประเทศที่ผลิต ●จีน

Order Unit: 1 Pcs

Order Code	Item No.	Price (per pcs)	Bristle Width (mm)	Bristle Length (mm)	Ferrule Thickness (mm)	Total Length (mm)
254-8275	TPB-386	79THB	15	25	4	185
254-8283	TPB-387	103THB	24	25	4	185
254-8291	TPB-388	133THB	30	25	4	185
254-8305	TPB-389	158THB	40	25	4	185

**TRUSCO** Compatible Paint Selection Table

Water-Based	Oil Paint	Varnish	Chemicals
<input type="radio"/>	<input type="radio"/>	<input type="radio"/>	<input type="radio"/>

**Multi-purpose Brush**

การใช้งาน ●สำหรับแบบ oil-based และน้ำมันขัดเงา

วัสดุ ●ขนแปรง: ขนแพะ ●ด้ามจับ: ไม้ ประเทศที่ผลิต ●จีน

Order Unit: 1 Pcs

Order Code	Item No.	Price (per pcs)	Bristle Width (mm)	Bristle Length (mm)	Ferrule Thickness (mm)	Total Length (mm)
254-8241	TPB-366	199THB	22	33	11	210
254-8259	TPB-367	247THB	33	33	11	220
254-8267	TPB-368	325THB	45	35	11	230

**TRUSCO** Compatible Paint Selection Table

Water-Based	Oil Paint	Varnish	Chemicals
<input type="radio"/>	<input type="radio"/>	<input type="radio"/>	<input type="radio"/>

**Joint Brush**

การใช้งาน ●สำหรับแบบ oil-based และน้ำมันขัดเงา

วัสดุ ●ตะเข็บ ยาวแนว ●ขนแปรง: ขนแพะ ●ด้ามจับ: ไม้

ประเทศที่ผลิต ●จีน

Order Unit: 1 Pcs

Order Code	Item No.	Price (per pcs)	Bristle Width (mm)	Bristle Length (mm)	Ferrule Thickness (mm)	Total Length (mm)
254-9115	TPB-461	283THB	20	21	6	262
254-9123	TPB-462	366THB	30	34	7	272

**TRUSCO** Compatible Paint Selection Table

Water-Based	Oil Paint	Varnish	Chemicals
<input type="radio"/>	<input type="radio"/>	<input type="radio"/>	<input type="radio"/>

**High Quality Varnish Brush**

การใช้งาน ●สำหรับแบบ oil-based และน้ำมันขัดเงา

วัสดุ ●ขนแปรง: ขนแพะ ●ด้ามจับ: ไม้ ประเทศที่ผลิต ●จีน

Order Unit: 1 Pcs

Order Code	Item No.	Price (per pcs)	Bristle Width (mm)	Bristle Length (mm)	Ferrule Thickness (mm)	Total Length (mm)
254-8470	TPB-421	160THB	30	30	14	210
254-8488	TPB-422	230THB	50	35	15	220
254-8496	TPB-423	243THB	70	35	15	220

1885 สินค้าบางรายการไม่สามารถนำเข้าได้ สินค้าบางรายการไม่สามารถใช้กับไฟที่ไทยได้ ราคาไม่รวมภาษีมูลค่าเพิ่ม

**TRUSCO** Compatible Paint Selection Table

Water-Based	Oil Paint	Varnish	Chemicals
○	○	○	○

**.Com Drawing**

### Brush for Pro Rack and Varnish

การใช้งาน ● สำหรับแบบ oil-based และน้ำมันขัดเงา  
วัสดุ ● ขนแปรง: ขนแพะ ● ด้ามจับ: ไม้  
ประเทศที่ผลิต ● จีน



Order Code	Item No.	Price (per pcs)	Bristle Width (mm)	Bristle Length (mm)	Ferrule Thickness (mm)	Total Length (mm)
254-8445	TPB-411	317THB	40	35	16	220
254-8453	TPB-412	376THB	50	35	16	220
254-8461	TPB-413	433THB	60	40	17	220

**TRUSCO** Compatible Paint Selection Table

Water-Based	Oil Paint	Varnish	Chemicals
○	○	○	○

**.Com Drawing**

### Vertical Brush for Varnish

การใช้งาน ● สำหรับน้ำมันขัดเงา  
วัสดุ ● ขนแปรง: ขนแพะ ● ด้ามจับ: ไม้  
ประเทศที่ผลิต ● จีน



Order Code	Item No.	Price (per pcs)	Bristle Width (mm)	Bristle Length (mm)	Ferrule Thickness (mm)	Total Length (mm)
254-8551	TPB-441	223THB	30	30	12	220
254-8569	TPB-442	312THB	50	30	12	220
254-8577	TPB-443	406THB	70	30	12	250

**TRUSCO** Compatible Paint Selection Table

Water-Based	Oil Paint	Varnish	Chemicals
○	○	○	○

**.Com Drawing**

### Joint Brush for Water-based Paint

การใช้งาน ● สำหรับสีน้ำและสีที่ใช้ตัวทำละลาย  
วัสดุ ● ขนแปรง: Polybutylene terephthalate (PBT) / Polyethylene terephthalate (PET) ● ด้ามจับ: ไม้ ประเทศที่ผลิต ● จีน

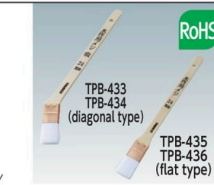

Order Code	Item No.	Price (per pcs)	Bristle Width (mm)	Bristle Length (mm)	Ferrule Thickness (mm)	Total Length (mm)
479-2084	TPB-433	192THB	24	30	6	250
479-2092	TPB-434	223THB	30	30	6	255
479-2106	TPB-435	192THB	24	30	6	270
479-2114	TPB-436	223THB	30	30	6	270

**TRUSCO** Compatible Paint Selection Table

Water-Based	Oil Paint	Varnish	Chemicals
○	○	○	○

**.Com Drawing**

### Pro Brush for Water-based Paint

การใช้งาน ● สำหรับสีน้ำ มีความทนทานต่อกรด  
วัสดุ ● ขนแปรง: Polybutylene terephthalate (PBT) ● ด้ามจับ: ไม้  
ประเทศที่ผลิต ● จีน



Order Code	Item No.	Price (per pcs)	Bristle Width (mm)	Bristle Length (mm)	Ferrule Thickness (mm)	Total Length (mm)
254-8976	TPB-511	343THB	15	30	13	240

**TRUSCO** Compatible Paint Selection Table

Water-Based	Oil Paint	Varnish	Chemicals
○	○	○	○

**.Com Drawing**

### Nylon Brush for Joint

การใช้งาน ● งานเชื่อมข้อต่อ งานสารเคมี ฯลฯ  
วัสดุ ● ขนแปรง: Polybutylene terephthalate (PBT) ● ด้ามจับ: ไม้  
ประเทศที่ผลิต ● จีน



Order Code	Item No.	Price (per pcs)	Bristle Width (mm)	Bristle Length (mm)	Ferrule Thickness (mm)	Total Length (mm)
254-8585	TPB-463	443THB	30	35	6	270
254-8593	TPB-464	680THB	40	35	6	270

**TRUSCO** Compatible Paint Selection Table

Water-Based	Oil Paint	Varnish	Chemicals
○	○	○	○

**.Com Drawing**

### Economical Brush for Varnish (bamboo handle)

การใช้งาน ● สำหรับแบบ oil-based และน้ำมันขัดเงา  
วัสดุ ● ขนแปรง: ขนแพะ ● ด้ามจับ: ไม้  
ประเทศที่ผลิต ● จีน



Order Code	Item No.	Price (per pcs)	Bristle Width (mm)	Bristle Length (mm)	Ferrule Thickness (mm)	Total Length (mm)
254-8500	TPB-424	116THB	15	26	10	220
254-8518	TPB-425	160THB	24	27	10	220

**TRUSCO** Compatible Paint Selection Table

Water-Based	Oil Paint	Varnish	Chemicals
○	○	○	○

**.Com Drawing**

### Multi-purpose Joint Brush

การใช้งาน ● ใช้กับสีน้ำหรือสีน้ำมัน, สีกันน้ำ, สารป้องกันแมลง / สารป้องกันการกัดกร่อน, สีเรซินสังเคราะห์ ละสีที่มีความหนืดสูง  
วัสดุ ● ขนแปรง: ขนหมู / เส้นใยสังเคราะห์ ● ด้ามจับ: ไม้ ประเทศที่ผลิต ● จีน



Order Code	Item No.	Price (per pcs)	Bristle Width (mm)	Bristle Length (mm)	Ferrule Thickness (mm)	Total Length (mm)
479-2068	TPB-431	199THB	30	35	6	280
479-2076	TPB-432	199THB	30	35	6	290

**TRUSCO** Compatible Paint Selection Table

Water-Based	Oil Paint	Varnish	Chemicals
○	○	○	○

**.Com Drawing**

### Brush for Water-based Paint

การใช้งาน ● สำหรับสีน้ำและสีที่ใช้ตัวทำละลาย  
วัสดุ ● ขนแปรง: Polybutylene terephthalate (PBT) / Polyethylene terephthalate (PET) ● ด้ามจับ: ไม้ ประเทศที่ผลิต ● จีน



Order Code	Item No.	Price (per pcs)	Bristle Width (mm)	Bristle Length (mm)	Ferrule Thickness (mm)	Total Length (mm)
479-2157	TPB-561	626THB	30	44	16.5	230
479-2165	TPB-562	799THB	40	44	17.0	230
479-2173	TPB-563	1,007THB	50	44	18.0	230

**TRUSCO** Compatible Paint Selection Table

Water-Based	Oil Paint	Varnish	Chemicals
○	○	○	○

**.Com Drawing**

### Pro Brush for Water-based Paint

การใช้งาน ● สำหรับสีน้ำ มีความทนทานต่อกรด  
วัสดุ ● ขนแปรง: Polybutylene terephthalate (PBT) ● ด้ามจับ: ไม้ ประเทศที่ผลิต ● จีน



Order Code	Item No.	Price (per pcs)	Bristle Width (mm)	Bristle Length (mm)	Ferrule Thickness (mm)	Total Length (mm)
254-8984	TPB-512	503THB	24	32	13	235
254-8992	TPB-513	891THB	30	45	22	235
254-9000	TPB-514	1,146THB	40	50	25	245
254-9018	TPB-515	1,424THB	50	50	26	250

**TRUSCO** Compatible Paint Selection Table

Water-Based	Oil Paint	Varnish	Chemicals
○	○	○	○

**.Com Drawing**

### Brush for Washing Solvent

การใช้งาน ● ใช้ล้างตัวทำละลายร่วมกับทินเนอร์ ฯลฯ  
วัสดุ ● ขนวัว ● ด้ามจับ: ไม้  
ประเทศที่ผลิต ● จีน



Order Code	Item No.	Price (per pcs)	Bristle Width (mm)	Bristle Length (mm)	Ferrule Thickness (mm)	Total Length (mm)
833-8523	TYHB-80	550THB	80	45	26	340

รหัสสั่งซื้อ **สีน้ำเงิน** ... มีสินค้าสต็อกที่ประเทศอินโดนีเซียและประเทศไทย **สีแดง** ... มีสินค้าสต็อกที่ประเทศอินโดนีเซีย **สีเขียว** ... มีสินค้าสต็อกที่ประเทศไทย



1887 Painting Tools

**TRUSCO** Compatible Paint Selection Table

Water-Based	Oil Paint	Varnish	Chemicals
○	○	○	○

**Double Purpose Brush for Water-based Chemical**

การใช้งาน ● สำหรับสารเคมีและสีน้ำทั่วไป  
วัสดุ ● ขนแปรง: Polybutylene terephthalate (PBT)  
● ต่อมจับ: ไม้ ประเทศที่ผลิต ● จีน

TPB-523

Order Code	Item No.	Price (per pcs)	Bristle Width (mm)	Bristle Length (mm)	Ferrule Thickness (mm)	Total Length (mm)
254-9026	TPB-521	195THB	22	35	8	210
254-9034	TPB-522	243THB	33	35	8	220
254-9042	TPB-523	343THB	45	35	8	230

**TRUSCO** Compatible Paint Selection Table

Water-Based	Oil Paint	Varnish	Chemicals
○	○	○	○

**Chemical Brush**

การใช้งาน ● สำหรับกรดไฮโดรคลอริก, กรดไนตริก, กรดกำมะถัน  
● สำหรับโซดาไฟ, แอมโมเนีย  
วัสดุ ● ขนแปรง: โพลีโพรพิลีน (PP) / เส้นใยอะคริลิก ● ต่อมจับ: ไม้

TPB-551

Order Code	Item No.	Price (per pcs)	Bristle Width (mm)	Bristle Length (mm)	Ferrule Thickness (mm)	Total Length (mm)
352-4779	TPB-551	302THB	40	43	18	220

**TRUSCO** Compatible Paint Selection Table

Water-Based	Oil Paint	Varnish	Chemicals
○	○	○	○

**Adhesive Brush**

การใช้งาน ● สำหรับงานแปะแบ่งเปียก  
วัสดุ ● ขนแปรง: ขนแพะ ● ต่อมจับ: ไม้

TPB-475

Order Code	Item No.	Price (per pcs)	Bristle Width (mm)	Bristle Length (mm)	Ferrule Thickness (mm)	Total Length (mm)
254-9158	TPB-475	385THB	115	30	10	155

**TRUSCO** Compatible Paint Selection Table

Water-Based	Oil Paint	Varnish	Chemicals
○	○	○	○

**Pro Glue Brush**

การใช้งาน ● สำหรับทากาว  
วัสดุ ● ขนแปรง: ขนแพะ ● ต่อมจับ: ไม้

TPB-474

Order Code	Item No.	Price (per pcs)	Bristle Width (mm)	Bristle Length (mm)	Ferrule Thickness (mm)	Total Length (mm)
254-9131	TPB-473	1,279THB	145	30	14	180
254-9140	TPB-474	1,474THB	175	30	16	185

**TRUSCO** Compatible Paint Selection Table

Water-Based	Oil Paint	Varnish	Chemicals
○	○	○	○

**Duster Brush "356"**

การใช้งาน ● แปรงขนนุ่มประสังข์สำหรับทำความสะอาดงานเคลือบ ฯลฯ  
วัสดุ ● ขนแปรง: ขนหมู ● ต่อมจับ: ไม้

TPB-356-3

Order Code	Item No.	Price (per pcs)	Bristle Width (mm)	Bristle Length (mm)	Ferrule Thickness (mm)	Total Length (mm)
254-9069	TPB-356-1	130THB	25	47	14	205
254-9077	TPB-356-2	199THB	50	55	15	225
254-9085	TPB-356-3	250THB	75	57	18	237

**TRUSCO** Compatible Paint Selection Table

Water-Based	Oil Paint	Varnish	Chemicals
○	○	○	○

**Duster Brush "377"**

คุณสมบัติ ● เราใช้ขนหมูคุณภาพดี  
การใช้งาน ● แปรงสำหรับการใช้งานอเนกประสงค์ เช่น ทำความสะอาด ทาสี ทากาว และอื่นๆ  
วัสดุ ● ขนแปรง: ขนหมู ● ต่อมจับ: ไม้

TPB-377-3

Order Code	Item No.	Price (per pcs)	Bristle Width (mm)	Bristle Length (mm)	Ferrule Thickness (mm)	Total Length (mm)
254-9051	TPB-377-3	393THB	75	67	19	260

**TRUSCO** Compatible Paint Selection Table

Water-Based	Oil Paint	Varnish	Chemicals
○	○	○	○

**Multi-purpose Brush for Galvanized Iron Plate**

การใช้งาน ● สำหรับสีน้ำมันและงานอเนกประสงค์อื่น ๆ  
วัสดุ ● ขนแปรง: ขนม้า ● ต่อมจับ: ไม้

TPB-469

Order Code	Item No.	Price (per pcs)	Bristle Width (mm)	Bristle Length (mm)	Ferrule Thickness (mm)	Total Length (mm)
254-8674	TPB-469	644THB	85	60	24	257

**TRUSCO** Compatible Paint Selection Table

Water-Based	Oil Paint	Varnish	Chemicals
○	○	○	○

**Brush for Creosote**

การใช้งาน ● สำหรับสีน้ำมันและน้ำมันดิน  
● สำหรับสีกันน้ำและสารป้องกันต่างๆ  
วัสดุ ● ขนแปรง: ขนม้า ● ต่อมจับ: ไม้

TPB-444

Order Code	Item No.	Price (per pcs)	Bristle Width (mm)	Bristle Length (mm)	Ferrule Thickness (mm)	Total Length (mm)
254-9093	TPB-444	310THB	75	50	15	230

**TRUSCO** Compatible Paint Selection Table

Water-Based	Oil Paint	Varnish	Chemicals
○	○	○	○

**Brush for Creosote**

การใช้งาน ● สำหรับสีน้ำมันและน้ำมันดิน  
● สำหรับสีกันน้ำและสารป้องกันต่างๆ  
วัสดุ ● ขนแปรง: ขนม้า ● ต่อมจับ: ไม้

TPB-445

Order Code	Item No.	Price (per pcs)	Bristle Width (mm)	Bristle Length (mm)	Ferrule Thickness (mm)	Total Length (mm)
254-9107	TPB-445	310THB	75	50	15	260

**TRUSCO** Compatible Paint Selection Table

Water-Based	Oil Paint	Varnish	Chemicals
○	○	○	○

**Brush for White Steel**

การใช้งาน ● สีน้ำมัน ● สำหรับงานทาสีโครงสร้างและสะพาน  
วัสดุ ● ขนแปรง: ขนแพะ ● ต่อมจับ: ไม้

TPB-122

Order Code	Item No.	Price (per pcs)	Bristle Width (mm)	Bristle Length (mm)	Ferrule Thickness (mm)	Total Length (mm)
254-7741	TPB-121	743THB	40	45	21	240
254-7759	TPB-122	983THB	50	45	23	240
254-7767	TPB-123	1,266THB	60	50	25	250

1887 สินค้าบางรายการไม่สามารถนำเข้าได้ สินค้าบางรายการไม่สามารถใช้กับไฟที่ไทยได้ ราคาไม่รวมภาษีมูลค่าเพิ่ม

TRUSCO Compatible Paint Selection Table			
Water-Based	Oil Paint	Varnish	Chemicals
○	○	○	○

### Pro Brush for White Steel

การใช้งาน  
วัสดุ

- สีนํ้ามัน
- สำหรับงานทาสีโครงเหล็กกล้าและสะพาน
- ขนแปรง: ผลสมระหว่างขนแพะและขนม้า
- ตามจับ: ไม้ ประเทศที่ผลิต: ญี่ปุ่น



TRUSCO NAKAYAMA CORPORATION						
Order Code	Item No.	Price (per pcs)	Bristle Width (mm)	Bristle Length (mm)	Ferrule Thickness (mm)	Total Length (mm)
254-7678	TPB-111	859THB	40	48	21	230
254-7686	TPB-112	1,154THB	50	51	22	237
254-7694	TPB-113	1,320THB	60	53	24	240

TRUSCO Compatible Paint Selection Table			
Water-Based	Oil Paint	Varnish	Chemicals
○	○	○	○

### Pro Brush for Black Steel

การใช้งาน  
วัสดุ

- สีนํ้ามัน
- สำหรับงานทาสีโครงเหล็กกล้าและสะพาน
- ขนแปรง: ขนม้า
- ตามจับ: ไม้ ประเทศที่ผลิต: ญี่ปุ่น



TRUSCO NAKAYAMA CORPORATION						
Order Code	Item No.	Price (per pcs)	Bristle Width (mm)	Bristle Length (mm)	Ferrule Thickness (mm)	Total Length (mm)
254-7805	TPB-211	750THB	30	49	24	230
254-7813	TPB-212	994THB	40	53	28	235
254-7821	TPB-213	1,219THB	50	60	29	243

TRUSCO Compatible Paint Selection Table			
Water-Based	Oil Paint	Varnish	Chemicals
○	○	○	○

### Pro White Flat Brush for Iron Frame/Bridge

การใช้งาน  
วัสดุ

- สีนํ้ามัน
- สำหรับทาสีโครงเหล็กกล้า สะพาน ประตูเหล็ก ฯลฯ
- ขนแปรง: ขนแกะ/ขนม้า
- ตามจับ: ไม้ ประเทศที่ผลิต: ญี่ปุ่น



TRUSCO NAKAYAMA CORPORATION						
Order Code	Item No.	Price (per pcs)	Bristle Width (mm)	Bristle Length (mm)	Ferrule Thickness (mm)	Total Length (mm)
254-7775	TPB-114	2,116THB	80	63	27	260
254-7783	TPB-115	2,373THB	95	66	27	262

TRUSCO Compatible Paint Selection Table			
Water-Based	Oil Paint	Varnish	Chemicals
○	○	○	○

### Multi-purpose Brush

การใช้งาน  
วัสดุ

- สำหรับงานทาสีภายในและภายนอกอาคาร
- ขนแปรง: ขนหมู
- ตามจับ: ไม้



TRUSCO NAKAYAMA CORPORATION						
Order Code	Item No.	Price (per pcs)	Bristle Width (mm)	Bristle Length (mm)	Ferrule Thickness (mm)	Total Length (mm)
479-2122	TPB-542	178THB	30	35	9	210
479-2131	TPB-543	257THB	50	35	9	210
479-2149	TPB-544	329THB	70	35	9	225

TRUSCO Compatible Paint Selection Table			
Water-Based	Oil Paint	Varnish	Chemicals
○	○	○	○

### Channel Brush

การใช้งาน  
วัสดุ

- สำหรับสีที่ oil-based
- ขนแปรง: ขนแพะ
- ตามจับ: ไม้



TRUSCO NAKAYAMA CORPORATION						
Order Code	Item No.	Price (per pcs)	Bristle Width (mm)	Bristle Length (mm)	Ferrule Thickness (mm)	Total Length (mm)
254-8011	TPB-525	493THB	24	30	14	275
254-8020	TPB-526	574THB	30	35	14	280

TRUSCO Compatible Paint Selection Table			
Water-Based	Oil Paint	Varnish	Chemicals
○	○	○	○

### Brush for Black Steel

การใช้งาน  
วัสดุ

- สีนํ้ามัน
- สำหรับงานทาสีโครงเหล็กกล้าและสะพาน
- ขนแปรง: ขนม้า
- ตามจับ: ไม้ ประเทศที่ผลิต: จีน



TRUSCO NAKAYAMA CORPORATION						
Order Code	Item No.	Price (per pcs)	Bristle Width (mm)	Bristle Length (mm)	Ferrule Thickness (mm)	Total Length (mm)
254-7830	TPB-221	1,310THB	50	56	24	255
254-7848	TPB-222	1,593THB	60	56	25	255

TRUSCO Compatible Paint Selection Table			
Water-Based	Oil Paint	Varnish	Chemicals
○	○	○	○

### White Flat Brush for Iron Frame/Bridge

การใช้งาน  
วัสดุ

- สีนํ้ามัน
- สำหรับงานทาสีโครงเหล็กกล้าและสะพาน
- ขนแปรง: ขนแพะ
- ตามจับ: ไม้ ประเทศที่ผลิต: จีน



TRUSCO NAKAYAMA CORPORATION						
Order Code	Item No.	Price (per pcs)	Bristle Width (mm)	Bristle Length (mm)	Ferrule Thickness (mm)	Total Length (mm)
254-7791	TPB-124	1,529THB	80	62	27	263

TRUSCO Compatible Paint Selection Table			
Water-Based	Oil Paint	Varnish	Chemicals
○	○	○	○

### Urethane Paint Brush

การใช้งาน  
วัสดุ

- สำหรับเคลือบยูรีเทน สีนํ้า สีนํ้ามัน
- ขนแปรง: Polybutylene terephthalate (PBT)/ขนแกะ
- ตามจับ: ไม้ ประเทศที่ผลิต: จีน



TRUSCO NAKAYAMA CORPORATION						
Order Code	Item No.	Price (per pcs)	Bristle Width (mm)	Bristle Length (mm)	Ferrule Thickness (mm)	Total Length (mm)
254-8640	TPB-466	417THB	40	40	20	235
254-8658	TPB-467	497THB	50	40	21	240
254-8666	TPB-468	593THB	60	43	21	250

TRUSCO Compatible Paint Selection Table			
Water-Based	Oil Paint	Varnish	Chemicals
○	○	○	○

### Waterproof Brush

การใช้งาน  
วัสดุ

- สำหรับงานเคลือบกันน้ำหรือเคลือบผิวต้านนอกของวัตถุ
- สำหรับทาสีที่มีความหนืดสูงและใช้สำหรับงานเคลือบหนา
- ขนแปรง: ขนหมูสีขาว
- ตามจับ: ไม้ ประเทศที่ผลิต: จีน



TRUSCO NAKAYAMA CORPORATION						
Order Code	Item No.	Price (per pcs)	Bristle Width (mm)	Bristle Length (mm)	Ferrule Thickness (mm)	Total Length (mm)
329-1570	TPB-541	423THB	100	55	13	235

KOWA Compatible Paint Selection Table			
Water-Based	Oil Paint	Varnish	Chemicals
○	○	○	○

### Brush for Insect-proof/Preservative

คุณสมบัติ  
การใช้งาน  
วัสดุ

- แปรงขนหมู ความยืดหยุ่นสูง
- สำหรับใช้กับสารกันแมลง/ยาฆ่าเชื้อ
- ขนแปรง: ขนหมู
- ตามจับ: ไม้ ประเทศที่ผลิต: จีน



Industry Kowa Co.Ltd.						
Order Code	Item No.	Price (per pcs)	Bristle Width (mm)	Bristle Length (mm)	Ferrule Thickness (mm)	Total Length (mm)
756-4007	12596	172THB	75	56	15	235

รหัสสั่งซื้อ **สีน้ำเงิน** ... มีสินค้าสต็อกที่ประเทศอินโดนีเซียและประเทศไทย **สีแดง** ... มีสินค้าสต็อกที่ประเทศอินโดนีเซีย **สีเขียว** ... มีสินค้าสต็อกที่ประเทศไทย

1899 Painting Tools

- Spray Guns
- Air Brushes
- Pressure Tanks
- Airless Spray Coaters
- Painting-Related Tools
- Stencils
- Paint Containers
- Writing Brushes
- Brushes
- Paint Rollers
- Spatulas, Scrapers
- Rollers
- Maskers
- Curing Sheets for Painting



Type	Bristle Material	Water-Based	Oil Paint	Varnish	Chemicals
For all purpose	Polyethylene and terephthalate (PET) and polypropylene (PP)	○	○		
For super all purpose	Polyethylene and terephthalate (PET)	◎	○	○	
For duster	Hog Hair		◎		

**Brush "E-GRIP"**  
 คุณสมบัติ ● สามารถเปลี่ยนหัวได้  
 วัสดุ ● ด้ามจับ: โพลีโพรพิลีน (PP)  
 ● ชิ้นส่วนสำรองของส่วนบน: โพลีโพรพิลีน (PP) ประเทศที่ผลิต ● จีน

**Handle**

Order Unit: 1 Pcs

Order Code	Item No.	Price (per pcs)	Type	Total Length (mm)	Compatible Tip
382-9618	TEG-50HS	45THB	Diagonal Type	195	TEGB-50S, TEGS-50S, TEGD-50S
382-9634	TEG-70HS	56THB	Diagonal Type	199	TEGB-70S, TEGS-70S, TEGD-70S
382-9596	TEG-30HH	42THB	Flat Type	185	TEGB-30S, TEGS-30S, TEGD-30S
382-9626	TEG-50HH	45THB	Flat Type	188	TEGB-50S, TEGS-50S, TEGD-50S
382-9642	TEG-70HH	56THB	Flat Type	192	TEGB-70S, TEGS-70S, TEGD-70S



**Handle**

Order Unit: 1 Pcs

Order Code	Item No.	Price (per pcs)	Type	Total Length (mm)	Compatible Tip
382-9634	TEG-70HS	56THB	Diagonal Type	199	TEGB-70S, TEGS-70S, TEGD-70S
382-9642	TEG-70HH	56THB	Flat Type	192	TEGB-70S, TEGS-70S, TEGD-70S

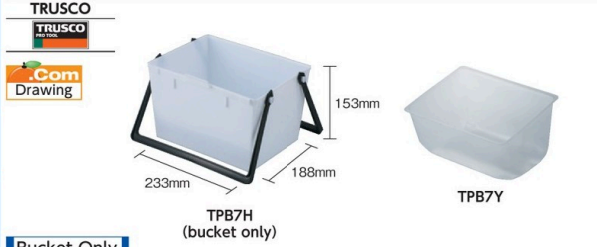

**Bucket Only**

Order Unit: 1 Pcs

Order Code	Item No.	Price (per pcs)	Compatible Roller (inch)	L x W x H (mm)	Weight (g)
301-8831	TPB7H	160THB	Up to 7	233 x 188 x 153	266



**Order Unit: 1 Set**

Order Code	Item No.	Price (per set)	Item Name	Set Contents	Weight (g)
402-7213	TPR-13M7SET	494THB	Middle Roller Set for Multi-purpose #7	Roller (TPR-13M- 7) , handle (TRF-7M)	230
764-4876	TPR-134SET	313THB	Regular Roller Set for Multi-purpose #4	Roller (TPR-13-04) , handle (TRF-4R)	295
402-7159	TPR-137SET	345THB	Regular Roller Set for Multi-purpose #7	Roller (TPR-13- 7) , handle (TRF-7R)	355
402-7175	TPR-139SET	379THB	Regular Roller Set for Multi-purpose #9	Roller (TPR-13- 9) , handle (TRF-9R)	392

**Set Commodity**

Order Unit: 1 Pcs

Order Code	Item No.	Price (per pcs)	Type	Total Length (mm)	Weight (g)
382-9669	TEGB-30HS	109THB	For all purpose (diagonal type)	235	34
382-9693	TEGB-50HS	160THB	For all purpose (diagonal type)	245	52
382-9723	TEGB-70HS	199THB	For all purpose (diagonal type)	255	63
382-9871	TEGS-30HS	152THB	For super all purpose (diagonal type)	235	34
382-9901	TEGS-50HS	199THB	For super all purpose (diagonal type)	245	52
382-9936	TEGS-70HS	270THB	For super all purpose (diagonal type)	255	63
382-9758	TEGD-30HS	155THB	For duster (diagonal type)	235	34
382-9782	TEGD-50HS	199THB	For duster (diagonal type)	245	52
382-9812	TEGD-70HS	257THB	For duster (diagonal type)	255	63
382-9651	TEGB-30HH	109THB	For all purpose (flat type)	245	34
382-9685	TEGB-50HH	160THB	For all purpose (flat type)	250	52
382-9715	TEGB-70HH	199THB	For all purpose (flat type)	255	63
382-9863	TEGS-30HH	152THB	For super all purpose (flat type)	245	34
382-9898	TEGS-50HH	199THB	For super all purpose (flat type)	250	52
382-9928	TEGS-70HH	270THB	For super all purpose (flat type)	255	63
382-9740	TEGD-30HH	155THB	For duster (flat type)	245	34
382-9774	TEGD-50HH	199THB	For duster (flat type)	250	52
382-9804	TEGD-70HH	257THB	For duster (flat type)	255	63

**Replacement Hair End**

Order Unit: 1 Pcs

Order Code	Item No.	Price (per pcs)	Type	Bristle Width (mm)	Compatible Handle
382-9677	TEGB-30S	79THB	For all purpose	30	TEG-30HS, TEG-30HH
382-9707	TEGB-50S	133THB	For all purpose	50	TEG-50HS, TEG-50HH
382-9731	TEGB-70S	133THB	For all purpose	70	TEG-70HS, TEG-70HH
382-9880	TEGS-30S	110THB	For super all purpose	30	TEG-30HS, TEG-30HH
382-9910	TEGS-50S	160THB	For super all purpose	50	TEG-50HS, TEG-50HH
382-9944	TEGS-70S	212THB	For super all purpose	70	TEG-70HS, TEG-70HH
382-9766	TEGD-30S	123THB	For duster	30	TEG-30HS, TEG-30HH
382-9791	TEGD-50S	168THB	For duster	50	TEG-50HS, TEG-50HH
382-9821	TEGD-70S	219THB	For duster	70	TEG-70HS, TEG-70HH



**Paint Roller "E-GRIP" (for all purpose)**

คุณสมบัติ ● สามารถเปลี่ยนหัวได้ ● ด้ามจับเป็นแบบตะขอ สามารถวางบนหลังหรือวัตถุลักษณะคล้ายกันได้

**Set Commodity** ข้อมูลจำเพาะ ● เคลือบพื้นผิวที่เข้ากันได้: ขึ้นอยู่กับผู้ใช้  
 วัสดุ ● ด้ามจับ: โพลีโพรพิลีน (PP) ● ลูกกลิ้ง: โพลีเอสเตอร์

ประเทศที่ผลิต ● จีน

Order Unit: 1 Pcs

Order Code	Item No.	Price (per pcs)	Type	Dimension (inch)	Bristle Length (mm)	Total Length (mm)
382-9847	TEGR-70HS	198THB	Diagonal Type	4	13	270
382-9839	TEGR-70HH	198THB	Flat Type	4	13	265

**Replacement Roller**

Order Unit: 1 Pcs

Order Code	Item No.	Price (per pcs)	Dimension (inch)	Bristle Length (mm)	Compatible Handle
382-9855	TEGR-70S	155THB	4	13	TEG-70HS, TEG-70HH

**Roller Bucket**

คุณสมบัติ ● ถังมีลูกกลิ้ง ใช้ซ้ำได้สำหรับงานเคลือบ  
 วัสดุ ● โพลีโพรพิลีน (PP)  
 ประเทศที่ผลิต ● จีน

**Inner Container Contents Only (5 pieces)**

Order Unit: 1 Pack

Order Code	Item No.	Price (per pack)	Compatible Roller (inch)	L x W x H (mm)	Weight (g)
301-8849	TPB7Y	222THB	Up to 7	230 x 180 x 130	30

**Roller Set (for multi-purpose)**

คุณสมบัติ ● ชุดลูกกลิ้ง (ใช้งานนอกประสงค์) และด้ามจับ  
 การใช้งาน ● นำ สารน้ำมัน และกาวเคลือบ  
 ข้อมูลจำเพาะ ● เคลือบพื้นผิวที่เข้ากันได้: ขึ้นอยู่กับผู้ใช้

Order Unit: 1 Set

Item Name	Origin
Roller	Japan
Handle	China

1899 สินค้าบางรายการไม่สามารถนำเข้าได้ สินค้าบางรายการไม่สามารถใช้กับไฟฟ้าได้ ราคาไม่รวมภาษีมูลค่าเพิ่ม



### Roller Tray Set (for multi-purpose)

คุณสมบัติ ●ชุดลูกกลิ้ง (ใช้งานนอกประสงค์) ตามจับ และถาดใส่ลูกกลิ้ง  
 การใช้งาน ●น้ำ สารน้ำมัน และกาวเคลือบ  
 ข้อมูลจำเพาะ ●เคลือบพื้นผิวที่เข้ากันได้: ขึ้นอยู่กับผู้ใช้

Item Name	Origin
Roller	Japan
Handle	China
Roller Tray	Taiwan



Spray Guns

Air Brushes

Pressure Tanks

Airless Spray Coaters

Painting-Related Tools

Stencils

Paint Containers

Writing Brushes

Brushes

Paint Rollers

Spatulas, Scrapers

Rollers

Masks

Curing Sheets for Painting

Order Unit: 1 Set

TPR Series

TRUSCO NAKAYAMA CORPORATION

Order Code	Item No.	Price (per set)	Item Name	Set Contents	Weight (g)
402-7221	TPR-13M7UZSET	746THB	Middle Roller Tray Set for Multi-purpose #7	Roller (TPR-13M- 7), handle (TRF-7M), roller tray (TPT175)	510
764-4884	TPR-134UZSET	527THB	Regular Roller Tray Set for Multi-purpose #4	Roller (TPR-13-04), handle (TRF-4R), roller tray (TPT175)	615
402-7167	TPR-137UZSET	604THB	Regular Roller Tray Set for Multi-purpose #7	Roller (TPR-13- 7), handle (TRF-7R), roller tray (TPT175)	615
402-7183	TPR-139UZSET	696THB	Regular Roller Tray Set for Multi-purpose #9	Roller (TPR-13- 9), handle (TRF-9R), roller tray (TPT225)	785



### Regular Roller (all purpose)

วัสดุ ●ขนแปรง: โพลีเอสเตอร์  
 ประเทศที่ผลิต ●ญี่ปุ่น

Water-Based	Oil Paint	Acrylic	PVC
○	○	○	○



Paint Containers

Writing Brushes

Brushes

Paint Rollers

Spatulas, Scrapers

Rollers

10 Pieces

Order Unit: 1 Pack

TRUSCO NAKAYAMA CORPORATION

Contains 50 pieces (Stock Up)

Order Code	Item No.	Price (per pack)	Dimension (inch)	Bristle Length (mm)	Total Length (mm)
764-4892	TPR-13L-4-10	1,250THB	4	13	105
437-6463	TPR-13L-7-10	1,277THB	7	13	177
437-6471	TPR-13L-9-10	1,410THB	9	13	227

Order Unit: 1 Box

Order Code	Item No.	Price (per box)	Dimension (inch)	Bristle Length (mm)	Total Length (mm)
470-5904	TPR-13L-9-50	6,701THB	9	13	227



### Micro Fiber Roller (for multi-purpose)

คุณสมบัติ ●ลูกกลิ้งที่ดูดซับสีและสเปรย์ได้ดีเยี่ยม ชนิดกระจายสีน้อย เหมาะสำหรับสีน้ำ  
 ข้อมูลจำเพาะ ●ตามจับที่เข้ากันได้: TRF-4R, TRF-7R, TRF-9R  
 ●เคลือบพื้นผิวที่เข้ากันได้: ขึ้นอยู่กับผู้ใช้

วัสดุ ●โพลีเอสเตอร์  
 ประเทศที่ผลิต ●จีน

10 Pieces

Order Unit: 1 Pcs

TRUSCO NAKAYAMA CORPORATION

Order Unit: 1 Pack

Order Code	Item No.	Price (per pcs)	Dimension (inch)	Bristle Length (mm)	Total Length (mm)
764-4809	TMFR-13R-4	185THB	4	13	100
764-4825	TMFR-13R-7	230THB	7	13	175
764-4841	TMFR-13R-9	279THB	9	13	225

Order Code	Item No.	Price (per pack)	Dimension (inch)	Bristle Length (mm)	Total Length (mm)
764-4817	TMFR-13R-4-10	1,744THB	4	13	100
764-4833	TMFR-13R-7-10	2,171THB	7	13	175
764-4850	TMFR-13R-9-10	2,631THB	9	13	225



### Roller Tray

การใช้งาน ●ใช้กับสีน้ำ สีน้ำมัน น้ำยาเคลือบเงา ฯลฯ  
 วัสดุ ●โพลีโพรพิลีน (PP)  
 ประเทศที่ผลิต ●ไต้หวัน

Order Unit: 1 Pcs

TRUSCO NAKAYAMA CORPORATION

Order Code	Item No.	Price (per pcs)	Compatible Roller (inch)	L x W x H (mm)	Weight (g)
301-8792	TPT175	233THB	Up to 7	410 x 245 x 75	300
301-8806	TPT225	293THB	Up to 9	410 x 295 x 75	335

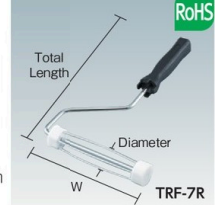

### Regular Roller Handle

ข้อมูลจำเพาะ ●ตามจับ: M20  
 วัสดุ ●ตามจับ: โพลีโพรพิลีน (PP) ●ตามจับ: เหล็กกล้า  
 ประเทศที่ผลิต ●จีน

Order Unit: 1 Pcs

TRUSCO NAKAYAMA CORPORATION

Order Code	Item No.	Price (per pcs)	Compatible Roller (inch)	W x Diameter x Total Length (mm)	Weight (g)
764-4906	TRF-4R	158THB	4	118 x 38 x 335	220
337-2430	TRF-7R	179THB	7	200 x 38 x 355	295
337-2448	TRF-9R	193THB	9	248 x 38 x 355	320



ข้อควรระวัง  
 ●ไม่สามารถใช้กับลูกกลิ้งทั่วไปได้

### Small Roller Handle

คุณสมบัติ ●สามารถใช้ร่วมกับลูกกลิ้งดักของผู้ผลิตอื่นได้  
 ข้อมูลจำเพาะ ●ตามจับ: M20  
 วัสดุ ●ตามจับ: โพลีโพรพิลีน (PP) ●ตามจับ: เหล็กกล้า  
 ประเทศที่ผลิต ●จีน

Order Unit: 1 Pcs

TRUSCO NAKAYAMA CORPORATION

Order Code	Item No.	Price (per pcs)	Compatible Roller (inch)	W x Diameter x Total Length (mm)	Weight (g)
337-2405	TRF-S	129THB	4, 6 Dual Purpose	95 x 6 x 300	130
337-2413	TRF-L	179THB	4, 6 Dual Purpose	95 x 6 x 370	145



Item No.	Compatible Handle
TPR-13-04	TRF-4R
TPR-13-7	TRF-7R
TPR-13-9	TRF-9R



### Regular Roller (all purpose)

ข้อมูลจำเพาะ ●เคลือบพื้นผิวที่เข้ากันได้: ขึ้นอยู่กับผู้ใช้  
 วัสดุ ●โพลีเอสเตอร์/อะคริลิก ประเทศที่ผลิต ●ญี่ปุ่น

Order Unit: 1 Pcs

TRUSCO NAKAYAMA CORPORATION

Order Code	Item No.	Price (per pcs)	Dimension (inch)	Bristle Length (mm)	Total Length (mm)	Weight (g)
764-4868	TPR-13-04	166THB	4	13	100	30
276-0835	TPR-13-7	175THB	7	13	177	60
276-0843	TPR-13-9	196THB	9	13	227	72

รหัสสั่งซื้อ **สีน้ำเงิน** ... มีสินค้าสต็อกที่ประเทศอินโดนีเซียและประเทศไทย **สีแดง** ... มีสินค้าสต็อกที่ประเทศอินโดนีเซีย **สีเขียว** ... มีสินค้าสต็อกที่ประเทศไทย

1891 Painting Tools

**TRUSCO** Compatible Paint Selection Table

Water-Based	Oil Paint	Acrylic	PVC
○	○	○	○

**Small Roller (for exterior)**  
 TPR-205-6

ข้อมูลจำเพาะ ● ตามจับที่เข้ากันได้: TRF-S, TRF-L  
 ● ผิวเคลือบที่ใช้งานได้: ผิวหยาบ  
 ● โพลีเอสเตอร์/อะคริลิก

วัสดุ ● โพลีโพรพิลีน (PP) ประเทศที่ผลิต ● ญี่ปุ่น

Order Code	Item No.	Price (per pcs)	Dimension (inch)	Bristle Length (mm)	Total Length (mm)	Weight (g)
276-0886	TPR-205-6	148THB	6	20	155	28

**TRUSCO** Compatible Paint Selection Table

Water-Based	Oil Paint	Acrylic	PVC
○	○	○	○

**Extension Handle for Roller Handle**  
 TE-1200

ข้อมูลจำเพาะ ● ตามจับที่เข้ากันได้: TRF-S, TRF-L  
 ● เคลือบพื้นผิวที่เข้ากันได้: แบบที่มีเกลียวสกรู M20

วัสดุ ● เหล็กกล้า/โพลีโพรพิลีน (PP) ประเทศที่ผลิต ● จีน

Order Code	Item No.	Price (per pcs)	Diameter x L (mm)	Weight (g)
301-8776	TE-1200	275THB	φ 27 x 1285	340

**TRUSCO** Compatible Paint Selection Table

Water-Based	Oil Paint	Acrylic	PVC
○	○	○	○

**Extension Handle for Roller Handle**  
 TES2000

ข้อมูลจำเพาะ ● ตามจับที่เข้ากันได้: TRF-S, TRF-L  
 ● เคลือบพื้นผิวที่เข้ากันได้: แบบที่มีเกลียวสกรู M20

วัสดุ ● อลูมิเนียม/โพลีโพรพิลีน (PP) ประเทศที่ผลิต ● ไต้หวัน

Order Code	Item No.	Price (per pcs)	Diameter x L (mm)	Weight (g)
301-8784	TES2000	523THB	φ 30 x 850 to 2000	370

**TRUSCO** Compatible Paint Selection Table

Water-Based	Oil Paint	Acrylic	PVC
○	○	○	○

**Small Roller (all purpose)**  
 TPR-155-4

ข้อมูลจำเพาะ ● ตามจับที่เข้ากันได้: TRF-S, TRF-L  
 ● เคลือบพื้นผิวที่เข้ากันได้: ขึ้นอยู่กับผู้ใช้

วัสดุ ● โพลีเอสเตอร์/อะคริลิก

ประเทศที่ผลิต ● ญี่ปุ่น

Order Code	Item No.	Price (per pcs)	Dimension (inch)	Bristle Length (mm)	Total Length (mm)	Weight (g)
276-0851	TPR-155-4	126THB	4	15	105	23
276-0860	TPR-155-6	142THB	6	15	155	27

**KOWA**

**Mini Roller (all purpose)**  
 11415 (Main Body Set)

ข้อมูลจำเพาะ ● เคลือบพื้นผิวที่เข้ากันได้: ขึ้นอยู่กับผู้ใช้  
 ● ตามจับ: โพลีโพรพิลีน (PP) ● ตามจับ: เหล็กกล้า ● สอหุน: ยูรีเทน

เนื้อหาในชุด ● ตามจับ/ลูกกลิ้ง x 1 ต่อชุด (11415) ประเทศที่ผลิต ● ญี่ปุ่น

Order Code	Item No.	Price (per set)	Item Name	Dimension (mm)	Weight (g)
322-7910	11415	182THB	Main Body Set	95 x 40 x 255	75

**KOWA**

**Mini Roller (all purpose)**  
 11416 (Spare)

ข้อมูลจำเพาะ ● เคลือบพื้นผิวที่เข้ากันได้: ขึ้นอยู่กับผู้ใช้  
 ● ตามจับ: โพลีโพรพิลีน (PP) ● ตามจับ: เหล็กกล้า ● สอหุน: ยูรีเทน

เนื้อหาในชุด ● ตามจับ/ลูกกลิ้ง x 1 ต่อชุด (11415) ประเทศที่ผลิต ● ญี่ปุ่น

Order Code	Item No.	Price (per set)	Item Name	Dimension (mm)	Q'ty Per Set (pcs)	Weight (g)
322-9416	11416	169THB	Spare (2 pieces)	80 x 40	2	15

**TRUSCO** Compatible Paint Selection Table

Water-Based	Oil Paint	Acrylic	PVC
○	○	○	○

**Small Roller (all purpose)**  
 TPR-134-10

ข้อมูลจำเพาะ ● ตามจับที่เข้ากันได้: TRF-S, TRF-L  
 ● เคลือบพื้นผิวที่เข้ากันได้: ขึ้นอยู่กับผู้ใช้

วัสดุ ● โพลีเอสเตอร์

ประเทศที่ผลิต ● จีน

Order Code	Item No.	Price (per pack)	Dimension (inch)	Bristle Length (mm)	Total Length (mm)	Q'ty Per Pack (pcs)
336-2132	TPR-134-10	569THB	4	13	100	10
336-2141	TPR-136-10	734THB	6	13	150	10

**TRUSCO** Compatible Paint Selection Table

Water-Based	Oil Paint	Acrylic	PVC
○	○	○	○

**Small Roller (for exterior/contains 10 pieces)**  
 TPR-204-10

ข้อมูลจำเพาะ ● ตามจับที่เข้ากันได้: TRF-S, TRF-L  
 ● ผิวเคลือบที่ใช้งานได้: ผิวหยาบ

วัสดุ ● โพลีเอสเตอร์ ประเทศที่ผลิต ● จีน

Order Code	Item No.	Price (per pack)	Dimension (inch)	Bristle Length (mm)	Total Length (mm)	Q'ty Per Pack (pcs)
336-2035	TPR-204-10	807THB	4	20	100	10
336-2043	TPR-206-10	921THB	6	20	150	10

**TRUSCO** Compatible Paint Selection Table

Water-Based	Oil Paint	Acrylic	PVC
○	○	○	○

**Small Roller (for finishing)**  
 TPR-55-4

ข้อมูลจำเพาะ ● ตามจับที่เข้ากันได้: TRF-S, TRF-L  
 ● เคลือบพื้นผิวที่เข้ากันได้: แบบเรียบ

วัสดุ ● เส้นใย Modacrylic

ประเทศที่ผลิต ● ญี่ปุ่น

Order Code	Item No.	Price (per pcs)	Dimension (inch)	Bristle Length (mm)	Total Length (mm)
276-0894	TPR-55-4	139THB	4	5	100
276-0908	TPR-55-6	156THB	6	5	150

**TRUSCO** Compatible Paint Selection Table

Water-Based	Stain System	Liquid Urethane	Synthetic Resin
○	○	○	○

**Micro Fiber Roller (all purpose, non foaming type)**  
 TMFR-135-4

ข้อมูลจำเพาะ ● ใช้เส้นใยละเอียดสูง เพื่อผิวเคลือบที่สวยงาม

วัสดุ ● โพลีเอสเตอร์ ประเทศที่ผลิต ● ญี่ปุ่น

Order Code	Item No.	Price (per pcs)	Dimension (inch)	Bristle Length (mm)	Total Length (mm)
437-3251	TMFR-135-4	182THB	4	13	105
437-3260	TMFR-135-6	198THB	6	13	155

1891

สินค้าบางรายการไม่สามารถนำเข้าได้ สินค้าบางรายการไม่สามารถใช้กับไฟที่ไทยได้ ราคาไม่รวมภาษีมูลค่าเพิ่ม

**TRUSCO** Compatible Paint Selection Table

Water-Based	Oil Paint	Acrylic	PVC
○	○	○	○

**Micro Fiber Roller (all purpose, non foaming type)**

คุณสมบัติ ●ใช้ไมโครไฟเบอร์ เพื่อผิวสำเร็จที่เกลี้ยงเกลา

ข้อมูลจำเพาะ ●ด้ามจับที่เข้ากันได้: TRF-S, TRF-L

วัสดุ ●เคลือบพื้นผิวที่เข้ากันได้: ขึ้นอยู่กับผู้ใช้

ประเทศที่ผลิต ●จีน

Order Unit: 1 Pack

TRUSCO NAKAYAMA CORPORATION

Order Code	Item No.	Price (per pack)	Dimension (inch)	Bristle Length (mm)	Total Length (mm)	Q'ty Per Pack (pcs)
432-9775	TMFR-134-10	1,037THB	4	13	105	10

**TRUSCO** Compatible Paint Selection Table

Water-Based	Stain System	Liquid Urethane	Synthetic Resin
○	○	○	○

**Micro Fiber Roller (for exterior/non-bubble type)**

ข้อมูลจำเพาะ ●ด้ามจับที่เข้ากันได้: TRF-S, TRF-L

วัสดุ ●ผิวเคลือบที่ใช้งานได้: ผิวหยาบ

●โฟลีสเตอร์

●ญี่ปุ่น

Order Unit: 1 Pcs

TRUSCO NAKAYAMA CORPORATION

Order Code	Item No.	Price (per pcs)	Dimension (inch)	Bristle Length (mm)	Total Length (mm)	Weight (g)
437-3278	TMFR-185-4	198THB	4	18	105	21
437-3286	TMFR-185-6	212THB	6	18	155	36

Spray Guns

Air Brushes

Pressure Tanks

Airless Spray Coaters

Painting-Related Tools

**TRUSCO** Compatible Paint Selection Table

Water-Based	Stain System	Liquid Urethane	Synthetic Resin
○	○	○	○

**Micro Fiber Roller (for finishing/non-bubble type)**

ข้อมูลจำเพาะ ●ด้ามจับที่เข้ากันได้: TRF-S, TRF-L

●เคลือบพื้นผิวที่เข้ากันได้: แบบเรียบ

วัสดุ ●โฟลีสเตอร์

ประเทศที่ผลิต ●ญี่ปุ่น

Order Unit: 1 Pcs

TRUSCO NAKAYAMA CORPORATION

Order Code	Item No.	Price (per pcs)	Dimension (inch)	Bristle Length (mm)	Total Length (mm)	Weight (g)
437-3294	TMFR-65-4	182THB	4	6	105	19
437-3308	TMFR-65-6	198THB	6	6	155	29

**TRUSCO** Compatible Paint Selection Table

Water-Based	Oil Paint	Acrylic	PVC
○	○	○	○

**Small Roller (non-bubble type)**

ข้อมูลจำเพาะ ●ด้ามจับที่เข้ากันได้: TRF-S, TRF-L

●ผิวเคลือบที่ใช้งานได้: ผิวเรียบ (TPR-074 · 076), อเนกประสงค์ (TPR-134 · 136)

วัสดุ ●โฟลีสเตอร์

ประเทศที่ผลิต ●ญี่ปุ่น

Order Unit: 1 Pcs

TRUSCO NAKAYAMA CORPORATION

Order Code	Item No.	Price (per pcs)	Dimension (inch)	Bristle Length (mm)	Total Length (mm)
336-2078	TPR-074	182THB	4	7	100
336-2086	TPR-076	203THB	6	7	150
336-2094	TPR-134	182THB	4	13	100
336-2108	TPR-136	203THB	6	13	150

Paint Containers

Writing Brushes

Brushes

Paint Rollers

Spatulas, Scrapers

Rollers

**TRUSCO** Compatible Paint Selection Table

Waterproofing paint	Paint with high viscosity
○	○

**Small Roller (for water-proofing paint/ paint with high viscosity)**

ข้อมูลจำเพาะ ●ด้ามจับที่เข้ากันได้: TRF-S, TRF-L

●เคลือบพื้นผิวที่เข้ากันได้: ขึ้นอยู่กับผู้ใช้

วัสดุ ●ไนลอน

ประเทศที่ผลิต ●จีน

Order Unit: 1 Pcs

TRUSCO NAKAYAMA CORPORATION

Order Code	Item No.	Price (per pcs)	Dimension (inch)	Bristle Length (mm)	Total Length (mm)
818-8083	TWPR-135-4	80THB	4	13	105
818-8084	TWPR-135-6	89THB	6	13	155

**TRUSCO** Compatible Paint Selection Table

Water-Based	Oil Paint	Acrylic	PVC
○	○	○	○

**Middle Roller (for finishing)**

ข้อมูลจำเพาะ ●ด้ามจับที่เข้ากันได้: TRF-7M

●เคลือบพื้นผิวที่เข้ากันได้: แบบเรียบ

วัสดุ ●โฟลีสเตอร์

ประเทศที่ผลิต ●ญี่ปุ่น

Order Unit: 1 Pcs

TRUSCO NAKAYAMA CORPORATION

Order Code	Item No.	Price (per pcs)	Dimension (inch)	Bristle Length (mm)	Total Length (mm)
402-7302	TPR-5M-7	347THB	7	5	175

Masks

Curing Sheets for Painting

**TRUSCO** Compatible Paint Selection Table

Water-Based	Oil Paint	Acrylic	PVC
○	○	○	○

**Middle Roller Handle**

คุณสมบัติ ●สามารถใช้ได้กับลูกกลิ้งขนาดกลาง (7 นิ้ว) ของผู้ผลิตอื่น

ข้อมูลจำเพาะ ●ด้ามจับ: M20

วัสดุ ●ด้ามจับ: โพลีโพรพิลีน (PP) ●ด้ามจับ: เหล็กกล้า

ประเทศที่ผลิต ●จีน

Order Unit: 1 Pcs

TRUSCO NAKAYAMA CORPORATION

Order Code	Item No.	Price (per pcs)	Compatible Roller (inch)	W x Diameter x Total Length (mm)	Weight (g)
337-2421	TRF-7M	142THB	7	170 x 6 x 375	160

**TRUSCO** Compatible Paint Selection Table

Water-Based	Oil Paint	Acrylic	PVC
○	○	○	○

**Middle Roller (all purpose)**

ข้อมูลจำเพาะ ●ด้ามจับที่เข้ากันได้: TRF-7M

●เคลือบพื้นผิวที่เข้ากันได้: ขึ้นอยู่กับผู้ใช้

วัสดุ ●โฟลีสเตอร์/อะคริลิก

ประเทศที่ผลิต ●ญี่ปุ่น

Order Unit: 1 Pcs

TRUSCO NAKAYAMA CORPORATION

Order Code	Item No.	Price (per pcs)	Dimension (inch)	Bristle Length (mm)	Total Length (mm)
402-7191	TPR-13M-7	347THB	7	13	175

Masks

**TRUSCO** Compatible Paint Selection Table

Water-Based	Oil Paint	Acrylic	PVC
○	○	○	○

**Middle Roller (all purpose)**

ข้อมูลจำเพาะ ●ด้ามจับที่เข้ากันได้: TRF-7M ●10 ชั้น

●เคลือบพื้นผิวที่เข้ากันได้: ขึ้นอยู่กับผู้ใช้

วัสดุ ●โฟลีสเตอร์

ประเทศที่ผลิต ●จีน

Order Unit: 1 Pack

TRUSCO NAKAYAMA CORPORATION

Order Code	Item No.	Price (per pack)	Dimension (inch)	Bristle Length (mm)	Total Length (mm)
402-7205	TPR-13M-7-10	1,280THB	7	13	175

**TRUSCO** Compatible Paint Selection Table

Water-Based	Oil Paint	Acrylic	PVC
○	○	○	○

**Middle Roller (for exterior)**

ข้อมูลจำเพาะ ●ด้ามจับที่เข้ากันได้: TRF-7M

●ผิวเคลือบที่ใช้งานได้: ผิวหยาบ

วัสดุ ●โฟลีสเตอร์

ประเทศที่ผลิต ●ญี่ปุ่น

Order Unit: 1 Pcs

TRUSCO NAKAYAMA CORPORATION

Order Code	Item No.	Price (per pcs)	Dimension (inch)	Bristle Length (mm)	Total Length (mm)
402-7272	TPR-20M-7	347THB	7	20	175

Masks

รหัสสั่งซื้อ **สีน้ำเงิน** ... มีสินค้าสต็อกที่ประเทศอินโดนีเซียและประเทศไทย **สีแดง** ... มีสินค้าสต็อกที่ประเทศอินโดนีเซีย **สีเขียว** ... มีสินค้าสต็อกที่ประเทศไทย

1893 Painting Tools

**TRUSCO**

**Minimum Roller Handle**

ข้อมูลจำเพาะ ● ต่อมจับเชื่อมต่อกันได้: TE1200, TES1200  
วัสดุ ● ต่อมจับ: โพลีโพรพิลีน (PP)  
● ต่อมจับ: เหล็กกล้า

ประเทศที่ผลิต ● จีน

Order Unit: 1 Pcs

Order Code	Item No.	Price (per pcs)	Compatible Roller (inch)	W x Diameter x Total Length (mm)	Weight (g)
789-8908	TMRF-1	109THB	1	30 x 3 x 290	40
789-8916	TMRF-2	119THB	2	50 x 3 x 315	45
789-8924	TMRF-345	128THB	3, 4, 5	80 x 3 x 315	50

**TRUSCO**

Compatible Paint Selection Table

Water-Based	Weak Solvent Type	Solvent Type	Stain
○	○	△	○

**Minimum Roller (microfiber)**

ข้อมูลจำเพาะ ● เคลือบพื้นผิวที่เข้ากันได้: ขึ้นอยู่กับผู้ใช้  
● ขนแปรง: 13 มม.  
วัสดุ ● โพลีเอสเตอร์ (ไมโครไฟเบอร์)

ประเทศที่ผลิต ● จีน

Order Unit: 1 Pack

Order Code	Item No.	Price (per pack)	Dimension (inch)	Total Length (mm)	Q'ty Per Pack (pcs)
789-8606	TMIR-13M-1	283THB	1	30	3
789-8614	TMIR-13M-2	287THB	2	50	3
789-8622	TMIR-13M-3	202THB	3	75	2
789-8631	TMIR-13M-4	209THB	4	100	2
789-8649	TMIR-13M-5	223THB	5	125	2

**TRUSCO**

Compatible Paint Selection Table

Water-Based	Weak Solvent Type	Solvent Type	Stain
○	○	△	○

**Minimum Roller**

ข้อมูลจำเพาะ ● เคลือบพื้นผิวที่เข้ากันได้: ขึ้นอยู่กับผู้ใช้  
● ขนแปรง: 13 มม.  
วัสดุ ● โพลีเอสเตอร์

ประเทศที่ผลิต ● จีน

Order Unit: 1 Pack

Order Code	Item No.	Price (per pack)	Dimension (inch)	Total Length (mm)	Q'ty Per Pack (pcs)
818-9510	TMIR-13-1	283THB	1	30	3
818-9511	TMIR-13-2	287THB	2	50	3
818-9512	TMIR-13-3	202THB	3	75	2
818-9513	TMIR-13-4	209THB	4	100	2
818-9514	TMIR-13-5	223THB	5	125	2

**TRUSCO**

Compatible Paint Selection Table

Water-Based	Weak Solvent Type	Solvent Type	Stain
○	○	△	○

**Minimum Roller**

ข้อมูลจำเพาะ ● เคลือบพื้นผิวที่เข้ากันได้: แบบเรียบ  
● ขนแปรง: 5 มม.  
วัสดุ ● โพลีเอสเตอร์ (ไมโครไฟเบอร์)

ประเทศที่ผลิต ● จีน

Order Unit: 1 Pack

Order Code	Item No.	Price (per pack)	Dimension (inch)	Total Length (mm)	Q'ty Per Pack (pcs)
789-8851	TMIR-5M-1	283THB	1	30	3
789-8860	TMIR-5M-2	287THB	2	50	3
789-8878	TMIR-5M-3	202THB	3	75	2
789-8886	TMIR-5M-4	209THB	4	100	2
789-8894	TMIR-5M-5	223THB	5	125	2

**TRUSCO**

Compatible Paint Selection Table

Water-Based	Low VOC	Weak Solvent Type	Solvent Type
○	○	○	○

**Minimum Roller (non-bubble)**

ข้อมูลจำเพาะ ● เคลือบพื้นผิวที่เข้ากันได้: ขึ้นอยู่กับผู้ใช้  
● ขนแปรง: 13 มม.  
วัสดุ ● โพลีเอสเตอร์

ประเทศที่ผลิต ● จีน

Order Unit: 1 Pack

Order Code	Item No.	Price (per pack)	Dimension (inch)	Total Length (mm)	Q'ty Per Pack (pcs)
789-8657	TMIR-13U-1	283THB	1	30	3
789-8665	TMIR-13U-2	287THB	2	50	3
789-8673	TMIR-13U-3	202THB	3	75	2
789-8681	TMIR-13U-4	209THB	4	100	2
789-8690	TMIR-13U-5	223THB	5	125	2

**TRUSCO**

Compatible Paint Selection Table

Water-Based	Weak Solvent Type	Solvent Type	Waterproof
○	○	○	○

**Minimum Roller (for water-proofing)**

ข้อมูลจำเพาะ ● เคลือบพื้นผิวที่เข้ากันได้: ขึ้นอยู่กับผู้ใช้  
● ขนแปรง: 13 มม.  
วัสดุ ● โพลีเอสเตอร์

ประเทศที่ผลิต ● จีน

Order Unit: 1 Pack

Order Code	Item No.	Price (per pack)	Dimension (inch)	Total Length (mm)	Q'ty Per Pack (pcs)
789-8703	TMIR-13W-1	342THB	1	30	3
789-8711	TMIR-13W-2	360THB	2	50	3
789-8720	TMIR-13W-3	260THB	3	75	2
789-8738	TMIR-13W-4	283THB	4	100	2
789-8746	TMIR-13W-5	319THB	5	125	2

**TRUSCO**

Compatible Paint Selection Table

Water-Based	Weak VOC	Weak Solvent Type	Solvent Type
○	○	○	○

**Minimum Roller (for finishing)**

ข้อมูลจำเพาะ ● เคลือบพื้นผิวที่เข้ากันได้: ขึ้นอยู่กับผู้ใช้  
● ขนแปรง: 5 มม.  
วัสดุ ● โพลีเอสเตอร์

ประเทศที่ผลิต ● จีน

Order Unit: 1 Pack

Order Code	Item No.	Price (per pack)	Dimension (inch)	Total Length (mm)	Q'ty Per Pack (pcs)
789-8801	TMIR-5F-1	283THB	1	30	3
789-8819	TMIR-5F-2	287THB	2	50	3
789-8827	TMIR-5F-3	202THB	3	75	2
789-8835	TMIR-5F-4	209THB	4	100	2
789-8843	TMIR-5F-5	223THB	5	125	2

**TRUSCO**

⚠️ ข้อควรระวัง  
● ใช้เฉพาะสำหรับสีน้ำและกาว

**Minimum Roller (sponge)**

ข้อมูลจำเพาะ ● เคลือบพื้นผิวที่เข้ากันได้: แบบเรียบ  
● ขนแปรง: 13 มม.  
วัสดุ ● ยูรีเทน

ประเทศที่ผลิต ● จีน

Order Unit: 1 Pack

Order Code	Item No.	Price (per pack)	Dimension (inch)	Total Length (mm)	Q'ty Per Pack (pcs)
855-7650	TMIR-13-SP1	110THB	1	30	3
855-7651	TMIR-13-SP2	143THB	2	50	3
855-7652	TMIR-13-SP3	106THB	3	75	2
855-7653	TMIR-13-SP4	116THB	4	100	2
855-7654	TMIR-13-SP5	145THB	5	125	2

**TRUSCO**

**.Com Drawing**

**Mini Small Roller Handle**

ข้อมูลจำเพาะ ● ต่อมจับเชื่อมต่อกันได้: TE1200, TES2000  
วัสดุ ● ต่อมจับ: โพลีโพรพิลีน (PP)  
● ต่อมจับ: เหล็กกล้า

ประเทศที่ผลิต ● ญี่ปุ่น

Order Unit: 1 Pcs

Order Code	Item No.	Price (per pcs)	Compatible Roller (inch)	W x Diameter x Total Length (mm)	Weight (g)
484-2880	TRF-2N	196THB	2	50 x 3 x 305	75
484-2898	TRF-4N	209THB	4	82 x 3 x 400	80

**TRUSCO**

Compatible Paint Selection Table

Water-Based	Oil Paint
○	○

**.Com Drawing**

Acrylic	PVC
○	○

**Mini Small Roller (for multi-purpose)**

ข้อมูลจำเพาะ ● ต่อมจับ: TRF-2N, TRF-4N  
● เคลือบพื้นผิวที่เข้ากันได้: ขึ้นอยู่กับผู้ใช้  
วัสดุ ● โพลีเอสเตอร์

ประเทศที่ผลิต ● ญี่ปุ่น

Order Unit: 1 Pcs

Order Code	Item No.	Price (per pcs)	Dimension (inch)	Bristle Length (mm)	Total Length (mm)	Weight (g)
484-2901	TSPR-13-2	160THB	2	13	55	5
484-2910	TSPR-13-4	175THB	4	13	105	7

1893

สินค้าบางรายการไม่สามารถนำเข้าไป    สินค้าบางรายการไม่สามารถใช้กับไฟไทยได้    ราคาไม่รวมภาษีมูลค่าเพิ่ม

**TRUSCO** Compatible Paint Selection Table

Water-Based	Oil Paint
○	○
Acrylic	PVC
○	△



Total Length  
TSPR-13M-2

**Mini Small Roller (for multi-purpose)**

ข้อมูลจำเพาะ ● ตามจับ: TRF-2N, TRF-4N ● เคลือบพื้นผิวที่เข้ากันได้: ขึ้นอยู่กับผู้ใช้วัสดุ  
● โพลีเอสเตอร์ (ไมโครไฟเบอร์)  
ประเทศที่ผลิต ● ญี่ปุ่น

Order Unit: 1 Pcs TRUSCO NAKAYAMA CORPORATION

Order Code	Item No.	Price (per pcs)	Dimension (inch)	Bristle Length (mm)	Total Length (mm)	Weight (g)
484-2928	TSPR-13M-2	172THB	2	13	55	5
484-2936	TSPR-13M-4	182THB	4	13	105	7

**TRUSCO** Compatible Paint Selection Table

Water-Based	Oil Paint
○	○
Acrylic	PVC
○	○



Total Length  
TSPR-6-2

**Mini Small Roller (for finishing)**

ข้อมูลจำเพาะ ● ตามจับ: TRF-2N, TRF-4N ● เคลือบพื้นผิวที่เข้ากันได้: ขึ้นอยู่กับผู้ใช้วัสดุ  
● โพลีเอสเตอร์  
ประเทศที่ผลิต ● ญี่ปุ่น

Order Unit: 1 Pcs TRUSCO NAKAYAMA CORPORATION

Order Code	Item No.	Price (per pcs)	Dimension (inch)	Bristle Length (mm)	Total Length (mm)	Weight (g)
484-2944	TSPR-6-2	160THB	2	6	55	3
484-2952	TSPR-6-4	175THB	4	6	105	5

**TRUSCO** Compatible Paint Selection Table

Water-Based	Oil Paint
○	○
Acrylic	PVC
○	△



Total Length  
TSPR-6M-2

**Mini Small Roller (for finishing)**

ข้อมูลจำเพาะ ● ตามจับ: TRF-2N, TRF-4N ● เคลือบพื้นผิวที่เข้ากันได้: แบบเรียบวัสดุ  
● โพลีเอสเตอร์ (ไมโครไฟเบอร์)  
ประเทศที่ผลิต ● ญี่ปุ่น

Order Unit: 1 Pcs TRUSCO NAKAYAMA CORPORATION

Order Code	Item No.	Price (per pcs)	Dimension (inch)	Bristle Length (mm)	Total Length (mm)	Weight (g)
484-2961	TSPR-6M-2	172THB	2	6	55	3
484-2979	TSPR-6M-4	182THB	4	6	105	5

**KOWA**

Item No.	Materials
11504, 11505, 11506	POM Polyacetate
11530	Polypropylene (PP)



Total Length  
Blade Width  
11505 11530

**Resin Spatula**

คุณสมบัติ ● การทำงานมีประสิทธิภาพ เมื่อใช้เครื่องมือที่การใช้งาน  
● กาวสำหรับเคลือบและลอกออก ฯลฯ ประเทศที่ผลิต ● จีน

Order Unit: 1 Pcs Industry Kowa Co.Ltd.

Order Code	Item No.	Price (per pcs)	Total Length (mm)	Blade Width (mm)	Weight (g)
322-9424	11504	69THB	186	45	20
322-9432	11505	99THB	225	60	25
322-9441	11506	102THB	225	75	25
322-9459	11530	99THB	237	90	35

**TRUSCO**



TTH-S TTH-M TTH-L TTH-LL 230mm

**Bamboo Spatula**

คุณสมบัติ ● 4 ขนาดที่ใช้งานได้หลากหลายช่องทาง  
การใช้งาน ● สำหรับงานเติมพุดดีเพื่อเชื่อมข้อต่อและซีลวัสดุ  
● ไม้ไผ่ ประเทศที่ผลิต ● จีน

Order Unit: 1 Pack TRUSCO NAKAYAMA CORPORATION

Order Code	Item No.	Price (per pack)	Total Length (mm)	Blade Width (mm)	Blade Length (mm)	Q'ty Per Pack (pcs)
490-0227	TTH-S	203THB	230	10	-	5
490-0219	TTH-M	230THB	230	15	58	5
490-0197	TTH-L	297THB	230	20	63	5
490-0201	TTH-LL	360THB	230	24	63	5

**Inoue Kougu**



12345 12322

**Rubber Spatula**

คุณสมบัติ ● ความยืดหยุ่นพอเหมาะที่ส่วนปลายเกรียงไปวัสดุ  
การใช้งาน ● สำหรับงานเติมพุดดี ติดฟิล์ม แซะวัสดุที่ติดบนภาชนะบรรจุ ฯลฯ  
● อีลาสโตเมอร์ ประเทศที่ผลิต ● ญี่ปุ่น

Order Unit: 1 Pcs Inoue Kougu

Order Code	Item No.	Price (per pcs)	Total Length (mm)	Blade Width (mm)	Blade Thickness (mm)	Weight (g)
756-3574	12345	110THB	164	35	1	22
756-3507	12322	216THB	185	125	1	82

**Inoue Kougu**



12704 12701

**Plastic Multi Spatula**

คุณสมบัติ ● เกรียงไปวัสดุที่เหมาะสมสำหรับใช้งานต่าง ๆ  
การใช้งาน ● งานเติมพุดดี ทากาว ลอกซีล ทำความสะอาดรอยเปื้อน ฯลฯ  
วัสดุ ● โพลีเอทิลีน ประเทศที่ผลิต ● ญี่ปุ่น

Order Unit: 1 Pcs Inoue Kougu

Order Code	Item No.	Price (per pcs)	Total Length (mm)	Blade Width (mm)	Blade Thickness (mm)	Weight (g)
756-3604	12701	56THB	163	30	0.3	20
756-3639	12704	83THB	163	70	0.3	26

**Inoue Kougu**



12001 12009

**Scraper Blade**

คุณสมบัติ ● รองรับส่วนโค้งของยานพาหนะ  
การใช้งาน ● สำหรับแผ่นโลหะ ● วางฟิล์มวัสดุ  
● โพลีเอทิลีน ประเทศที่ผลิต ● ญี่ปุ่น

Order Unit: 1 Pcs Inoue Kougu

Order Code	Item No.	Price (per pcs)	Total Length (mm)	Blade Width (mm)	Blade Thickness (mm)	Weight (g)
756-3281	12001	40THB	105	20	1.0	5
756-3302	12003	52THB	120	30	1.0	9
756-3329	12005	96THB	220	66	1.0	22
756-3345	12007	106THB	195	90	1.0	19
756-3361	12009	133THB	195	125	0.6	37

**TRUSCO**

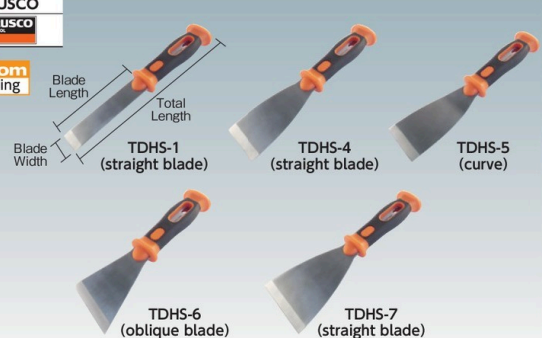

TDHS-1 (straight blade) TDHS-4 (straight blade) TDHS-5 (curve) TDHS-6 (oblique blade) TDHS-7 (straight blade)

**Stainless Steel Hammer Spatula**

คุณสมบัติ ● ตามจับใช้ยางเทอร์โมพลาสติก จับง่ายพอดีมือ  
● ส่วนใบมีดยาวตั้งแต่ปลายใบจนถึงส่วนรับแรงกระแทก ทำให้แรงตอกจากค้อนส่งต่อไปยังปลายใบโดยตรง

ข้อมูลจำเพาะ ● แบบป้อนผ่านวัสดุ ● ใบมีด: เหล็กกล้าไร้สนิม (เทียบเท่า SUS20J2) ประเทศที่ผลิต ● จีน  
● ตามจับ: ขึ้นรูปด้วยเรซิน PP และเรซิน TPR

Order Unit: 1 Pcs TRUSCO NAKAYAMA CORPORATION

Order Code	Item No.	Price (per pcs)	Total Length (mm)	Blade Width (mm)	Blade Length (mm)	Blade Thickness (mm)	Weight (g)
754-8311	TDHS-1	353THB	235	25	110	2	145
754-8320	TDHS-4	373THB	235	50	110	2	170
754-8338	TDHS-5	406THB	235	50	110	2	170
754-8346	TDHS-6	390THB	220	65	95	2	160
754-8354	TDHS-7	406THB	235	76	110	2	190

รหัสสั่งซื้อ **สีน้ำเงิน** ... มีสินค้าสต็อกที่ประเทศอินโดนีเซียและประเทศไทย **สีแดง** ... มีสินค้าสต็อกที่ประเทศอินโดนีเซีย **สีเขียว** ... มีสินค้าสต็อกที่ประเทศไทย



1895 Painting Tools

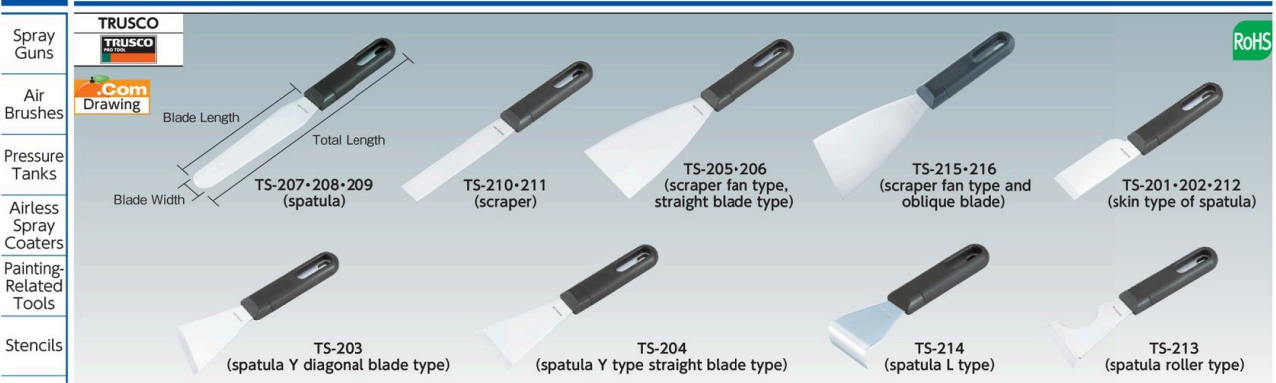

Resin Handle Spatula

คุณสมบัติ • Non-slip chequering processing โดยใช้ด้ามจับ พลาสติก PP ที่มีความหนาแน่นต่อการแตกเป็นเศษและแตกง่าย  
 ข้อมูลจำเพาะ • แบบบิ่นผ่าน  
 วัสดุ • ใบมีด: เหล็กกล้าไร้สนิม (SUS420J2) • ด้ามจับ: โพลีโพรพิลีน (PP) ประเทศที่ผลิต • ญี่ปุ่น

Order Unit: 1 Pcs TRUSCO NAKAYAMA CORPORATION

Order Code	Item No.	Price (per pcs)	Total Length (mm)	Blade Width (mm)	Blade Length (mm)	Blade Thickness (mm)	Weight (g)
302-2765	TS-208	155THB	212	24	100	1	53
302-2773	TS-209	155THB	237	25	125	1	57
302-2757	TS-207	168THB	262	32	150	1	65
302-2820	TS-210	168THB	240	25	128	1	62
302-2838	TS-211	198THB	240	50	128	1	80
302-2731	TS-205	243THB	240	76	128	1	91
302-2749	TS-206	263THB	240	100	128	1	98
402-3196	TS-215	243THB	240	76	77	1	93
402-3200	TS-216	263THB	240	99	99	1	103

Order Unit: 1 Pcs

Order Code	Item No.	Price (per pcs)	Total Length (mm)	Blade Width (mm)	Blade Length (mm)	Blade Thickness (mm)	Weight (g)
302-2706	TS-201	198THB	198	36	86	1.8	90
302-2714	TS-202	198THB	198	43	86	1.8	95
302-2722	TS-212	198THB	198	45	86	1.8	100
302-2676	TS-203	198THB	200	64	88	1.8	90
302-2668	TS-204	198THB	205	60	93	1.8	100
302-2871	TS-214	243THB	176	50	64	1.8	100
302-2862	TS-213	243THB	201	65	89	1.8	93

⚠️ ข้อควรระวัง  
 • ห้ามใช้กับคอนกรีต  
 • SUS420J2 เป็นแม่เหล็ก

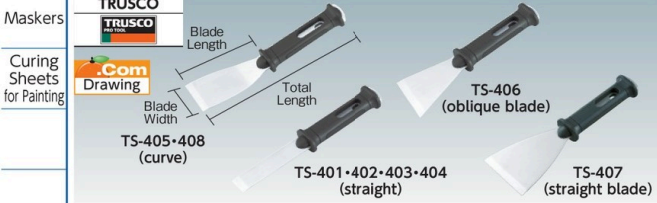

Hammer Spatula

คุณสมบัติ • ใช้คอนตอกได้  
 ข้อมูลจำเพาะ • แบบบิ่นผ่าน • มีการแปรรูปใบมีด  
 วัสดุ • ใบมีด: เหล็กกล้าไร้สนิม (SUS420J2) • ด้ามจับ: โพลีโพรพิลีน (PP)  
 ประเทศที่ผลิต • จีน

Order Unit: 1 Pcs TRUSCO NAKAYAMA CORPORATION

Order Code	Item No.	Price (per pcs)	Total Length (mm)	Blade Width (mm)	Blade Length (mm)	Blade Thickness (mm)	Weight (g)
302-2846	TS-405	317THB	235	50	110	2	160
302-2854	TS-408	317THB	235	76	110	2	185
302-2781	TS-401	283THB	235	25	110	2	135
302-2790	TS-402	283THB	235	30	110	2	145

Order Unit: 1 Pcs

Order Code	Item No.	Price (per pcs)	Total Length (mm)	Blade Width (mm)	Blade Length (mm)	Blade Thickness (mm)	Weight (g)
302-2803	TS-403	302THB	235	39	110	2	150
302-2811	TS-404	302THB	235	50	110	2	160
302-2692	TS-406	302THB	220	65	95	2	150
302-2684	TS-407	317THB	235	76	110	2	185

⚠️ ข้อควรระวัง  
 • SUS420J2 เป็นแม่เหล็ก

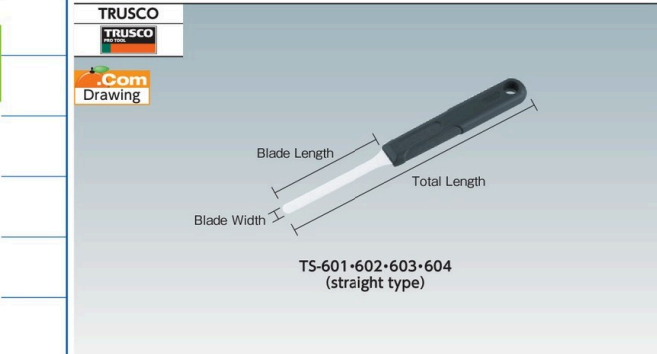

Caulking Spatula (fluorine coating)

ข้อมูลจำเพาะ • ไม่มีการแปรรูปใบมีด  
 วัสดุ • ใบมีด: เหล็กกล้าไร้สนิม (เทียบเท่า SUS420J2) • ด้ามจับ: โพลีโพรพิลีน (PP)  
 ประเทศที่ผลิต • จีน

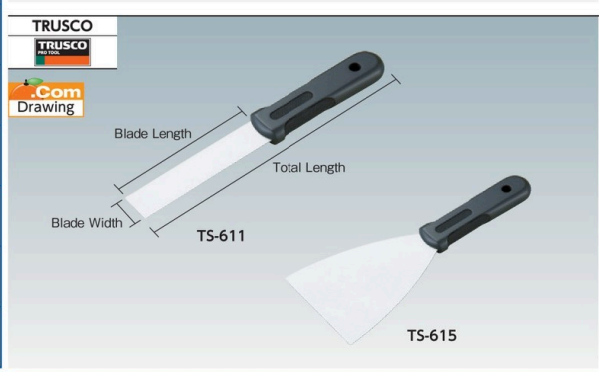

Scraper (fluorine coating)

ข้อมูลจำเพาะ • ไม่มีการแปรรูปใบมีด  
 วัสดุ • ใบมีด: เหล็กกล้าไร้สนิม (เทียบเท่า SUS420J2) • ด้ามจับ: โพลีโพรพิลีน (PP)  
 ประเทศที่ผลิต • จีน

Order Unit: 1 Pcs TRUSCO NAKAYAMA CORPORATION

Order Code	Item No.	Price (per pcs)	Total Length (mm)	Blade Width (mm)	Blade Length (mm)	Blade Thickness (mm)	Weight (g)
402-3218	TS-601	116THB	225	9	96	1	51
402-3226	TS-602	136THB	248	12	120	1	53
402-3234	TS-603	152THB	248	15	120	1	56
402-3242	TS-604	188THB	250	18	120	1	60
402-3251	TS-605	152THB	220	25	90	1	54

Order Unit: 1 Pcs TRUSCO NAKAYAMA CORPORATION

Order Code	Item No.	Price (per pcs)	Total Length (mm)	Blade Width (mm)	Blade Length (mm)	Blade Thickness (mm)	Weight (g)
438-8071	TS-611	178THB	232	25	115	1	70
438-8089	TS-612	185THB	232	38	115	1	75
438-8097	TS-613	215THB	232	51	115	1	80
438-8101	TS-614	273THB	232	76	115	1	85
438-8119	TS-615	283THB	242	101	125	1	105

⚠️ ข้อควรระวัง  
 • SUS420J2 เป็นแม่เหล็ก

1895

สินค้าบางรายการไม่สามารถนำเข้าได้ สินค้าบางรายการไม่สามารถใช้กับไฟฟ้ไทยได้ ราคาไม่รวมภาษีมูลค่าเพิ่ม

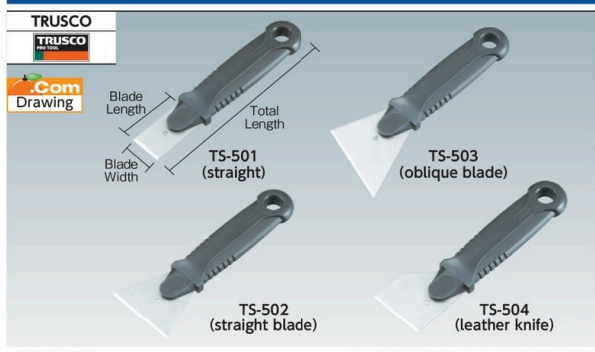

Order Unit: 1 Pcs TRUSCO NAKAYAMA CORPORATION

Order Code	Item No.	Price (per pcs)	Total Length (mm)	Blade Width (mm)	Blade Length (mm)	Blade Thickness (mm)	Weight (g)
382-9952	TS-501	109THB	159	25	47	1	40
382-9961	TS-502	130THB	159	58	47	1	45

### Scraper

คุณสมบัติ

- การป้องกันการสลับด้านและกันการลื่น
- ต้ามจับมีการออกแบบที่จับง่ายไม่ว่าจะใส่ถุงมือหรือไม่ก็ตาม
- ใช้วัสดุเรซิน PP ทนทานสูง
- ชนิดใบมีดเอียงและกว้าง เหมาะสำหรับใช้กับมุม

ข้อมูลจำเพาะ

- มีการแปรรูปใบมีด

วัสดุ

- ใบมีด: เหล็กกล้าไร้สนิม (SUS420J2) ● ต้ามจับ: โพลีโพรพิลีน (PP)

ประเทศที่ผลิต

- ญี่ปุ่น

**RoHS**

⚠️ ข้อควรระวัง

- ไม่ใช่แบบเจาะทะลุ
- SUS420J2 เป็นแม่เหล็ก

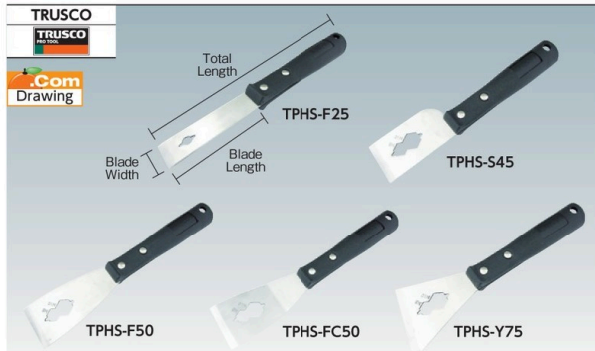

Order Unit: 1 Pcs TRUSCO NAKAYAMA CORPORATION

Order Code	Item No.	Price (per pcs)	Total Length (mm)	Blade Width (mm)	Blade Length (mm)	Shape
855-7656	TPHS-F25	222THB	248	25	95	Flat Type

### Rust Remover with Attachable Connection Handle

คุณสมบัติ

- มีต้ามจับเชื่อมต่อ เหมาะสำหรับงานลอกในที่สูงหรือบนเพดาน/พื้น
- สำหรับถอดตะปู

การใช้งาน

- สำหรับชะสนิม

ข้อมูลจำเพาะ

- ต้ามจับเชื่อมต่อที่เข้ากันได้: TE1200, TES2000 ● ความหนาใบมีด: 1.8 มม.

วัสดุ

- ใบมีด: เหล็กกล้าไร้สนิม (SUS304) ● ต้ามจับ: โพลีโพรพิลีน (PP)

ประเทศที่ผลิต

- จีน

#### Bolt Hole, with Nail Remover

คุณสมบัติ

- รูโบลท์ M8/M10 พร้อมที่ถอดตะปู

Order Unit: 1 Pcs

Order Code	Item No.	Price (per pcs)	Total Length (mm)	Blade Width (mm)	Blade Length (mm)	Shape
855-7660	TPHS-S45	263THB	248	45	80	Flat Type
855-7657	TPHS-F50	239THB	248	50	100	Flat Type
855-7659	TPHS-FC50	246THB	248	50	100	Flat type, curve
855-7661	TPHS-Y75	246THB	248	75	90	Y Type
855-7662	TPHS-Y95	277THB	248	95	95	Y Type
855-7655	TPHS-F100	270THB	248	100	95	Flat Type
855-7658	TPHS-FC100	277THB	248	100	100	Flat type, curve

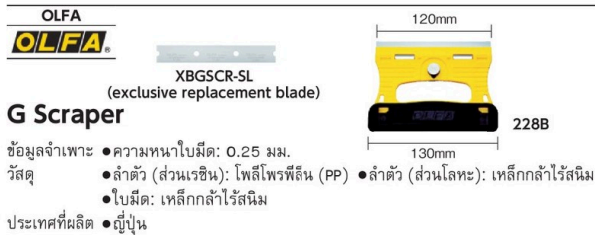

Order Unit: 1 Pcs OLFA CORPORATION

Order Code	Item No.	Price (per pcs)	Total Length (mm)	Blade Width (mm)	Weight (g)
818-6293	228B	693THB	130	120	102

#### Dedicated Replacement Blade (30 sheets)

Order Unit: 1 Pack

Order Code	Item No.	Price (per pack)	Blade Length (mm)	Blade Thickness (mm)
818-6294	XBGSCR-SL	577THB	120	0.25



Order Unit: 1 Pcs OLFA CORPORATION

Order Code	Item No.	Price (per pcs)	Total Length (mm)	Blade Width (mm)	Blade Length (mm)	Weight (g)
342-8184	202B	293THB	185	45	45	73

#### Dedicated Replacement Blade (4 sheets)

Order Unit: 1 Pack

Order Code	Item No.	Price (per pack)	Blade Width (mm)	Blade Length (mm)	Blade Thickness (mm)
360-7372	XB18	110THB	45	45	0.45

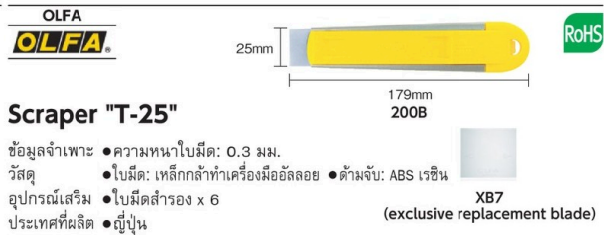

Order Unit: 1 Pcs OLFA CORPORATION

Order Code	Item No.	Price (per pcs)	Total Length (mm)	Blade Width (mm)	Blade Length (mm)	Weight (g)
336-7169	200B	219THB	179	25	25	62

#### Dedicated Replacement Blade (10 sheets)

Order Unit: 1 Pack

Order Code	Item No.	Price (per pack)	Blade Width (mm)	Blade Length (mm)	Blade Thickness (mm)
360-7364	XB7	110THB	25	25	0.3

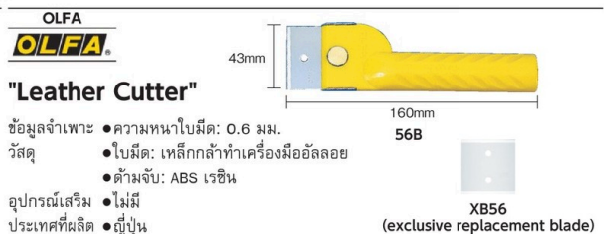

Order Unit: 1 Pcs OLFA CORPORATION

Order Code	Item No.	Price (per pcs)	Total Length (mm)	Blade Width (mm)	Blade Length (mm)	Weight (g)
360-7381	56B	232THB	160	43	43	57.5

#### Dedicated Replacement Blade (3 sheets)

Order Unit: 1 Pack

Order Code	Item No.	Price (per pack)	Blade Width (mm)	Blade Length (mm)	Blade Thickness (mm)
360-7399	XB56	123THB	43	43	0.6

รหัสสั่งซื้อ **สีน้ำเงิน** ... มีสินค้าสต็อกที่ประเทศอินโดนีเซียและประเทศไทย **สีแดง** ... มีสินค้าสต็อกที่ประเทศอินโดนีเซีย **สีเขียว** ... มีสินค้าสต็อกที่ประเทศไทย

- Spray Guns
- Air Brushes
- Pressure Tanks
- Airless Spray Coaters
- Painting-Related Tools
- Stencils
- Paint Containers
- Writing Brushes
- Brushes
- Paint Rollers
- Spatulas, Scrapers
- Rollers
- Masks
- Curing Sheets for Painting

1897 Painting Tools

**OLFA**

**Scrapper**

Blade Width 159mm 35SB 35LB

คุณสมบัตินี้ที่ชุดชิ้นรูปในตัวอย่าง สามารถใช้ในงานขูด เก็บงาน ฯลฯ

ข้อมูลจำเพาะ

- ความหนาใบมีด: 1 มม.
- ใบมีด: เหล็กกล้าไร้สนิม (SUS420J2)
- ด้ามจับ: โพลีโพรพิลีน (PP)

วัสดุ

ประเทศที่ผลิต

• ญี่ปุ่น

Order Unit: 1 Pcs

Order Code	Item No.	Price (per pcs)	Total Length (mm)	Blade Width (mm)	Blade Length (mm)	Weight (g)
360-7402	35SB	128THB	159	25	31	30.0
360-7411	35MB	148THB	159	43	31	33.5
360-7429	35LB	165THB	159	60	31	36.0

**OLFA**

**Scrapper "Iron Claw 64mm"**

64mm 122mm 14B

คุณสมบัตินี้

- มีคมตัดโค้งทั้งหนึ่งด้าน และคมตัดตรงอีกหนึ่งด้าน

ข้อมูลจำเพาะ

- ความหนาใบมีด: 0.55 มม.
- ใบมีด: เหล็กกล้าไร้สนิม (SUS430)
- ด้ามจับ: ABS เรซิน

วัสดุ

ประเทศที่ผลิต

• ญี่ปุ่น

Order Unit: 1 Pcs

Order Code	Item No.	Price (per pcs)	Total Length (mm)	Blade Width (mm)	Blade Length (mm)	Weight (g)
380-8351	14B	185THB	122	64	81	59

**TJM DESIGN**

**Stainless Head Scrapper**

คุณสมบัตินี้

- หัวเหล็กกล้าไร้สนิมแบบป้อนผ่าน จึงสามารถใช้ค้อนตอกได้

ข้อมูลจำเพาะ

- แบบป้อนผ่าน
- ความหนาใบมีด: 1.8 มม.
- ใบมีด: เหล็กกล้าไร้สนิม (SUS420J2)
- ด้ามจับ: อีลาสโตเมอร์เรซิน

วัสดุ

ประเทศที่ผลิต

• ไต้หวัน

Order Unit: 1 Pcs

Order Code	Item No.	Price (per pcs)	Total Length (mm)	Blade Width (mm)	Blade Length (mm)	Weight (g)
335-8437	SCR-C50	739THB	235	50	98	
335-8445	SCR-C75	739THB	240	75	107	
335-8470	SCR-N70	739THB	230	70	85	
335-8488	SCR-N95	739THB	245	95	96	

**ROHS**

**Stainless Steel Scrapper**

คุณสมบัตินี้

- ใบมีดสั้นและดัดงอ ยาก จึงเหมาะสำหรับงานที่ต้องใช้ความละเอียด

ข้อมูลจำเพาะ

- ความหนาใบมีด: 1.5 มม.
- ใบมีด: เหล็กกล้าพิเศษ
- ด้ามจับ: ไม้

วัสดุ

ประเทศที่ผลิต

• ญี่ปุ่น

Order Unit: 1 Pcs

Order Code	Item No.	Price (per pcs)	Total Length (mm)	Blade Width (mm)	Blade Length (mm)	Weight (g)
810-9322	SSC-30	747THB	180	30	50	50

**OLFA**

**Hyper Scrapper**

100mm 220B

คุณสมบัตินี้

- ส่วนปลายเป็นเหลี่ยม สามารถใช้ค้อนตอกได้

ข้อมูลจำเพาะ

- ความหนาใบมีด: 0.8 มม. (มี XBSCR-08)
- ใบมีด: เหล็กกล้าที่เครื่องมืออลลอย
- ด้ามจับ: PVC อ่อนขึ้นรูป 2 สี

วัสดุ

ประเทศที่ผลิต

• ญี่ปุ่น

Order Unit: 1 Pcs

Order Code	Item No.	Price (per pcs)	Total Length (mm)	Blade Width (mm)	Blade Length (mm)	Weight (g)
485-8417	220B	844THB	226	100	18	351
485-8425	221B	881THB	311	100	18	396
485-8433	222B	1,126THB	611	100	18	575

**Dedicated Replacement Blade**

Order Unit: 1 Pack

Order Code	Item No.	Price (per pack)	Blade Width (mm)	Blade Length (mm)	Blade Thickness (mm)	Q'ty Per Pack (sheet)
485-8441	XBSCR-05	178THB	100	18	0.50	10
485-8450	XBSCR-08	195THB	100	18	0.80	6
485-8468	XBSCR-D	195THB	100	45 (elastic blade)	0.45	6

**TJM DESIGN**

**Scrapper L Type**

100mm SCR-L200

คุณสมบัตินี้

- ส่วนปลายของด้ามจับเหล็กกล้าที่สามารถตอกด้วยค้อน

ข้อมูลจำเพาะ

- ใบมีดสำรองที่เข้ากันได้: ชนิด L, ชนิด J
- ใบมีด: เหล็กกล้า
- ด้ามจับ: อีลาสโตเมอร์เรซิน
- เปรก: SK120

วัสดุ

ประเทศที่ผลิต

• จีน

Order Unit: 1 Pcs

Order Code	Item No.	Price (per pcs)	Total Length (mm)	Blade Width (mm)	Blade Length (mm)	Weight (g)
296-5283	SCR-L200	876THB	200	100	18	314
296-5291	SCR-L300	936THB	300	100	18	380
296-5305	SCR-L600	1,130THB	600	100	18	558

**Replacement Blade: No Polygonal Line Blade**

Order Unit: 1 Pack

Order Code	Item No.	Price (per pack)	Blade Width (mm)	Blade Thickness (mm)	Q'ty Per Pack (sheet)	Weight (g)
469-4422	CBL-ON10	130THB	100	0.5	10	80

**OTA**

**Urethane Roller**

NO10140

การใช้งาน

- สำหรับเคลือบข้อต่อวอลเปเปอร์ผ้า

ข้อมูลจำเพาะ

- ความยาวด้ามจับ: 140 มม.
- มีร่องเลื่อนด้านใน
- ลูกกลิ้ง: ยางยูรีเทน (ความแข็ง 90 องศา)

วัสดุ

ประเทศที่ผลิต

• ญี่ปุ่น

Order Unit: 1 Pcs

Order Code	Item No.	Price (per pcs)	Roller Diameter x W (mm)	Weight (g)
252-0397	NO10140	1,389THB	φ35 x 40	120
252-0389	NO10175	2,231THB	φ35 x 75	170
385-7395	NO101100	2,821THB	φ35 x 100	220

**3M**

**Block Masker**

6751 6753

การใช้งาน

- สำหรับงานป่นเคลือบ

ข้อมูลจำเพาะ

- จำเป็นต้องใช้คัตเตอร์สำหรับการตัด
- กระดาษลามิเนตโพลีเอทิลีน (PE)

วัสดุ

ประเทศที่ผลิต

• ญี่ปุ่น

Order Unit: 1 Roll

Order Code	Item No.	Price (per roll)	W x L (mm x m)	Thickness (mm)	Weight (g)
293-0986	6751	293THB	290 x 35	0.14	550
293-0994	6753	409THB	550 x 35	0.14	925

1897

สินค้าบางรายการไม่สามารถนำเข้าได้ สินค้าบางรายการไม่สามารถใช้กับไฟฟ้ไทยได้ ราคาไม่รวมภาษีมูลค่าเพิ่ม

**TRUSCO**  
RoHS

**TNM-300 (blue)**

**Cloth Masker**

คุณสมบัติ ● ทำจากโพลีเอทิลีนที่มีความหนาแน่นสูงป้องกันสะเก็ดกระจ่ายได้ดี  
 การใช้งาน ● สำหรับงานเคลือบผนังภายนอกในงานก่อสร้าง  
 ข้อมูลจำเพาะ ● สามารถตัดด้วยมือได้ ● ความหนา: 0.01 มม.  
 วัสดุ ● เทปผ้า/ฟิล์มโพลีเอทิลีนแบบหนาแน่นสูง ประเทศที่ผลิต ● ญี่ปุ่น

Order Unit: 1 Roll (Delivery Fee not included) TRUSCO NAKAYAMA CORPORATION

Order Code	Item No.	Price (per roll)	Color	W x L (mm x m)	Folding Width (mm)
409-7807	TNM-300	109THB	Blue	300 x 25	60
409-7815	TNM-550	106THB	Green	550 x 25	60
409-7793	TNM-1100	142THB	Brown	1100 x 25	60
488-0056	TNM-1800	404THB	Pink	1800 x 25	120
488-0064	TNM-2100	450THB	Yellow	2100 x 25	120
488-0072	TNM-2600	600THB	Light Blue	2600 x 25	160

**TRUSCO**  
RoHS

**TNMS-550 (yellow)**

**Non-slip Masker**

คุณสมบัติ ● มีเทปที่หนึ่งด้าน ทำให้ทำงานบ่มได้ด้วยตนเอง  
 การใช้งาน ● สำหรับงานบ่มหลังคา/พื้น  
 ข้อมูลจำเพาะ ● จำเป็นต้องใช้คัตเตอร์สำหรับการตัด  
 วัสดุ ● เทปผ้า/ฟิล์มโพลีเอทิลีนแบบไม่สลิ้น  
 ประเทศที่ผลิต ● ญี่ปุ่น

Order Unit: 1 Roll TRUSCO NAKAYAMA CORPORATION

Order Code	Item No.	Price (per roll)	Color	W x L (mm x m)	Thickness (mm)
409-7840	TNSM-550	363THB	Yellow	550 x 20	0.03
409-7823	TNSM-1100	513THB	Green	1100 x 20	0.03
409-7831	TNSM-2100	876THB	Blue	2100 x 20	0.03

**TRUSCO**  
RoHS

**TPM-1100**

**Poly Cloth Masker**

คุณสมบัติ ● เทปทำเครื่องหมายพร้อมเทปผ้า PE เหลือเศษกาวตกค้างน้อย และฉีกด้วยมือได้ง่าย  
 การใช้งาน ● สำหรับวัสดุก่อสร้างเปื่อย  
 ข้อมูลจำเพาะ ● สามารถตัดด้วยมือได้  
 วัสดุ ● เทปผ้า/ฟิล์มโพลีเอทิลีนแบบหนาแน่นสูง ประเทศที่ผลิต ● ญี่ปุ่น

Order Unit: 1 Roll (Delivery Fee not included) TRUSCO NAKAYAMA CORPORATION

Order Code	Item No.	Price (per roll)	W x L (mm x m)	Thickness (mm)	Folding Width (mm)	Weight (g)
409-7866	TPM-300	133THB	300 x 25	0.01	100	130
409-7874	TPM-550	130THB	550 x 25	0.01	100	170
409-7858	TPM-1100	198THB	1100 x 25	0.01	100	270
488-0081	TPM-1800	434THB	1800 x 25	0.01	300	450
488-0099	TPM-2100	490THB	2100 x 25	0.01	300	550
488-0102	TPM-2600	636THB	2600 x 25	0.01	300	650

**Nitto L Materials**  
RoHS

**PTM550-35**

**"Poly Calcium Carbonate Masker"**

คุณสมบัติ ● มีส่วนผสมของแคลเซียมคาร์บอเนตสามารถกำจัดก๊าซและฝุ่นละอองได้ดี ใช้  
 อุณหภูมิปานกลางประมาณ 80 องศาเซลเซียส นาน 45 นาที  
 การใช้งาน ● สำหรับงานอบสีและเคลือบยานพาหนะ  
 ข้อมูลจำเพาะ ● สามารถตัดด้วยมือได้  
 วัสดุ ● เทปทำเครื่องหมาย/ฟิล์มโพลีเอทิลีนแบบหนาแน่นสูง ประเทศที่ผลิต ● ญี่ปุ่น

Order Unit: 1 Roll Nitto L Materials Corporation

Order Code	Item No.	Price (per roll)	W x L (mm x m)	Thickness (mm)	Weight (g)
223-3142	PTM550-35	356THB	550 x 35	0.01	230
223-3151	PTM1000-35	430THB	1000 x 35	0.01	380

**3M**  
RoHS

**2899 18X18**

**Scotch® Masking Tape "2899" (for vehicle painting)**

คุณสมบัติ ● สามารถใช้ในงานเคลือบอบได้  
 ข้อมูลจำเพาะ ● ความหนืด: 1N/10 มม. ● แรงต้านทานการดึง: 29N/10 มม.  
 ● อุณหภูมิในการใช้งานต่อเนื่อง: 150°C (30 นาที)  
 วัสดุ ● ส่วนประกอบหลัก: กระดาษทั่วไป ● กาว: อะคริลิก  
 ประเทศที่ผลิต ● ญี่ปุ่น

Order Unit: 1 Pack 3M JAPAN LIMITED

Order Code	Item No.	Price (per pack)	W x L (mm x m)	Thickness (mm)	Q'ty Per Pack (roll)
762-6258	2899 6X18	263THB	6 x 18	0.080	20
762-6266	2899 9X18	233THB	9 x 18	0.080	12
762-6169	2899 12X18	259THB	12 x 18	0.080	10
762-6177	2899 15X18	253THB	15 x 18	0.080	8
762-6185	2899 18X18	279THB	18 x 18	0.080	7
762-6193	2899 20X18	259THB	20 x 18	0.080	6

Order Unit: 1 Pack

Order Code	Item No.	Price (per pack)	W x L (mm x m)	Thickness (mm)	Q'ty Per Pack (roll)
762-6207	2899 21X18	279THB	21 x 18	0.080	6
762-6215	2899 24X18	263THB	24 x 18	0.080	5
762-6223	2899 30X18	256THB	30 x 18	0.080	4
762-6231	2899 40X18	259THB	40 x 18	0.080	3
762-6240	2899 50X18	222THB	50 x 18	0.080	2

**3M**  
RoHS

**M40J-15**

**Scotch® Masking Tape for Painting**

การใช้งาน ● สำหรับทาสียานพาหนะ  
 ข้อมูลจำเพาะ ● ความหนืด: 1.06N/10 มม.  
 ● แรงต้านทานการดึง: 28.6N/10mm  
 ● อุณหภูมิในการใช้งานต่อเนื่อง: 120°C (60 นาที)  
 วัสดุ ● ส่วนประกอบหลัก: กระดาษญี่ปุ่น  
 ● กาว: อะคริลิก ประเทศที่ผลิต ● ญี่ปุ่น

Order Unit: 1 Roll 3M JAPAN LIMITED

Order Code	Item No.	Price (per roll)	W x L (mm x m)	Thickness (mm)	Weight (g)
431-1965	M40J-12	30THB	12 x 18	0.08	19
382-7011	M40J-15	40THB	15 x 18	0.08	24
382-7020	M40J-18	48THB	18 x 18	0.08	28
431-1973	M40J-20	55THB	20 x 18	0.08	31
382-7038	M40J-24	63THB	24 x 18	0.08	38
382-7046	M40J-30	78THB	30 x 18	0.08	46
431-1981	M40J-50	128THB	50 x 18	0.08	79

**Nitto L Materials**  
RoHS

**PF900-S**

**"Curing PF Sheet"**

คุณสมบัติ ● เป็นสินค้าที่ผ่านการ Corona (แบบป้องกันการใช้  
 ออกของวัสดุเคลือบ) ● ไม่มีกาว  
 การใช้งาน ● สำหรับงานเคลือบผนังภายนอกในงาน  
 ก่อสร้าง/เคลือบผนังภายใน/วัสดุก่อสร้าง  
 เปื่อย/การเคลือบแผ่นโลหะ  
 ข้อมูลจำเพาะ ● สามารถตัดด้วยมือได้ ● สี: โปร่งใส  
 วัสดุ ● ฟิล์มโพลีเอทิลีน (PE)  
 ประเทศที่ผลิต ● ญี่ปุ่น

Order Unit: 1 Roll Nitto L Materials Corporation

Order Code	Item No.	Price (per roll)	W x L (mm x m)	Thickness (mm)	Weight (kg)
232-5616	PF900-S	519THB	900 x 200	0.01	2
232-5624	PF900-W	656THB	1800 x 100	0.01	2
232-5632	PF1800-S	1,309THB	1800 x 200	0.01	4
232-5641	PF1800-W	1,309THB	3600 x 100	0.01	4

รหัสสั่งซื้อ **สีน้ำเงิน** ... มีสินค้าสต็อกที่ประเทศอินโดนีเซียและประเทศไทย **สีแดง** ... มีสินค้าสต็อกที่ประเทศอินโดนีเซีย **สีเขียว** ... มีสินค้าสต็อกที่ประเทศไทย