

1927 Plumbing Products

- Valves
- Screwed Type Pipe Fittings
- High Pressure Joints
- Welding Fittings
- Flanges
- Gaskets

KITZ
KITZ

Com CAD



J Type

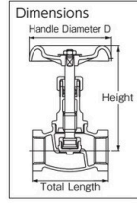

Dimensions: Handle Diameter D, Height, Total Length

Globe Valve (10K)

การใช้งาน ● สำหรับน้ำมัน แก๊ส (นอกเหนือจากสารไวไฟ, เป็นพิษ) อากาศ และการไหลอย่างสม่ำเสมอ
 ข้อมูลจำเพาะ ● แรงดันสูงสุด 1.4 MPa (น้ำหนึ่งอุณหภูมิ 120°C หรือน้อยกว่า)
 วัสดุ ● บรอนซ์ (CAC406)
 ประเทศที่ผลิต ● ไทย

Order Unit: 1 Pcs

Order Code	Item No.	Price (per pcs)	Nominal Diameter (A)	Nominal Diameter (B)	Total Length (mm)	Height (mm)	Handle Diameter D (mm)	Weight (kg)
163-6154	J-8A	1,637THB	8	1/4	50	86	50	0.28
163-6162	J-10A	1,757THB	10	3/8	55	87	55	0.32
163-6171	J-15A	1,977THB	15	1/2	65	93	60	0.47
163-6189	J-20A	2,647THB	20	3/4	80	122	80	0.72
163-6197	J-25A	3,624THB	25	1	90	135	90	1.01
163-6201	J-32A	6,886THB	32	1 1/4	105	157	100	1.77
163-6219	J-40A	7,596THB	40	1 1/2	120	171	115	2.10
163-6227	J-50A	12,344THB	50	2	140	196	135	3.60

KITZ CORPORATION

- Flanges Bolts
- Flexible Metal Hoses
- Vibration Proof Couplers
- Piping Joints for Minor Diameters
- PVC Pipes
- PVC Pipe Joints

KITZ
KITZ

Com CAD



A Type

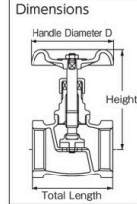

Dimensions: Handle Diameter D, Height, Total Length

Globe Valve (100 type)

การใช้งาน ● สำหรับการไหลอย่างสม่ำเสมอ
 ข้อมูลจำเพาะ ● แรงดันสูงสุด 0.98 MPa (น้ำหนึ่งอุณหภูมิ 100°C หรือน้อยกว่า)
 วัสดุ ● บรอนซ์ (CAC)
 ประเทศที่ผลิต ● ไทย

Order Unit: 1 Pcs

Order Code	Item No.	Price (per pcs)	Nominal Diameter (A)	Nominal Diameter (B)	Total Length (mm)	Height (mm)	Handle Diameter D (mm)	Weight (kg)
163-5506	A-8A	783THB	8	1/4	40	66	50	0.18
163-5514	A-10A	814THB	10	3/8	42	67	50	0.19
163-5522	A-15A	850THB	15	1/2	48	69	55	0.24
163-5531	A-20A	977THB	20	3/4	53	80	60	0.29
163-5549	A-25A	1,417THB	25	1	63	94	70	0.48

KITZ CORPORATION

- PVC Valves
- Joints for Water Piping
- Protect Accessories for Plumbing
- Support Accessories for Plumbing
- Maintenance Accessories for Plumbing
- Air Conditioning Materials
- Valve-Pipe Identifying Goods

KITZ
KITZ

Com CAD



10SJ Type

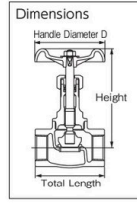

Dimensions: Handle Diameter D, Height, Total Length

Globe Valve

การใช้งาน ● สำหรับการไหลอย่างสม่ำเสมอ, ไอน้ำ, อากาศ, แก๊ส, น้ำมัน, การกระเพื่อมของสาร
 ข้อมูลจำเพาะ ● แรงดันสูงสุด 1.4 MPa (น้ำหนึ่งอุณหภูมิ 120°C หรือน้อยกว่า)
 วัสดุ ● เหล็กหล่อเหนียว (FCD-S)
 ประเทศที่ผลิต ● ญี่ปุ่น

Order Unit: 1 Pcs

Order Code	Item No.	Price (per pcs)	Nominal Diameter (A)	Nominal Diameter (B)	Total Length (mm)	Height (mm)	Handle Diameter D (mm)	Weight (kg)
163-7703	10SJ-8A	1,627THB	8	1/4	50	108	60	0.37
163-7711	10SJ-10A	1,627THB	10	3/8	55	108	60	0.38
163-7720	10SJ-15A	1,704THB	15	1/2	65	122	70	0.56
163-7738	10SJ-20A	2,061THB	20	3/4	80	125	80	0.76
163-7746	10SJ-25A	2,550THB	25	1	90	146	90	1.15

KITZ CORPORATION

- Spray Nozzles

KITZ
KITZ

Com CAD



UJ Type

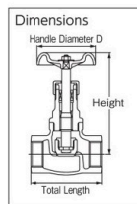

Dimensions: Handle Diameter D, Height, Total Length

Globe Valve (10K)

การใช้งาน ● สำหรับการไหลอย่างสม่ำเสมอ, ไอน้ำ, อากาศ, แก๊สไม่ติดไฟ และน้ำมัน
 ข้อมูลจำเพาะ ● แรงดันสูงสุด 1.4 MPa (น้ำหนึ่งอุณหภูมิ 120°C หรือน้อยกว่า)
 วัสดุ ● เหล็กกล้าไร้สนิม (SCS13A)

Order Unit: 1 Pcs

Order Code	Item No.	Price (per pcs)	Nominal Diameter (A)	Nominal Diameter (B)	Total Length (mm)	Height (mm)	Handle Diameter D (mm)	Weight (kg)
163-7207	UJ-10A	3,960THB	10	3/8	55	109	60	0.55
163-7215	UJ-15A	4,039THB	15	1/2	65	111	60	0.61
163-7223	UJ-20A	4,960THB	20	3/4	80	112	70	0.77
163-7231	UJ-25A	6,903THB	25	1	90	142	90	1.29
163-7240	UJ-32A	8,970THB	32	1 1/4	105	150	90	1.80

KITZ CORPORATION

Item No.	Origin
UJ-10A to 25A	Taiwan
UJ-32A	Japan

- 1927

KITZ
KITZ

Com CAD



L Type

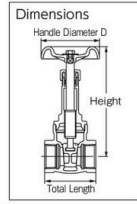

Dimensions: Handle Diameter D, Height, Total Length

Gate Valve (10K)

การใช้งาน ● สำหรับการไหลอย่างสม่ำเสมอ, น้ำมัน, แก๊ส, อากาศ, การกระเพื่อมของสาร (ไม่อนุญาตให้ใช้แก๊สไวไฟ / เป็นพิษ)
 ข้อมูลจำเพาะ ● แรงดันสูงสุด 1.4 MPa (น้ำหนึ่งอุณหภูมิ 120°C หรือน้อยกว่า)
 วัสดุ ● บรอนซ์ (CAC406)
 ประเทศที่ผลิต ● ญี่ปุ่น

Order Unit: 1 Pcs

Order Code	Item No.	Price (per pcs)	Nominal Diameter (A)	Nominal Diameter (B)	Total Length (mm)	Height (mm)	Handle Diameter D (mm)	Weight (kg)
163-6294	L-15A	2,383THB	15	1/2	55	126	60	0.47
163-6308	L-20A	3,327THB	20	3/4	65	151	70	0.71
163-6316	L-25A	4,689THB	25	1	70	176	80	0.98
163-6324	L-32A	7,163THB	32	1 1/4	80	219	90	1.53
163-6332	L-40A	9,983THB	40	1 1/2	90	250	100	2.10
163-6341	L-50A	14,151THB	50	2	100	292	115	3.35

KITZ CORPORATION

สินค้าบางรายการไม่สามารถนำเข้าได้ สินค้าบางรายการไม่สามารถใช้กับไฟฟ้ไทยได้ ราคาไม่รวมภาษีมูลค่าเพิ่ม

HITACHI VALVE



HM10KSS Type

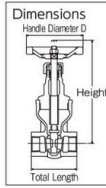

Gate Valve (10K)

การใช้งาน • สำหรับการไหลอย่างสม่ำเสมอ, น้ำมัน, ไอ้ น้ำ, อากาศ, แก๊สN₂
 ข้อมูลจำเพาะ • แรงดันสูงสุด 1.37 MPa (น้ำหนึ่งอุณหภูมิ 120°C หรือน้อยกว่า)
 • ผลิตภัณฑ์ที่สอดคล้องกับ JIS B2051
 วัสดุ • เหล็กหล่ออมเหนียว (FCMB-S35)
 ประเทศที่ผลิต • ญี่ปุ่น

Order Unit: 1 Pcs

HITACHI VALVE, LTD.

Order Code	Item No.	Price (per pcs)	Nominal Diameter (A)	Nominal Diameter (B)	Total Length (mm)	Height (mm)	Handle Diameter D (mm)	Weight (kg)
261-9351	HM10KSS-15A	2,816THB	15	1/2	60	145	70	0.9
261-9369	HM10KSS-20A	3,667THB	20	3/4	70	165	70	1.2
261-9377	HM10KSS-25A	4,831THB	25	1	75	197	90	1.6
261-9385	HM10KSS-32A	7,266THB	32	1 1/4	85	245	120	2.6
261-9393	HM10KSS-40A	9,399THB	40	1 1/2	95	275	120	3.3
261-9407	HM10KSS-50A	13,533THB	50	2	105	320	140	4.7

KITZ



T Type

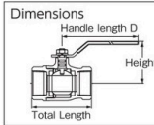

Ball Valve "T Ball" (400 type)

การใช้งาน • สำหรับท่อน้ำ ท่อน้ำมัน และท่อแก๊ส (ไม่อนุญาตให้ใช้แก๊สไวไฟ / แก๊สพิษ)
 ข้อมูลจำเพาะ • แรงดันสูงสุด 2.75 MPa (อุณหภูมิปกติของน้ำ น้ำมัน และแก๊ส)
 วัสดุ • ทองเหลือง (C3771BE) ประเทศที่ผลิต • ไทย

Order Unit: 1 Pcs

KITZ CORPORATION

Order Code	Item No.	Price (per pcs)	Nominal Diameter (A)	Nominal Diameter (B)	Total Length (mm)	Height (mm)	Handle Length D (mm)	Weight (kg)
163-6685	T-8A	1,500THB	8	1/4	50	45	60	0.18
163-6693	T-10A	1,611THB	10	3/8	50	45	60	0.18
163-6707	T-15A	1,716THB	15	1/2	65	45	80	0.25
163-6715	T-20A	2,100THB	20	3/4	68	50	80	0.36
163-6723	T-25A	2,809THB	25	1	79	55	110	0.57
163-6731	T-32A	4,276THB	32	1 1/4	86	60	110	0.76

KITZ



TK Type

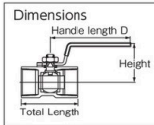

Ball Valve "T Ball" (600 type)

การใช้งาน • สำหรับท่อน้ำ ท่อน้ำมัน และท่อแก๊ส (ไม่อนุญาตให้ใช้แก๊สไวไฟ / แก๊สพิษ)
 ข้อมูลจำเพาะ • แรงดันสูงสุด 4.12 MPa (อุณหภูมิปกติของน้ำ น้ำมัน และแก๊ส)
 วัสดุ • ทองเหลือง (C3771BE)
 ประเทศที่ผลิต • ไทย

Order Unit: 1 Pcs

KITZ CORPORATION

Order Code	Item No.	Price (per pcs)	Nominal Diameter (A)	Nominal Diameter (B)	Total Length (mm)	Height (mm)	Handle Length D (mm)	Weight (kg)
163-6871	TK-8A	794THB	8	1/4	39.0	31	60	0.07
163-6880	TK-10A	943THB	10	3/8	44.0	36	70	0.12
163-6898	TK-15A	1,071THB	15	1/2	56.5	41	85	0.17

KITZ



Z Type

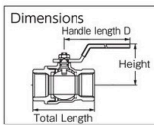

Full Bore Ball Valve "Eco Ball" (600 type)

การใช้งาน • สำหรับท่อน้ำ ท่อน้ำมัน และท่อแก๊ส (ไม่อนุญาตให้ใช้แก๊สไวไฟ / แก๊สพิษ)
 ข้อมูลจำเพาะ • แรงดันสูงสุด 4.12 MPa (อุณหภูมิปกติของน้ำ น้ำมัน และแก๊ส)
 วัสดุ • ทองเหลือง (C3771BE)
 ประเทศที่ผลิต • ไทย

Order Unit: 1 Pcs

KITZ CORPORATION

Order Code	Item No.	Price (per pcs)	Nominal Diameter (A)	Nominal Diameter (B)	Total Length (mm)	Height (mm)	Handle Length D (mm)	Weight (kg)
163-6421	Z-8A	983THB	8	1/4	50	37.0	70	0.14
163-6430	Z-10A	1,076THB	10	3/8	50	37.0	70	0.14
163-6448	Z-15A	1,159THB	15	1/2	65	40.0	80	0.24
163-6456	Z-20A	1,340THB	20	3/4	68	44.0	80	0.35
163-6464	Z-25A	1,813THB	25	1	79	50.0	110	0.56

KITZ



ZH Type

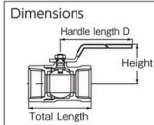

Ball Valve "Eco Ball" (600 type)

การใช้งาน • สำหรับท่อน้ำ ท่อน้ำมัน และท่อแก๊ส (ไม่อนุญาตให้ใช้แก๊สไวไฟ / แก๊สพิษ)
 ข้อมูลจำเพาะ • แรงดันสูงสุด 4.12 MPa (อุณหภูมิปกติของน้ำ น้ำมัน และแก๊ส)
 วัสดุ • ทองเหลือง (C3771BE)
 ประเทศที่ผลิต • ไทย

Order Unit: 1 Pcs

KITZ CORPORATION

Order Code	Item No.	Price (per pcs)	Nominal Diameter (A)	Nominal Diameter (B)	Total Length (mm)	Height (mm)	Handle Length D (mm)	Weight (kg)
163-6537	ZH-10A	957THB	10	3/8	43	36	70	
163-6596	ZH-50A	3,699THB	50	2	100	65	150	

รหัสสั่งซื้อ **สีน้ำเงิน** ... มีสินค้าสต็อกที่ประเทศอินโดนีเซียและประเทศไทย **สีแดง** ... มีสินค้าสต็อกที่ประเทศอินโดนีเซีย **สีเขียว** ... มีสินค้าสต็อกที่ประเทศไทย

- Valves
- Screwed Type Pipe Fittings
- High Pressure Joints
- Welding Fittings
- Flanges
- Gaskets
- Flanges Bolts
- Flexible Metal Hoses
- Vibration Proof Couplers
- Piping Joints for Minor Diameters
- PVC Pipes
- PVC Pipe Joints
- PVC Valves
- Joints for Water Piping
- Protect Accessories for Plumbing
- Support Accessories for Plumbing
- Maintenance Accessories for Plumbing
- Air Conditioning Materials
- Valve-Pipe Identifying Goods
- Spray Nozzles

1929 Plumbing Products

- Valves
- Screwed Type Pipe Fittings
- High Pressure Joints
- Welding Fittings
- Flanges
- Gaskets
- Flanges Bolts
- Flexible Metal Hoses
- Vibration Proof Couplers
- Piping Joints for Minor Diameters
- PVC Pipes
- PVC Pipe Joints
- PVC Valves
- Joints for Water Piping
- Protect Accessories for Plumbing Support Accessories for Plumbing Maintenance Accessories for Plumbing
- Air Conditioning Materials
- Valve-Pipe Identifying Goods
- Spray Nozzles

KITZ
KITZ

Ball Valve (400 type)



STZ Type (400 type/ductile cast iron)

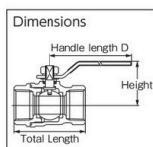

Ball Valve (400 type)

การใช้งาน ●สำหรับน้ำ, น้ำมัน, แก๊ส (ไม่อนุญาตให้ใช้แก๊สไวไฟ / แก๊สพิษ) และไอห้ำ
 ข้อมูลจำเพาะ ●แรงดันสูงสุด 2.75 MPa (อุณหภูมิปกติของน้ำ น้ำมัน และแก๊ส)
 วัสดุ ●เหล็กหล่อเหนียว (FCD-S)
 ประเทศที่ผลิต ●ญี่ปุ่น

Order Unit: 1 Pcs

Order Code	Item No.	Price (per pcs)	Nominal Diameter (A)	Nominal Diameter (B)	Total Length (mm)	Height (mm)	Handle Length D (mm)	Weight (kg)
342-8630	STZ-8A	1,231THB	8	1/4	46	38	80	0.16
342-8567	STZ-10A	1,249THB	10	3/8	51	38	80	0.18
342-8575	STZ-15A	1,299THB	15	1/2	57	42	100	0.25
342-8583	STZ-20A	1,501THB	20	3/4	65	49	130	0.39
342-8591	STZ-25A	2,043THB	25	1	76	52	130	0.55

KITZ CORPORATION

KITZ
KITZ

Ball Valve (600 type)



UTK Type (600 type/stainless steel (SCS13A))

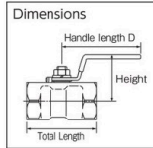

Ball Valve (600 type)

การใช้งาน ●สำหรับน้ำ, น้ำมัน, แก๊ส
 ●สำหรับอุปกรณ์อุตสาหกรรมทั่วไปและอุปกรณ์ก่อสร้าง
 ข้อมูลจำเพาะ ●แรงดันสูงสุด 4.12 MPa (อุณหภูมิ 40°C หรือน้อยกว่า)
 วัสดุ ●เหล็กกล้าไร้สนิม (SCS13A)
 ประเทศที่ผลิต ●ไต้หวัน

Order Unit: 1 Pcs

Order Code	Item No.	Price (per pcs)	Nominal Diameter (A)	Nominal Diameter (B)	Total Length (mm)	Height (mm)	Handle Length D (mm)	Weight (kg)
169-2381	UTK-10A	1,356THB	10	3/8	44.0	36	70	0.11

KITZ CORPORATION

FUJIKIN
FEG

Threaded Ball



UBVN-14B-R

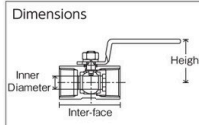

Threaded Ball

คุณสมบัติ ●น้ำหนักเบาและกระต๊าด
 การใช้งาน ●สำหรับน้ำ, อากาศ, แก๊ส
 ข้อมูลจำเพาะ ●แรงดันสูงสุด 3.92 MPa (เมื่ออากาศไหลสม่ำเสมอที่อุณหภูมิ 40°C)
 วัสดุ ●เหล็กกล้าไร้สนิม (SCS14A) ประเทศที่ผลิต ●ญี่ปุ่น

Order Unit: 1 Pcs

Order Code	Item No.	Price (per pcs)	Nominal Diameter (A)	Nominal Diameter (B)	Inter-face (mm)	Height (mm)	Inner Diameter (mm)	Weight (g)
365-5571	UBVN-14B-R	771THB	8	1/4	39.0	35	5.0	70
365-5598	UBVN-14C-R	821THB	10	3/8	44.0	37	7.0	110
365-5610	UBVN-14D-R	1,014THB	15	1/2	56.5	43	9.1	180
365-5636	UBVN-14E-R	1,159THB	20	3/4	59.0	46	12.5	260
365-5652	UBVN-14F-R	1,497THB	25	1	71.0	50	15.0	490

FUJIKIN

KITZ
KITZ

Three-Way Ball Valve "T Ball" (400 type)



TN Type

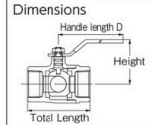

Three-Way Ball Valve "T Ball" (400 type)

การใช้งาน ●สำหรับท่อน้ำ ท่อน้ำมัน และท่อแก๊ส (ไม่อนุญาตให้ใช้แก๊สไวไฟ / แก๊สพิษ)
 ข้อมูลจำเพาะ ●แรงดันสูงสุด 2.75 MPa (อุณหภูมิปกติของน้ำ น้ำมัน และแก๊ส)
 วัสดุ ●ทองเหลือง (C3771BE) ประเทศที่ผลิต ●ญี่ปุ่น

Order Unit: 1 Pcs

Order Code	Item No.	Price (per pcs)	Nominal Diameter (A)	Nominal Diameter (B)	Total Length (mm)	Height (mm)	Handle Length D (mm)	Weight (kg)
163-7045	TN-8A	1,699THB	8	1/4	40	30	60	0.08
163-7053	TN-10A	1,781THB	10	3/8	46	35	70	0.15
163-7061	TN-15A	2,023THB	15	1/2	67	45	80	0.38
163-7070	TN-20A	2,240THB	20	3/4	68	48	80	0.51
163-7088	TN-25A	3,121THB	25	1	79	55	110	0.80
163-7100	TN-40A	5,896THB	40	1 1/2	100	65	110	1.57

KITZ CORPORATION

KITZ
KITZ

Ball Valve "T Ball" (600 type)



TKT Type

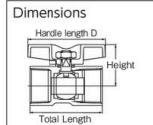

Ball Valve "T Ball" (600 type)

การใช้งาน ●สำหรับท่อน้ำ ท่อน้ำมัน ท่อไอห้ำ และท่อแก๊ส (ไม่อนุญาตให้ใช้แก๊สไวไฟ / แก๊สพิษ)
 ข้อมูลจำเพาะ ●แรงดันสูงสุด 4.12 MPa (อุณหภูมิปกติของน้ำ น้ำมัน และแก๊ส)
 วัสดุ ●ทองเหลือง (C3771BE)

Order Unit: 1 Pcs

Order Code	Item No.	Price (per pcs)	Nominal Diameter (A)	Nominal Diameter (B)	Total Length (mm)	Height (mm)	Handle Length D (mm)	Weight (kg)
163-6961	TKT-8A	794THB	8	1/4	39.0	23	35	0.07
163-6979	TKT-10A	970THB	10	3/8	44.0	27	40	0.11
163-6987	TKT-15A	1,071THB	15	1/2	56.5	31	60	0.18
163-6995	TKT-20A	1,349THB	20	3/4	59.0	34	60	0.26
163-7002	TKT-25A	1,894THB	25	1	71.0	42	76	0.43

KITZ CORPORATION

1929 สินค้าบางรายการไม่สามารถนำเข้าได้ สินค้าบางรายการไม่สามารถใช้กับไฟฟ้ไทยได้ ราคาไม่รวมภาษีมูลค่าเพิ่ม



316SRVMB Type

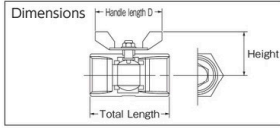

Threaded Ball Valve (800 type)

การใช้งาน ● สำหรับน้ำ, น้ำมัน, แก๊ส
 ข้อมูลจำเพาะ ● ประเภทข้อลด
 ● แรงดันสูงสุด 5.49 MPa (น้ำหนักอุณหภูมิปกติ)
 วัสดุ ● เหล็กกล้าไร้สนิม (SCS14A)
 ประเทศที่ผลิต ● ไต้หวัน

Order Unit: 1 Pcs		INOOC CORPORATION						
Order Code	Item No.	Price (per pcs)	Nominal Diameter (A)	Nominal Diameter (B)	Total Length (mm)	Height (mm)	Handle Length D (mm)	Weight (g)
255-0881	316SRVMB8A	996THB	8	1/4	39.0	24	36	63
255-0903	316SRVMB15A	1,289THB	15	1/2	56.5	35	55	166
255-0920	316SRVMB25A	2,163THB	25	1	71.0	51	68	423



BS-0044 (both external threaded type/brass)



BW-0044 (both internal threaded type/brass)

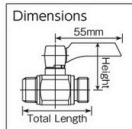

"Ace Ball Zero"

การใช้งาน ● สำหรับน้ำ, อากาศ, น้ำมัน (ของไหลไม่ส่งผลกระทบต่อคุณภาพของวัสดุ)
 ข้อมูลจำเพาะ ● แรงดันทำงาน: 0.98 MPa
 ● ช่วงอุณหภูมิทำงาน: -10 ถึง 80°C (ยกเว้นพื้นที่เป็นน้ำแข็ง)
 วัสดุ ● ทองเหลือง (C3771, C3604)
 ประเทศที่ผลิต ● ญี่ปุ่น

Both Internal Screw Type/Brass

Order Unit: 1 Pcs

Order Code	Item No.	Price (per pcs)	Nominal Diameter (A)	Nominal Diameter (B)	Total Length (mm)	Height (mm)	Handle Length D (mm)	Weight (g)
382-2028	BS-0033	991THB	R3/8	G3/8	55.5	40	55	189
382-2036	BS-0044	991THB	R1/2	G1/2	55.5	40	55	200
382-2044	BS-0066	1,177THB	R3/4	G3/4	58.5	41	55	252

ASOH Co.Ltd.

Order Unit: 1 Pcs

Order Code	Item No.	Price (per pcs)	Nominal Diameter (A)	Nominal Diameter (B)	Total Length (mm)	Height (mm)	Handle Length D (mm)	Weight (g)
382-2133	BW-0033	1,064THB	Rc3/8	G3/8	55.5	40	55	194
382-2141	BW-0044	1,139THB	Rc1/2	G1/2	57.5	40	55	244
382-2150	BW-0066	1,360THB	Rc3/4	G3/4	59.0	41	55	293



O Type

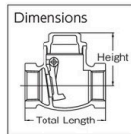

Swing Check Valve (10K)

การใช้งาน ● สำหรับการไหลอย่างสม่ำเสมอ, น้ำมัน, แก๊ส, อากาศ, การกระเพื่อมของสาร (ไม่อนุญาตให้ใช้แก๊สไวไฟ / แก๊สพิษ)
 ข้อมูลจำเพาะ ● แรงดันสูงสุด 1.4 MPa (น้ำหนักอุณหภูมิ 120°C หรือน้อยกว่า)
 ● เชื้อควาล์วชนิดเกลียว
 วัสดุ ● บรอนซ์ (CAC406) ประเทศที่ผลิต ● ไทย

Order Unit: 1 Pcs		KITZ CORPORATION						
Order Code	Item No.	Price (per pcs)	Nominal Diameter (A)	Nominal Diameter (B)	Total Length (mm)	Height (mm)	Weight (kg)	
163-6359	O-10A	1,776THB	10	3/8	55	38.5	0.23	
163-6367	O-15A	1,919THB	15	1/2	65	43.0	0.35	
163-6375	O-20A	2,410THB	20	3/4	80	51.5	0.53	
163-6383	O-25A	3,484THB	25	1	90	58.5	0.80	
163-6391	O-32A	6,107THB	32	1 1/4	105	67.0	1.32	



UO Type

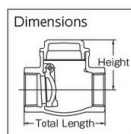

Swing Check Valve (10K, dual purpose for vertical and horizontal plumbing)

การใช้งาน ● สำหรับการไหลอย่างสม่ำเสมอ, น้ำมัน, แก๊ส, อากาศ, การกระเพื่อมของสาร (ไม่อนุญาตให้ใช้แก๊สไวไฟ / แก๊สพิษ)
 ข้อมูลจำเพาะ ● แรงดันสูงสุด 1.4 MPa (น้ำหนักอุณหภูมิ 120°C หรือน้อยกว่า)
 วัสดุ ● เหล็กกล้าไร้สนิม (SCS13A)

Order Unit: 1 Pcs		Item No.		Origin		KITZ CORPORATION				
Order Code	Item No.	Price (per pcs)	Nominal Diameter (A)	Nominal Diameter (B)	Total Length (mm)	Height (mm)	Weight (kg)			
163-7541	UO-15A	4,299THB	15	1/2	65	45	0.40			
163-7550	UO-20A	4,837THB	20	3/4	80	55	0.61			
163-7568	UO-25A	6,200THB	25	1	90	61	0.87			
163-7576	UO-32A	7,896THB	32	1 1/4	105	71	1.29			



Y Type

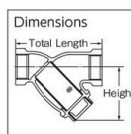

"150 Type Y Type Strainer" (10K)

การใช้งาน ● สำหรับการไหลอย่างสม่ำเสมอ
 ข้อมูลจำเพาะ ● แรงดันสูงสุด 1.37 MPa (น้ำหนักอุณหภูมิ 120°C หรือน้อยกว่า)
 วัสดุ ● บรอนซ์ (CAC)
 ประเทศที่ผลิต ● ไทย



Order Unit: 1 Pcs		KITZ CORPORATION						
Order Code	Item No.	Price (per pcs)	Nominal Diameter (A)	Nominal Diameter (B)	Total Length (mm)	Height (mm)	Weight (kg)	
169-2291	Y-10A	1,314THB	10	3/8	70	44	0.23	
169-2305	Y-15A	1,467THB	15	1/2	80	49	0.31	
169-2313	Y-20A	1,871THB	20	3/4	100	57	0.53	
169-2321	Y-25A	2,927THB	25	1	115	70	0.76	
169-2330	Y-32A	4,234THB	32	1 1/4	135	82	1.21	

รหัสสั่งซื้อ **สีน้ำเงิน** ... มีสินค้าสต็อกที่ประเทศอินโดนีเซียและประเทศไทย **สีแดง** ... มีสินค้าสต็อกที่ประเทศอินโดนีเซีย **สีเขียว** ... มีสินค้าสต็อกที่ประเทศไทย

- Valves
- Screwed Type Pipe Fittings
- High Pressure Joints
- Welding Fittings
- Flanges
- Gaskets
- Flanges Bolts
- Flexible Metal Hoses
- Vibration Proof Couplers
- Piping Joints for Minor Diameters
- PVC Pipes
- PVC Pipe Joints
- PVC Valves
- Joints for Water Piping
- Protect Accessories for Plumbing Support Accessories for Plumbing Maintenance Accessories for Plumbing
- Air Conditioning Materials
- Valve-Pipe Identifying Goods
- Spray Nozzles

1931 Plumbing Products

- Valves
- Screwed Type Pipe Fittings
- High Pressure Joints
- Welding Fittings
- Flanges
- Gaskets
- Flanges Bolts
- Flexible Metal Hoses
- Vibration Proof Couplers
- Piping Joints for Minor Diameters
- PVC Pipes
- PVC Pipe Joints
- PVC Valves
- Joints for Water Piping
- Protect Accessories for Plumbing
- Support Accessories for Plumbing
- Maintenance Accessories for Plumbing
- Air Conditioning Materials
- Valve-Pipe Identifying Goods
- Spray Nozzles

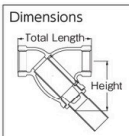

KITZ



UY Type

Y Type Strainer (10K)

การใช้งาน ●สำหรับน้ำ, ไอน้ำ, ก๊าซ, และน้ำมัน
 ข้อมูลจำเพาะ ●แรงดันสูงสุด 2.0 MPa (น้ำนิ่งอุณหภูมิ 120°C หรือน้อยกว่า)
 วัสดุ ●เหล็กกล้าไร้สนิม (SCS13A)
 ประเทศที่ผลิต ●ญี่ปุ่น

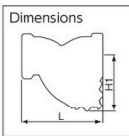
Order Unit: 1 Pcs KITZ CORPORATION

Order Code	Item No.	Price (per pcs)	Nominal Diameter (A)	Nominal Diameter (B)	Total Length (mm)	Height (mm)	Weight (kg)
163-7461	UY-8A	4,521THB	8	1/4	65	50	0.33
163-7479	UY-10A	4,671THB	10	3/8	70	50	0.37
163-7487	UY-15A	5,126THB	15	1/2	85	60	0.40
163-7495	UY-20A	6,350THB	20	3/4	100	65	0.57
163-7509	UY-25A	8,526THB	25	1	115	77	0.95

YOSHITAKE

SY-5 Type

Y Type Strainer

คุณสมบัติ ●ขนาดกะทัดรัด น้ำหนักเบา ●เครื่องกรองชนิด Y ของประเภท high flow marine type
 การใช้งาน ●ของไหลที่ใช้ได้: ไอน้ำ / อากาศ / น้ำเย็น / น้ำร้อน / น้ำมัน / ของไหลอื่นๆ ที่ไม่เป็นอันตราย
 ข้อมูลจำเพาะ ●แรงดันทำงานสูงสุด: 2.0 MPa ●อุณหภูมิสูงสุด: 220°C ●ตาข่ายมาตรฐาน 80 ●วิธีการเชื่อมต่อ: JIS Rc
 วัสดุ ●ตัวเครื่อง: เหล็กหล่อแกรไฟต์กลม (FCD450)
 ●ตะแกรง: เหล็กกล้าไร้สนิม ประเทศที่ผลิต ●ไทย

Order Unit: 1 Pcs YOSHITAKE INC.

Order Code	Item No.	Price (per pcs)	Nominal Diameter (A)	Nominal Diameter (B)	L (mm)	H1 (mm)	Weight (kg)
382-5388	SY-5-80M-15A	807THB	15	1/2	75	55	0.6
382-5396	SY-5-80M-20A	999THB	20	3/4	90	70	0.9
382-5400	SY-5-80M-25A	1,576THB	25	1	110	85	1.4
382-5418	SY-5-80M-32A	2,077THB	32	1 1/4	135	95	2.2
382-5426	SY-5-80M-40A	2,574THB	40	1 1/2	145	105	3.4
382-5434	SY-5-80M-50A	3,113THB	50	2	170	120	4.5

TOMOE

700Z-1J Type

Butterfly Valve (lock lever type)

การใช้งาน ●การบำบัดน้ำและการก่อสร้างทั่วไป
 ข้อมูลจำเพาะ ●มาตรฐานแปลนที่ใช้: JIS10K ●แรงดันสูงสุดที่อนุญาต: 1.0 MPa
 ●ช่วงอุณหภูมิทำงาน: -20 ถึง 120°C ●ช่วงอุณหภูมิทำงานต่อเนื่อง: -10 ถึง 70°C
 วัสดุ ●ตัวเครื่อง: อลูมิเนียม (ADC12) ●เรื่อनावาล์ว: เหล็กกล้าไร้สนิม (SCS14) ●แหวนบ่าวาล์ว: ยาง (EPDM)
 ประเทศที่ผลิต ●อินโดนีเซีย

Order Unit: 1 Pcs TOMOE VALVE Co.Ltd

Order Code	Item No.	Price (per pcs)	Nominal Diameter (A)	Nominal Diameter (B)	Height (mm)	D (mm)	d (mm)	L (mm)	Weight (kg)
495-4459	700Z-1J-50-S-E	4,759THB	50	2	263	91	43	56.0	0.86
495-4467	700Z-1J-65-S-E	5,383THB	65	2 1/2	283	111	46	69.0	1.10

TOMOE





700G-7E Type

Rubber Sheet Valve

ข้อมูลจำเพาะ ●ประเภทกระบอกสองจังหวะ ●ช่วงอุณหภูมิทำงาน: -10 ถึง 80°C
 ●มาตรฐานแปลนที่ใช้: JIS10K
 ●ช่วงอุณหภูมิทำงานต่อเนื่อง: 0 ถึง 60°C ●แรงดันสูงสุดที่อนุญาต: 1.0 MPa
 วัสดุ ●เรื่อनावาล์ว: เหล็กกล้าไร้สนิม (SCS14) ●ตัวเครื่อง: เหล็กหล่อเหนียว (FCD450)
 ●แหวนบ่าวาล์ว: ยาง (NBR)
 ประเทศที่ผลิต ●ญี่ปุ่น

Order Unit: 1 Pcs TOMOE VALVE Co.Ltd

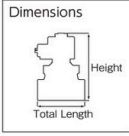
Order Code	Item No.	Price (per pcs)	Nominal Diameter (A)	Nominal Diameter (B)	Height (mm)	d (mm)	L (mm)	Weight (kg)
453-6185	700G-7E-50-S-N	28,023THB	50	2	331	55.0	43	3.7
453-6193	700G-7E-65-S-N	28,831THB	65	2 1/2	355	69.0	46	4.4

YOSHITAKE

DP-100 Type

Solenoid Valve "RED MAN" (threaded type)

การใช้งาน ●วิธีการเชื่อมต่อ: JIS Rc
 ●ของไหลที่ใช้ได้: ไอน้ำ / น้ำเย็น / น้ำร้อน / อากาศ / แก๊สไนโตรเจน / แก๊สคาร์บอนไดออกไซด์ (แห้ง) / แก๊สอาร์กอน / น้ำมัน (มีค่าความหนืด 20cSt หรือต่ำกว่า)
 ข้อมูลจำเพาะ ●แรงดันที่ใช้ได้: 0 ถึง 1.0 MPa (สูญญากาศไม่สามารถใช้งานได้) ●วิธีการเชื่อมต่อ: JIS Rc
 ●ค่าแรงดันที่แตกต่างกันในการใช้งานต่ำสุด: 0 MPa (0.03 MPa ที่จำเป็นสำหรับชนิดลดความหนืด)
 ●อัตราการรั่วของบ่าวาล์ว: 50 มล. / นาที (สภาพปกติ) (เมื่อแรงดันอากาศ 0.6 MPa) ●อุณหภูมิทำงาน: 5 ถึง 180°C
 ●กล่องวาล์ว: เหล็กกล้าไร้สนิม ●เรื่อनावาล์ว: เหล็กกล้าไร้สนิม ●ดิสก์: เรซินฟลูออรีน (PTFE) ประเทศที่ผลิต ●ญี่ปุ่น

Order Unit: 1 Pcs YOSHITAKE INC.

Order Code	Item No.	Price (per pcs)	Nominal Diameter (A)	Nominal Diameter (B)	Total Length (mm)	Height (mm)	Weight (kg)
382-2427	DP-100-15A	12,404THB	15	1/2	70	127	1.4
382-2435	DP-100-20A	13,104THB	20	3/4	80	131	1.5
382-2443	DP-100-25A	15,311THB	25	1	95	135	1.9

1931

สินค้าบางรายการไม่สามารถนำเข้าได้ สินค้าบางรายการไม่สามารถใช้กับไฟที่ไทยได้ ราคาไม่รวมภาษีมูลค่าเพิ่ม

YOSHITAKE



GP-1000 Type

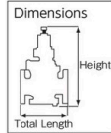

Steam Pressure Reducing Valve

การใช้งาน ●ของไหลที่ใช้ได้: ไอ้ น้ำ ●อาคารต่างๆ, เครื่องปรับอากาศ, อุปกรณ์ในโรงงานอุตสาหกรรม
 ข้อมูลจำเพาะ ●แรงดันที่ใช้: 0.1 ถึง 1.0 MPa ●แรงดันรอง: 0.05 ถึง 0.9 MPa ●อัตราส่วนลดแรงดันสูงสุด: 20:1
 ●อุณหภูมิสูงสุด: 220°C ●วิธีการเชื่อมต่อ: แพลน JIS 10KFF
 วัสดุ ●ตัวเครื่อง: เหล็กหล่อแกรไฟต์กลม (FCD450) ●เรื่อนวาล์ว/ปารองวาล์ว: เหล็กกล้าไร้สนิม
 ประเทศที่ผลิต ●ไทย

Order Unit: 1 Pcs

Order Code	Item No.	Price (per pcs)	Nominal Diameter (A)	Nominal Diameter (B)	Total Length (mm)	Height (mm)	Weight (kg)
382-3172	GP-1000-15A	21,444THB	15	1/2	150	285	8.0
382-3181	GP-1000-20A	23,581THB	20	3/4	155	285	8.5
382-3199	GP-1000-25A	26,069THB	25	1	160	300	10.0
382-3202	GP-1000-32A	30,659THB	32	1 1/4	190	323	14.0
382-3211	GP-1000-40A	32,481THB	40	1 1/2	190	323	14.5
382-3229	GP-1000-50A	35,740THB	50	2	220	347	20.0

YOSHITAKE



MS-1 Type

"F Type Silencer"

การใช้งาน ●ของไหลที่ใช้ได้: ไอ้ น้ำ
 ข้อมูลจำเพาะ ●แรงดันที่ใช้: 0.05 ถึง 0.7 MPa
 ●อุณหภูมิที่จำกัดของเสียง: 60°C
 ●วิธีการเชื่อมต่อ: JIS Rc
 วัสดุ ●ตัวเครื่อง: บรอนซ์
 ประเทศที่ผลิต ●ญี่ปุ่น

Order Unit: 1 Pcs

Order Code	Item No.	Price (per pcs)	Nominal Diameter (A)	Nominal Diameter (B)	L (mm)	H1 (mm)
382-4462	MS-1-15A	2,416THB	15	1/2	100	25
382-4471	MS-1-20A	3,066THB	20	3/4	110	30
382-4489	MS-1-25A	4,181THB	25	1	140	35

YOSHITAKE

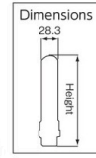

WP-1 Type

Water Hammer Arresters

คุณสมบัติ ●อุปกรณ์ป้องกันปรากฏการณ์ค้อนน้ำ (water hammer)
 ●สามารถเลือกทิศทางการเดินทางได้ (แนวตั้ง/แนวนอน)
 การใช้งาน ●ของไหลที่ใช้ได้: น้ำเย็น / น้ำร้อน / น้ำประปา
 ข้อมูลจำเพาะ ●แรงดันทำงานสูงสุด: 1.0 MPa ●อุณหภูมิสูงสุด: 90°C
 ●ความเร็วกระแสสูงสุด: 3m/s ●วิธีการเชื่อมต่อ: JIS R
 วัสดุ ●ตัวเครื่อง: ทองเหลือง ●ท่อ: ทองแดง
 ประเทศที่ผลิต ●ญี่ปุ่น

Order Unit: 1 Pcs

Order Code	Item No.	Price (per pcs)	Nominal Diameter (A)	Nominal Diameter (B)	Height (mm)	A (mm)
382-6309	WP-1-15A	3,343THB	15	1/2	123	28.3
382-6317	WP-1-20A	3,729THB	20	3/4	154	28.3

YOSHITAKE



TB-880 Type



TB-881 Type

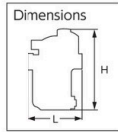

Inverted Bucket Type Steam Trap

คุณสมบัติ ●ถังดักไอน้ำแบบย้อนกลับ ●ชนิดมีเครื่องกรองในตัว
 การใช้งาน ●ของไหลที่ใช้ได้: น้ำทั้งในรูปไอ้ น้ำ
 ข้อมูลจำเพาะ ●อุณหภูมิทำงานสูงสุด: 220°C ●วิธีการเชื่อมต่อ: JIS Rc
 วัสดุ ●ตัวเครื่อง: เหล็กหล่อเทา ●เรื่อนวาล์ว/ปารองวาล์ว: เหล็กกล้าโครเมียมชุบแข็ง ●ถัง: เหล็กกล้าไร้สนิม
 ประเทศที่ผลิต ●สหรัฐอเมริกา

Order Unit: 1 Pcs

Order Code	Item No.	Price (per pcs)	Nominal Diameter (A)	Nominal Diameter (B)	L (mm)	H (mm)	Weight (kg)
382-5523	TB-880-10-15A	5,536THB	15	1/2	127	154	2.5
382-5531	TB-880-10-20A	6,271THB	20	3/4	127	154	2.5
382-5540	TB-881-16-25A	8,724THB	25	1	134	185	2.9

YOSHITAKE



TA-22ML Type

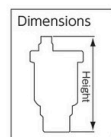

Air Vent Valve

คุณสมบัติ ●โดยการยึดท่อไอน้ำเข้ากับข้อต่อตรงและไปยังร่องระบายน้ำเพื่อป้องกันน้ำรั่วซึม
 ข้อมูลจำเพาะ ●แรงดันที่ใช้: 0.01 ถึง 1.0 MPa ●อุณหภูมิทำงานสูงสุด: 100°C
 วัสดุ ●ตัวเครื่อง: บรอนซ์
 ประเทศที่ผลิต ●ญี่ปุ่น

Order Unit: 1 Pcs

Order Code	Item No.	Price (per pcs)	Nominal Diameter (A)	Nominal Diameter (B)	Height (mm)	Weight (kg)
795-9141	TA-22ML-15A	4,730THB	15	1/2	95.5	0.36
795-9150	TA-22ML-20A	4,836THB	20	3/4	101.0	0.40
795-9168	TA-22ML-25A	5,186THB	25	1	104.0	0.46

YOSHITAKE



SL-1S Type

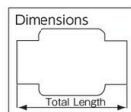

See-through Type Sight Glass

คุณสมบัติ ●แว่นสายตาที่ช่วยตรวจสอบสถานะและสีของของไหลสองชนิดที่ผสมกัน
 ●สามารถเลือกทิศทางการเดินทางได้ (แนวตั้ง/แนวนอน)
 การใช้งาน ●ของไหลที่ใช้ได้: น้ำเย็น / น้ำร้อน / น้ำมัน / ของไหลอื่นๆ ที่ไม่เป็นอันตราย
 ข้อมูลจำเพาะ ●แรงดันทำงานสูงสุด: 1.0 MPa ●อุณหภูมิทำงานสูงสุด: 150°C
 ●อุณหภูมิทนทานต่อ Thermal shock: 100°C ●วิธีการเชื่อมต่อ: JIS Rc
 วัสดุ ●ตัวเครื่อง: เหล็กหล่อแกรไฟต์กลม (FCD450) ●แก้ว: กระดาษกรีน
 ประเทศที่ผลิต ●ไทย

Order Unit: 1 Pcs

Order Code	Item No.	Price (per pcs)	Nominal Diameter (A)	Nominal Diameter (B)	Total Length (mm)	Weight (kg)
382-5167	SL-1S-15A	3,729THB	15	1/2	80	0.7
382-5175	SL-1S-20A	3,844THB	20	3/4	90	0.8
382-5183	SL-1S-25A	4,920THB	25	1	115	1.4

รหัสสั่งซื้อ **สีน้ำเงิน** ... มีสินค้าสต็อกที่ประเทศอินเดียและประเทศไทย **สีแดง** ... มีสินค้าสต็อกที่ประเทศอินเดีย **สีเขียว** ... มีสินค้าสต็อกที่ประเทศไทย

- Valves
- Screwed Type Pipe Fittings
- High Pressure Joints
- Welding Fittings
- Flanges
- Gaskets
- Flanges Bolts
- Flexible Metal Hoses
- Vibration Proof Couplers
- Piping Joints for Minor Diameters
- PVC Pipes
- PVC Pipe Joints
- PVC Valves
- Joints for Water Piping
- Protect Accessories for Plumbing
- Support Accessories for Plumbing
- Maintenance Accessories for Plumbing
- Air Conditioning Materials
- Valve-Pipe Identifying Goods
- Spray Nozzles

1933 Plumbing Products

- Valves
- Screwed Type Pipe Fittings
- High Pressure Joints
- Welding Fittings
- Flanges
- Gaskets
- Flanges Bolts
- Flexible Metal Hoses
- Vibration Proof Couplers
- Piping Joints for Minor Diameters
- PVC Pipes
- PVC Pipe Joints
- PVC Valves
- Joints for Water Piping
- Protect Accessories for Plumbing
- Support Accessories for Plumbing
- Maintenance Accessories for Plumbing
- Air Conditioning Materials
- Valve-Pipe Identifying Goods
- Spray Nozzles

HITACHI METALS RoHS

L Type (elbow)

RL Type (different diameter elbow none band)

BRL Type (different diameter elbow with band)

BL45 Type (45° elbow with band)

SL Type (male female elbow with band)

Threaded Type White Pipe Coupling

การใช้งาน ●สำหรับน้ำ, น้ำมัน, ไอ้ น้ำ และแก๊ส
วัสดุ ●เหล็กหล่อเหนียว Black Heart (FCMB) ประเทศที่ผลิต ●ญี่ปุ่น

Elbow (none band)

Order Unit: 1 Pcs HITACHI METALS,LTD.

Order Code	Item No.	Price (per pcs)	Nominal Diameter (A)	Nominal Diameter (B)	A (mm)
163-2167	L-6A	140THB	6	1/8	17
163-2175	L-8A	140THB	8	1/4	19
163-2183	L-10A	140THB	10	3/8	23
163-2191	L-15A	73THB	15	1/2	27
163-2205	L-20A	102THB	20	3/4	32
163-2213	L-25A	178THB	25	1	38
163-2221	L-32A	315THB	32	1 1/4	46
163-2230	L-40A	379THB	40	1 1/2	48
163-2248	L-50A	556THB	50	2	57

Different Diameter Elbow

Order Unit: 1 Pcs

Order Code	Item No.	Price (per pcs)	Nominal Diameter (A)	Nominal Diameter (B)	A (mm)	B (mm)
163-2540	RL-20AX15A	152THB	20 x 15	3/4 x 1/2	29	30
163-2558	RL-25AX15A	270THB	25 x 15	1 x 1/2	32	33
163-2566	RL-25AX20A	270THB	25 x 20	1 x 3/4	34	35
163-2574	RL-32AX20A	523THB	32 x 20	1 1/4 x 3/4	38	40
163-2582	RL-32AX25A	523THB	32 x 25	1 1/4 x 1	40	42
163-2591	RL-40AX25A	630THB	40 x 25	1 1/2 x 1	41	45
163-2604	RL-40AX32A	630THB	40 x 32	1 1/2 x 1 1/4	45	48
163-2612	RL-50AX32A	1,031THB	50 x 32	2 x 1 1/4	48	54
163-2621	RL-50AX40A	1,031THB	50 x 40	2 x 1 1/2	52	55
163-2671	BRL-25AX15A	270THB	25 x 15	1 x 1/2	32	33

45° Elbow (with band)

Order Unit: 1 Pcs

Order Code	Item No.	Price (per pcs)	Nominal Diameter (A)	Nominal Diameter (B)	A (mm)
163-2345	BL45-8A	232THB	8	1/4	17
163-2353	BL45-10A	232THB	10	3/8	19
163-2361	BL45-15A	206THB	15	1/2	21
163-2370	BL45-20A	222THB	20	3/4	25
163-2388	BL45-25A	300THB	25	1	29
163-2396	BL45-32A	464THB	32	1 1/4	34
163-2400	BL45-40A	616THB	40	1 1/2	37
163-2418	BL45-50A	916THB	50	2	42

Male Female Elbow (with band)

Order Unit: 1 Pcs

Order Code	Item No.	Price (per pcs)	Nominal Diameter (A)	Nominal Diameter (B)	A (mm)	B (mm)
163-2426	SL-6A	206THB	6	1/8	17	26
163-2434	SL-8A	206THB	8	1/4	19	30
163-2442	SL-10A	206THB	10	3/8	23	35
163-2451	SL-15A	178THB	15	1/2	27	40
163-2469	SL-20A	192THB	20	3/4	32	47
163-2477	SL-25A	315THB	25	1	38	54
163-2485	SL-32A	493THB	32	1 1/4	46	62
163-2493	SL-40A	653THB	40	1 1/2	48	68
163-2507	SL-50A	947THB	50	2	57	79

HITACHI METALS

Tee

T Type (tee none band)

BT Type (tee with band)

RT Type (different diameter tee none band)

S Type (socket none band)

Threaded Type White Pipe Coupling

การใช้งาน ●สำหรับน้ำ, น้ำมัน, ไอ้ น้ำ และแก๊ส
วัสดุ ●เหล็กหล่อเหนียว Black Heart (FCMB) ประเทศที่ผลิต ●ญี่ปุ่น

Tee

Order Unit: 1 Pcs HITACHI METALS,LTD.

Order Code	Item No.	Price (per pcs)	Nominal Diameter (A)	Nominal Diameter (B)	A (mm)
163-2752	T-6A	206THB	6	1/8	17
163-2761	T-8A	206THB	8	1/4	19
163-2779	T-10A	206THB	10	3/8	23
163-2787	T-15A	133THB	15	1/2	27
163-2795	T-20A	160THB	20	3/4	32
163-2809	T-25A	256THB	25	1	38
163-2817	T-32A	439THB	32	1 1/4	46
163-2825	T-40A	543THB	40	1 1/2	48
163-2833	T-50A	843THB	50	2	57
163-2884	BT-20A	160THB	20	3/4	32
163-2892	BT-25A	256THB	25	1	38
163-2906	BT-32A	439THB	32	1 1/4	46

Different Diameter Tee (without band)

Order Unit: 1 Pcs

Order Code	Item No.	Price (per pcs)	Nominal Diameter (A)	Nominal Diameter (B)	A (mm)	B (mm)
163-2981	RT-20AX15A	222THB	20 x 15	3/4 x 1/2	29	30
163-2990	RT-25AX15A	307THB	25 x 15	1 x 1/2	32	33
163-3007	RT-25AX20A	307THB	25 x 20	1 x 3/4	34	35
163-3015	RT-32AX20A	599THB	32 x 20	1 1/4 x 3/4	38	40
163-3023	RT-32AX25A	599THB	32 x 25	1 1/4 x 1	40	42
163-3031	RT-40AX25A	764THB	40 x 25	1 1/2 x 1	41	45
163-3040	RT-40AX32A	764THB	40 x 32	1 1/2 x 1 1/4	45	48
163-3058	RT-50AX32A	1,196THB	50 x 32	2 x 1 1/4	48	54
163-3066	RT-50AX40A	1,196THB	50 x 40	2 x 1 1/2	52	55

Socket (without band)

Order Unit: 1 Pcs

Order Code	Item No.	Price (per pcs)	Nominal Diameter (A)	Nominal Diameter (B)	L (mm)
163-3350	S-6A	140THB	6	1/8	22
163-3368	S-8A	140THB	8	1/4	25
163-3376	S-10A	140THB	10	3/8	30
163-3384	S-15A	106THB	15	1/2	35
163-3392	S-20A	128THB	20	3/4	40
163-3406	S-25A	182THB	25	1	45
163-3414	S-32A	256THB	32	1 1/4	50
163-3422	S-40A	325THB	40	1 1/2	55
163-3431	S-50A	493THB	50	2	60

1933

สินค้าบางรายการไม่สามารถนำเข้าได้ สินค้าบางรายการไม่สามารถใช้กับไฟฟ้ไทยได้ ราคาไม่รวมภาษีมูลค่าเพิ่ม

HITACHI METALS

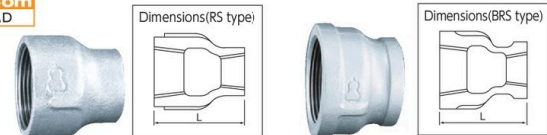

RS Type (different diameter socket none band)

BRS Type (different diameter socket with band)



BU Types (bushings)

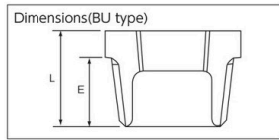

Different Diameter Socket

Order Unit: 1 Pcs

HITACHI METALS, LTD.

Order Code	Item No.	Price (per pcs)	Nominal Diameter (A)	Nominal Diameter (B)	L (mm)
163-3589	RS-20AX15A	198THB	20 x 15	3/4 x 1/2	38
163-3597	RS-25AX15A	232THB	25 x 15	1 x 1/2	42
163-3601	RS-25AX20A	232THB	25 x 20	1 x 3/4	42
163-3619	RS-32AX20A	353THB	32 x 20	1 1/4 x 3/4	48
163-3627	RS-32AX25A	353THB	32 x 25	1 1/4 x 1	48
163-3635	RS-40AX25A	456THB	40 x 25	1 1/2 x 1	52
163-3643	RS-40AX32A	456THB	40 x 32	1 1/2 x 1 1/4	52
163-3651	RS-50AX32A	646THB	50 x 32	2 x 1 1/4	58
163-3660	RS-50AX40A	646THB	50 x 40	2 x 1 1/2	58
163-3686	BRS-15AX10A	182THB	15 x 10	1/2 x 3/8	34

HITACHI METALS



P Type (plug)

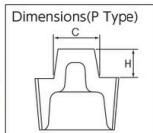

BCR Type (cloth with band)

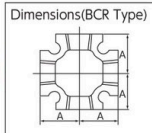

NI Type (nipple)

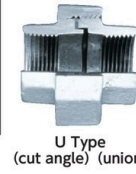
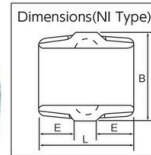

U Type (cut angle) (union)

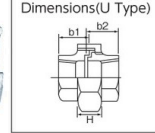

Plug

Order Unit: 1 Pcs

HITACHI METALS, LTD.

Order Code	Item No.	Price (per pcs)	Nominal Diameter (A)	Nominal Diameter (B)	Width Across Flat C (mm)	Height H (mm)
163-3791	P-15A	95THB	15	1/2	14	10
163-3805	P-20A	119THB	20	3/4	17	11
163-3813	P-25A	140THB	25	1	19	12
163-3821	P-32A	212THB	32	1 1/4	23	13
163-3830	P-40A	256THB	40	1 1/2	26	14
163-3848	P-50A	373THB	50	2	32	15

Nipple

Order Unit: 1 Pcs

Order Code	Item No.	Price (per pcs)	Nominal Diameter (A)	Nominal Diameter (B)	Width Across Flat B (mm)	L (mm)	E (mm)
163-3970	NI-6A	110THB	6	1/8	14	32	11
163-3988	NI-8A	110THB	8	1/4	17	34	12
163-3996	NI-10A	110THB	10	3/8	21	36	13
163-4011	NI-15A	95THB	15	1/2	26	42	16
163-4101	NI-20A	106THB	20	3/4	32	47	18
163-4119	NI-25A	158THB	25	1	38	52	20
163-4135	NI-40A	307THB	40	1 1/2	54	60	23

TRUSCO



"90° Elbow" (stainless steel)

การใช้งาน ● สำหรับน้ำ, น้ำมัน, แก๊ส

ข้อมูลจำเพาะ ● แรงดันทำงานสูงสุด: อุดหนุ้มห้อง 1.0 MPa

ประเทศที่ผลิต ● จีน



TLL Type (90° elbow)



Order Unit: 1 Pcs

TRUSCO NAKAYAMA CORPORATION

Order Code	Item No.	Price (per pcs)	Nominal Diameter (A)	Nominal Diameter (B)	L (mm)
819-1416	TLL-6A	148THB	6	1/8	17.0
819-1417	TLL-8A	148THB	8	1/4	19.5
819-1418	TLL-10A	152THB	10	3/8	24.0
819-1419	TLL-15A	172THB	15	1/2	29.0
819-1420	TLL-20A	257THB	20	3/4	32.0
819-1421	TLL-25A	363THB	25	1	37.0

รหัสสั่งซื้อ

สีน้ำเงิน ... มีสินค้าสต็อกที่ประเทศอินโดนีเซียและประเทศไทย สีแดง ... มีสินค้าสต็อกที่ประเทศอินโดนีเซีย สีเขียว ... มีสินค้าสต็อกที่ประเทศไทย

Threaded Type White Pipe Coupling

การใช้งาน ● สำหรับน้ำ, น้ำมัน, ไขมัน และแก๊ส

วัสดุ ● เหล็กหล่อเหนียว Black Heart (FCMB)

ประเทศที่ผลิต ● ญี่ปุ่น

Bushing

Order Unit: 1 Pcs

Order Code	Item No.	Price (per pcs)	Nominal Diameter (A)	Nominal Diameter (B)	L (mm)	E (mm)
163-4283	BU-8AX6A	185THB	8 x 6	1/4 x 1/8	17	12
163-4291	BU-10AX6A	185THB	10 x 6	3/8 x 1/8	18	13
163-4305	BU-10AX8A	185THB	10 x 8	3/8 x 1/4	18	13
215-4277	BU-15AX6A	190THB	15 x 6	1/2 x 1/8	21	16
163-4313	BU-15AX8A	165THB	15 x 8	1/2 x 1/4	21	16
163-4321	BU-15AX10A	165THB	15 x 10	1/2 x 3/8	21	16
215-4285	BU-20AX6A	190THB	20 x 6	3/4 x 1/8	24	18
215-4293	BU-20AX8A	190THB	20 x 8	3/4 x 1/4	24	18
163-4330	BU-20AX10A	165THB	20 x 10	3/4 x 3/8	24	18
163-4348	BU-20AX15A	165THB	20 x 15	3/4 x 1/2	24	18
215-4307	BU-25AX8A	247THB	25 x 8	1 x 1/4	27	20
215-4315	BU-25AX10A	247THB	25 x 10	1 x 3/8	27	20
163-4356	BU-25AX15A	222THB	25 x 15	1 x 1/2	27	20
163-4364	BU-25AX20A	222THB	25 x 20	1 x 3/4	27	20
163-4372	BU-32AX20A	386THB	32 x 20	1 1/4 x 3/4	30	22
163-4381	BU-32AX25A	386THB	32 x 25	1 1/4 x 1	30	22
163-4399	BU-40AX25A	464THB	40 x 25	1 1/2 x 1	32	23
163-4402	BU-40AX32A	464THB	40 x 32	1 1/2 x 1 1/4	32	23
215-4366	BU-50AX20A	726THB	50 x 20	2 x 3/4	36	25
215-4374	BU-50AX25A	726THB	50 x 25	2 x 1	36	25
163-4411	BU-50AX32A	640THB	50 x 32	2 x 1 1/4	36	25
163-4429	BU-50AX40A	640THB	50 x 40	2 x 1 1/2	36	25
163-4437	BU-65AX40A	1,104THB	65 x 40	2 1/2 x 1 1/2	39	28
163-4445	BU-65AX50A	1,104THB	65 x 50	2 1/2 x 2	39	28
163-4453	BU-80AX50A	1,507THB	80 x 50	3 x 2	44	32
163-4461	BU-80AX65A	1,507THB	80 x 65	3 x 2 1/2	44	32
163-4470	BU-100AX65A	2,906THB	100 x 65	4 x 2 1/2	51	37
163-4488	BU-100AX80A	2,906THB	100 x 80	4 x 3	51	37

Threaded Type White Pipe Coupling

การใช้งาน ● สำหรับน้ำ, น้ำมัน, ไขมัน และแก๊ส

วัสดุ ● เหล็กหล่อเหนียว Black Heart (FCMB)

ประเทศที่ผลิต ● ญี่ปุ่น

Cloth (with band)

Order Unit: 1 Pcs

Order Code	Item No.	Price (per pcs)	Nominal Diameter (A)	Nominal Diameter (B)	A (mm)
163-3261	BCR-6A	619THB	6	1/8	17
163-3279	BCR-8A	619THB	8	1/4	19
163-3287	BCR-10A	619THB	10	3/8	23
163-3295	BCR-15A	560THB	15	1/2	27
163-3309	BCR-20A	577THB	20	3/4	32
163-3317	BCR-25A	916THB	25	1	38
163-3325	BCR-32A	1,429THB	32	1 1/4	46
163-3333	BCR-40A	1,843THB	40	1 1/2	48
163-3341	BCR-50A	2,091THB	50	2	57

Union

Order Unit: 1 Pcs

Order Code	Item No.	Price (per pcs)	Nominal Diameter (A)	Nominal Diameter (B)	b1 (mm)	b2 (mm)	H (mm)	Hexagon
163-4208	U-15A	397THB	15	1/2	21.0	21.5	17.0	Octagon

TRUSCO



"45° Elbow" (stainless steel)

การใช้งาน ● สำหรับน้ำ, น้ำมัน, แก๊ส

ข้อมูลจำเพาะ ● แรงดันทำงานสูงสุด: อุดหนุ้มห้อง 1.0 MPa

ประเทศที่ผลิต ● จีน



T45L Type (45° elbow)



Order Unit: 1 Pcs

TRUSCO NAKAYAMA CORPORATION

Order Code	Item No.	Price (per pcs)	Nominal Diameter (A)	Nominal Diameter (B)	L (mm)
819-1422	T45L-8A	247THB	8	1/4	19
819-1423	T45L-10A	247THB	10	3/8	20
819-1424	T45L-15A	277THB	15	1/2	21
819-1425	T45L-20A	417THB	20	3/4	24
819-1426	T45L-25A	574THB	25	1	29

Valves

Screwed Type Pipe Fittings

High Pressure Joints

Welding Fittings

Flanges

Gaskets

Flanges Bolts

Flexible Metal Hoses

Vibration Proof Couplers

Piping Joints for Minor Diameters

PVC Pipes

PVC Pipe Joints

PVC Valves

Joints for Water Piping

Protect Accessories for Plumbing

Support Accessories for Plumbing

Maintenance Accessories for Plumbing

Air Conditioning Materials

Valve-Pipe Identifying Goods

Spray Nozzles

1935 Plumbing Products

Valves
Screwed Type Pipe Fittings
High Pressure Joints
Welding Fittings
Flanges
Gaskets
Flanges Bolts
Flexible Metal Hoses
Vibration Proof Couplers
Piping Joints for Minor Diameters
PVC Pipes
PVC Pipe Joints
PVC Valves
Joints for Water Piping
Protect Accessories for Plumbing Support Accessories for Plumbing
Maintenance Accessories for Plumbing
Air Conditioning Materials
Valve-Pipe Identifying Goods
Spray Nozzles

TRUSCO

Street Elbow (stainless steel)

การใช้งาน ● สำหรับน้ำ, น้ำมัน, แก๊ส
ข้อมูลจำเพาะ ● แรงดันทำงานสูงสุด: อุณหภูมิห้อง 1.0 MPa ประเทศผลิต ● จีน

Order Unit: 1 Pcs

Order Code	Item No.	Price (per pcs)	Nominal Diameter (A)	Nominal Diameter (B)	L (mm)	H (mm)
819-1427	TSL-8A	247THB	8	1/4	21	29
819-1428	TSL-10A	250THB	10	3/8	24	39
819-1429	TSL-15A	332THB	15	1/2	27	41
819-1430	TSL-20A	423THB	20	3/4	33	47
819-1431	TSL-25A	593THB	25	1	37	53

TRUSCO

Tee (stainless steel)

การใช้งาน ● สำหรับน้ำ, น้ำมัน, แก๊ส
ข้อมูลจำเพาะ ● แรงดันทำงานสูงสุด: อุณหภูมิห้อง 1.0 MPa ประเทศผลิต ● จีน

Order Unit: 1 Pcs

Order Code	Item No.	Price (per pcs)	Nominal Diameter (A)	Nominal Diameter (B)	L (mm)	H (mm)
819-1432	TTL-6A	202THB	6	1/8	18.0	18.0
819-1433	TTL-8A	202THB	8	1/4	19.5	19.5
819-1434	TTL-10A	206THB	10	3/8	23.0	23.0
819-1435	TTL-15A	219THB	15	1/2	29.0	29.0
819-1436	TTL-20A	319THB	20	3/4	32.5	32.5
819-1437	TTL-25A	459THB	25	1	37.0	37.0

TRUSCO

Straight Socket (stainless steel)

การใช้งาน ● สำหรับน้ำ, น้ำมัน, แก๊ส
ข้อมูลจำเพาะ ● แรงดันทำงานสูงสุด: อุณหภูมิห้อง 1.0 MPa ประเทศผลิต ● จีน

Order Unit: 1 Pcs

Order Code	Item No.	Price (per pcs)	Nominal Diameter (A)	Nominal Diameter (B)	L (mm)	D (mm)
819-1438	TS-6A	79THB	6	1/8	20	14.0
819-1439	TS-8A	79THB	8	1/4	24	16.7
819-1440	TS-10A	79THB	10	3/8	25	20.2
819-1441	TS-15A	86THB	15	1/2	32	24.6
819-1442	TS-20A	110THB	20	3/4	35	30.4
819-1443	TS-25A	168THB	25	1	41	37.7

TRUSCO

Taper Socket (stainless steel)

การใช้งาน ● สำหรับน้ำ, น้ำมัน, แก๊ส
ข้อมูลจำเพาะ ● แรงดันทำงานสูงสุด: อุณหภูมิห้อง 1.0 MPa ประเทศผลิต ● จีน

Order Unit: 1 Pcs

Order Code	Item No.	Price (per pcs)	Nominal Diameter (A)	Nominal Diameter (B)	L (mm)	D (mm)
819-1449	TTS-6A	152THB	6	1/8	23.0	15
819-1450	TTS-8A	152THB	8	1/4	29.0	19
819-1451	TTS-10A	152THB	10	3/8	30.0	22
819-1452	TTS-15A	226THB	15	1/2	36.5	27
819-1453	TTS-20A	319THB	20	3/4	38.5	33
819-1454	TTS-25A	379THB	25	1	43.5	40

TRUSCO

Different Diameter Socket (stainless steel)

การใช้งาน ● สำหรับน้ำ, น้ำมัน, แก๊ส
ข้อมูลจำเพาะ ● แรงดันทำงานสูงสุด: อุณหภูมิห้อง 1.0 MPa ประเทศผลิต ● จีน

Order Unit: 1 Pcs

Order Code	Item No.	Price (per pcs)	Nominal Diameter (A)	Nominal Diameter (B)	L (mm)	D (mm)
819-1444	TRS-8AX6A	168THB	8 x 6	1/4 x 1/8	28.5	20.0
819-1445	TRS-10AX8A	168THB	10 x 8	3/8 x 1/4	41.0	25.5
819-1446	TRS-15AX10A	246THB	15 x 10	1/2 x 3/8	45.0	30.0
819-1447	TRS-20AX15A	327THB	20 x 15	3/4 x 1/2	45.0	36.0
819-1448	TRS-25AX20A	509THB	25 x 20	1 x 3/4	50.0	45.0

TRUSCO

Bushing (stainless steel)

การใช้งาน ● สำหรับน้ำ, น้ำมัน, แก๊ส
ข้อมูลจำเพาะ ● แรงดันทำงานสูงสุด: อุณหภูมิห้อง 1.0 MPa ประเทศผลิต ● จีน

Order Unit: 1 Pcs

Order Code	Item No.	Price (per pcs)	Nominal Diameter (A)	Nominal Diameter (B)	L (mm)	D (mm)
819-1455	TB-8AX6A	86THB	8 x 6	1/4 x 1/8	17	22.5
819-1456	TB-10AX8A	86THB	10 x 8	3/8 x 1/4	22	23.0
819-1457	TB-15AX10A	106THB	15 x 10	1/2 x 3/8	26	25.5
819-1458	TB-20AX15A	155THB	20 x 15	3/4 x 1/2	32	26.5
819-1459	TB-25AX20A	236THB	25 x 20	1 x 3/4	38	33.5

TRUSCO

Square Plug (stainless steel)

การใช้งาน ● สำหรับน้ำ, น้ำมัน, แก๊ส
ข้อมูลจำเพาะ ● แรงดันทำงานสูงสุด: อุณหภูมิห้อง 1.0 MPa ประเทศผลิต ● จีน

Order Unit: 1 Pcs

Order Code	Item No.	Price (per pcs)	Nominal Diameter (A)	Nominal Diameter (B)	L (mm)	H (mm)
819-1461	TP-6A	62THB	6	1/8	7	18
819-1462	TP-8A	62THB	8	1/4	9	19
819-1460	TP-10A	66THB	10	3/8	10	20
819-1463	TP-15A	106THB	15	1/2	13	23
819-1464	TP-20A	145THB	20	3/4	18	30
819-1465	TP-25A	212THB	25	1	19	33

TRUSCO

Union (stainless steel)

การใช้งาน ● สำหรับน้ำ, น้ำมัน, แก๊ส
ข้อมูลจำเพาะ ● แรงดันทำงานสูงสุด: อุณหภูมิห้อง 1.0 MPa ประเทศผลิต ● จีน

Order Unit: 1 Pcs

Order Code	Item No.	Price (per pcs)	Nominal Diameter (A)	Nominal Diameter (B)	L (mm)	D (mm)
819-1519	TU-6A	430THB	6	1/8	30.0	17
819-1520	TU-8A	403THB	8	1/4	33.5	20
819-1521	TU-10A	417THB	10	3/8	35.5	23
819-1522	TU-15A	466THB	15	1/2	36.5	26
819-1523	TU-20A	607THB	20	3/4	44.0	32
819-1524	TU-25A	779THB	25	1	49.5	39

TRUSCO

Hexagon Hose Nipple (stainless steel)

การใช้งาน ● สำหรับน้ำ, น้ำมัน, แก๊ส
ข้อมูลจำเพาะ ● แรงดันทำงานสูงสุด: อุณหภูมิห้อง 1.0 MPa ประเทศผลิต ● จีน

Order Unit: 1 Pcs

Order Code	Item No.	Price (per pcs)	Nominal Diameter (A)	Nominal Diameter (B)	L (mm)	D (mm)
819-1514	TSTHN-8A	212THB	8	1/4	46.5	9.0
819-1515	TSTHN-10A	212THB	10	3/8	51.5	11.0
819-1516	TSTHN-15A	270THB	15	1/2	62.5	14.5
819-1517	TSTHN-20A	467THB	20	3/4	72.5	20.5
819-1518	TSTHN-25A	574THB	25	1	83.0	26.5

TRUSCO

Hexagon Nipple (stainless steel)

การใช้งาน ● สำหรับน้ำ, น้ำมัน, แก๊ส
ข้อมูลจำเพาะ ● แรงดันทำงานสูงสุด: อุณหภูมิห้อง 1.0 MPa ประเทศผลิต ● จีน

Order Unit: 1 Pcs

Order Code	Item No.	Price (per pcs)	Nominal Diameter (A)	Nominal Diameter (B)	L (mm)
819-1508	TSTN-6A	103THB	6	1/8	31
819-1509	TSTN-8A	103THB	8	1/4	41
819-1510	TSTN-10A	103THB	10	3/8	42
819-1511	TSTN-15A	143THB	15	1/2	50
819-1512	TSTN-20A	209THB	20	3/4	51
819-1513	TSTN-25A	286THB	25	1	63

1935

สินค้าบางรายการไม่สามารถนำเข้าได้ สินค้าบางรายการไม่สามารถใช้กับไฟฟ้ไทยได้ ราคาไม่รวมภาษีมูลค่าเพิ่ม

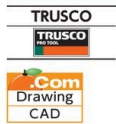

TNL Type

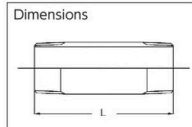

Double Long Nipple (stainless steel)

การใช้งาน ● สำหรับน้ำ, น้ำมัน, แก๊ส
 ข้อมูลจำเพาะ ● แรงดันทำงานสูงสุด: อุณหภูมิห้อง 1.0 MPa
 ประเทศที่ผลิต ● จีน

Order Unit: 1 Pcs TRUSCO NAKAYAMA CORPORATION

Order Code	Item No.	Price (per pcs)	Nominal Diameter (A)	Nominal Diameter (B)	L (mm)	Weight (g)
819-1472	TNL-6AX50L	69THB	6	1/8	50	17
819-1473	TNL-8AX50L	69THB	8	1/4	50	23
819-1474	TNL-10AX50L	69THB	10	3/8	50	29
819-1475	TNL-15AX50L	96THB	15	1/2	50	43
819-1476	TNL-20AX50L	103THB	20	3/4	50	51
819-1477	TNL-25AX50L	123THB	25	1	50	74
819-1478	TNL-6AX75L	95THB	6	1/8	75	27
819-1479	TNL-8AX75L	95THB	8	1/4	75	38
819-1480	TNL-10AX75L	95THB	10	3/8	75	49
819-1481	TNL-15AX75L	110THB	15	1/2	75	73
819-1482	TNL-20AX75L	130THB	20	3/4	75	91
819-1483	TNL-25AX75L	168THB	25	1	75	132
819-1484	TNL-6AX100L	110THB	6	1/8	100	37
819-1485	TNL-8AX100L	110THB	8	1/4	100	52
819-1486	TNL-10AX100L	110THB	10	3/8	100	69
819-1487	TNL-15AX100L	136THB	15	1/2	100	103
819-1488	TNL-20AX100L	158THB	20	3/4	100	129
819-1489	TNL-25AX100L	206THB	25	1	100	183

Order Unit: 1 Pcs

Order Code	Item No.	Price (per pcs)	Nominal Diameter (A)	Nominal Diameter (B)	L (mm)	Weight (g)
819-1490	TNL-6AX125L	143THB	6	1/8	125	48
819-1491	TNL-8AX125L	143THB	8	1/4	125	74
819-1492	TNL-10AX125L	143THB	10	3/8	125	92
819-1493	TNL-15AX125L	179THB	15	1/2	125	132
819-1494	TNL-20AX125L	206THB	20	3/4	125	165
819-1495	TNL-25AX125L	250THB	25	1	125	249
819-1496	TNL-6AX150L	155THB	6	1/8	150	58
819-1497	TNL-8AX150L	155THB	8	1/4	150	82
819-1498	TNL-10AX150L	155THB	10	3/8	150	107
819-1499	TNL-15AX150L	199THB	15	1/2	150	164
819-1500	TNL-20AX150L	236THB	20	3/4	150	208
819-1501	TNL-25AX150L	287THB	25	1	150	300
819-1502	TNL-6AX200L	195THB	6	1/8	200	80
819-1503	TNL-8AX200L	195THB	8	1/4	200	113
819-1504	TNL-10AX200L	195THB	10	3/8	200	145
819-1505	TNL-15AX200L	247THB	15	1/2	200	223
819-1506	TNL-20AX200L	286THB	20	3/4	200	284
819-1507	TNL-25AX200L	352THB	25	1	200	410

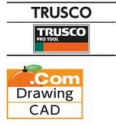

TNN Type

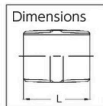

Nipple (stainless steel)

การใช้งาน ● สำหรับน้ำ, น้ำมัน, แก๊ส
 ข้อมูลจำเพาะ ● แรงดันทำงานสูงสุด: อุณหภูมิห้อง 1.0 MPa
 ประเทศที่ผลิต ● จีน

Order Unit: 1 Pcs TRUSCO NAKAYAMA CORPORATION

Order Code	Item No.	Price (per pcs)	Nominal Diameter (A)	Nominal Diameter (B)	L (mm)	Weight (g)
819-1466	TNN-6A	55THB	6	1/8	20	6
819-1467	TNN-8A	55THB	8	1/4	26	10
819-1468	TNN-10A	55THB	10	3/8	28	14
819-1469	TNN-15A	73THB	15	1/2	34	24
819-1470	TNN-20A	79THB	20	3/4	38	35
819-1471	TNN-25A	110THB	25	1	43	60



PL Type (90° elbow)

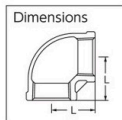

Elbow (stainless steel)

การใช้งาน ● สำหรับน้ำ / อากาศ / แก๊ส / น้ำมัน / น้ำกระเพื่อม
 วัสดุ ● เหล็กกล้าไร้สนิม (SCS13A)
 ประเทศที่ผลิต ● ไต้หวัน

Order Unit: 1 Pcs KITZ CORPORATION

Order Code	Item No.	Price (per pcs)	Nominal Diameter (A)	Nominal Diameter (B)	L (mm)	Weight (kg)
163-9145	PL-6A	379THB	6	1/8	19	0.06
163-9170	PL-8A	379THB	8	1/4	19	0.06
163-9200	PL-10A	390THB	10	3/8	23	0.07
163-9234	PL-15A	469THB	15	1/2	27	0.11
163-9269	PL-20A	669THB	20	3/4	32	0.18

Order Unit: 1 Pcs

Order Code	Item No.	Price (per pcs)	Nominal Diameter (A)	Nominal Diameter (B)	L (mm)	Weight (kg)
163-9293	PL-25A	929THB	25	1	38	0.28
163-9323	PL-32A	1,473THB	32	1 1/4	46	0.45
163-9358	PL-40A	1,704THB	40	1 1/2	48	0.56
163-9382	PL-50A	2,543THB	50	2	57	0.85
163-9412	PL-65A	5,740THB	65	2 1/2	69	1.42
163-9421	PL-80A	8,253THB	80	3	78	2.05



PX Type

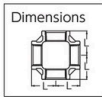

Cross (stainless steel)

การใช้งาน ● สำหรับน้ำ / อากาศ / แก๊ส / น้ำมัน / น้ำกระเพื่อม
 วัสดุ ● เหล็กกล้าไร้สนิม (SCS13A)
 ประเทศที่ผลิต ● ไต้หวัน

Order Unit: 1 Pcs KITZ CORPORATION



Order Code	Item No.	Price (per pcs)	Nominal Diameter (A)	Nominal Diameter (B)	L (mm)	Weight (kg)
164-0160	PX-8A	1,421THB	8	1/4	19	0.08
164-0178	PX-10A	1,449THB	10	3/8	23	0.13
164-0186	PX-15A	1,487THB	15	1/2	27	0.19
164-0194	PX-20A	2,094THB	20	3/4	32	0.30

Order Unit: 1 Pcs

Order Code	Item No.	Price (per pcs)	Nominal Diameter (A)	Nominal Diameter (B)	L (mm)	Weight (kg)
164-0208	PX-25A	3,223THB	25	1	38	0.47
164-0216	PX-32A	4,664THB	32	1 1/4	46	0.76
164-0224	PX-40A	5,069THB	40	1 1/2	48	0.87
164-0232	PX-50A	7,446THB	50	2	57	1.39

รหัสสั่งซื้อ **สีน้ำเงิน** ... มีสินค้าสต็อกที่ประเทศอินโดนีเซียและประเทศไทย **สีแดง** ... มีสินค้าสต็อกที่ประเทศอินโดนีเซีย **สีเขียว** ... มีสินค้าสต็อกที่ประเทศไทย

1937 Plumbing Products

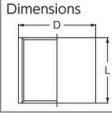

KITZ    

Valves **Socket (stainless steel)**

การใช้งาน ● สำหรับไอน้ำ / อากาศ / แก๊ส / น้ำมัน / น้ำกระเพื่อม
วัสดุ ● เหล็กกล้าไร้สนิม (SCS13A)

Item No.	Origin
PS-8A to 20A	China
PS-6A / PS-25A to PS-100A	Japan/China



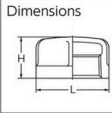



Order Unit: 1 Pcs	Order Code	Item No.	Price (per pcs)	Nominal Diameter (A)	Nominal Diameter (B)	L (mm)	D (mm)
	163-9650	PS-6A	206THB	6	1/8	20	13.8
	163-9668	PS-8A	206THB	8	1/4	25	17.0
	163-9676	PS-10A	206THB	10	3/8	26	21.0
	163-9684	PS-15A	219THB	15	1/2	33	25.0
	163-9692	PS-20A	315THB	20	3/4	36	31.0
	163-9706	PS-25A	434THB	25	1	43	38.0

KITZ    

Flexible Metal Hoses **Cap (stainless steel)**

การใช้งาน ● สำหรับอุดช่องระบายอากาศที่ปลายระบบท่อ และอุดข้อต่อของวาล์วระบายที่ด้านระบาย
วัสดุ ● เหล็กกล้าไร้สนิม (SCS13A)
ประเทศที่ผลิต ● ไต้หวัน

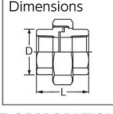

Order Unit: 1 Pcs	Order Code	Item No.	Price (per pcs)	Nominal Diameter (A)	Nominal Diameter (B)	L (mm)	H (mm)
	164-0569	PC-6A	243THB	6	1/8	18	15.5
	164-0577	PC-8A	243THB	8	1/4	22	17.5
	164-0585	PC-10A	243THB	10	3/8	26	19.5
	164-0593	PC-15A	335THB	15	1/2	30	21.0
	164-0607	PC-20A	434THB	20	3/4	36	24.0

KITZ       

Joints for Water Piping **Bushing (stainless steel)** **Union (stainless steel)** PU Type

การใช้งาน ● สำหรับไอน้ำ / อากาศ / แก๊ส / น้ำมัน / น้ำกระเพื่อม
วัสดุ ● เหล็กกล้าไร้สนิม (SCS13A)
ประเทศที่ผลิต ● ไต้หวัน



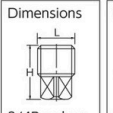



Order Unit: 1 Pcs	Order Code	Item No.	Price (per pcs)	Nominal Diameter (A)	Nominal Diameter (B)	L (mm)	H (mm)
	164-0451	PU-8A	1,094THB	8	1/4	33.5	18
	164-0488	PU-15A	1,289THB	15	1/2	40.5	26

KITZ    

Spray Nozzles **Plug (stainless steel)**

การใช้งาน ● สำหรับไอน้ำ / อากาศ / แก๊ส / น้ำมัน / น้ำกระเพื่อม
วัสดุ ● เหล็กกล้าไร้สนิม (SCS13A)
ประเทศที่ผลิต ● ไต้หวัน

Order Unit: 1 Pcs	Order Code	Item No.	Price (per pcs)	Nominal Diameter (A)	Nominal Diameter (B)	L (mm)	H (mm)
	164-0241	PP-6A	172THB	6	1/8	R1/8	16
	164-0259	PP-8A	172THB	8	1/4	R1/4	19
	164-0267	PP-10A	188THB	10	3/8	R3/8	21
	164-0275	PP-15A	295THB	15	1/2	R1/2	25
	164-0283	PP-20A	397THB	20	3/4	R3/4	28
	164-0291	PP-25A	564THB	25	1	R1	31

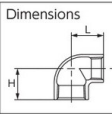
INOC       

"90° Elbow" (stainless steel) **Different Diameter Elbow (stainless steel)**

การใช้งาน ● สำหรับน้ำ, น้ำมัน, แก๊ส
ประเทศที่ผลิต ● จีน

Order Unit: 1 Pcs	Order Code	Item No.	Price (per pcs)	Nominal Diameter (A)	Nominal Diameter (B)	L (mm)
	175-3541	304LL15A	293THB	15	1/2	27
	175-3568	304LL20A	420THB	20	3/4	32

1937 สินค้าบางรายการไม่สามารถนำเข้าได้ สินค้าบางรายการไม่สามารถใช้กับไฟฟ้ไทยได้ ราคาไม่รวมภาษีมูลค่าเพิ่ม



Nipple (stainless steel)

การใช้งาน • สำหรับน้ำ / อากาศ / แก๊ส / น้ำมัน / น้ำกระเพื่อม
วัสดุ • เหล็กกล้าไร้สนิม (SUS304)
ประเทศที่ผลิต • ญี่ปุ่น

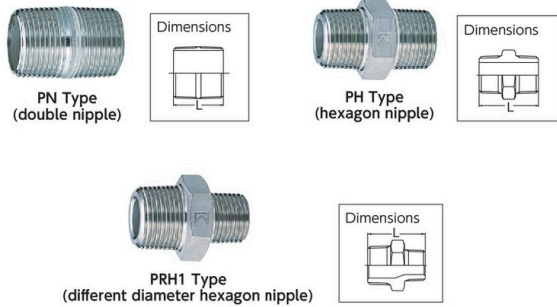

Hexagonal Nipple

Order Unit: 1 Pcs

Order Code	Item No.	Price (per pcs)	Nominal Diameter (A)	Nominal Diameter (B)	L (mm)	Weight (kg)
163-9871	PH-10A	275THB	10	3/8	36	0.05

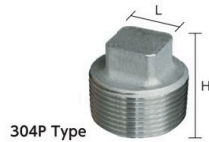

Square Plug (stainless steel)

การใช้งาน • สำหรับน้ำ, น้ำมัน, แก๊ส
ประเทศที่ผลิต • จีน

Materials SUS304

Order Unit: 1 Pcs INOC CORPORATION

Order Code	Item No.	Price (per pcs)	Nominal Diameter (A)	Nominal Diameter (B)	L (mm)	H (mm)
175-6524	304P10A	123THB	10	3/8	12.0	22
175-6532	304P15A	190THB	15	1/2	14.0	26



Double Long Nipple (stainless steel)

การใช้งาน • สำหรับน้ำ, น้ำมัน, แก๊ส
ประเทศที่ผลิต • จีน

Order Unit: 1 Pcs INOC CORPORATION

Order Code	Item No.	Price (per pcs)	Nominal Diameter (A)	Nominal Diameter (B)	L (mm)
175-3835	304NL15AX50L	162THB	15	1/2	50
175-3843	304NL15AX75L	190THB	15	1/2	75
175-3851	304NL15AX100L	222THB	15	1/2	100
175-3886	304NL20AX100L	257THB	20	3/4	100
175-4092	304NL15AX125L	297THB	15	1/2	125

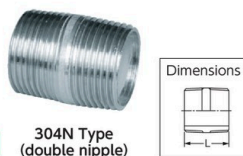

Double Nipple

Order Unit: 1 Pcs INOC CORPORATION

Order Code	Item No.	Price (per pcs)	Nominal Diameter (A)	Nominal Diameter (B)	L (mm)	Weight (g)
175-6231	304N6A	89THB	6	1/8	20	6
175-6249	304N8A	89THB	8	1/4	26	10
175-6257	304N10A	89THB	10	3/8	28	14
175-6311	304N15A	113THB	15	1/2	34	23
175-6338	304N25A	182THB	25	1	43	59



Bushing (stainless steel)

การใช้งาน • สำหรับน้ำ, น้ำมัน, แก๊ส
ประเทศที่ผลิต • จีน

Size	Materials
8A x 6A to 15A x 10A	SUS304
25A x 20A	SUSF304

Order Unit: 1 Pcs INOC CORPORATION

Order Code	Item No.	Price (per pcs)	Nominal Diameter (A)	Nominal Diameter (B)	L (mm)	H (mm)
175-6796	304B8AX6A	158THB	8 x 6	1/4 x 1/8	14	17.0
175-6800	304B10AX8A	158THB	10 x 8	3/8 x 1/4	17	18.0
175-6818	304B15AX10A	198THB	15 x 10	1/2 x 3/8	22	21.0
175-6834	304B25AX20A	447THB	25 x 20	1 x 3/4	35	27.0



Socket Straight (stainless steel)

การใช้งาน • สำหรับน้ำ, น้ำมัน, แก๊ส
ประเทศที่ผลิต • จีน

Order Unit: 1 Pcs INOC CORPORATION

Order Code	Item No.	Price (per pcs)	Nominal Diameter (A)	Nominal Diameter (B)	L (mm)	D (mm)
175-5633	304S6A	140THB	6	1/8	20	14.0
175-5641	304S8A	140THB	8	1/4	24	16.7
175-5650	304S10A	140THB	10	3/8	25	20.2
175-5668	304S15A	148THB	15	1/2	32	24.6
175-5684	304S25A	297THB	25	1	41	37.7



Double Nipple

Order Unit: 1 Pcs INOC CORPORATION

Order Code	Item No.	Price (per pcs)	Nominal Diameter (A)	Nominal Diameter (B)	L (mm)	Weight (g)
175-6231	304N6A	89THB	6	1/8	20	6
175-6249	304N8A	89THB	8	1/4	26	10
175-6257	304N10A	89THB	10	3/8	28	14
175-6311	304N15A	113THB	15	1/2	34	23
175-6338	304N25A	182THB	25	1	43	59

Hexagon Hose Nipple

Order Unit: 1 Pcs

Order Code	Item No.	Price (per pcs)	Nominal Diameter (A)	Nominal Diameter (B)	L (mm)	D (mm)	Weight (g)
175-6125	304STHN20A	810THB	20	3/4	64.0	20.0	88
175-6133	304STHN25A	1,013THB	25	1	72.0	26.5	149

Threaded Type Pipe Coupling (stainless steel)

การใช้งาน • สำหรับน้ำ, น้ำมัน, แก๊ส
ข้อมูลจำเพาะ • ช่วงอุณหภูมิทำงาน: -20 ถึง 220°C
ประเทศที่ผลิต • จีน

รหัสสั่งซื้อ **สีน้ำเงิน** ... มีสินค้าสต็อกที่ประเทศอินโดนีเซียและประเทศไทย **สีแดง** ... มีสินค้าสต็อกที่ประเทศอินโดนีเซีย **สีเขียว** ... มีสินค้าสต็อกที่ประเทศไทย

- Valves
- Screwed Type Pipe Fittings
- High Pressure Joints
- Welding Fittings
- Flanges
- Gaskets
- Flanges Bolts
- Flexible Metal Hoses
- Vibration Proof Couplers
- Piping Joints for Minor Diameters
- PVC Pipes
- PVC Pipe Joints
- PVC Valves
- Joints for Water Piping
- Protect Accessories for Plumbing
- Support Accessories for Plumbing
- Maintenance Accessories for Plumbing
- Air Conditioning Materials
- Valve-Pipe Identifying Goods
- Spray Nozzles

1939 Plumbing Products

Valves

TRUSCO



Com Drawing



TN-02T

Threaded Type Coupling Tee (outside x outside x outside screw)

การใช้งาน ●สำหรับท่อและชิ้นส่วนอุปกรณ์ท่อและของไหล เช่น การต่อสายดิน
 ข้อมูลจำเพาะ ●ของไหลที่ใช้ได้: น้ำ, อากาศ, น้ำมัน
 ●อุณหภูมิของไหล: 0 ถึง 100°C
 ●แรงดันทำงาน: 14 MPa
 วัสดุ ●ทองเหลือง (C3771)
 ประเทศที่ผลิต ●ญี่ปุ่น

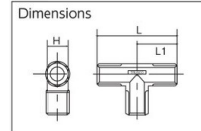

TRUSCO NAKAYAMA CORPORATION

Order Code	Item No.	Price (per pcs)	Nominal Diameter	Dimension (mm) H	Dimension (mm) L	Dimension (mm) L1	Weight (g)
257-6732	TN-01T	205THB	R1/8 x R1/8 x R1/8	10	37	18.5	20
257-6741	TN-02T	182THB	R1/4 x R1/4 x R1/4	12	44	22.0	35
257-6759	TN-03T	229THB	R3/8 x R3/8 x R3/8	14	52	26.0	70
257-6767	TN-04T	490THB	R1/2 x R1/2 x R1/2	22	66	33.0	120

Flanges

Gaskets

Flanges Bolts

TRUSCO



Com Drawing



TN-0414T

Threaded Type Coupling Tee (inside x inside x outside screw)

การใช้งาน ●สำหรับท่อและชิ้นส่วนอุปกรณ์ท่อและของไหล เช่น การต่อสายดิน
 ข้อมูลจำเพาะ ●ของไหลที่ใช้ได้: น้ำ, อากาศ, น้ำมัน
 ●อุณหภูมิของไหล: 0 ถึง 100°C
 ●แรงดันทำงาน: 14 MPa
 วัสดุ ●ทองเหลือง (C3771)
 ประเทศที่ผลิต ●ญี่ปุ่น

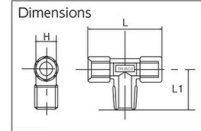

TRUSCO NAKAYAMA CORPORATION

Order Code	Item No.	Price (per pcs)	Nominal Diameter	Dimension (mm) H	Dimension (mm) L	Dimension (mm) L1	Weight (g)
257-6775	TN-0111T	166THB	Rc1/8 x R1/8 x Rc1/8	12	42	21	40
257-6783	TN-0212T	207THB	Rc1/4 x R1/4 x Rc1/4	14	50	25	60
257-6791	TN-0313T	365THB	Rc3/8 x R3/8 x Rc3/8	18	60	30	130
257-6805	TN-0414T	477THB	Rc1/2 x R1/2 x Rc1/2	22	66	33	210

PVC Pipes

PVC Pipe Joints

PVC Valves

TRUSCO



Com Drawing

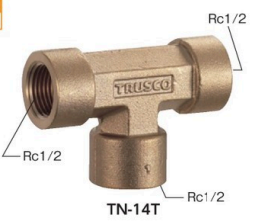

TN-14T

Threaded Type Coupling Tee (internal x internal x inside screw)

การใช้งาน ●สำหรับท่อและชิ้นส่วนอุปกรณ์ท่อและของไหล เช่น การต่อสายดิน
 ข้อมูลจำเพาะ ●ของไหลที่ใช้ได้: น้ำ, อากาศ, น้ำมัน
 ●อุณหภูมิของไหล: 0 ถึง 100°C
 ●แรงดันทำงาน: 14 MPa
 วัสดุ ●ทองเหลือง (C3771)
 ประเทศที่ผลิต ●ญี่ปุ่น

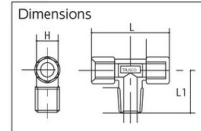

TRUSCO NAKAYAMA CORPORATION

Order Code	Item No.	Price (per pcs)	Nominal Diameter	Dimension (mm) H	Dimension (mm) L	Dimension (mm) L1	Weight (g)
257-6813	TN-11T	150THB	Rc1/8 x Rc1/8 x Rc1/8	12	42	21	40
257-6821	TN-12T	200THB	Rc1/4 x Rc1/4 x Rc1/4	14	50	25	60
257-6830	TN-13T	440THB	Rc3/8 x Rc3/8 x Rc3/8	18	60	30	150
257-6848	TN-14T	456THB	Rc1/2 x Rc1/2 x Rc1/2	22	66	33	230

Air Conditioning Materials

Valve-Pipe Identifying Goods

Spray Nozzles

TRUSCO



Com Drawing



TN-0314T

Threaded Type Coupling Tee (inside x inside x outside screw/different diameter)

การใช้งาน ●สำหรับท่อและชิ้นส่วนอุปกรณ์ท่อและของไหล เช่น การต่อสายดิน
 ข้อมูลจำเพาะ ●ของไหลที่ใช้ได้: น้ำ, อากาศ, น้ำมัน
 ●อุณหภูมิของไหล: 0 ถึง 100°C
 ●แรงดันทำงาน: 14 MPa
 วัสดุ ●ทองเหลือง (C3771)
 ประเทศที่ผลิต ●ญี่ปุ่น

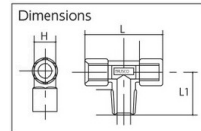

TRUSCO NAKAYAMA CORPORATION

Order Code	Item No.	Price (per pcs)	Nominal Diameter	Dimension (mm) H	Dimension (mm) L	Dimension (mm) L1	Weight (g)
257-6856	TN-0213T	365THB	Rc3/8 x R1/4 x Rc3/8	18	60	28.5	130
257-6864	TN-0314T	477THB	Rc1/2 x R3/8 x Rc1/2	22	66	31.0	200

TRUSCO



Com Drawing



TN-03L

Threaded Type Coupling Elbow (outside x outside screw)

การใช้งาน ●สำหรับท่อและชิ้นส่วนอุปกรณ์ท่อและของไหล เช่น การต่อสายดิน
 ข้อมูลจำเพาะ ●ของไหลที่ใช้ได้: น้ำ, อากาศ, น้ำมัน
 ●อุณหภูมิของไหล: 0 ถึง 100°C
 ●แรงดันทำงาน: 14 MPa
 วัสดุ ●ทองเหลือง (C3771)
 ประเทศที่ผลิต ●ญี่ปุ่น

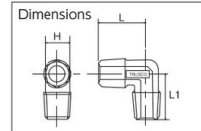

TRUSCO NAKAYAMA CORPORATION

Order Code	Item No.	Price (per pcs)	Nominal Diameter	Dimension (mm) H	Dimension (mm) L	Dimension (mm) L1	Weight (g)
257-6520	TN-01L	120THB	R1/8 x R1/8	10	18.5	18.5	20
257-6538	TN-02L	145THB	R1/4 x R1/4	12	22.0	22.0	25
257-6546	TN-03L	182THB	R3/8 x R3/8	14	26.0	26.0	45
257-6554	TN-04L	297THB	R1/2 x R1/2	18	32.5	32.5	90

1939

สินค้าบางรายการไม่สามารถนำเข้าได้ สินค้าบางรายการไม่สามารถใช้กับไฟฟ้ไทยได้ ราคาไม่รวมภาษีมูลค่าเพิ่ม

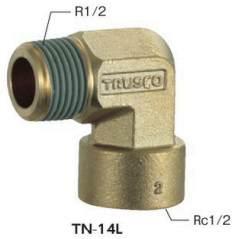
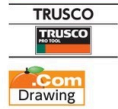

Threaded Coupling Elbow (outside x internal screw thread)

การใช้งาน • สำหรับท่อและชิ้นส่วนอุปกรณ์ท่อและของไหล เช่น การต่อสายดิน
 ข้อมูลจำเพาะ • ของไหลที่ใช้ได้: น้ำ, อากาศ, น้ำมัน
 • อุณหภูมิของไหล: 0 ถึง 100°C
 • แรงดันทำงาน: 14 MPa
 วัสดุ • ทองเหลือง (C3771)
 ประเทศที่ผลิต • ญี่ปุ่น

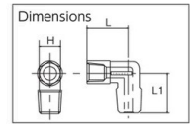

TRUSCO NAKAYAMA CORPORATION

Order Code	Item No.	Price (per pcs)	Nominal Diameter	Dimension (mm)H	Dimension (mm)L	Dimension (mm)L1	Weight (g)
257-6635	TN-11L	130THB	R1/8 x Rc1/8	12	21.0	21.0	30
257-6643	TN-12L	168THB	R1/4 x Rc1/4	14	25.0	25.0	45
257-6651	TN-13L	286THB	R3/8 x Rc3/8	18	30.5	30.5	100
257-6660	TN-14L	390THB	R1/2 x Rc1/2	22	33.0	33.0	145

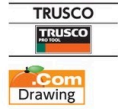

Threaded Type Coupling Elbow (inside x inside screw)

การใช้งาน • สำหรับท่อและชิ้นส่วนอุปกรณ์ท่อและของไหล เช่น การต่อสายดิน
 ข้อมูลจำเพาะ • ของไหลที่ใช้ได้: น้ำ, อากาศ, น้ำมัน
 • อุณหภูมิของไหล: 0 ถึง 100°C
 • แรงดันทำงาน: 14 MPa
 วัสดุ • ทองเหลือง (C3771)
 ประเทศที่ผลิต • ญี่ปุ่น

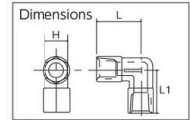

TRUSCO NAKAYAMA CORPORATION

Order Code	Item No.	Price (per pcs)	Nominal Diameter	Dimension (mm)H	Dimension (mm)L	Dimension (mm)L1	Weight (g)
257-6678	TN-21L	120THB	Rc1/8 x Rc1/8	12	21	21	30
257-6686	TN-22L	158THB	Rc1/4 x Rc1/4	14	25	25	50
257-6694	TN-23L	275THB	Rc3/8 x Rc3/8	18	30	30	110
257-6708	TN-24L	379THB	Rc1/2 x Rc1/2	22	33	33	160

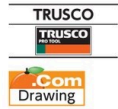

Threaded Coupling Elbow (outside x internal screw thread/different diameter)

การใช้งาน • สำหรับท่อและชิ้นส่วนอุปกรณ์ท่อและของไหล เช่น การต่อสายดิน
 ข้อมูลจำเพาะ • ของไหลที่ใช้ได้: น้ำ, อากาศ, น้ำมัน
 • อุณหภูมิของไหล: 0 ถึง 100°C
 • แรงดันทำงาน: 14 MPa
 วัสดุ • ทองเหลือง (C3771)
 ประเทศที่ผลิต • ญี่ปุ่น

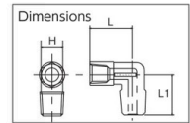

TRUSCO NAKAYAMA CORPORATION

Order Code	Item No.	Price (per pcs)	Nominal Diameter	Dimension (mm)H	Dimension (mm)L	Dimension (mm)L1	Weight (g)
257-6716	TN-0211L	128THB	R1/4 x Rc1/8	12	21	22	30
257-6724	TN-0322L	172THB	R3/8 x Rc1/4	14	25	26	50



90E-PT Type

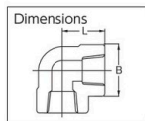

High Pressure Elbow (90°)

การใช้งาน • สำหรับการเชื่อมต่อท่อไฮดรอลิก (เหล็กและเหล็กกล้า เครื่องจักร การต่อเรือ ฯลฯ)
 ข้อมูลจำเพาะ • แรงดันทำงาน: 12 MPa
 วัสดุ • เหล็กกล้าคาร์บอน
 ประเทศที่ผลิต • ญี่ปุ่น

FUJI SPECIAL INC.

Order Code	Item No.	Price (per pcs)	Nominal Diameter (A)	Nominal Diameter (B)	B (mm)	L (mm)	Weight (kg)
226-6181	90E-PT-8A	172THB	8	1/4	23	21.1	0.094
226-6199	90E-PT-10A	172THB	10	3/8	28	26.5	0.180
226-6202	90E-PT-15A	206THB	15	1/2	33	28.9	0.255
226-6211	90E-PT-20A	247THB	20	3/4	38	35.1	0.345
226-6229	90E-PT-25A	349THB	25	1	47	38.2	0.540
226-6237	90E-PT-32A	626THB	32	1 1/4	57	45.0	0.980
226-6245	90E-PT-40A	776THB	40	1 1/2	64	50.8	1.230
226-6253	90E-PT-50A	1,350THB	50	2	77	60.1	2.060



45E-PT Type

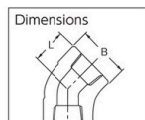

High Pressure Elbow (45°)

การใช้งาน • สำหรับการเชื่อมต่อท่อไฮดรอลิก (เหล็กและเหล็กกล้า เครื่องจักร การต่อเรือ ฯลฯ)
 ข้อมูลจำเพาะ • แรงดันทำงาน: 12 MPa
 วัสดุ • เหล็กกล้าคาร์บอน
 ประเทศที่ผลิต • ญี่ปุ่น

FUJI SPECIAL INC.

Order Code	Item No.	Price (per pcs)	Nominal Diameter (A)	Nominal Diameter (B)	B (mm)	L (mm)	Weight (kg)
226-6300	45E-PT-8A	246THB	8	1/4	23	17.9	0.168
226-6318	45E-PT-10A	246THB	10	3/8	28	20.9	0.144
226-6326	45E-PT-15A	286THB	15	1/2	33	24.1	0.235
226-6334	45E-PT-20A	359THB	20	3/4	38	28.7	0.310
226-6342	45E-PT-25A	493THB	25	1	47	30.3	0.505
226-6351	45E-PT-32A	797THB	32	1 1/4	57	35.5	0.740
226-6369	45E-PT-40A	1,041THB	40	1 1/2	64	39.6	1.040
226-6377	45E-PT-50A	1,641THB	50	2	77	47.4	1.670

รหัสสั่งซื้อ **สีน้ำเงิน** ... มีสินค้าสต็อกที่ประเทศอินโดนีเซียและประเทศไทย **สีแดง** ... มีสินค้าสต็อกที่ประเทศอินโดนีเซีย **สีเขียว** ... มีสินค้าสต็อกที่ประเทศไทย

- Valves
- Screwed Type Pipe Fittings
- High Pressure Joints
- Welding Fittings
- Flanges
- Gaskets
- Flanges Bolts
- Flexible Metal Hoses
- Vibration Proof Couplers
- Piping Joints for Minor Diameters
- PVC Pipes
- PVC Pipe Joints
- PVC Valves
- Joints for Water Piping
- Protect Accessories for Plumbing
- Support Accessories for Plumbing
- Maintenance Accessories for Plumbing
- Air Conditioning Materials
- Valve-Pipe Identifying Goods
- Spray Nozzles

1941 Plumbing Products

Valves

FUJITOKU



SL-PT Type

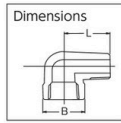

High Pressure Male and Female Elbow

การใช้งาน ● สำหรับการเชื่อมต่อไฮดรอลิก (เหล็กและเหล็กกล้า เครื่องจักร การต่อเรือ ฯลฯ)
 ข้อมูลจำเพาะ ● แรงดันทำงาน: 12 MPa
 วัสดุ ● เหล็กกล้าคาร์บอน ประเทศที่ผลิต ● ญี่ปุ่น

Order Unit: 1 Pcs

FUJI SPECIAL INC.

Order Code	Item No.	Price (per pcs)	Nominal Diameter (A)	Nominal Diameter (B)	B (mm)	L (mm)	Weight (kg)
226-6407	SL-PT-8A	1247THB	8	1/4	23	31	0.072
226-6415	SL-PT-10A	2477THB	10	3/8	28	36	0.153
226-6423	SL-PT-15A	3437THB	15	1/2	33	43	0.232
226-6431	SL-PT-20A	4537THB	20	3/4	40	50	0.322
226-6440	SL-PT-25A	6807THB	25	1	47	57	0.536
226-6458	SL-PT-32A	1,0917THB	32	1 1/4	57	65	0.900
226-6466	SL-PT-40A	1,6677THB	40	1 1/2	64	74	1.270
226-6474	SL-PT-50A	2,7377THB	50	2	77	83	2.100

Welding Fittings

Flanges

Gaskets

Flanges Bolts

Flexible Metal Hoses

Vibration Proof Couplers

Piping Joints for Minor Diameters

PVC Pipes

PVC Pipe Joints

PVC Valves

Joints for Water Piping

Protect Accessories for Plumbing

Support Accessories for Plumbing

Maintenance Accessories for Plumbing

Air Conditioning Materials

Valve-Pipe Identifying Goods

Spray Nozzles

FUJITOKU



T-PT Type

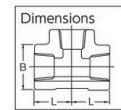

High Pressure Straight Tee

การใช้งาน ● สำหรับการเชื่อมต่อไฮดรอลิก (เหล็กและเหล็กกล้า เครื่องจักร การต่อเรือ ฯลฯ)
 ข้อมูลจำเพาะ ● แรงดันทำงาน: 12 MPa
 วัสดุ ● เหล็กกล้าคาร์บอน ประเทศที่ผลิต ● ญี่ปุ่น

Order Unit: 1 Pcs

FUJI SPECIAL INC.

Order Code	Item No.	Price (per pcs)	Nominal Diameter (A)	Nominal Diameter (B)	B (mm)	L (mm)	Weight (kg)
226-6601	T-PT-8A	2367THB	8	1/4	23	21.1	0.127
226-6610	T-PT-10A	2367THB	10	3/8	28	26.5	0.215
226-6628	T-PT-15A	2907THB	15	1/2	33	28.9	0.310
226-6636	T-PT-20A	3767THB	20	3/4	38	35.1	0.430
226-6644	T-PT-25A	5137THB	25	1	47	38.2	0.720
226-6652	T-PT-32A	8717THB	32	1 1/4	57	45.0	1.100
226-6661	T-PT-40A	1,0837THB	40	1 1/2	64	50.8	1.500
226-6679	T-PT-50A	1,7807THB	50	2	77	60.1	2.800

FUJITOKU



OS-PT Type

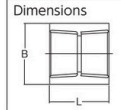

High Pressure Round Socket

การใช้งาน ● สำหรับการเชื่อมต่อไฮดรอลิก (เหล็กและเหล็กกล้า เครื่องจักร การต่อเรือ ฯลฯ)
 ข้อมูลจำเพาะ ● แรงดันทำงาน: 12 MPa
 วัสดุ ● เหล็กกล้าคาร์บอน ประเทศที่ผลิต ● ญี่ปุ่น

Order Unit: 1 Pcs

FUJI SPECIAL INC.

Order Code	Item No.	Price (per pcs)	Nominal Diameter (A)	Nominal Diameter (B)	B (mm)	L (mm)	Weight (kg)
226-7306	OS-PT-8A	1107THB	8	1/4	22	28	0.046
226-7314	OS-PT-10A	1107THB	10	3/8	27	33	0.082
226-7322	OS-PT-15A	1607THB	15	1/2	32	37	0.128
226-7331	OS-PT-20A	1957THB	20	3/4	38	42	0.206
226-7349	OS-PT-25A	2807THB	25	1	46	45	0.310
226-7357	OS-PT-32A	4247THB	32	1 1/4	55	52	0.530
226-7365	OS-PT-40A	5267THB	40	1 1/2	63	56	0.790
226-7373	OS-PT-50A	8177THB	50	2	76	66	1.070

FUJITOKU



6S-PT Type

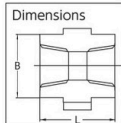

High Pressure Hexagonal Socket

การใช้งาน ● สำหรับการเชื่อมต่อไฮดรอลิก (เหล็กและเหล็กกล้า เครื่องจักร การต่อเรือ ฯลฯ)
 ข้อมูลจำเพาะ ● แรงดันทำงาน: 12 MPa
 วัสดุ ● เหล็กกล้าคาร์บอน ประเทศที่ผลิต ● ญี่ปุ่น

Order Unit: 1 Pcs

FUJI SPECIAL INC.

Order Code	Item No.	Price (per pcs)	Nominal Diameter (A)	Nominal Diameter (B)	B (mm)	L (mm)	Weight (kg)
226-7209	6S-PT-8A	1137THB	8	1/4	20	28	0.046
226-7217	6S-PT-10A	1137THB	10	3/8	25	33	0.082
226-7225	6S-PT-15A	1857THB	15	1/2	31	37	0.128
226-7233	6S-PT-20A	2297THB	20	3/4	37	42	0.206
226-7241	6S-PT-25A	3107THB	25	1	45	45	0.310
226-7250	6S-PT-32A	5437THB	32	1 1/4	55	52	0.530
226-7268	6S-PT-40A	7397THB	40	1 1/2	63	56	0.790
226-7276	6S-PT-50A	1,0767THB	50	2	76	66	1.070

FUJITOKU



BU-PT Type

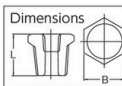

High Pressure Bushing

การใช้งาน ● เหมาะสำหรับการติดตั้ง, ขนาดใหญ่เหมาะสำหรับด้านนอก และขนาดเล็กเหมาะสำหรับด้านใน
 ข้อมูลจำเพาะ ● แรงดันทำงาน: 12 MPa
 วัสดุ ● เหล็กกล้าคาร์บอน ประเทศที่ผลิต ● ญี่ปุ่น

Order Unit: 1 Pcs

FUJI SPECIAL INC.

Order Code	Item No.	Price (per pcs)	Nominal Diameter (A)	Nominal Diameter (B)	B (mm)	L (mm)
226-7748	BU-PT-8AX6A	837THB	8 x 6	1/4 x 1/8	17	19
226-7756	BU-PT-10AX8A	837THB	10 x 8	3/8 x 1/4	21	22
226-7764	BU-PT-15AX10A	1107THB	15 x 10	1/2 x 3/8	26	25
226-7772	BU-PT-20AX15A	1757THB	20 x 15	3/4 x 1/2	32	28
226-7781	BU-PT-25AX15A	2327THB	25 x 15	1 x 1/2	35	30
226-7799	BU-PT-25AX20A	2327THB	25 x 20	1 x 3/4	35	30

FUJITOKU



6PU-PT Type

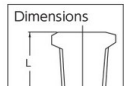

High Pressure Hexagonal Plug

การใช้งาน ● ปักหยุดปิดการไหลของของเหลว
 ข้อมูลจำเพาะ ● แรงดันทำงาน: 12 MPa
 วัสดุ ● เหล็กกล้าคาร์บอน ประเทศที่ผลิต ● ญี่ปุ่น

Order Unit: 1 Pcs

FUJI SPECIAL INC.

Order Code	Item No.	Price (per pcs)	Nominal Diameter (A)	Nominal Diameter (B)	B (mm)	L (mm)
226-7501	6PU-PT-8A	737THB	8	1/4	17	19
226-7519	6PU-PT-10A	737THB	10	3/8	21	22
226-7527	6PU-PT-15A	1027THB	15	1/2	26	25
226-7535	6PU-PT-20A	1587THB	20	3/4	32	28
226-7543	6PU-PT-25A	1907THB	25	1	35	30

1941

สินค้าบางรายการไม่สามารถนำเข้าได้ สินค้าบางรายการไม่สามารถใช้กับไฟที่ไทยได้ ราคาไม่รวมภาษีมูลค่าเพิ่ม

FUJITOKU



High Pressure Hexagonal Nipple

6N-PT Type

การใช้งาน ● สำหรับการเชื่อมต่อไฮดรอลิก
 ข้อมูลจำเพาะ ● แรงดันทำงาน: 12 MPa
 วัสดุ ● เหล็กกล้าคาร์บอน ประเทศที่ผลิต ● ญี่ปุ่น

Order Unit: 1 Pcs

Order Code	Item No.	Price (per pcs)	Nominal Diameter (A)	Nominal Diameter (B)	B (mm)	L (mm)
228-9512	6N-PT-8A	89THB	8	1/4	17	34
228-9521	6N-PT-10A	89THB	10	3/8	21	37
228-9539	6N-PT-15A	119THB	15	1/2	26	43
228-9547	6N-PT-20A	188THB	20	3/4	32	48
228-9555	6N-PT-25A	233THB	25	1	35	53
228-9563	6N-PT-32A	386THB	32	1 1/4	40	56

FUJI SPECIAL INC.

FUJITOKU



High Pressure Reducing Hexagonal Nipple

6N-PT-AX Type

การใช้งาน ● การเชื่อมต่อ
 ข้อมูลจำเพาะ ● แรงดันทำงาน: 12 MPa
 วัสดุ ● เหล็กกล้าคาร์บอน ประเทศที่ผลิต ● ญี่ปุ่น

Order Unit: 1 Pcs

Order Code	Item No.	Price (per pcs)	Nominal Diameter (A)	Nominal Diameter (B)	B (mm)	L (mm)
228-9911	6N-PT-8AX6A	116THB	8 x 6	1/4 x 1/8	17	32
228-9920	6N-PT-10AX8A	116THB	10 x 8	3/8 x 1/4	21	35
228-9938	6N-PT-15AX10A	158THB	15 x 10	1/2 x 3/8	26	40
228-9946	6N-PT-20AX15A	236THB	20 x 15	3/4 x 1/2	32	47
228-9954	6N-PT-25AX15A	290THB	25 x 15	1 x 1/2	35	49

FUJI SPECIAL INC.

BENKAN KIKOH



Welding Type Pipe Coupling (short 90° Elbow)

90S-SGP Type (90° short elbow)

การใช้งาน ● เชี่ยวชาญกับปิโตรเคมี
 วัสดุ ● เหล็กกล้าคาร์บอนสำหรับการเดินท่อ (SGP)
 ประเทศที่ผลิต ● ญี่ปุ่น

Order Unit: 1 Pcs

Order Code	Item No.	Price (per pcs)	Nominal Diameter (A)	Nominal Diameter (B)	Outer Diameter (mm)
159-8287	90S-SGP-25A	327THB	25	1	34.0
159-8309	90S-SGP-32A	339THB	32	1 1/4	42.7
159-8325	90S-SGP-40A	339THB	40	1 1/2	48.6
159-8341	90S-SGP-50A	430THB	50	2	60.5
159-8350	90S-SGP-65A	643THB	65	2 1/2	76.3

BENKAN KIKOH Corporation.

BENKAN KIKOH



Welding Type Pipe Coupling (short 90° Elbow)

G90S-SGP Type (90° short elbow)

คุณสมบัติ ● เป็นท่อที่ใช้สำหรับสปริงเกลและท่อดับเพลิง
 การใช้งาน ● เชี่ยวชาญกับปิโตรเคมี
 วัสดุ ● เหล็กกล้าคาร์บอนสำหรับการเดินท่อ (SGP)
 ประเทศที่ผลิต ● ญี่ปุ่น

Order Unit: 1 Pcs

Order Code	Item No.	Price (per pcs)	Nominal Diameter (A)	Nominal Diameter (B)	Outer Diameter (mm)
160-1245	G90S-SGP-25A	434THB	25	1	34.0
160-1253	G90S-SGP-32A	477THB	32	1 1/4	42.7
160-1261	G90S-SGP-40A	477THB	40	1 1/2	48.6
160-1270	G90S-SGP-50A	609THB	50	2	60.5

BENKAN KIKOH Corporation.

FLOBAL



B-45EL-10S Type (45° elbow long)



B-90EL-10S Type (90° elbow long)



B-90ES-10S Type (90° elbow short)

Butt Welding Fitting

การใช้งาน ● โรงงานแก๊ส, โรงกลั่นน้ำมัน, โรงงานปิโตรเคมี, การต่อเรือ ฯลฯ
 วัสดุ ● เหล็กกล้าไร้สนิม (SUS304W)
 ประเทศที่ผลิต ● เกาหลี

45° Elbow Long

Order Unit: 1 Pcs

Order Code	Item No.	Price (per pcs)	Nominal Diameter (A)	Nominal Diameter (B)	Outer Diameter D (mm)	H (mm)	T (mm)
444-5295	B-45EL-10S-15A	287THB	15	1/2	21.7	15.8	2.1
444-5309	B-45EL-10S-20A	287THB	20	3/4	27.2	15.8	2.1
444-5317	B-45EL-10S-25A	287THB	25	1	34.0	15.8	2.8
444-5325	B-45EL-10S-32A	332THB	32	1 1/4	42.7	19.7	2.8
444-5333	B-45EL-10S-40A	383THB	40	1 1/2	48.6	23.7	2.8

90° Elbow Long

Order Unit: 1 Pcs

Order Code	Item No.	Price (per pcs)	Nominal Diameter (A)	Nominal Diameter (B)	Outer Diameter D (mm)	F (mm)	T (mm)
444-5384	B-90EL-10S-15A	332THB	15	1/2	21.7	38.1	2.1
444-5392	B-90EL-10S-20A	332THB	20	3/4	27.2	38.1	2.1
444-5406	B-90EL-10S-25A	332THB	25	1	34.0	38.1	2.8
444-5414	B-90EL-10S-32A	383THB	32	1 1/4	42.7	47.6	2.8
444-5422	B-90EL-10S-40A	427THB	40	1 1/2	48.6	57.2	2.8

90° Elbow Short

Order Unit: 1 Pcs

Order Code	Item No.	Price (per pcs)	Nominal Diameter (A)	Nominal Diameter (B)	Outer Diameter D (mm)	F (mm)	T (mm)
444-5473	B-90ES-10S-25A	383THB	25	1	34.0	25.4	2.8
444-5481	B-90ES-10S-32A	427THB	32	1 1/4	42.7	31.8	2.8
444-5490	B-90ES-10S-40A	530THB	40	1 1/2	48.6	38.1	2.8

NSSMC



SUS304TPA Series

Stainless Steel Pipe (without screws)

วัสดุ ● เหล็กกล้าไร้สนิม (SUS304)
 ประเทศที่ผลิต ● ญี่ปุ่น

Order Unit: 1 Pcs

Order Code	Item No.	Price (per pcs)	Nominal Diameter (A)	Nominal Diameter (B)	Outer Diameter (mm)	Length (m)	Weight (kg)
454-7349	SUS304TPA3X15X2M	1,953THB	15	1/2	21.7	2	2.80
454-7357	SUS304TPA3X20X2M	2,300THB	20	3/4	27.2	2	3.62
454-7314	SUS304TPA3.5X25X2M	3,339THB	25	1	34.0	2	5.30
454-7322	SUS304TPA3.5X32X2M	4,189THB	32	1 1/4	42.7	2	6.85
454-7331	SUS304TPA3.5X40X2M	4,599THB	40	1 1/2	48.6	2	7.85

NIPPON STEEL & SUMIKIN STAINLESS STEEL PIPE CO.LTD.

รหัสสั่งซื้อ **สีน้ำเงิน** ... มีสินค้าสต็อกที่ประเทศอินโดนีเซียและประเทศไทย **สีแดง** ... มีสินค้าสต็อกที่ประเทศอินโดนีเซีย **สีเขียว** ... มีสินค้าสต็อกที่ประเทศไทย

- Valves
- Screwed Type Pipe Fittings
- High Pressure Joints
- Welding Fittings
- Flanges
- Gaskets
- Flanges Bolts
- Flexible Metal Hoses
- Vibration Proof Couplers
- Piping Joints for Minor Diameters
- PVC Pipes
- PVC Pipe Joints
- PVC Valves
- Joints for Water Piping
- Protect Accessories for Plumbing
- Support Accessories for Plumbing
- Maintenance Accessories for Plumbing
- Air Conditioning Materials
- Valve-Pipe Identifying Goods
- Spray Nozzles

1943 Plumbing Products

Valves

NSSMC

SGP-W Series

Screwed Type Pipe Fittings

High Pressure Joints

Welding Fittings

Flanges

Gaskets

White Steel Pipe (no screw)

วัสดุ ● เหล็กกล้าคาร์บอนสำหรับการเดินท่อ (SGP)
ประเทศที่ผลิต ● ญี่ปุ่น

Order Unit: 1 Pcs

Nippon Steel & Sumitomo Metal Corporation

Order Code	Item No.	Price (per pcs)	Nominal Diameter (A)	Nominal Diameter (B)	Outer Diameter (mm)	Length (m)	Weight (kg)
454-7233	SGP-W-15X2M	829THB	15	1/2	21.7	2	2.62
454-7241	SGP-W-20X2M	991THB	20	3/4	27.2	2	3.36
454-7250	SGP-W-25X2M	1,359THB	25	1	34.0	2	4.86
454-7268	SGP-W-32X2M	1,763THB	32	1 1/4	42.7	2	6.76
454-7276	SGP-W-40X2M	2,149THB	40	1 1/2	48.6	2	7.78

Flanges Bolts

Ishiguro

10SOP Type

Flexible Metal Hoses

Vibration Proof Couplers

Piping Joints for Minor Diameters

PVC Pipes

PVC Pipe Joints

Slip-on Type Flange (10K type)

การใช้งาน ● สำหรับการเดินท่อภายใต้สภาวะที่ไม่รุนแรง
ประเทศที่ผลิต ● จีน

Order Unit: 1 Pcs

Ishiguro Corporation

Order Code	Item No.	Price (per pcs)	Nominal Diameter (A)	Nominal Diameter (B)	Inner Diameter (mm)	Outer Diameter (mm)	Thickness (mm)	Bolt Hole Diameter (mm)	Weight (kg)
160-6581	10SOP-F-15A	343THB	15	1/2	22.2	95	12	15	0.56
160-6590	10SOP-F-20A	389THB	20	3/4	27.7	100	14	15	0.72
160-6603	10SOP-F-25A	534THB	25	1	34.5	125	14	19	1.12
160-6611	10SOP-F-32A	721THB	32	1 1/4	43.2	135	16	19	1.47
160-6620	10SOP-F-40A	773THB	40	1 1/2	49.1	140	16	19	1.55

PVC Valves

Ishiguro

10BL Type

Joints for Water Piping

Protect Accessories for Plumbing Support Accessories for Plumbing

Maintenance Accessories for Plumbing

Air Conditioning Materials

Valve-Pipe Identifying Goods

Blind Flange (10K type)

การใช้งาน ● สำหรับการเดินท่อหยุดของไหลในท่อ
ประเทศที่ผลิต ● จีน

Order Unit: 1 Pcs

Ishiguro Corporation

Order Code	Item No.	Price (per pcs)	Nominal Diameter (A)	Nominal Diameter (B)	Inner Diameter (mm)	Outer Diameter (mm)	Thickness (mm)	Bolt Hole Diameter (mm)	Weight (kg)
160-6760	10BL-F15A	741THB	15	1/2	-	95	12	15	0.60
160-6778	10BL-F20A	769THB	20	3/4	-	100	14	15	0.79
160-6786	10BL-F25A	864THB	25	1	-	125	14	19	1.22
160-6794	10BL-F32A	1,159THB	32	1 1/4	-	135	16	19	1.66
160-6808	10BL-F40A	1,220THB	40	1 1/2	-	140	16	19	1.79

INOc

304STF Type

Spray Nozzles

Threaded Type Flange (10K type)

การใช้งาน ● สำหรับการต่อท่อ
ข้อมูลจำเพาะ ● ผลิตภัณฑ์มาตรฐาน JIS B2220
วัสดุ ● เหล็กกล้าไร้สนิม (SUS304)
ประเทศที่ผลิต ● จีน

Order Unit: 1 Pcs

INOC CORPORATION

Order Code	Item No.	Price (per pcs)	Nominal Diameter (A)	Nominal Diameter (B)	Hub Diameter (mm)	Outer Diameter (mm)	Thickness (mm)	Bolt Hole Diameter (mm)	Weight (kg)
175-5501	304STF10K15A	844THB	15	1/2	27	95	12	15	0.59
175-5510	304STF10K20A	974THB	20	3/4	33	100	14	15	0.76
175-5561	304STF10K25A	1,487THB	25	1	41	125	14	19	1.18
175-5579	304STF10K32A	1,954THB	32	1 1/4	50	135	16	19	1.56
175-5587	304STF10K40A	1,954THB	40	1 1/2	56	140	16	19	1.67

INOc

304BF Type

Blank Flange (10K type)

การใช้งาน ● สำหรับการเดินท่อหยุดของไหลในท่อ
ข้อมูลจำเพาะ ● ผลิตภัณฑ์มาตรฐาน JIS B2220
วัสดุ ● เหล็กกล้าไร้สนิม (SUS304)
ประเทศที่ผลิต ● จีน

Order Unit: 1 Pcs

INOC CORPORATION

Order Code	Item No.	Price (per pcs)	Nominal Diameter (A)	Nominal Diameter (B)	Inner Diameter (mm)	Outer Diameter (mm)	Thickness (mm)	Bolt Hole Diameter (mm)	Working Pressure (K)	Weight (kg)
175-4939	304BF10K15A	564THB	15	1/2	-	95	12	15	10	0.61
175-4947	304BF10K20A	749THB	20	3/4	-	100	14	15	10	0.80
175-4955	304BF10K25A	1,146THB	25	1	-	125	14	19	10	1.23
175-4963	304BF10K32A	1,624THB	32	1 1/4	-	135	16	19	10	1.68
175-4971	304BF10K40A	1,624THB	40	1 1/2	-	140	16	19	10	1.81

1943

สินค้าบางรายการไม่สามารถนำเข้าได้ สินค้าบางรายการไม่สามารถใช้กับไฟฟ้ไทยได้ ราคาไม่รวมภาษีมูลค่าเพิ่ม

IKURA
IKURATOOLS

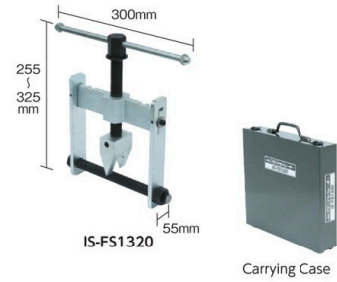

Flange Separator

การใช้งาน ● สำหรับงานเปิดและปิดหน้าแปลน เช่น การเปลี่ยนบรรจุภัณฑ์ท่อ
 ข้อมูลจำเพาะ ● ความต้านทานแรงดันทำงาน: 68.6kN (7000kgf) ● Auxiliary Bolt ขนาด: M20 x 240 มม. (ใบงัดทุกเหลี่ยม)
 ประเทศที่ผลิต ● ญี่ปุ่น

Order Unit: 1 Pcs

Order Code	Item No.	Price (per pcs)	L x W x H (mm)	Weight (kg)
402-9526	IS-FS1320	37,247THB	300 x 55 x 255 to 325	4.3

Available Flange Nominal Diameter

Bolt Diameter	Flange Nominal Diameter	
	Min	Max
M20	JIS63K 20A (3/4B)	JIS5K 1500A (60B)
	JPI600 65A (2 1/2B)	JPI150 600A (24B)
M16	JIS63K 10A (3/8B)	JIS5K 150A (6B)
	JPI600 20A (3/4B)	JPI150 100A (4B)
M12	JIS20K 10A (3/8B)	JIS5K 65A (2 1/2B)
	JPI600 15A (1 1/2B)	JPI150 40A (1 1/2B)



Valves

Screwed Type Pipe Fittings

High Pressure Joints

Welding Fittings

Flanges

Gaskets

TRUSCO



TFPS Series (outer packing)

ข้อควรระวัง

● โปรดใช้กับเหล็กสำหรับซีลแก๊ส และใช้ที่อุณหภูมิ 100°C หรือสูงกว่า (ไม่จำกัดเพียงชนิดเหล็ก)

Item No.	Working Pressure(k)
TFPS-5K	5
TFPS-10K	10

Flange Packing No.4612 (outer packing/5K)

การใช้งาน ● ปะเก็นหน้าแปลนสำหรับระบบท่อต่างๆ
 ข้อมูลจำเพาะ ● ช่วงอุณหภูมิทำงาน: -50 ถึง 180°C
 วัสดุ ● ทำจากเส้นใยทนความร้อนและใช้สารเติมเต็มยางสังเคราะห์
 ประเทศที่ผลิต ● ญี่ปุ่น

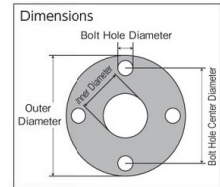

Thickness 1.5mm

Order Unit: 1 Sheet

Order Code	Item No.	Price (per sheet)	Nominal Diameter (A)	Nominal Diameter (B)	Inner Diameter (mm)	Outer Diameter (mm)	Bolt Hole Center Diameter (mm)	Bolt Hole Number	Bolt Hole Diameter (mm)	Weight (g)
829-1600	TFPS-5K15A-15	32THB	15	1/2	22	80	60	4	12	11
829-1601	TFPS-5K20A-15	45THB	20	3/4	28	85	65	4	12	16
829-1602	TFPS-5K25A-15	49THB	25	1	35	95	75	4	12	16
829-1603	TFPS-5K32A-15	66THB	32	1 1/4	43	115	90	4	15	22
829-1604	TFPS-5K40A-15	69THB	40	1 1/2	49	120	95	4	15	23
829-1605	TFPS-5K50A-15	82THB	50	2	61	130	105	4	15	25
829-1606	TFPS-5K65A-15	110THB	65	2 1/2	84	155	130	4	15	34
829-1607	TFPS-5K80A-15	143THB	80	3	90	180	145	4	19	49
829-1608	TFPS-5K100A-15	160THB	100	4	115	200	165	8	19	51
829-1609	TFPS-5K125A-15	302THB	125	5	141	235	200	8	19	67
829-1610	TFPS-5K150A-15	423THB	150	6	167	265	230	8	19	83
829-1611	TFPS-5K200A-15	484THB	200	8	218	320	280	8	23	103
829-1612	TFPS-5K250A-15	694THB	250	10	270	385	345	12	23	145
829-1613	TFPS-5K300A-15	756THB	300	12	321	430	390	12	23	158
829-1628	TFPS-10K15A-15	45THB	15	1/2	22	95	70	4	15	16
829-1629	TFPS-10K20A-15	49THB	20	3/4	28	100	75	4	15	17
829-1630	TFPS-10K25A-15	66THB	25	1	35	125	90	4	19	26
829-1631	TFPS-10K32A-15	86THB	32	1 1/4	43	135	100	4	19	32
829-1632	TFPS-10K40A-15	90THB	40	1 1/2	49	140	105	4	19	33
829-1633	TFPS-10K50A-15	110THB	50	2	61	155	120	4	19	39
829-1634	TFPS-10K65A-15	136THB	65	2 1/2	84	175	140	4	19	46
829-1635	TFPS-10K80A-15	158THB	80	3	90	185	150	8	19	48
829-1636	TFPS-10K100A-15	199THB	100	4	115	210	175	8	19	59
829-1637	TFPS-10K125A-15	423THB	125	5	141	250	210	8	23	80
829-1638	TFPS-10K150A-15	484THB	150	6	167	280	240	8	23	98
829-1639	TFPS-10K200A-15	604THB	200	8	218	330	290	12	23	115
829-1640	TFPS-10K250A-15	817THB	250	10	270	400	355	12	25	166
829-1641	TFPS-10K300A-15	967THB	300	12	321	445	400	16	25	180

Thickness 3mm

Order Unit: 1 Sheet

Order Code	Item No.	Price (per sheet)	Nominal Diameter (A)	Nominal Diameter (B)	Inner Diameter (mm)	Outer Diameter (mm)	Bolt Hole Center Diameter (mm)	Bolt Hole Number	Bolt Hole Diameter (mm)	Weight (g)
829-1614	TFPS-5K15A-30	62THB	15	1/2	22	80	60	4	12	21
829-1615	TFPS-5K20A-30	66THB	20	3/4	28	85	65	4	12	23
829-1616	TFPS-5K25A-30	79THB	25	1	35	95	75	4	12	29
829-1617	TFPS-5K32A-30	103THB	32	1 1/4	43	115	90	4	15	42
829-1618	TFPS-5K40A-30	110THB	40	1 1/2	49	120	95	4	15	45
829-1619	TFPS-5K50A-30	140THB	50	2	61	130	105	4	15	50
829-1620	TFPS-5K65A-30	198THB	65	2 1/2	84	155	130	4	15	66
829-1621	TFPS-5K80A-30	243THB	80	3	90	180	145	4	19	96
829-1622	TFPS-5K100A-30	302THB	100	4	115	200	165	8	19	98
829-1623	TFPS-5K125A-30	694THB	125	5	141	235	200	8	19	133
829-1624	TFPS-5K150A-30	756THB	150	6	167	265	230	8	19	163
829-1625	TFPS-5K200A-30	909THB	200	8	218	320	280	8	23	208
829-1626	TFPS-5K250A-30	1,360THB	250	10	270	385	345	12	23	282
829-1627	TFPS-5K300A-30	1,694THB	300	12	321	430	390	12	23	311
829-1642	TFPS-10K15A-30	73THB	15	1/2	22	95	70	4	15	32
829-1643	TFPS-10K20A-30	76THB	20	3/4	28	100	75	4	15	34
829-1644	TFPS-10K25A-30	109THB	25	1	35	125	90	4	19	54
829-1645	TFPS-10K32A-30	136THB	32	1 1/4	43	135	100	4	19	60
829-1646	TFPS-10K40A-30	168THB	40	1 1/2	49	140	105	4	19	66
829-1647	TFPS-10K50A-30	198THB	50	2	61	155	120	4	19	78
829-1648	TFPS-10K65A-30	232THB	65	2 1/2	84	175	140	4	19	91
829-1649	TFPS-10K80A-30	302THB	80	3	90	185	150	8	19	96
829-1650	TFPS-10K100A-30	332THB	100	4	115	210	175	8	19	114
829-1651	TFPS-10K125A-30	513THB	125	5	141	250	210	8	23	160
829-1652	TFPS-10K150A-30	666THB	150	6	167	280	240	8	23	190
829-1653	TFPS-10K200A-30	1,059THB	200	8	218	330	290	12	23	223
829-1654	TFPS-10K250A-30	1,421THB	250	10	270	400	355	12	25	327
829-1655	TFPS-10K300A-30	1,753THB	300	12	321	445	400	16	25	349

รหัสสั่งซื้อ **สีน้ำเงิน** ... มีสินค้าสต็อกที่ประเทศอินโดนีเซียและประเทศไทย **สีแดง** ... มีสินค้าสต็อกที่ประเทศอินโดนีเซีย **สีเขียว** ... มีสินค้าสต็อกที่ประเทศไทย

1944

1945 Plumbing Products

- Valves
- Screwed Type Pipe Fittings
- High Pressure Joints
- Welding Fittings
- Flanges
- Gaskets
- Flanges Bolts
- Flexible Metal Hoses
- Vibration Proof Couplers
- Piping Joints for Minor Diameters
- PVC Pipes
- PVC Pipe Joints
- PVC Valves
- Joints for Water Piping
- Protect Accessories for Plumbing Support
- Maintenance Accessories for Plumbing
- Air Conditioning Materials
- Valve-Pipe Identifying Goods
- Spray Nozzles

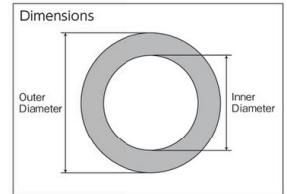

Item No.	Working pressure(K)
TFPU-5K	5
TFPU-10K	10

Flange Packing No.4612(inner packing/5K)

การใช้งาน ●ปะเก็นหน้าแปลนสำหรับระบบท่อต่างๆ
 ข้อมูลจำเพาะ ●ช่วงอุณหภูมิทำงาน: -50 ถึง 180°C
 วัสดุ ●ทำจากเส้นใยทนความร้อนและใช้สารเติมเต็มยางสังเคราะห์
 ประเทศที่ผลิต ●ญี่ปุ่น

TRUSCO NAKAYAMA CORPORATION													
Thickness 1.5mm						Thickness 3mm							
Order Code	Item No.	Price (per sheet)	Nominal Diameter(A)	Nominal Diameter(B)	Inner Diameter (mm)	Outer Diameter (mm)	Order Code	Item No.	Price (per sheet)	Nominal Diameter(A)	Nominal Diameter(B)	Inner Diameter (mm)	Outer Diameter (mm)
829-1656	TFPU-5K15A-15	23THB	15	1/2	22	50	829-1670	TFPU-5K15A-30	25THB	15	1/2	22	50
829-1657	TFPU-5K20A-15	25THB	20	3/4	28	55	829-1671	TFPU-5K20A-30	30THB	20	3/4	28	55
829-1658	TFPU-5K25A-15	28THB	25	1	35	65	829-1672	TFPU-5K25A-30	38THB	25	1	35	65
829-1659	TFPU-5K32A-15	32THB	32	1 1/4	43	78	829-1673	TFPU-5K32A-30	49THB	32	1 1/4	43	78
829-1660	TFPU-5K40A-15	40THB	40	1 1/2	49	83	829-1674	TFPU-5K40A-30	56THB	40	1 1/2	49	83
829-1661	TFPU-5K50A-15	49THB	50	2	61	93	829-1675	TFPU-5K50A-30	73THB	50	2	61	93
829-1662	TFPU-5K65A-15	73THB	65	2 1/2	84	118	829-1676	TFPU-5K65A-30	106THB	65	2 1/2	84	118
829-1663	TFPU-5K80A-15	76THB	80	3	90	129	829-1677	TFPU-5K80A-30	128THB	80	3	90	129
829-1664	TFPU-5K100A-15	89THB	100	4	115	149	829-1678	TFPU-5K100A-30	152THB	100	4	115	149
829-1665	TFPU-5K125A-15	179THB	125	5	141	184	829-1679	TFPU-5K125A-30	363THB	125	5	141	184
829-1666	TFPU-5K150A-15	222THB	150	6	167	214	829-1680	TFPU-5K150A-30	484THB	150	6	167	214
829-1667	TFPU-5K200A-15	270THB	200	8	218	260	829-1681	TFPU-5K200A-30	726THB	200	8	218	260
829-1668	TFPU-5K250A-15	423THB	250	10	270	325	829-1682	TFPU-5K250A-30	996THB	250	10	270	325
829-1669	TFPU-5K300A-15	513THB	300	12	321	370	829-1683	TFPU-5K300A-30	1,301THB	300	12	321	370
829-1684	TFPU-10K15A-15	30THB	15	1/2	22	58	829-1698	TFPU-10K15A-30	30THB	15	1/2	22	58
829-1685	TFPU-10K20A-15	32THB	20	3/4	28	63	829-1699	TFPU-10K20A-30	40THB	20	3/4	28	63
829-1686	TFPU-10K25A-15	40THB	25	1	35	74	829-1700	TFPU-10K25A-30	52THB	25	1	35	74
829-1687	TFPU-10K32A-15	52THB	32	1 1/4	43	84	829-1701	TFPU-10K32A-30	56THB	32	1 1/4	43	84
829-1688	TFPU-10K40A-15	55THB	40	1 1/2	49	89	829-1702	TFPU-10K40A-30	66THB	40	1 1/2	49	89
829-1689	TFPU-10K50A-15	66THB	50	2	61	104	829-1703	TFPU-10K50A-30	86THB	50	2	61	104
829-1690	TFPU-10K65A-15	82THB	65	2 1/2	84	124	829-1704	TFPU-10K65A-30	130THB	65	2 1/2	84	124
829-1691	TFPU-10K80A-15	90THB	80	3	90	134	829-1705	TFPU-10K80A-30	152THB	80	3	90	134
829-1692	TFPU-10K100A-15	128THB	100	4	115	159	829-1706	TFPU-10K100A-30	169THB	100	4	115	159
829-1693	TFPU-10K125A-15	152THB	125	5	141	190	829-1707	TFPU-10K125A-30	393THB	125	5	141	190
829-1694	TFPU-10K150A-15	198THB	150	6	167	220	829-1708	TFPU-10K150A-30	544THB	150	6	167	220
829-1695	TFPU-10K200A-15	277THB	200	8	218	270	829-1709	TFPU-10K200A-30	756THB	200	8	218	270
829-1696	TFPU-10K250A-15	454THB	250	10	270	333	829-1710	TFPU-10K250A-30	1,087THB	250	10	270	333
829-1697	TFPU-10K300A-15	544THB	300	12	321	378	829-1711	TFPU-10K300A-30	1,391THB	300	12	321	378

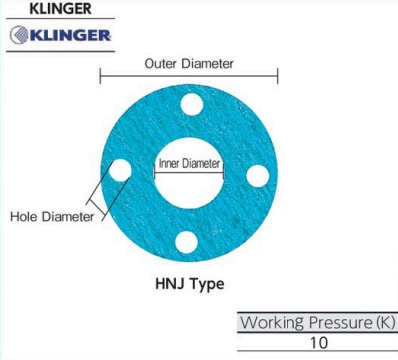

Flange Packing (outer packing/10K)

ข้อมูลจำเพาะ ●อุณหภูมิความร้อนที่ต้านทานได้ (°C): -150 ถึง 250°C (ไอน้ำอิ่มตัว 200°C)
 วัสดุ ●แผ่นรีดขึ้นรูปเสริมด้วยยาง NBR, เส้นใยสังเคราะห์ และเส้นใยแก้ว
 ประเทศที่ผลิต ●ออสเตรเลีย

Order Code	Item No.	Price (per sheet)	Nominal Diameter(A)	Nominal Diameter(B)	Inner Diameter (mm)	Outer Diameter (mm)	Thickness (mm)	Bolt Hole Center Diameter (mm)	Hole Number	Hole Diameter (mm)
244-0539	HNJ-15A-10K	250THB	15	1/2	22	95	3	70	4	15
244-0547	HNJ-20A-10K	300THB	20	3/4	28	100	3	75	4	15
244-0555	HNJ-25A-10K	463THB	25	1	35	125	3	90	4	19
244-0563	HNJ-32A-10K	487THB	32	1 1/4	43	135	3	100	4	19
244-0571	HNJ-40A-10K	560THB	40	1 1/2	49	140	3	105	4	19

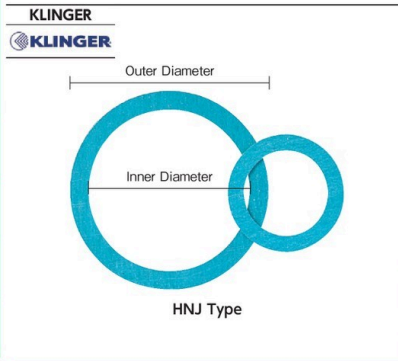

Flange Packing (inner packing/10K)

ข้อมูลจำเพาะ ●อุณหภูมิความร้อนที่ต้านทานได้ (°C): -150 ถึง 250°C (ไอน้ำอิ่มตัว 200°C)
 ประเทศที่ผลิต ●ออสเตรเลีย

Order Code	Item No.	Price (per sheet)	Nominal Diameter(A)	Nominal Diameter(B)	Inner Diameter (mm)	Outer Diameter (mm)	Thickness (mm)	Working Pressure(K)	Weight (g)
244-0741	HNJ-15A-10K-U	89THB	15	1/2	22	58	3	10	11.53
244-0750	HNJ-20A-10K-U	136THB	20	3/4	28	63	3	10	12.75
244-0768	HNJ-25A-10K-U	172THB	25	1	35	74	3	10	17.02
244-0776	HNJ-32A-10K-U	222THB	32	1 1/4	43	84	3	10	20.85
244-0784	HNJ-40A-10K-U	202THB	40	1 1/2	49	89	3	10	22.10



1945

สินค้าบางรายการไม่สามารถนำเข้าได้ สินค้าบางรายการไม่สามารถใช้กับไฟฟ้ไทยได้ ราคาไม่รวมภาษีมูลค่าเพิ่ม

KLINGER

Union Packing "C/#4430"

การใช้งาน ●ปะเก็นเชือกสำหรับข้อต่อเย็น
 ข้อมูลจำเพาะ ●อุณหภูมิความร้อนที่ด้านทานได้: -150 ถึง 250°C (ไอน้ำอิ่มตัว 200°C)
 วัสดุ ●แผ่นรีดขึ้นรูปเสริมด้วยยาง NBR, เส้นใยสังเคราะห์ และเส้นใยแก้ว
 ประเทศที่ผลิต ●ออสเตรเลีย

Order Unit: 1 Pack

Order Code	Item No.	Price (per pack)	Nominal Diameter (A)	Nominal Diameter (B)	Inner Diameter (mm)	Outer Diameter (mm)	Qty Per Pack (sheet)
320-2682	AUP-8A	285THB	8	1/4	17	23	10
320-2607	AUP-10A	345THB	10	3/8	21	28	10
320-2615	AUP-15A	407THB	15	1/2	25	32	10
320-2623	AUP-20A	509THB	20	3/4	31	39	10

RoHS

Thickness(mm) 1.5

Valves
Screwed Type Pipe Fittings
High Pressure Joints
Welding Fittings

Flanges

Gaskets

Flanges Bolts
Flexible Metal Hoses
Vibration Proof Couplers
Piping Joints for Minor Diameters
PVC Pipes
PVC Pipe Joints
PVC Valves
Joints for Water Piping
Protect Accessories for Plumbing Support Accessories for Plumbing Maintenance Accessories for Plumbing
Air Conditioning Materials
Valve-Pipe Identifying Goods
Spray Nozzles

FLONCHEMICAL

PTFE Flange Packing (5K)

วัสดุ ●เรซินฟลูออรีน (PTFE)
 ประเทศที่ผลิต ●ญี่ปุ่น

Order Unit: 1 Sheet

Order Code	Item No.	Price (per sheet)	Nominal Diameter (A)	Nominal Diameter (B)	Inner Diameter (mm)	Outer Diameter (mm)	Bolt Hole Center Diameter (mm)	Bolt Hole Number	Bolt Hole Diameter (mm)
795-7220	NR2120-008	406THB	15	1/2	21.7	80	60	4	12
795-7238	NR2120-009	489THB	20	3/4	27.2	85	65	4	12
795-7246	NR2120-010	570THB	25	1	35.0	95	75	4	12
795-7254	NR2120-011	893THB	32	1 1/4	42.7	115	90	4	15
795-7262	NR2120-012	1,137THB	40	1 1/2	48.6	120	95	4	15
795-7271	NR2120-013	1,571THB	50	2	60.5	130	105	4	15

Working Pressure(k) 5
 Thickness(mm) 3

FLONCHEMICAL Co.Ltd.

Ask Technica

Flange Packing 4635 (outer packing/10K)

ข้อมูลจำเพาะ ●ช่วงอุณหภูมิทำงาน: -40 ถึง 350°C (ไอน้ำอิ่มตัว 250°C)
 วัสดุ ●แผ่นที่เสริมยาง NBR เข้าเส้นใยสังเคราะห์และสารเติมเต็มสังเคราะห์ด้วยคุณสมบัติทนความร้อนและรีดขึ้นรูป
 ประเทศที่ผลิต ●ญี่ปุ่น

Order Unit: 1 Sheet

Order Code	Item No.	Price (per sheet)	Nominal Diameter (A)	Nominal Diameter (B)	Inner Diameter (mm)	Outer Diameter (mm)	Bolt Hole Center Diameter (mm)	Bolt Hole Number	Bolt Hole Diameter (mm)
785-0093	FF4635-10K15A	267THB	15	1/2	22	95	70	4	15
785-0115	FF4635-10K20A	270THB	20	3/4	28	100	75	4	15
785-0131	FF4635-10K25A	397THB	25	1	35	125	90	4	19
785-0140	FF4635-10K32A	503THB	32	1 1/4	43	135	100	4	19
785-0158	FF4635-10K40A	510THB	40	1 1/2	49	140	105	4	19

Thickness(mm) 2

Ask Technica Corporation

KLINGER

Flange Packing "PSM-A/S" (includes steel plate with stainless steel nails/10K)

ข้อมูลจำเพาะ ●อุณหภูมิความร้อนที่ด้านทานได้: -200 ถึง 450°C
 วัสดุ ●แกรไฟต์ที่ขยายขึ้น
 ●แผ่นเสริมความแข็งแรง: เหล็กกล้าไร้สนิม (SUS316)
 ประเทศที่ผลิต ●สวีตเซอร์แลนด์

Order Unit: 1 Pack

Order Code	Item No.	Price (per pack)	Nominal Diameter (A)	Nominal Diameter (B)	Inner Diameter (mm)	Outer Diameter (mm)	Bolt Hole Center Diameter (mm)	Bolt Hole Number	Hole Diameter (mm)	Qty Per Pack (sheet)
361-3143	PSM-10K-15A	1,949THB	15	1/2	22	95	70	4	15	5
361-3151	PSM-10K-20A	2,323THB	20	3/4	28	100	75	4	15	5
361-3160	PSM-10K-25A	3,169THB	25	1	35	125	90	4	19	5
361-3178	PSM-10K-32A	3,639THB	32	1 1/4	43	135	100	4	19	5
361-3186	PSM-10K-40A	4,109THB	40	1 1/2	49	140	105	4	19	5

Thickness(mm) 1.5

Klinger Ltd.

MATEX

Low Sliding General Purpose Gland Packing for Steam

การใช้งาน ●สำหรับการบรรจุกันที่วาล์วประตูประตักทั่วไป บัมและกรอบเตาเผา
 ข้อมูลจำเพาะ ●อุณหภูมิทำงานสูงสุด: 300°C
 ●แรงดัน: 10.3 MPa (วาล์ว), 1.6 MPa (อุปกรณ์หมุน)
 วัสดุ ●PTFE ฟิล์ม, แกรไฟต์ขยายตัว
 ประเทศที่ผลิต ●ญี่ปุ่น

Order Unit: 1 Roll

Order Code	Item No.	Price (per roll)	W x L (mm x m)	Height (mm)	Weight (g)
442-3097	8515-6.5-3M	5,643THB	6.5 x 3	6.5	165
442-3101	8515-8.0-3M	7,667THB	8.0 x 3	8.0	245
442-3119	8515-9.5-3M	9,911THB	9.5 x 3	9.5	343

NICHIAS

Soft Seal "TOMBO No. 9096"

การใช้งาน ●สำหรับซีลท่อ, ถัง, ตัวเรือน, ท่อลม, ภาชนะเก็บแรงดัน, ถังปฏิกรณ์, ภาชนะรองชั้นใน, อุปกรณ์สมรรถนะขนาดใหญ่ ฯลฯ
 ข้อมูลจำเพาะ ●อุณหภูมิทำงาน: -100 ถึง 260°C
 วัสดุ ●เรซินฟลูออรีน (PTFE) ชนิดอ่อน
 ประเทศที่ผลิต ●ญี่ปุ่น

Order Unit: 1 Roll

Order Code	Item No.	Price (per roll)	W x L (mm x m)	Thickness (mm)
283-0183	9096-1.5MMX3MMX30M	7,983THB	3 x 30	1.5
283-0191	9096-3.0MMX6MMX15M	7,983THB	6 x 15	3.0
283-0205	9096-4.5MMX9MMX8M	7,983THB	9 x 8	4.5
283-0213	9096-6.0MMX12MMX5M	7,983THB	12 x 8	6.0

รหัสสั่งซื้อ **สินค้าเงิน** ... มีสินค้าสต็อกที่ประเทศอินโดนีเซียและประเทศไทย **สีแดง** ... มีสินค้าสต็อกที่ประเทศอินโดนีเซีย **สีเขียว** ... มีสินค้าสต็อกที่ประเทศไทย

1947 Plumbing Products

- Valves
- Screwed Type Pipe Fittings
- High Pressure Joints
- Welding Fittings
- Flanges
- Gaskets
- Flanges Bolts
- Flexible Metal Hoses
- Vibration Proof Couplers
- Piping Joints for Minor Diameters
- PVC Pipes
- PVC Pipe Joints
- PVC Valves
- Joints for Water Piping
- Protect Accessories for Plumbing
- Support Accessories for Plumbing
- Maintenance Accessories for Plumbing
- Air Conditioning Materials
- Valve-Pipe Identifying Goods
- Spray Nozzles

SDC
S.C. TANAKA



SD Type

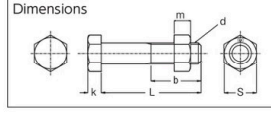

"SDC Volt"

คุณสมบัติ ● โบลท์ที่ถอดเหล็กกล้าไร้สนิมป้องกันการอบและเกาะติด ซึ่งเป็นข้อเสียที่ใหญ่ที่สุด ● ใช้งานได้ดีในสภาพแห้ง
 ● ฟิสิมปกป้อง (Passive film) เกิดจากการบวนการสร้างฟิล์มบนพื้นผิวผลิตภัณฑ์ทุกประเภท
 การใช้งาน ● เพื่อป้องกันการเผาไหม้ที่ข้อต่อของหน้าแปลน
 ข้อมูลจำเพาะ ● ค่าสัมประสิทธิ์แรงบิดในทางปฏิบัติ 0.12 ถึง 0.22 (สามารถทำให้รัดแน่นเหมือนโบลท์เหล็กได้)
 วัสดุ ● โบลท์, น็อต: เหล็กกล้าไร้สนิม (SUS304)
 ประเทศที่ผลิต ● ญี่ปุ่น

Order Unit: 1 Pcs

Order Code	Item No.	Price (per pcs)	Dimension (mm) d	Dimension (mm) L	Dimension (mm) b	Dimension (mm) k	Dimension (mm) m	Dimension (mm) S	Weight (g)
254-0894	SD12050	123THB	M12	50	30	8	10	19	72
254-0908	SD12055	130THB	M12	55	30	8	10	19	76
254-0916	SD16060	240THB	M16	60	38	10	13	24	150



- Flanges Bolts
- Flexible Metal Hoses
- Vibration Proof Couplers
- Piping Joints for Minor Diameters
- PVC Pipes
- PVC Pipe Joints
- PVC Valves
- Joints for Water Piping
- Protect Accessories for Plumbing
- Support Accessories for Plumbing
- Maintenance Accessories for Plumbing
- Air Conditioning Materials
- Valve-Pipe Identifying Goods
- Spray Nozzles

NFK



Flexible Metal Hose (union non-welded type)

การใช้งาน ● แนวแกนท่อที่ไม่ตรงกันและดูดซับแรงสั่นสะเทือน
 ข้อมูลจำเพาะ ● แรงดันทำงานสูงสุด: 1 MPa
 ● ของไหลที่ใช้ได้: น้ำเย็น / น้ำร้อน / น้ำมัน / อากาศ / แก๊ส (จำกัดเฉพาะของไหลที่ไม่มีฤทธิ์กัดกร่อน)
 ● ช่วงอุณหภูมิทำงาน: -10 ถึง 100°C ● การเชื่อมต่อ: สกรูตัวเมียเทเปอร์ (Rc)
 วัสดุ ● ส่วนที่ยืดหยุ่น: เหล็กกล้าไร้สนิม (SUS304) ● ข้อต่อยูเนียน: เหล็กหล่อ (FCMB)
 ประเทศที่ผลิต ● ญี่ปุ่น



NK-1100/FCMB-10A-300L



Even if there is piping step, it can be installed.

Flexible Metal Hose (union non-welded type)

การใช้งาน ● แนวแกนท่อที่ไม่ตรงกันและดูดซับแรงสั่นสะเทือน
 ข้อมูลจำเพาะ ● แรงดันทำงานสูงสุด: 1 MPa
 ● ของไหลที่ใช้ได้: น้ำเย็น / น้ำร้อน / น้ำมัน / อากาศ / แก๊ส (จำกัดเฉพาะของไหลที่ไม่มีฤทธิ์กัดกร่อน)
 ● ช่วงอุณหภูมิทำงาน: -10 ถึง 100°C ● การเชื่อมต่อ: สกรูตัวเมียเทเปอร์ (Rc)
 วัสดุ ● ส่วนที่ยืดหยุ่น: เหล็กกล้าไร้สนิม (SUS304) ● ข้อต่อยูเนียน: เหล็กหล่อ (FCMB)
 ประเทศที่ผลิต ● ญี่ปุ่น



Order Unit: 1 Pcs

Order Code	Item No.	Price (per pcs)	Nominal Diameter A	Nominal Diameter B	Total Length (mm)	Weight (kg)
218-4001	NK-1100/FCMB-10A-300L	1,384THB	10	3/8	300	0.3
218-4028	NK-1100/FCMB-10A-500L	1,640THB	10	3/8	500	0.4
268-8972	NK-1100/FCMB-10A-1000L	2,184THB	10	3/8	1000	0.6
218-4044	NK-1100/FCMB-15A-300L	1,529THB	15	1/2	300	0.5
218-4061	NK-1100/FCMB-15A-500L	1,747THB	15	1/2	500	0.5
268-8999	NK-1100/FCMB-15A-1000L	2,333THB	15	1/2	1000	0.7
218-4087	NK-1100/FCMB-20A-300L	1,747THB	20	3/4	300	0.6
218-4109	NK-1100/FCMB-20A-500L	2,184THB	20	3/4	500	0.7
268-9014	NK-1100/FCMB-20A-1000L	3,314THB	20	3/4	1000	1.0
218-4125	NK-1100/FCMB-25A-300L	2,221THB	25	1	300	0.9
218-4141	NK-1100/FCMB-25A-500L	2,914THB	25	1	500	1.0
268-9031	NK-1100/FCMB-25A-1000L	4,334THB	25	1	1000	1.4
218-4168	NK-1100/FCMB-32A-300L	2,987THB	32	1 1/4	300	1.3
218-4184	NK-1100/FCMB-32A-500L	3,789THB	32	1 1/4	500	1.5
218-4206	NK-1100/FCMB-40A-300L	3,714THB	40	1 1/2	300	1.7
218-4222	NK-1100/FCMB-40A-500L	4,590THB	40	1 1/2	500	1.9
218-4249	NK-1100/FCMB-50A-300L	4,880THB	50	2	300	2.4
218-4265	NK-1100/FCMB-50A-500L	6,083THB	50	2	500	2.6



- Air Conditioning Materials
- Valve-Pipe Identifying Goods
- Spray Nozzles

TOFLE

TF-1815-300-SUS

Flexible Metal Hose (non-welding/union type)

การใช้งาน ● แนวแกนท่อที่ไม่ตรงกันและดูดซับแรงสั่นสะเทือน
 ข้อมูลจำเพาะ ● แรงดันทำงานสูงสุด: 1 MPa ● ของไหลที่ใช้ได้: น้ำเย็น/น้ำร้อน, อากาศ
 ● ช่วงอุณหภูมิทำงาน: -50 ถึง 100°C
 วัสดุ ● ส่วนที่ยืดหยุ่น: เหล็กกล้าไร้สนิม (SUS304) ● ส่วนยูเนียน: เหล็กกล้าไร้สนิม (SCS13)
 ประเทศที่ผลิต ● จีน



Order Unit: 1 Pcs

Order Code	Item No.	Price (per pcs)	Nominal Diameter (A)	Nominal Diameter (B)	Total Length (mm)	Order Code	Item No.	Price (per pcs)	Nominal Diameter (A)	Nominal Diameter (B)	Total Length (mm)
439-8114	TF-1815-300-SUS	3,634THB	15	1/2	300	439-8238	TF-1832-300-SUS	7,694THB	32	1-1/4	300
439-8131	TF-1815-500-SUS	3,806THB	15	1/2	500	439-8254	TF-1832-500-SUS	8,094THB	32	1-1/4	500
439-8157	TF-1820-300-SUS	4,493THB	20	3/4	300	439-8271	TF-1840-300-SUS	9,376THB	40	1-1/2	300
439-8173	TF-1820-500-SUS	4,749THB	20	3/4	500	439-8297	TF-1840-500-SUS	9,879THB	40	1-1/2	500
439-8190	TF-1825-300-SUS	6,217THB	25	1	300	439-8319	TF-1850-300-SUS	13,647THB	50	2	300
439-8211	TF-1825-500-SUS	6,543THB	25	1	500	439-8335	TF-1850-500-SUS	14,327THB	50	2	500



- Air Conditioning Materials
- Valve-Pipe Identifying Goods
- Spray Nozzles

Zenshin

Z-4000 Series

Flexible Metal Hose (flange type)

การใช้งาน ● การรวมศูนย์ท่อ การดูดซับการเคลื่อนที่ มาตรการป้องกันแผ่นดินไหว
 ข้อมูลจำเพาะ ● แรงดันทำงานสูงสุด: 1 MPa (ที่อุณหภูมิห้อง)
 ● ของไหลที่ใช้ได้: น้ำเย็น/น้ำร้อน, โอโซน, น้ำมัน, แก๊ส (จำกัดเฉพาะของไหลที่ไม่มีฤทธิ์กัดกร่อน)
 ● ช่วงอุณหภูมิทำงาน: -40 ถึง 300°C
 วัสดุ ● ส่วนที่ยืดหยุ่น: เหล็กกล้าไร้สนิม (SUS304) ● ส่วนหน้าแปลน: เหล็กกล้า (SS 400) ประเทศที่ผลิต ● ญี่ปุ่น

Order Unit: 1 Pcs

Order Code	Item No.	Price (per pcs)	Nominal Diameter (A)	Nominal Diameter (B)	Total Length (mm)	Order Code	Item No.	Price (per pcs)	Nominal Diameter (A)	Nominal Diameter (B)	Total Length (mm)
420-3909	Z-4000-15-300	4,629THB	15A	1/2	300	420-3950	Z-4000-25-500	6,923THB	25A	1	500
420-3917	Z-4000-15-500	5,160THB	15A	1/2	500	420-3968	Z-4000-32-300	7,363THB	32A	1 1/4	300
420-3925	Z-4000-20-300	5,291THB	20A	3/4	300	420-3976	Z-4000-32-500	8,554THB	32A	1 1/4	500
420-3933	Z-4000-20-500	5,997THB	20A	3/4	500	420-3984	Z-4000-40-300	8,069THB	40A	1 1/2	300
420-3941	Z-4000-25-300	6,041THB	25A	1	300	420-3992	Z-4000-40-500	9,524THB	40A	1 1/2	500

1947

สินค้าบางรายการไม่สามารถนำเข้าได้ สินค้าบางรายการไม่สามารถใช้กับไฟที่ไทยได้ ราคาไม่รวมภาษีมูลค่าเพิ่ม



"Flexible Nipple Type" (metal touch nonweld type)

การใช้งาน ●ป้องกันแก๊สที่อาจเกิดแก๊ส
ข้อมูลจำเพาะ ●ของไหลที่ใช้ได้: น้ำเย็น / น้ำร้อน / ไอน้ำ / น้ำมัน / อากาศ / แก๊ส (จำกัดเฉพาะของไหลที่ไม่มีฤทธิ์กัดกร่อน)
 ●แรงดันทำงานสูงสุด: 1 MPa ●ช่วงอุณหภูมิทำงาน: -10 ถึง 250°C
การเชื่อมต่อ: สกรูตัวผู้เทเปอร์ (R)
วัสดุ ●ส่วนที่ยืดหยุ่น: เหล็กกล้าไร้สนิม (SUS304) ●ข้อต่อ: เหล็กกล้าคาร์บอน (SS400)
ประเทศที่ผลิต ●ญี่ปุ่น

Order Unit: 1 Pcs

NANGOKU FULEKI INDUSTRY, LTD

Order Code	Item No.	Price (per pcs)	Nominal Diameter A	Nominal Diameter B	Total Length (mm)	Weight (kg)
218-4389	NK-3400MM/SS400-10A-300L	1,311THB	10	3/8	300	0.3
218-4397	NK-3400MM/SS400-10A-500L	1,603THB	10	3/8	500	0.3
268-8450	NK-3400MM/SS400-10A-1000L	2,259THB	10	3/8	1000	0.5
218-4401	NK-3400MM/SS400-15A-300L	1,421THB	15	1/2	300	0.4

Order Unit: 1 Pcs

Order Code	Item No.	Price (per pcs)	Nominal Diameter A	Nominal Diameter B	Total Length (mm)	Weight (kg)
218-4419	NK-3400MM/SS400-15A-500L	1,711THB	15	1/2	500	0.4
268-8476	NK-3400MM/SS400-15A-1000L	2,440THB	15	1/2	1000	0.6
218-4435	NK-3400MM/SS400-20A-300L	1,821THB	20	3/4	300	0.5
218-4443	NK-3400MM/SS400-20A-500L	2,221THB	20	3/4	500	0.6
268-8492	NK-3400MM/SS400-20A-1000L	3,131THB	20	3/4	1000	0.9



Rubber Anti-vibration Coupling (flange type)

คุณสมบัติ ●การสั่นสะเทือนถูกดูดซับด้วยคุณสมบัติของยาง ●ไม่ต้องกังวลกับหน้าแปลนที่ขาดหายไปโดยการนำแหวนรองชนิดแข็งมาใช้ในการใช้งาน
การเชื่อมต่อ: การดูดซับการสั่นสะเทือนของท่อ
ข้อมูลจำเพาะ ●แรงดันทำงานสูงสุด: 1 MPa (ที่อุณหภูมิห้อง) ●ของไหลที่ใช้ได้: น้ำเย็น / น้ำร้อน ●ช่วงอุณหภูมิทำงาน: -20 ถึง 60°C
วัสดุ ●ส่วนที่ยืดหยุ่น: ยางสังเคราะห์ (EPDM) ●ส่วนหน้าแปลน: เหล็กกล้า (SS 400) ประเทศที่ผลิต: จีน

Order Unit: 1 Pcs

Zenshin Co. Ltd.

Order Code	Item No.	Price (per pcs)	Nominal Diameter (A)	Nominal Diameter (B)	Total Length (mm)	Weight (kg)
420-4191	ZRJ-B-25	4,146THB	25	1	96	2.6
420-4204	ZRJ-B-32	4,214THB	32	1 1/4	96	3.1
420-4212	ZRJ-B-40	4,389THB	40	1 1/2	96	3.2

Order Unit: 1 Pcs

Order Code	Item No.	Price (per pcs)	Nominal Diameter (A)	Nominal Diameter (B)	Total Length (mm)	Weight (kg)
420-4221	ZRJ-B-50	5,357THB	50	2	106	3.9
420-4239	ZRJ-B-65	6,530THB	65	2 1/2	107	5.3
420-4247	ZRJ-B-80	7,324THB	80	3	126	5.7
420-4182	ZRJ-B-100	9,434THB	100	4	126	6.7

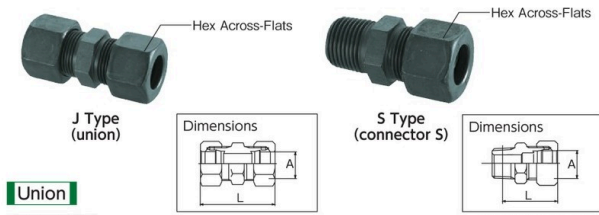

Pierced Pipe Coupling for Steel Pipe

การใช้งาน ●เชื่อมต่อตรงสำหรับเหล็กกล้าคาร์บอน
ข้อมูลจำเพาะ ●ของไหลที่ใช้ได้: น้ำมัน, อากาศ, น้ำ และไอน้ำ
 ●อุณหภูมิของไหล: -20 ถึง 250°C ●แรงดันทำงาน: 21 MPa
วัสดุ ●เหล็กกล้าคาร์บอน
ประเทศที่ผลิต ●เกาหลี

Order Unit: 1 Pcs

FUJI SPECIAL INC.

Order Code	Item No.	Price (per pcs)	Applicable Pipe Outer Diameter A (mm)	Dimension L (mm)
226-8361	J-6	223THB	6	51
226-8370	J-8	236THB	8	52
226-8388	J-10	265THB	10	54
226-8396	J-12	295THB	12	54

Order Unit: 1 Pcs

Order Code	Item No.	Price (per pcs)	Applicable Pipe Outer Diameter A (mm)	Screw	Dimension L (mm)
226-8426	S-6X1/4	158THB	6	R1/4	37.5
226-8434	S-8X1/8	172THB	8	R1/8	35.5
226-8442	S-8X1/4	165THB	8	R1/4	37.5

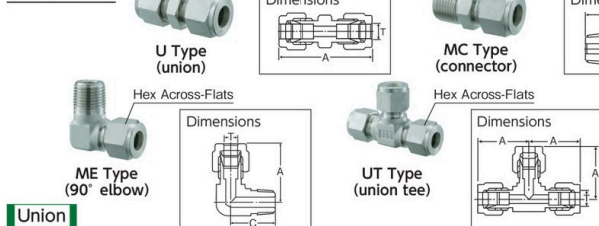

Pierced Pipe Coupling for Stainless Steel Pipe "W Ferrule"

คุณสมบัติ ●ประกอบด้วยตัวเครื่อง น็อตและปลอกหุ้ม (เฟืองท้าย / เฟืองด้านหน้า) ใส่ท่อและขันด้วยประแจ
การใช้งาน ●การใช้งานท่อเหล็กกล้าไร้สนิมที่ได้มาตรฐาน
ข้อมูลจำเพาะ ●ของไหลที่ใช้ได้: แก๊ส, ไอน้ำ, น้ำมัน ฯลฯ ●แรงดันทำงาน: 21 MPa
 ●อุณหภูมิของไหล: -196 ถึง 600°C ●วัสดุ: เหล็กกล้าไร้สนิม (SUS316) ประเทศที่ผลิต: ญี่ปุ่น

Order Unit: 1 Pcs

FUJI SPECIAL INC.

Order Code	Item No.	Price (per pcs)	Applicable Pipe Outer Diameter T (mm)	Dimension A (mm)
251-8627	U-6-0	884THB	6	43.8
251-8635	U-8-0	946THB	8	44.6
251-8643	U-10-0	1,117THB	10	48.4
251-8651	U-12-0	1,647THB	12	52.6
251-8660	U-15-0	2,636THB	15	53.0

Order Unit: 1 Pcs

Order Code	Item No.	Price (per pcs)	Applicable Pipe Outer Diameter T (mm)	Screw	Dimension A (mm)
251-8716	MC-6-1	573THB	6	R1/8	36.4
251-8724	MC-6-2	573THB	6	R1/4	38.4
251-8732	MC-8-1	673THB	8	R1/8	36.8
251-8741	MC-8-2	673THB	8	R1/4	38.8
251-8759	MC-10-2	827THB	10	R1/4	40.7
251-8767	MC-10-3	827THB	10	R3/8	41.7
251-8775	MC-10-4	1,144THB	10	R1/2	47.2

90° Elbow

Order Unit: 1 Pcs

Order Code	Item No.	Price (per pcs)	Applicable Pipe Outer Diameter T (mm)	Screw	Dimension (mm) A	Dimension (mm) C
251-9038	ME-6-1	947THB	6	R1/8	28.4	22.0
251-9046	ME-6-2	947THB	6	R1/4	28.4	23.0
251-9054	ME-8-1	1,017THB	8	R1/8	28.8	22.0
251-9062	ME-8-2	1,017THB	8	R1/4	28.8	23.0
251-9071	ME-10-2	1,241THB	10	R1/4	31.7	26.0
251-9089	ME-10-3	1,241THB	10	R3/8	31.7	26.0
251-9097	ME-10-4	1,836THB	10	R1/2	33.7	33.5

Order Unit: 1 Pcs

Order Code	Item No.	Price (per pcs)	Applicable Pipe Outer Diameter T (mm)	Dimension A (mm)
251-9348	UT-6-0	1,709THB	6	28.4
251-9356	UT-8-0	2,091THB	8	29.4
251-9364	UT-10-0	2,340THB	10	31.7
251-9372	UT-12-0	3,289THB	12	38.3
251-9381	UT-15-0	4,306THB	15	39.0

รหัสสั่งซื้อ **สีน้ำเงิน** ... มีสินค้าสต็อกที่ประเทศอินโดนีเซียและประเทศไทย **สีแดง** ... มีสินค้าสต็อกที่ประเทศอินโดนีเซีย **สีเขียว** ... มีสินค้าสต็อกที่ประเทศไทย

- Valves
- Screwed Type Pipe Fittings
- High Pressure Joints
- Welding Fittings
- Flanges
- Gaskets
- Flanges Bolts
- Flexible Metal Hoses
- Vibration Proof Couplers
- Piping Joints for Minor Diameters
- PVC Pipes
- PVC Pipe Joints
- PVC Valves
- Joints for Water Piping
- Protect Accessories for Plumbing
- Support Accessories for Plumbing
- Maintenance Accessories for Plumbing
- Air Conditioning Materials
- Valve-Pipe Identifying Goods
- Spray Nozzles

1949 Plumbing Products

Valves

TRUSCO



TS8-00UT (union tee)

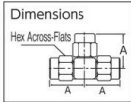

TS8-00U (union)

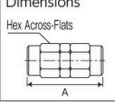

Stainless Steel Fitting



คุณสมบัติ ●เชื่อมต่อกับท่อเรซินฟลูออรีน
 การใช้งาน ●เหมาะที่สุดสำหรับการเดินท่ออากาศบริสุทธิ์, น้ำบริสุทธิ์, ท่อแก๊สที่ทนทานต่อสารเคมีและสารกัดกร่อน ●อาหาร, สารเคมี, การรักษาพยาบาล, การผลิตเซมิคอนดักเตอร์ ฯลฯ
 ข้อมูลจำเพาะ ●ของไหลที่ใช้ได้: อากาศบริสุทธิ์, น้ำบริสุทธิ์ (ของไหลที่กัดกร่อน)
 ●อุณหภูมิของไหล: น้ำ 0 ถึง 100°C, อากาศ -65 ถึง 260°C
 วัสดุ ●เหล็กกล้าไร้สนิม (SUS316) ประเทศที่ผลิต ●ญี่ปุ่น

Order Unit: 1 Pcs

TRUSCO NAKAYAMA CORPORATION

Order Unit: 1 Pcs

Order Code	Item No.	Price (per pcs)	Applicable Tube (mm) Outer Diameter x Inner Diameter	Dimension A (mm)
256-1522	TS4-00UT	1,343THB	4 x 2	22.0
256-1531	TS6-00UT	1,056THB	6 x 4	22.0
256-1549	TS8-00UT	1,213THB	8 x 6	23.5
256-1557	TS10-00UT	1,766THB	10 x 8	27.5
256-1565	TS12-00UT	2,037THB	12 x 10	33.0

Order Code	Item No.	Price (per pcs)	Applicable Tube (mm) Outer Diameter x Inner Diameter	Dimension A (mm)
256-1476	TS4-00U	609THB	4 x 2	24
256-1484	TS6-00U	557THB	6 x 4	27
256-1492	TS8-00U	616THB	8 x 6	35
256-1506	TS10-00U	804THB	10 x 8	40
256-1514	TS12-00U	926THB	12 x 10	47

Flanges

Gaskets

TRUSCO



TS Series

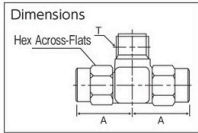

TRUSCO



TS Series

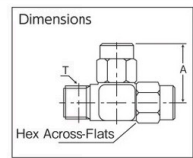

Stainless Steel Coupling Male Branch Tee

คุณสมบัติ ●เชื่อมต่อกับท่อเรซินฟลูออรีน
 การใช้งาน ●อาหาร, สารเคมี, การรักษาพยาบาล, การผลิตเซมิคอนดักเตอร์ ฯลฯ
 ข้อมูลจำเพาะ ●ของไหลที่ใช้ได้: อากาศบริสุทธิ์, น้ำบริสุทธิ์ (ของไหลที่กัดกร่อน)
 ●อุณหภูมิของไหล: น้ำ 0 ถึง 100°C, อากาศ -65 ถึง 260°C
 วัสดุ ●เหล็กกล้าไร้สนิม (SUS316) ประเทศที่ผลิต ●ญี่ปุ่น

Order Unit: 1 Pcs

TRUSCO NAKAYAMA CORPORATION

Order Code	Item No.	Price (per pcs)	Applicable Tube (mm) Outer Diameter x Inner Diameter	Screw T	Dimension A (mm)
256-1212	TS6-01MT	916THB	6 x 4	R1/8	22.0
256-1298	TS10-04MT	1,740THB	10 x 8	R1/2	32.0

Stainless Steel Coupling Male Run Tee

คุณสมบัติ ●เชื่อมต่อกับท่อเรซินฟลูออรีน
 การใช้งาน ●อาหาร, สารเคมี, การรักษาพยาบาล, การผลิตเซมิคอนดักเตอร์ ฯลฯ
 ข้อมูลจำเพาะ ●ของไหลที่ใช้ได้: อากาศบริสุทธิ์, น้ำบริสุทธิ์ (ของไหลที่กัดกร่อน)
 ●อุณหภูมิของไหล: น้ำ 0 ถึง 100°C, อากาศ -65 ถึง 260°C
 วัสดุ ●เหล็กกล้าไร้สนิม (SUS316) ประเทศที่ผลิต ●ญี่ปุ่น

Order Unit: 1 Pcs

TRUSCO NAKAYAMA CORPORATION

Order Code	Item No.	Price (per pcs)	Applicable Tube (mm) Outer Diameter x Inner Diameter	Screw T	Dimension A (mm)
256-1352	TS6-01RT	916THB	6 x 4	R1/8	22.0

PVC Pipes

PVC Pipe Joints

PVC Valves

FUJITOKU



GUI Type (union)

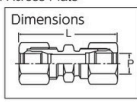

GC Type (connector)

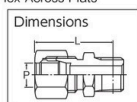

GL2 Type (90° elbow)

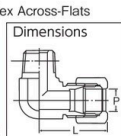

GTI Type (union tee)

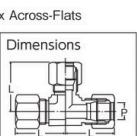

Union

Order Unit: 1 Pcs

FUJI SPECIAL INC.

Order Code	Item No.	Price (per pcs)	Applicable Copper Tube Outer Diameter P (mm)	L (mm)
251-9682	GUI-6B	185THB	6	49
251-9691	GUI-8B	247THB	8	53
251-9704	GUI-10B	286THB	10	56
251-9712	GUI-12B	356THB	12	56
251-9721	GUI-15B	574THB	15	61

Flareless Pipe Coupling for Copper Pipe

การใช้งาน ●ข้อต่อตรงสำหรับท่อทองแดง
 ข้อมูลจำเพาะ ●ของไหลที่ใช้ได้: น้ำมัน, ไขมัน, น้ำ
 ●อุณหภูมิของไหล: -20 ถึง 150°C ●แรงดันทำงาน: 15 MPa
 วัสดุ ●ตัวเครื่อง: ทองเหลืองเส้น Free Cutting (C3604 BD-F)
 ●เนื้อด: Forging Brass Bar (C3771 BD)
 ประเทศที่ผลิต ●ญี่ปุ่น

Connector

Order Unit: 1 Pcs

Order Code	Item No.	Price (per pcs)	Applicable Copper Tube Outer Diameter P (mm)	Screw	L (mm)
251-8490	GC-6X1/8B	120THB	6	R1/8	33.5
251-8503	GC-6X1/4B	150THB	6	R1/4	37.5
251-8511	GC-8X1/8B	172THB	8	R1/8	36.0
251-8520	GC-8X1/4B	185THB	8	R1/4	38.0
251-8538	GC-10X1/4B	206THB	10	R1/4	39.5
251-8546	GC-10X3/8B	215THB	10	R3/8	40.0
251-8554	GC-10X1/2B	397THB	10	R1/2	45.0
251-8571	GC-12X3/8B	233THB	12	R3/8	40.0

90° Elbow

Order Unit: 1 Pcs

Order Code	Item No.	Price (per pcs)	Applicable Copper Tube Outer Diameter P (mm)	Screw	L (mm)
251-8848	GL2-6X1/8B	253THB	6	R1/8	29.5
251-8856	GL2-6X1/4B	293THB	6	R1/4	29.5
251-8872	GL2-8X1/4B	355THB	8	R1/4	33.0
251-8864	GL2-8X1/8B	369THB	8	R1/8	33.0
251-8902	GL2-10X1/2B	653THB	10	R1/2	38.5
251-8881	GL2-10X1/4B	386THB	10	R1/4	35.5
251-8899	GL2-10X3/8B	439THB	10	R3/8	35.5

Union Tee

Order Unit: 1 Pcs

Order Code	Item No.	Price (per pcs)	Applicable Copper Tube Outer Diameter P (mm)	L (mm)
252-0150	GTI-6B	413THB	6	29.5
252-0168	GTI-8B	563THB	8	31.5
252-0176	GTI-10B	626THB	10	34.0
252-0184	GTI-12B	851THB	12	36.0
252-0192	GTI-15B	1,250THB	15	41.5

ASOH



FN-1006

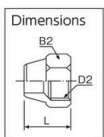

Flare Nut

การใช้งาน ●ข้อต่อตรงสำหรับท่อทองแดง
 ข้อมูลจำเพาะ ●ของไหลที่ใช้ได้: น้ำ, อากาศ, น้ำมัน ●อุณหภูมิของไหล: -50 ถึง 150°C ●แรงดันทำงาน: 3.45 MPa
 วัสดุ ●ทองเหลือง (C3604) ประเทศที่ผลิต ●ญี่ปุ่น

Order Unit: 1 Pcs

ASOH Co.Ltd.

Order Code	Item No.	Price (per pcs)	Applicable Copper Tube Outer Diameter (mm)	Dimension (mm) D2	Dimension (mm) B2	Dimension (mm) L	Weight (g)
360-3075	FN-1006	40THB	6.00	UNF7/16 x 20	16	17.5	18
406-8378	FN-1022	40THB	6.35	UNF7/16 x 20	16	17.5	18
360-3083	FN-1008	40THB	8.00	UNF1/2 x 20	17	18.0	18
406-8386	FN-1033	59THB	9.53	UNF5/8 x 18	21	21.0	32
360-3091	FN-1010	59THB	10.00	UNF5/8 x 18	21	21.0	32
360-3105	FN-1012	98THB	12.00	UNF3/4 x 16	24	24.0	45
406-8394	FN-1044	98THB	12.70	UNF3/4 x 16	24	24.0	43
360-3113	FN-1015	256THB	15.00	UNF7/8 x 14	27	28.0	61

1949

สินค้าบางรายการไม่สามารถนำเข้าได้ สินค้าบางรายการไม่สามารถใช้กับไฟฟ้ไทยได้ ราคาไม่รวมภาษีมูลค่าเพิ่ม

ASOH
ASOH
Com Drawing CAD



FN-0006



Flare Cap

การใช้งาน ● ข้อต่อตรงสำหรับท่อทองแดง
 ข้อมูลจำเพาะ ● ของไหลที่ใช้ได้: น้ำ, อากาศ, น้ำมัน ● อุณหภูมิของไหล: -50 ถึง 150°C
 ● แรงดันทำงาน: 3.45 MPa
 วัสดุ ● ทองเหลือง (C3604) ประเทศที่ผลิต ● ญี่ปุ่น

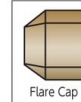

Order Unit: 1 Pcs

Order Code	Item No.	Price (per pcs)	Dimension (mm) D2	Dimension (mm) B2	Dimension (mm) L	Weight (g)
360-3024	FN-0006	55THB	UNF7/16 x 20	16	17.5	20
360-3032	FN-0008	56THB	UNF1/ 2 x 20	17	18.0	22
360-3041	FN-0010	79THB	UNF5/ 8 x 18	21	21.0	37
360-3059	FN-0012	130THB	UNF3/ 4 x 16	24	24.0	52
360-3067	FN-0015	339THB	UNF7/ 8 x 14	27	28.0	77

ASOH Co.Ltd.

ASOH
ASOH
Com Drawing CAD



FS-1106



Flare Joint

การใช้งาน ● ข้อต่อตรงสำหรับท่อทองแดง
 ข้อมูลจำเพาะ ● ของไหลที่ใช้ได้: น้ำ, อากาศ, น้ำมัน
 ● อุณหภูมิของไหล: -50 ถึง 150°C ● แรงดันทำงาน: 3.45 MPa
 วัสดุ ● ทองเหลือง (C3604) ประเทศที่ผลิต ● ญี่ปุ่น

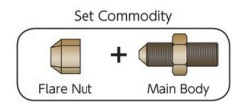

Order Unit: 1 Pcs

Order Code	Item No.	Price (per pcs)	Applicable Copper Tube Outer Diameter (mm)	Screw	Dimension L (mm)	Weight (g)
176-8417	FS-1106	90THB	6.00	R1/8	34	32
515-5410	FS-1102	86THB	6.35	R1/8	34	32
176-8433	FS-1108	90THB	8.00	R1/8	34	36
176-8441	FS-1206	90THB	6.00	R1/4	37	40
406-8408	FS-1202	90THB	6.35	R1/4	37	40

ASOH Co.Ltd.

ASOH
ASOH
Com Drawing CAD



RL-1104



Ring Elbow

การใช้งาน ● ข้อต่อตรงสำหรับท่อทองแดง
 ข้อมูลจำเพาะ ● ของไหลที่ใช้ได้: น้ำ, อากาศ, น้ำมัน
 ● อุณหภูมิของไหล: -50 ถึง 150°C ● แรงดันทำงาน: 3.45 MPa
 วัสดุ ● ทองเหลือง (C3604, C3771) ประเทศที่ผลิต ● ญี่ปุ่น

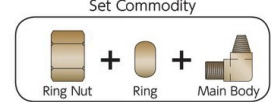

Order Unit: 1 Pcs

Order Code	Item No.	Price (per pcs)	Applicable Copper Tube Outer Diameter (mm)	Screw	Dimension L (mm)	Dimension L1 (mm)	Weight (g)
176-7739	RL-1104	165THB	4.00	R1/8	19	17	21
176-7747	RL-1105	165THB	5.00	R1/8	19	17	20
176-7755	RL-1106	155THB	6.00	R1/8	20	17	20
176-7771	RL-1108	169THB	8.00	R1/8	26	19	42

ASOH Co.Ltd.

ASOH
ASOH
Com Drawing CAD



RS-1104



Ring Joint

การใช้งาน ● ข้อต่อตรงสำหรับท่อทองแดง
 ข้อมูลจำเพาะ ● ของไหลที่ใช้ได้: น้ำ, อากาศ, น้ำมัน
 ● อุณหภูมิของไหล: -50 ถึง 150°C
 ● แรงดันทำงาน: 3.45 MPa
 วัสดุ ● ทองเหลือง (C3604) ประเทศที่ผลิต ● ญี่ปุ่น

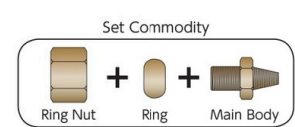

Order Unit: 1 Pcs

Order Code	Item No.	Price (per pcs)	Applicable Copper Tube Outer Diameter (mm)	Screw	Dimension L (mm)	Weight (g)
176-7968	RS-1104	73THB	4.00	R1/8	26.0	18
176-7976	RS-1105	73THB	5.00	R1/8	26.0	17
176-7984	RS-1106	69THB	6.00	R1/8	27.0	17
176-8000	RS-1108	92THB	8.00	R1/8	31.0	32
176-8018	RS-1206	88THB	6.00	R1/4	32.0	36
406-8718	RS-1202	95THB	6.35	R1/4	32.0	36
176-8034	RS-1208	88THB	8.00	R1/4	33.0	34
176-8051	RS-1210	120THB	10.00	R1/4	35.0	53
176-8069	RS-1306	120THB	6.00	R3/8	35.0	44
176-8085	RS-1308	120THB	8.00	R3/8	36.0	43

ASOH Co.Ltd.

ASOH
ASOH
Com Drawing CAD



RS-2104



Double Ended Ring Joint

การใช้งาน ● ข้อต่อตรงสำหรับท่อทองแดง
 ข้อมูลจำเพาะ ● ของไหลที่ใช้ได้: น้ำ, อากาศ, น้ำมัน
 ● อุณหภูมิของไหล: -50 ถึง 150°C
 ● แรงดันทำงาน: 3.45 MPa
 วัสดุ ● ทองเหลือง (C3604) ประเทศที่ผลิต ● ญี่ปุ่น

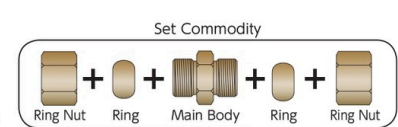

Order Unit: 1 Pcs

Order Code	Item No.	Price (per pcs)	Applicable Copper Tube Outer Diameter (mm)	Dimension L (mm)	Weight (g)
176-7046	RS-2104	119THB	4.00	30	25
176-7054	RS-2105	119THB	5.00	31	24
176-7062	RS-2106	112THB	6.00	32	22
176-7071	RS-2206	123THB	6.00	40	54

ASOH Co.Ltd.

รหัสสั่งซื้อ **สีน้ำเงิน** ... มีสินค้าสต็อกที่ประเทศอินโดนีเซียและประเทศไทย **สีแดง** ... มีสินค้าสต็อกที่ประเทศอินโดนีเซีย **สีเขียว** ... มีสินค้าสต็อกที่ประเทศไทย

- Valves
- Screwed Type Pipe Fittings
- High Pressure Joints
- Welding Fittings
- Flanges
- Gaskets
- Flanges Bolts
- Flexible Metal Hoses
- Vibration Proof Couplers
- Piping Joints for Minor Diameters
- PVC Pipes
- PVC Pipe Joints
- PVC Valves
- Joints for Water Piping
- Protect Accessories for Plumbing Support Accessories for Plumbing Maintenance Accessories for Plumbing
- Air Conditioning Materials
- Valve-Pipe Identifying Goods
- Spray Nozzles

1951 Plumbing Products

- Valves
- Screwed Type Pipe Fittings
- High Pressure Joints
- Welding Fittings
- Flanges
- Gaskets
- Flanges Bolts
- Flexible Metal Hoses
- Vibration Proof Couplers
- Piping Joints for Minor Diameters
- PVC Pipes
- PVC Pipe Joints
- PVC Valves
- Joints for Water Piping
- Protect Accessories for Plumbing
- Support Accessories for Plumbing
- Maintenance Accessories for Plumbing
- Air Conditioning Materials
- Valve-Pipe Identifying Goods
- Spray Nozzles

ASOH
ASOH



RT-2104

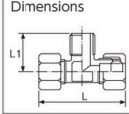

ASOH Co.Ltd.

Two-way Ring Tee

การใช้งาน ● ข้อต่อตรงสำหรับท่อทองแดง
 ข้อมูลจำเพาะ ● ของไหลที่ใช้ได้: น้ำ, อากาศ, น้ำมัน
 ● อุณหภูมิของไหล: -50 ถึง 150°C
 ● แรงดันทำงาน: 3.45 MPa

วัสดุ ● ทองเหลือง (C3604, C3771) ประเทศที่ผลิต ● ญี่ปุ่น

Set Commodity

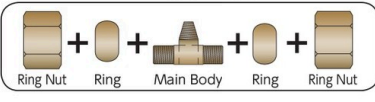

Order Code	Item No.	Price (per pcs)	Applicable Copper Tube Outer Diameter (mm)	Screw	Dimension (mm) L	Dimension (mm) L1	Weight (g)
176-8191	RT-2104	257THB	4	R1/8	38	17	32
176-8204	RT-2105	257THB	5	R1/8	38	17	31
176-8212	RT-2106	257THB	6	R1/8	40	17	30
176-8239	RT-2108	312THB	8	R1/8	52	19	65

ASOH
ASOH



Ring Nut
RN-1004



การใช้งาน ● ข้อต่อตรงสำหรับท่อทองแดง
 ข้อมูลจำเพาะ ● ของไหลที่ใช้ได้: น้ำ, อากาศ, น้ำมัน
 ● อุณหภูมิของไหล: -50 ถึง 150°C ● แรงดันทำงาน: 3.45 MPa

วัสดุ ● ทองเหลือง (C3604) ประเทศที่ผลิต ● ญี่ปุ่น

Order Code	Item No.	Price (per pcs)	Applicable Copper Tube Outer Diameter D (mm)	L (mm)	d2 (mm)
360-4560	RN-1004	38THB	4.00	10	G1/8
360-4578	RN-1005	38THB	5.00	10	G1/8
360-4624	RN-1016	38THB	6.00	11	G1/8
360-4632	RN-1026	42THB	6.00	13	G1/4

ASOH
ASOH



Ring Ball
RB-1004



การใช้งาน ● ข้อต่อตรงสำหรับท่อทองแดง
 ข้อมูลจำเพาะ ● ของไหลที่ใช้ได้: น้ำ, อากาศ, น้ำมัน
 ● อุณหภูมิของไหล: -50 ถึง 150°C ● แรงดันทำงาน: 3.45 MPa

วัสดุ ● ทองเหลือง (C3604 ถึง C3602) ประเทศที่ผลิต ● ญี่ปุ่น

Order Code	Item No.	Price (per pcs)	Applicable Copper Tube Outer Diameter D (mm)	L (mm)	Weight (g)
360-4471	RB-1004	12THB	4.00	5.0	0.4
360-4489	RB-1005	12THB	5.00	5.5	0.5
360-4535	RB-1016	12THB	6.00	6.0	0.7
360-4543	RB-1026	13THB	6.00	6.5	1.2

UACJ
UACJ 銅管



NDK Type

Soft Copper Refrigeration Pipe

คุณสมบัติ ● เหมาะอย่างยิ่งสำหรับท่อที่ใช้สำหรับปรับอากาศ น้ำมัน ฯลฯ

ข้อมูลจำเพาะ ● มาตรฐานการผลิต JIS H3300 C1220T-0 ● ความเค้นดึงอนุภาค: 3.3 MPa

ประเทศที่ผลิต ● ญี่ปุ่น

Order Unit: 1 Pcs

Order Code	Item No.	Price (per pcs)	Length (m)	Outer Diameter (mm)	Thickness (mm)	Maximum Working Pressure (MPa)	Weight (kg)
220-7893	NDK-0608-10	2,731THB	10	6	0.8	8.4	1.04
220-7907	NDK-0610-10	3,203THB	10	6	1.0	12.5	1.40
220-7915	NDK-0808-10	3,950THB	10	8	0.8	7.2	1.62
220-7923	NDK-0810-10	4,396THB	10	8	1.0	9.0	1.97
220-7931	NDK-1010-10	5,551THB	10	10	1.0	7.1	2.53
220-7940	NDK-1012-10	6,883THB	10	10	1.2	8.4	2.97
220-7958	NDK-1210-10	7,263THB	10	12	1.0	5.7	3.09
220-7966	NDK-1212-10	9,439THB	10	12	1.2	7.0	3.64

KUBOTA ChemiX



VPW Series

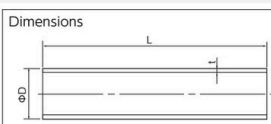

VPW Pipe

การใช้งาน ● ท่อน้ำสำหรับที่อยู่อาศัย บ้านเดี่ยว บ้านแฝด สิ่งอำนวยความสะดวก ฯลฯ

ข้อมูลจำเพาะ ● ช่วงอุณหภูมิทำงาน: 5 ถึง 35°C ● แรงดันทำงานสูงสุด: 1.0 MPa

วัสดุ ● ผลิตภัณฑ์มาตรฐาน JIS K6742

● โพลีไวนิลคลอไรด์แบบแข็ง (PVC)

ประเทศที่ผลิต ● ญี่ปุ่น

Order Unit: 1 Pcs

Order Code	Item No.	Price (per pcs)	Nominal Diameter (mm)	L (mm)	d (mm)	t (mm)	Weight (g)
446-5776	VPW13X2M	115THB	13	2000	18	2.5	348
446-5784	VPW16X2M	173THB	16	2000	22	3.0	512
446-5792	VPW20X2M	202THB	20	2000	26	3.0	620
446-5806	VPW25X2M	303THB	25	2000	32	3.5	896
446-5814	VPW30X2M	387THB	30	2000	38	3.5	1084

Shin-Etsu Polymer
Shin-Etsu



HI Series

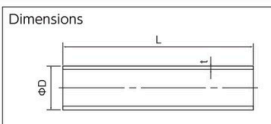

HI Pipe (shock resistant type)

การใช้งาน ● อุปกรณ์ท่อ เช่น ท่อน้ำประปาภายในอาคาร

ข้อมูลจำเพาะ ● ช่วงอุณหภูมิทำงาน: 5 ถึง 35°C

● แรงดันทำงานสูงสุด: 1.0 MPa ● ผลิตภัณฑ์มาตรฐาน JIS K6742

วัสดุ ● พีวีซีทนต่อแรงกระแทก (HI-PVC)

ประเทศที่ผลิต ● ญี่ปุ่น

Order Unit: 1 Pcs

Order Code	Item No.	Price (per pcs)	Nominal Diameter (mm)	L (mm)	d (mm)	t (mm)	Weight (kg)
446-2122	HI13-2M	136THB	13	2000	18	2.5	0.340
446-2131	HI20-2M	242THB	20	2000	26	3.0	0.606
446-2149	HI25-2M	353THB	25	2000	32	3.5	0.878
446-2157	HI40-2M	614THB	40	2000	48	4.0	1.548
446-2165	HI50-2M	857THB	50	2000	60	4.5	2.196

1951 ลินค้าบางรายการไม่สามารถนำเข้าได้ ลินค้าบางรายการไม่สามารถใช้กับไฟที่ไทยได้ ราคาไม่รวมภาษีมูลค่าเพิ่ม

ESLON. SEKISUI



VU Pipe (for draining and ventilation)

การใช้งาน ● อุปกรณ์ระบายน้ำอย่างง่าย เช่น บ้านเดี่ยวทั่วไป เพื่อการระบายน้ำนอกอาคาร

ข้อมูลจำเพาะ ● มาตรฐาน JIS K6741

● ช่วงอุณหภูมิทำงานในอาคารระบายน้ำทิ้งโดยไม่มีแรงดัน: 5 ถึง 60°C

วัสดุ ● โพลีไวนิลคลอไรด์แบบแข็ง (PVC)

ประเทศที่ผลิต ● ญี่ปุ่น

Order Unit: 1 Pcs

SEKISUI CHEMICAL Co.Ltd.

Order Code	Item No.	Price (per pcs)	Nominal Diameter (mm)	L (mm)	d (mm)	t (mm)	Weight (kg)
786-8707	SJU402	227THB	40	2000	48	1.8	0.826
786-8723	SJU502	282THB	50	2000	60	1.8	1.042
786-8740	SJU652	434THB	65	2000	76	2.2	1.650
786-8766	SJU752	613THB	75	2000	89	2.7	2.318
786-8685	SJU1H2	694THB	100	2000	114	3.1	3.474

Dimensions



ESLON. SEKISUI

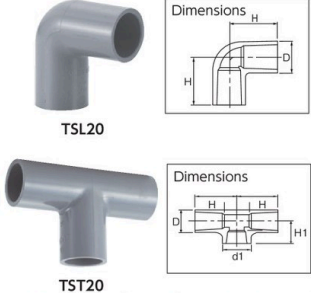

PVC TS Coupling for Water Supply

การใช้งาน ● ข้อต่อตรงพิเศษเฉพาะสำหรับท่อ VP (ท่อพีวีซีแข็ง)

ข้อมูลจำเพาะ ● ช่วงอุณหภูมิทำงาน: 5 ถึง 40°C ● แรงดันทำงานสูงสุด: 1.0 MPa

วัสดุ ● โพลีไวนิลคลอไรด์แบบแข็ง (PVC)

ประเทศที่ผลิต ● ญี่ปุ่น

Order Unit: 1 Pcs

SEKISUI CHEMICAL Co.Ltd.

Order Code	Item No.	Price (per pcs)	PVC Pipe Nominal Diameter	Dimension (mm) D	Dimension (mm) H
254-3516	TSL13	25THB	13	24	36
254-3524	TSL16	32THB	16	29	43
254-3532	TSL20	42THB	20	33	50
254-3541	TSL25	62THB	25	40	58
254-3559	TSL30	83THB	30	46	65
254-3567	TS40	145THB	40	57	82
254-3575	TS450	233THB	50	70	96

45° Elbow

Order Unit: 1 Pcs

Order Code	Item No.	Price (per pcs)	PVC Pipe Nominal Diameter	Dimension (mm) D	Dimension (mm) H
254-3591	TS4L20	69THB	20	33	44
254-3605	TS4L25	103THB	25	40	51

Order Unit: 1 Pcs

Order Code	Item No.	Price (per pcs)	PVC Pipe Nominal Diameter	Dimension (mm) D	Dimension (mm) L
254-3346	TSS20	32THB	20	33	77
254-3354	TSS25	52THB	25	40	87
254-3362	TSS30	69THB	30	46	95
254-3371	TSS40	113THB	40	57	117
254-3389	TSS50	165THB	50	70	133

Socket

Order Unit: 1 Pcs

Order Code	Item No.	Price (per pcs)	PVC Pipe Nominal Diameter	Dimension (mm) D	Dimension (mm) L
254-3419	TSS253	49THB	25 x 13	40	24
254-3427	TSS252	49THB	25 x 16	40	29
254-3435	TSS251	49THB	25 x 20	40	33
254-3443	TSS302	65THB	30 x 20	46	33
254-3451	TSS301	65THB	30 x 25	46	40
254-3460	TSS404	110THB	40 x 20	57	33
254-3486	TSS504	162THB	50 x 25	70	40
254-3494	TSS503	162THB	50 x 30	70	46

TOEIKANKI

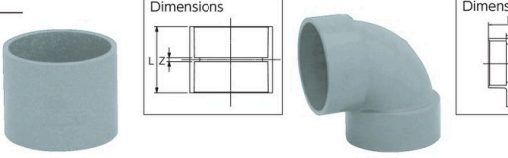

Socket DVDS50

90° Elbow DVDL50

Order Unit: 1 Pcs

TOEIKANKI CORPORATION

Order Code	Item No.	Price (per pcs)	PVC Pipe Nominal Diameter	Dimension (mm) L	Dimension (mm) Z	Weight (g)
446-2041	DVDS50	23THB	50	53	3	59
446-2050	DVDS75	52THB	75	84	4	163
446-2033	DVDS100	99THB	100	104	4	309

Order Code	Item No.	Price (per pcs)	PVC Pipe Nominal Diameter	Dimension (mm) L	Dimension (mm) Z	Weight (g)
446-2017	DVDL50	35THB	50	58	33	106
446-2025	DVDL75	82THB	75	88	48	290
446-2009	DVDL100	165THB	100	112	62	557

รหัสสั่งซื้อ **สีน้ำเงิน** ... มีสินค้าสต็อกที่ประเทศอินโดนีเซียและประเทศไทย **สีแดง** ... มีสินค้าสต็อกที่ประเทศอินโดนีเซีย **สีเขียว** ... มีสินค้าสต็อกที่ประเทศไทย

- Valves
- Screwed Type Pipe Fittings
- High Pressure Joints
- Welding Fittings
- Flanges
- Gaskets
- Flanges Bolts
- Flexible Metal Hoses
- Vibration Proof Couplers
- Piping Joints for Minor Diameters
- PVC Pipes
- PVC Pipe Joints
- PVC Valves
- Joints for Water Piping
- Protect Accessories for Plumbing
- Support Accessories for Plumbing
- Maintenance Accessories for Plumbing
- Air Conditioning Materials
- Valve-Pipe Identifying Goods
- Spray Nozzles

1953 Plumbing Products

KUBOTA ChemiX

Valves

Screwed Type Pipe Fittings

High Pressure Joints

Welding Fittings

Flanges

Gaskets

Flanges Bolts

Flexible Metal Hoses

Vibration Proof Couplers

Piping Joints for Minor Diameters

PVC Pipes

PVC Pipe Joints

PVC Valves

Joints for Water Piping

Protect Accessories for Plumbing

Support Accessories for Plumbing

Maintenance Accessories for Plumbing

Air Conditioning Materials

Valve-Pipe Identifying Goods

Spray Nozzles

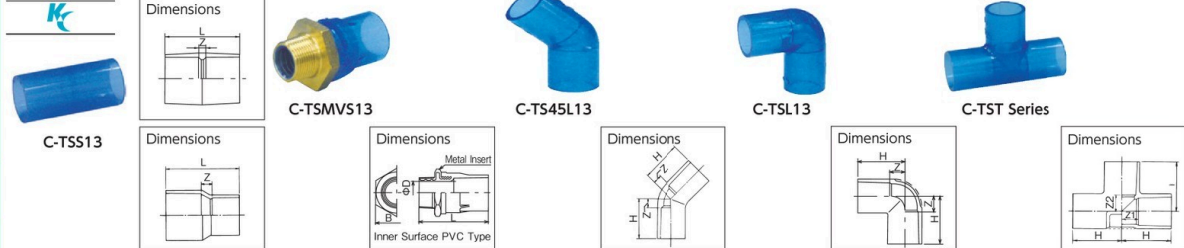

Transparent TS Coupling

การใช้งาน • ข้อต่อตรงสำหรับท่อจ่ายน้ำในที่อยู่อาศัย บ้านเดี่ยว รั้วหน้า และสิ่งอำนวยความสะดวก
 ข้อมูลจำเพาะ • ช่วงอุณหภูมิทำงาน: 5 ถึง 35°C • แรงดันทำงานสูงสุด: 1.0 MPa
 วัสดุ • โพลีไวนิลคลอไรด์แบบแข็ง (PVC) ประเทศที่ผลิต • ญี่ปุ่น

Socket

Order Unit: 1 Pcs KUBOTA ChemiX Co., Ltd.

Order Code	Item No.	Price (per pcs)	PVC Pipe Nominal Diameter	Dimension (mm) Z	Dimension (mm) L
446-3218	C-TSS13	38THB	13	5	57
446-3226	C-TSS16	40THB	16	7	67
446-3242	C-TSS20	49THB	20	7	77
446-3277	C-TSS25	69THB	25	7	87
446-3234	C-TSS16X13	49THB	16 x 13	5	61
446-3251	C-TSS20X13	49THB	20 x 13	7	68
446-3269	C-TSS20X16	49THB	20 x 16	6	71
446-3285	C-TSS25X13	69THB	25 x 13	20	86
446-3293	C-TSS25X20	69THB	25 x 20	9	84

Metal Valve Socket

Order Unit: 1 Pcs

Order Code	Item No.	Price (per pcs)	PVC Pipe Nominal Diameter	Screw	Dimension (mm) D	Dimension (mm) B	Dimension (mm) L
446-3099	C-TSMV513	543THB	13	R1/2	13	32	60
446-3102	C-TSMV516	599THB	16	R1/2	13	32	67
446-3111	C-TSMV520	766THB	20	R3/4	18	40	75
446-3129	C-TSMV525	1,139THB	25	R1	23	50	85

Tee

Order Unit: 1 Pcs

Order Code	Item No.	Price (per pcs)	PVC Pipe Nominal Diameter	Dimension (mm) Z1	Dimension (mm) Z2	Dimension (mm) H	Dimension (mm) L
446-3307	C-TST13	42THB	13	10	10	36	36
446-3315	C-TST16	65THB	16	13	13	43	43
446-3331	C-TST20	86THB	20	15	15	50	50
446-3366	C-TST25	136THB	25	18	18	58	58
446-3323	C-TST16X13	65THB	16 x 13	11	12	41	38
446-3340	C-TST20X13	79THB	20 x 13	11	14	46	40
446-3358	C-TST20X16	79THB	20 x 16	13	15	48	45
446-3374	C-TST25X13	128THB	25 x 13	11	17	51	43
446-3382	C-TST25X20	128THB	25 x 20	15	18	55	53

Elbow

Order Unit: 1 Pcs

Order Code	Item No.	Price (per pcs)	PVC Pipe Nominal Diameter	Dimension (mm) Z	Dimension (mm) H
446-3013	C-TS45L13	40THB	13	7	33
446-3021	C-TS45L20	82THB	20	9	44
446-3030	C-TS45L25	145THB	25	11	51
446-3048	C-TSL13	38THB	13	10	36
446-3056	C-TSL16	45THB	16	13	43
446-3064	C-TSL20	62THB	20	15	50
446-3072	C-TSL20X13	56THB	20 x 13	20 Side 12, 13 Side 15	20 Side 47, 13 Side 41
446-3081	C-TSL25	90THB	25	18	58

TOEIKANKI

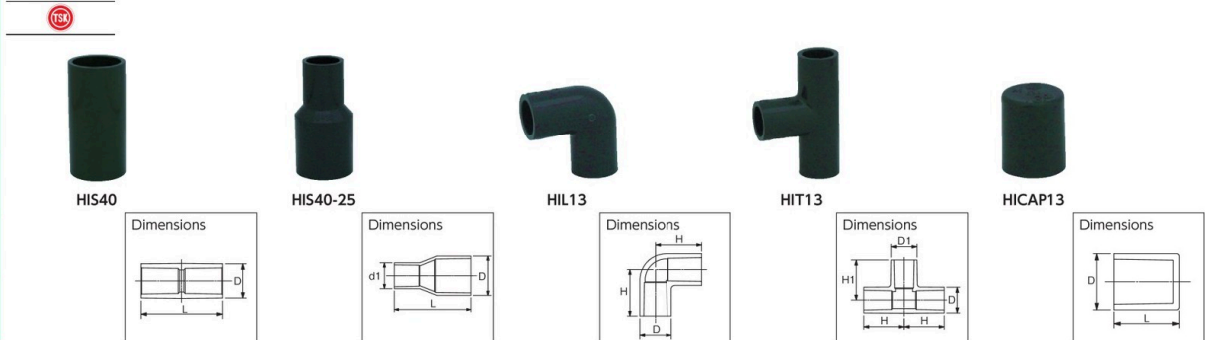

HI Coupling (shock resistant type)

การใช้งาน • ข้อต่อตรงพิเศษสำหรับท่อ HI (ท่อพีวีซีแข็ง)
 ข้อมูลจำเพาะ • ช่วงอุณหภูมิทำงาน: 0 ถึง 40°C • แรงดันทำงานสูงสุด: 0.98 MPa
 วัสดุ • พีวีซีทนต่อแรงกระแทก (HI-PVC)
 ประเทศที่ผลิต • ญี่ปุ่น

Socket

Order Unit: 1 Pcs TOEIKANKI CORPORATION

Order Code	Item No.	Price (per pcs)	PVC Pipe Nominal Diameter	Dimension (mm) D	Dimension (mm) L
446-2319	HIS13	28THB	13	24	57
446-2327	HIS20	35THB	20	33	77
446-2343	HIS25	42THB	25	40	87
446-2360	HIS40	99THB	40	57	117
446-2394	HIS50	148THB	50	70	133
446-2335	HIS20-13	35THB	20 x 13	33	68
446-2351	HIS25-13	42THB	25 x 13	40	86
446-2378	HIS40-20	99THB	40 x 20	57	113
446-2386	HIS40-25	99THB	40 x 25	57	114
446-2408	HIS50-25	148THB	50 x 25	70	140
446-2416	HIS50-40	148THB	50 x 40	70	136

Elbow

Order Unit: 1 Pcs

Order Code	Item No.	Price (per pcs)	PVC Pipe Nominal Diameter	Dimension (mm) D	Dimension (mm) H
446-2220	HIL13	28THB	13	24	36
446-2238	HIL20	42THB	20	33	50
446-2246	HIL25	56THB	25	40	58
446-2254	HIL40	133THB	40	57	82
446-2262	HIL50	202THB	50	70	96

Tee

Order Unit: 1 Pcs

Order Code	Item No.	Price (per pcs)	PVC Pipe Nominal Diameter	Dimension (mm) D	Dimension (mm) H	Dimension (mm) D1	Dimension (mm) H1
446-2424	HIT13	28THB	13	24	36	24	36
446-2432	HIT20	56THB	20	33	50	33	50
446-2441	HIT25	83THB	25	40	58	40	58
446-2459	HIT40	198THB	40	57	82	57	82
446-2467	HIT50	307THB	50	70	96	70	96

Cap

Order Unit: 1 Pcs

Order Code	Item No.	Price (per pcs)	PVC Pipe Nominal Diameter	Dimension (mm) D	Dimension (mm) L
446-2173	HICAP13	28THB	13	24	29.0
446-2181	HICAP20	28THB	20	33	38.5
446-2190	HICAP25	35THB	25	40	44.0
446-2203	HICAP40	76THB	40	57	59.5
446-2211	HICAP50	119THB	50	70	68.0

1953

สินค้าบางรายการไม่สามารถนำเข้าได้ สินค้าบางรายการไม่สามารถใช้กับไฟฟ้ไทยได้ ราคาไม่รวมภาษีมูลค่าเพิ่ม

KUBOTA ChemiX



HTS20

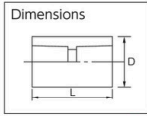

HTS20X13

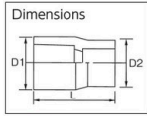

HTL20

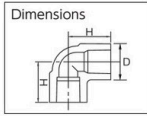

HTMWL20

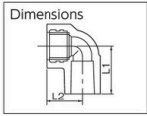

HTT20

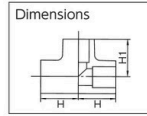

HTT20X13

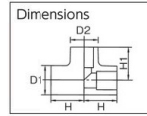

HT Coupling (heat resistant type)

การใช้งาน ● เครื่องทำน้ำร้อน, ห้องครัว, เครื่องทำน้ำอุ่นสำหรับวางท่อ
 ข้อมูลจำเพาะ ● ช่วงอุณหภูมิทำงาน: 5 ถึง 40°C (แรงดันทำงานสูงสุด 1.0 MPa) ● ช่วงอุณหภูมิทำงาน: 71 ถึง 90°C (แรงดันทำงานสูงสุด 0.2 MPa)
 วัสดุ ● โพลีไวนิลคลอไรด์แบบแข็ง (HT-PVC)
 ประเทศที่ผลิต ● ญี่ปุ่น

Socket

Order Code	Item No.	Price (per pcs)	PVC Pipe Nominal Diameter	Dimension (mm) D	Dimension (mm) L
446-4524	HTS13	62THB	13	26	49
446-4532	HTS16	79THB	16	29	59
446-4559	HTS20	140THB	20	34	71
446-4583	HTS25	192THB	25	41	82

Different Diameter Socket

Order Code	Item No.	Price (per pcs)	PVC Pipe Nominal Diameter	Dimension (mm) D1	Dimension (mm) D2	Dimension (mm) L
446-4541	HTS16X13	65THB	16 x 13	29	26	53.0
446-4567	HTS20X13	102THB	20 x 13	34	26	61.5
446-4575	HTS20X16	102THB	20 x 16	34	29	66.0
446-4591	HTS25X13	165THB	25 x 13	41	26	73.0
446-4605	HTS25X16	165THB	25 x 16	41	29	76.0
446-4613	HTS25X20	165THB	25 x 20	41	34	80.5

Elbow

Order Code	Item No.	Price (per pcs)	PVC Pipe Nominal Diameter	Dimension (mm) D	Dimension (mm) H
446-4346	HTL13	89THB	13	26	34
446-4354	HTL16	128THB	16	29	41
446-4362	HTL20	168THB	20	34	53
446-4371	HTL25	239THB	25	41	58

Metal Water Faucet Elbow

Order Code	Item No.	Price (per pcs)	PVC Pipe Nominal Diameter	Screw	Dimension (mm) L1	Dimension (mm) L2
446-4427	HTMWL13	317THB	13	Rp1/2	35	29
446-4435	HTMWL16	427THB	16	Rp1/2	42	33
446-4443	HTMWL20	520THB	20	Rp3/4	51	36
446-4451	HTMWL20X13	580THB	20 x 13	Rp1/2	48	37
446-4460	HTMWL25	780THB	25	Rp1	60	40

Tee

Order Code	Item No.	Price (per pcs)	PVC Pipe Nominal Diameter	Dimension (mm) H	Dimension (mm) H1
446-4621	HTT13	106THB	13	34	34
446-4630	HTT16	143THB	16	41	41
446-4656	HTT20	236THB	20	53	53
446-4681	HTT25	343THB	25	58	58

Different Diameter Tee

Order Code	Item No.	Price (per pcs)	PVC Pipe Nominal Diameter	Dimension (mm) D1	Dimension (mm) D2	Dimension (mm) H	Dimension (mm) H1
446-4648	HTT16X13	130THB	16 x 13	29	26	39	36
446-4664	HTT20X13	175THB	20 x 13	34	26	45	38
446-4672	HTT20X16	175THB	20 x 16	34	29	47	43
446-4699	HTT25X13	243THB	25 x 13	41	26	49	41
446-4702	HTT25X16	243THB	25 x 16	41	29	52	46
446-4711	HTT25X20	243THB	25 x 20	41	34	54	52

GEORG FISCHER

+GF+



161375702C

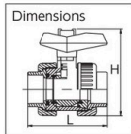

"375 Type PVC Ball Valve" (TS socket type)

การใช้งาน ● สำหรับน้ำที่เกี่ยวข้องและท่อ เช่น น้ำในอุตสาหกรรม และน้ำเพื่อการเกษตร
 ข้อมูลจำเพาะ ● ช่วงอุณหภูมิทำงาน: 0 ถึง 60°C
 วัสดุ ● พีวีซีแบบแข็ง (U-PVC)
 ประเทศที่ผลิต ● จีน

Order Code	Item No.	Price (per pcs)	PVC Pipe Nominal Diameter	L (mm)	H (mm)	Weight (kg)
360-0696	161375702C	730THB	15	109	78.0	0.14
360-0700	161375703C	869THB	20	125	89.5	0.22
360-0718	161375704C	1,056THB	25	142	101.0	0.33
360-0734	161375706C	1,817THB	40	191	137.0	0.79
360-0742	161375707C	2,854THB	50	222	164.5	1.33

GEORG FISCHER

+GF+



721515106

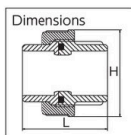

"510 Type Universal Union"

การใช้งาน ● โรงงานเคมีที่สารเคมีเหลว, เซมิคอนดักเตอร์, ท่อน้ำบริสุทธิ์ในโรงงานคริสตัลเหลว ฯลฯ
 ข้อมูลจำเพาะ ● แรงดันทำงานสูงสุด: 1 MPa
 ● ช่วงอุณหภูมิทำงาน: 0 ถึง 60°C
 วัสดุ ● พีวีซีแบบแข็ง (U-PVC)
 ประเทศที่ผลิต ● สวิตเซอร์แลนด์

Order Code	Item No.	Price (per pcs)	PVC Pipe Nominal Diameter	L (mm)	H (mm)	Weight (g)
360-1064	721515106	567THB	15	51	51	70
360-1072	721515107	626THB	20	51	51	70
360-1081	721515108	786THB	25	57	58	90
360-1102	721515110	1,417THB	40	79	83	200
360-1111	721515111	1,694THB	50	97	100	370

รหัสสั่งซื้อ **สีน้ำเงิน** ... มีสินค้าสต็อกที่ประเทศอินโดนีเซียและประเทศไทย **สีแดง** ... มีสินค้าสต็อกที่ประเทศอินโดนีเซีย **สีเขียว** ... มีสินค้าสต็อกที่ประเทศไทย

Valves
 Screwed Type Pipe Fittings
 High Pressure Joints
 Welding Fittings
 Flanges
 Gaskets
 Flanges Bolts
 Flexible Metal Hoses
 Vibration Proof Couplers
 Piping Joints for Minor Diameters
 PVC Pipes
 PVC Pipe Joints
 PVC Valves
 Joints for Water Piping
 Protect Accessories for Plumbing Support Accessories for Plumbing
 Maintenance Accessories for Plumbing
 Air Conditioning Materials
 Valve-Pipe Identifying Goods
 Spray Nozzles

1955 Plumbing Products

- Valves
- Screwed Type Pipe Fittings
- High Pressure Joints
- Welding Fittings
- Flanges
- Gaskets
- Flanges Bolts
- Flexible Metal Hoses
- Vibration Proof Couplers
- PVC Pipes
- PVC Pipe Joints
- PVC Valves
- Joints for Water Piping
- Protect Accessories for Plumbing
- Support Accessories for Plumbing
- Maintenance Accessories for Plumbing
- Air Conditioning Materials
- Valve-Pipe Identifying Goods
- Spray Nozzles

ASAHI AV
ASAHI YUKIZAI



VABUETJ025

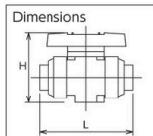

"PVC 21 α Type Ball Valve" (socket type)



คุณสมบัติ ● มีหน้าแปลนด้านบน ทำให้เปลี่ยนจากวาล์วแบบแมนนวลเป็นวาล์วอัตโนมัติได้ง่าย
 การใช้งาน ● โรงงานต่างๆ รวมถึงโรงงานผลิตภัณฑ์ยา โรงงานผลิตเหล็กกล้า และอาหาร
 ข้อมูลจำเพาะ ● อุณหภูมิของไหล: 0 ถึง 50°C
 ● แรงดันทำงานสูงสุด: 1.0 MPa
 วัสดุ ● พีวีซีแบบแข็ง (U-PVC)
 ประเทศที่ผลิต ● ญี่ปุ่น

Order Unit: 1 Pcs



Order Code	Item No.	Price (per pcs)	PVC Pipe Nominal Diameter	L (mm)	H (mm)	Weight (kg)
366-6514	VABUETJ015	1,404THB	15	109	80.5	0.2
366-6522	VABUETJ020	1,609THB	20	128	94.5	0.3
366-6531	VABUETJ025	1,960THB	25	145	107.0	0.4
366-6557	VABUETJ040	3,820THB	40	189	144.0	1.0
366-6565	VABUETJ050	4,981THB	50	220	168.5	1.7

ASAHI YUKIZAI CORPORATION



RIKEN

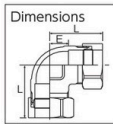

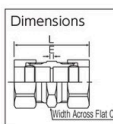

MRJ2-L Type

MRJ2-S Type

MRJ2-AP Type

MRJ2-AQ Type

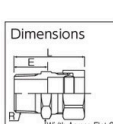

"MR Joint II"

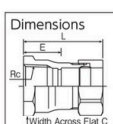
คุณสมบัติ ● สามารถต่อท่อเหล็กกล้าไร้สนิมกับท่อทองแดงได้
 การใช้งาน ● สำหรับท่อในอาคาร เช่น น้ำประปา น้ำร้อน ท่อน้ำเย็น / น้ำร้อน
 วัสดุ ● ตัวเครื่อง: บรอนซ์ ● น็อต: ทองเหลือง (C3771)
 ● ปลอก: ทองแดงบริสุทธิ์ (C1220)
 ประเทศที่ผลิต ● ญี่ปุ่น

Order Unit: 1 Pcs

Order Code	Item No.	Price (per pcs)	Nominal Diameter	Pipe Outer Diameter (mm)	L (mm)	E (mm)	R	Rc
283-0353	MRJ2-L-13SU	386THB	13su	15.88	34	11		
283-0361	MRJ2-L-20SU	609THB	20su	22.22	38	14		
283-0370	MRJ2-L-25SU	937THB	25su	28.58	45	18		

RIKEN Corporation

Order Unit: 1 Pcs

Order Code	Item No.	Price (per pcs)	Nominal Diameter	Pipe Outer Diameter (mm)	L (mm)	E (mm)	C (mm)	Number of Main Body Squares
283-0434	MRJ2-S-13SU	302THB	13su	15.88	48	2	22	6
283-0442	MRJ2-S-20SU	433THB	20su	22.22	50	2	30	6
283-0451	MRJ2-S-25SU	700THB	25su	28.58	55	3	36	6

Order Unit: 1 Pcs

Order Code	Item No.	Price (per pcs)	Nominal Diameter	L (mm)	E (mm)	C (mm)	Number of Main Body Squares	R	Rc
283-0469	MRJ2-AP-13SUX15A	285THB	13su x 1/2B	43	20	22	6	1/2	-
283-0477	MRJ2-AP-20SUX20A	433THB	20su x 3/4B	47	23	30	6	3/4	-
283-0485	MRJ2-AP-25SUX25A	700THB	25su x 1B	53	26	36	6	1	-
283-0493	MRJ2-AQ-13SUX15A	312THB	13su x 1/2B	43	20	27	6	-	1/2
283-0507	MRJ2-AQ-20SUX20A	433THB	20su x 3/4B	47	23	32	6	-	3/4
283-0515	MRJ2-AQ-25SUX25A	707THB	25su x 1B	53	26	41	6	-	1

SK-KAWANISHI



SKX-S-V25



Same Kind of Pipe Coupling (for PVC pipes/with release cap)

คุณสมบัติ ● เพียงต่อท่อและขันให้แน่นเพื่อทำการก่อสร้างเสร็จสมบูรณ์
 การใช้งาน ● ท่อประปา, ท่อระบายน้ำ, ท่อน้ำทะเล, ท่ออากาศและอื่น ๆ
 ข้อมูลจำเพาะ ● อุณหภูมิทำงาน: 0 ถึง 45°C ● แรงดันทำงาน: 1 MPa
 วัสดุ ● เหล็กหล่อ Vermicular Cast Iron ประเทศที่ผลิต ● ญี่ปุ่น

Order Unit: 1 Pcs

Order Code	Item No.	Price (per pcs)	Nominal Diameter	A (mm)	LO (mm)	L (mm)	L1 (mm) Max	L1 (mm) Min	Weight (kg)
380-0610	SKX-S-V13	771THB	V13	63	122	86	22	10	0.51
380-0628	SKX-S-V16	813THB	V16	60	119	83	19	10	0.60
380-0644	SKX-S-V20	1,016THB	V20	64	131	89	21	10	0.75
380-0661	SKX-S-V25	1,336THB	V25	66	136	95	26	10	0.88
380-0687	SKX-S-V30	1,766THB	V30	85	160	116	40	10	1.29
380-0709	SKX-S-V40	2,081THB	V40	90	174	125	44	10	1.76
380-0725	SKX-S-V50	2,784THB	V50	102	188	139	38	10	2.56

SK-KAWANISHI CO.LTD.

SK-KAWANISHI



S-KX-SR

260mm

36 to 92 mm

"Short Wrench for SKX"

คุณสมบัติ ● สอดคล้องกับ SKX
 ขนาดเส้นผ่านศูนย์กลาง 10 ถึง 50
 การใช้งาน ● สำหรับการขันให้แน่น และถอดท่อและข้อต่อตรงในที่แคบ
 วัสดุ ● เหล็กหล่อ (FCD450)
 ประเทศที่ผลิต ● ญี่ปุ่น

Order Unit: 1 Pcs

Order Code	Item No.	Price (per pcs)	Total Length (mm)	Max Opening (mm)	Weight (g)
420-2261	S-KX-SR	4,330THB	260	92	640

SK-KAWANISHI CO.LTD.

KAKUDAI



7015-13

65mm

118.5mm

Universal Home Faucet

คุณสมบัติ ● เป็นก๊อกน้ำที่สะดวก มีปลายหมุน
 วัสดุ ● บรอนซ์ (CAC406)
 ประเทศที่ผลิต ● ญี่ปุ่น

Order Unit: 1 Pcs

Order Code	Item No.	Price (per pcs)	Nominal Diameter (mm)	D x H (mm)	Weight (g)
226-6482	7015-13	1,276THB	13(PJ1/2)	118.5 x 65	400

KAKUDAI MFG.Co.Ltd.

1955

สินค้าบางรายการไม่สามารถนำเข้าได้ สินค้าบางรายการไม่สามารถใช้กับไฟที่ไทยได้ ราคาไม่รวมภาษีมูลค่าเพิ่ม



"Alles Fit" (made of plastic)

คุณสมบัติ ● เพราะทำมาจากเรซิน น้ำหนักเบา
 การใช้งาน ● ข้อต่อตรงสำหรับท่อเรซินจ่ายน้ำร้อน น้ำเย็น
 วัสดุ ● เรซินโพลีฟีนอลซัลไฟด์
 ● เหล็กกล้าไร้สนิม
 ประเทศที่ผลิต ● ญี่ปุ่น



OTJ13-KE

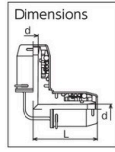

OTJ13-K

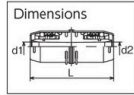

OTJ13-T

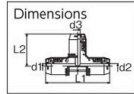

Both Connection Elbow

Order Unit: 1 Pcs

Order Code	Item No.	Price (per pcs)	Nominal Diameter (mm)	L (mm)	d (mm)	Weight (g)
375-4090	OTJ13-KE-JAN	456THB	13	49.0	7.6	75
472-7878	OTJ16 (PN15)-KE	577THB	16	54.5	10.3	108

Socket

Order Unit: 1 Pcs

Order Code	Item No.	Price (per pcs)	Nominal Diameter (mm)	L (mm)	d1 (mm)	d2 (mm)	Weight (g)
375-4103	OTJ13-K-JAN	433THB	13	70.5	7.6	7.6	75
472-7894	OTJ16 (PN15) X13-K	503THB	16 x 13	73.0	10.3	7.6	86

Tee

Order Unit: 1 Pcs

Order Code	Item No.	Price (per pcs)	Nominal Diameter (mm)	L1 (mm)	L2 (mm)	d1 (mm)	d2 (mm)	d3 (mm)	Weight (g)
375-4111	OTJ13-T-JAN	649THB	13	98	49.0	7.6	7.6	7.6	115
472-7886	OTJ16 (PN15)-T	814THB	16	109	54.5	10.3	10.3	10.3	161
472-7908	OTJ16 (PN15) X13-T	780THB	16 x 13	104	52.0	10.3	10.3	7.6	149
472-7916	OTJ16 (PN15) X13X13-T	780THB	16 x 13 x 13	102	49.0	10.3	7.6	7.6	129

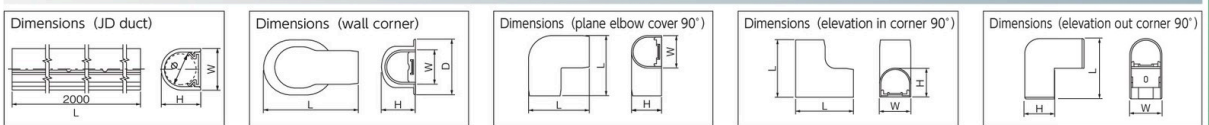

Piping Cover for Water and Hot Water Supply

วัสดุ ● โพลีไวนิลคลอไรด์ (PVC)
 ประเทศที่ผลิต ● ญี่ปุ่น

Wall Corner

Order Unit: 1 Pcs

Order Code	Item No.	Price (per pcs)	Compatible Resin Tube	L (mm)	D (mm)	W (mm)	H (mm)
778-2624	JW-13F	160THB	13A	120	70	42	41
778-2632	JW-20F	168THB	16A	135	80	48	47

Elevation in Corner 90°

Order Unit: 1 Pcs

Order Code	Item No.	Price (per pcs)	Compatible Resin Tube	L (mm)	W (mm)	H (mm)
778-2420	JCI-13F	160THB	13A	76.5	42	38.5
778-2438	JCI-20F	188THB	16A	92.5	48	44.5

JD Duct

Order Unit: 1 Pcs

Order Code	Item No.	Price (per pcs)	Compatible Resin Tube	L (mm)	W (mm)	H (mm)	Effective Inner Diameter
778-2462	JD-13N	790THB	13A	2000	38	36.5	φ31
778-2471	JD-20N	1,056THB	16A	2000	44	42.5	φ39

Plane Elbow Cover 90°

Order Unit: 1 Pcs

Order Code	Item No.	Price (per pcs)	Compatible Resin Tube	L (mm)	W (mm)	H (mm)
778-2535	JK-13F	160THB	13A	78.5	42	38.5
778-2543	JK-20F	179THB	16A	94.0	48	44.5

Elevation Out Corner 90°

Order Unit: 1 Pcs

Order Code	Item No.	Price (per pcs)	Compatible Resin Tube	L (mm)	W (mm)	H (mm)
778-2446	JCO-13F	160THB	13A	78.5	42	38.5
778-2454	JCO-20F	188THB	16A	93.5	48	44.5



Cross-linked Polyethylene Pipe with Heat Insulating Material

การใช้งาน ● ท่อในอาคารสำหรับส่งน้ำประปาและน้ำร้อน ● ท่อเพื่อทำให้อุณหภูมิร้อนขึ้นใหม่
 ข้อมูลจำเพาะ ● ช่วงอุณหภูมิทำงาน: 0 ถึง 95°C ● แรงดันทำงานสูงสุด: 0.75 MPa (เมื่อ 95°C)
 ● ผลิตภัณฑ์มาตรฐาน JIS K6769



HC-10HON5P Type (pink)



HC-10HON5B Type (blue)

วัสดุ ● ท่อด้านใน: โพลีเอทีซีน Cross-linked (XPE) ● ชั้นนอก: โพลีเอทีซีน (PE)
 ประเทศที่ผลิต ● ญี่ปุ่น

Order Unit: 1 Roll

Order Code	Item No.	Price (per roll)	Color	Inner Diameter x Outer Diameter (mm)	Length (m)	Weight (kg)
432-4382	HC-10HON5P-10M	1,351THB	Pink	9.8 x 24.0	10	1.4
432-4404	HC-13HON5P-10M	1,447THB	Pink	12.8 x 28.0	10	1.5
432-4421	HC-16HON5P-10M	1,930THB	Pink	16.2 x 32.5	10	1.6
432-4374	HC-10HON5B-10M	1,351THB	Blue	9.8 x 24.0	10	1.4
432-4391	HC-13HON5B-10M	1,447THB	Blue	12.8 x 28.0	10	1.5
432-4412	HC-16HON5B-10M	1,930THB	Blue	16.2 x 32.5	10	1.6

รหัสสั่งซื้อ **สีน้ำเงิน** ... มีสินค้าสต็อกที่ประเทศอินโดนีเซียและประเทศไทย **สีแดง** ... มีสินค้าสต็อกที่ประเทศอินโดนีเซีย **สีเขียว** ... มีสินค้าสต็อกที่ประเทศไทย

- Valves
- Screwed Type Pipe Fittings
- High Pressure Joints
- Welding Fittings
- Flanges
- Gaskets
- Flanges Bolts
- Flexible Metal Hoses
- Vibration Proof Couplers
- Piping Joints for Minor Diameters
- PVC Pipes
- PVC Pipe Joints
- PVC Valves
- Joints for Water Piping
- Protect Accessories for Plumbing
- Support Accessories for Plumbing
- Maintenance Accessories for Plumbing
- Air Conditioning Materials
- Valve-Pipe Identifying Goods
- Spray Nozzles

1957 Plumbing Products

- Valves
- Screwed Type Pipe Fittings
- High Pressure Joints
- Welding Fittings
- Flanges
- Gaskets
- Flanges Bolts
- Flexible Metal Hoses
- Vibration Proof Couplers
- Piping Joints for Minor Diameters
- PVC Pipes
- PVC Pipe Joints
- PVC Valves
- Joints for Water Piping
- Protect Accessories for Plumbing Support Accessories for Plumbing
- Maintenance Accessories for Plumbing
- Air Conditioning Materials
- Valve-Pipe Identifying Goods
- Spray Nozzles

KUBOTA ChemiX



PB-10X60M-5B (blue)

Polybutene Pipe for Water Supply

การใช้งาน ● สำหรับท่อน้ำเย็น / น้ำร้อนสำหรับเครื่องปรับอากาศ และน้ำ / น้ำร้อนสำหรับสิ่งอำนวยความสะดวกสำหรับที่อยู่อาศัยและสิ่งปลูกสร้าง

ข้อมูลจำเพาะ ● ช่วงอุณหภูมิทำงาน: 5 ถึง 90°C ● แรงดันทำงานสูงสุด: 0.4 MPa (เมื่อ 90°C) ● ผลิตภัณฑ์ JSK6792 ● วัสดุป้องกันความหนาของผนัง 5 มม. ● สี: น้ำเงิน

วัสดุ ● โพลีบิวเทน

ประเทศที่ผลิต ● ญี่ปุ่น

Order Code	Item No.	Price (per roll)	Inner Diameter x Outer Diameter (mm)	Length (m)	Weight (kg)
473-5528	PB-10X60M-5B	10,881THB	9.8 x 13.0	60	8.40
473-5544	PB-13X60M-5B	13,691THB	12.8 x 17.0	60	9.00
473-5561	PB-16X40M-5B	13,563THB	16.8 x 22.0	40	6.40
473-5587	PB-20X40M-5B	16,930THB	21.2 x 27.0	40	9.12

KUBOTA ChemiX Co., Ltd.

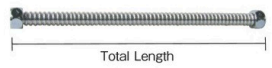

Flexible Pipe

คุณสมบัติ ● มีเนื้อท่อหน้าแปลน (สกรูติดตั้งเป็นแบบเกลียวตรงสำหรับท่อ) ● สำหรับสูบน้ำเข้าเครื่องทำน้ำอุ่น ● ท่อ: เหล็กกล้าไร้สนิม (SUS304) ● เนื้อ: ทองเหลือง (C3604BD) ● ปะเก็น: EPDM

ประเทศที่ผลิต ● ญี่ปุ่น

Order Code	Item No.	Price (per pcs)	Screw Size	Pipe Outer Diameter (mm)	Total Length (mm)
276-0681	TFP-13600	325THB	G1/2	16	600
276-0690	TFP-131000	414THB	G1/2	16	1000
276-0703	TFP-20200	359THB	G3/4	20	200
276-0738	TFP-20500	530THB	G3/4	20	500

TRUSCO NAKAYAMA CORPORATION



TFP-1310M-304

Winding Flexible Pipe for Water Supply

การใช้งาน ● สำหรับสูบน้ำเข้าเครื่องทำน้ำอุ่น

วัสดุ ● ท่อ: เหล็กกล้าไร้สนิม

ประเทศที่ผลิต ● ญี่ปุ่น

Order Code	Item No.	Price (per roll)	Pipe Outer Diameter (mm)	Length (m)	Materials (stainless steel)
276-0762	TFP-1310M-304	3,174THB	16.0	10	SUS304
276-0771	TFP-1310M-316	3,476THB	16.8	10	SUS316L
276-0789	TFP-2010M-304	5,533THB	20.0	10	SUS304
276-0797	TFP-2010M-316	6,137THB	20.0	10	SUS316L

TRUSCO NAKAYAMA CORPORATION



Flange Nut (winding flexible pipe for water supply)

คุณสมบัติ ● ฝาครอบหนีตกรเหลี่ยมสำหรับท่อที่มีความยืดหยุ่น (TFP-1310M, 2010M)

ข้อมูลจำเพาะ ● อุณหภูมิความร้อนที่ด้านหน้าได้: 80°C ● แผ่นโครมทองเหลือง (C3604BD) ● ปะเก็น: EPDM

เนื้อหาคัดในชุด ● หนีตกรเหลี่ยม, ปะเก็น (อย่างละ 2 ชิ้น)

ประเทศที่ผลิต ● ญี่ปุ่น

Order Code	Item No.	Price (per set)	Screw Size	Applicable Pipe Outer Diameter (mm)	Width Across Flat (mm)	Thickness (mm)	Qty Per Set (pcs)
276-0801	TFC-13-304	133THB	G1/2	16.0	23	14	2
276-0827	TFC-13-316	133THB	G1/2	16.8	23	14	2
276-0819	TFC-20-304	198THB	G3/4	20.0	29	16	2

TRUSCO NAKAYAMA CORPORATION



TFC-13-304

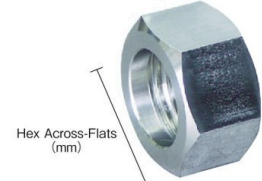

PH-7N04

Flange Nut (for flexible)

วัสดุ ● เหล็กกล้าไร้สนิม (SUS304)

ประเทศที่ผลิต ● ญี่ปุ่น

Order Code	Item No.	Price (per pcs)	Nominal Diameter	Hole Diameter (mm)
382-4853	PH-7N04	346THB	G1/2	16.3
382-4861	PH-7N06	496THB	G3/4	20.4

ASOH Co.Ltd.



Nipple (for flexible)

วัสดุ ● เหล็กกล้าไร้สนิม (SUS304) ประเทศที่ผลิต ● ญี่ปุ่น

Order Code	Item No.	Price (per pcs)	Nominal Diameter B	Nominal Diameter C	Total Length (mm)
382-4870	PN-7044	406THB	G1/2	R1/2	30
382-4888	PN-7066	519THB	G3/4	R3/4	34

ASOH Co.Ltd.



PN-7044



Nipple (for flexible)

วัสดุ ● ทองเหลือง (C3604BD)

ประเทศที่ผลิต ● ญี่ปุ่น

Order Code	Item No.	Price (per pack)	Nominal Diameter B	Nominal Diameter C	Total Length (mm)	Qty Per Pack (pcs)
226-9503	0786-POS13	433THB	G1/2	R1/2	28	5
226-9511	0786-POS20	780THB	G3/4	R3/4	32	5
227-0421	0786-POS20X13	877THB	G1/2	R3/4	34	5

KAKUDAI MFG.Co.Ltd.



0786-POS13

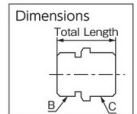

6500-13

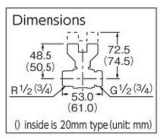

Ball Valve (for water supply/double end type)

คุณสมบัติ ● เป็นแบบเปิดและปิด 90 องศา

วัสดุ ● ทองเหลือง (C3604BD)

ประเทศที่ผลิต ● ญี่ปุ่น

Order Code	Item No.	Price (per pcs)	Nominal Diameter (mm)	Weight (g)
324-8046	6500-13	826THB	13	158
324-8054	6500-20	957THB	20	235

KAKUDAI MFG.Co.Ltd.

1957

สินค้าบางรายการไม่สามารถนำเข้าได้ สินค้าบางรายการไม่สามารถใช้กับไฟไทยได้ ราคาไม่รวมภาษีมูลค่าเพิ่ม

KODAMA

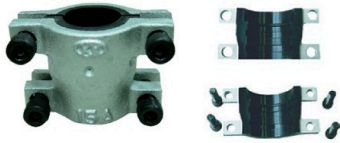

S Type

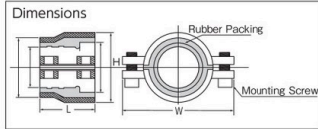

Steel Pipe Crimping Socket (dual purpose for couplings and straight pipe sections)

คุณสมบัติ ● สามารถเชื่อมแซมรอยรั่วจากส่วนตัดเกลียวของข้อต่อตรง เช่น สามทาง ข้องอ ข้อก่อกว้างของท่อเหล็ก และการรั่วซึมของรูเชื่อมของชิ้นส่วนต่อตรง

การใช้งาน ● สำหรับการเชื่อมแซมในภาวะฉุกเฉิน เช่น โรงแรม คอนโดลิเนียม โรงพยาบาลและโรงงาน ที่ไม่สามารถหยุดการทำงานได้

● สำหรับการเชื่อมแซมฉุกเฉินทำได้โดยไม่ต้องหยุดการทำงานจากการรั่วไหลของน้ำหรือน้ำมัน

ข้อมูลจำเพาะ ● ความดันอากาศที่รับได้: 2 MPa

● ช่วงอุณหภูมิทำงาน: -30 ถึง 130°C

วัสดุ ● ส่วนนอก: เหล็กหล่อเหนียว (FCD450)

● ส่วนภายใน: ยางไนไตรล์

ประเทศที่ผลิต ● ญี่ปุ่น

Order Unit: 1 Pcs

Order Code	Item No.	Price (per pcs)	Nominal Diameter (A)	Nominal Diameter (B)	Size (mm) L x W x H	Compatible Hex Wrench (mm)	Weight (kg)
297-2620	S15A	3,189THB	15	1/2	50 x 78 x 46	6	0.4
297-2638	S20A	3,189THB	20	3/4	50 x 84 x 52	6	0.5
297-2646	S25A	3,343THB	25	1	50 x 94 x 61	6	0.6
297-2654	S32A	3,810THB	32	1 1/4	55 x 117 x 71	8	0.8
297-2662	S40A	4,276THB	40	1 1/2	65 x 122 x 78	8	1.0
297-2671	S50A	4,664THB	50	2	70 x 142 x 92	10	1.4

SHO-BOND MATERIAL



"Strub Grip G Type"



G-50ESS

คุณสมบัติ ● ด้วยการใช้การเชื่อมและไม่ต้องตัดเกลียว ท่อสามารถเชื่อมต่อกับประแจแรงบิดเพียงครั้งเดียว

ข้อมูลจำเพาะ ● ท่อที่ใช้ได้: ท่อเหล็กกล้าคาร์บอนสำหรับระบบท่อทั่วไป/VLP/PLP/เหล็กกล้าไร้สนิม

● อุณหภูมิของไหล: -30°C ถึง 90°C (ไม่สามารถใช้กับไอน้ำได้)

● แรงดันทำงาน: ท่อสารเคมี/เหล็กกล้า ท่อน้ำ 2.0 MPa, ท่อ SUS 1.6 MPa, อากาศ/1.0 MPa, แหล่งจ่ายน้ำร้อน/ต่ำกว่า 80°C ใช้แรงดันเท่ากับน้ำ ถ้าใช้ 80°C ถึง 90°C ใช้แรงดัน 1.0 MPa

วัสดุ ● ตัวเรือน/ใบสัท: เหล็กกล้าไร้สนิม (SUS304)

● ยาง: EPDM

ประเทศที่ผลิต ● ญี่ปุ่น

Order Unit: 1 Pcs

Order Code	Item No.	Price (per pcs)	Nominal Diameter (A)	Nominal Diameter (B)	Casing Width (mm)	Rubber Lip Spacing (mm)	Tightening Bolt Hexagon Socket Size (mm)
762-7441	G-20ESS	4,221THB	20	3/4	47.3	18	5
762-7467	G-25ESS	4,330THB	25	1	47.3	18	5
762-7483	G-32ESS	4,546THB	32	1 1/4	61.5	20	6
762-7505	G-40ESS	4,654THB	40	1 1/2	61.5	20	6
762-7521	G-50ESS	4,927THB	50	2	76.5	32	6
762-7548	G-65ESS	6,387THB	65	2 1/2	94.5	39	8
762-7564	G-80ESS	6,930THB	80	3	94.5	39	8
762-7386	G-100ESS	7,579THB	100	4	94.5	39	8
762-7408	G-125ESS	11,691THB	125	5	109.0	43	12
762-7424	G-150ESS	14,076THB	150	6	109.0	43	12

TRUSCO



.Com Drawing



TPS-306

TRUSCO



Assembly Type Turn Buckle



TPS-308

Hanging Band (combination type)

การใช้งาน ● สายรัดที่ใช้แขวนและเชื่อมท่อ ● สำหรับท่อเหล็กกล้า

● สำหรับท่อพีวีซี (VP 40 ถึง 250A)

วัสดุ ● เหล็กกล้า (SPHC) ประเทศที่ผลิต ● จีน

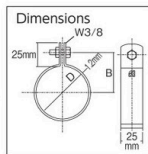

Hanging Band (with turnbuckle/combination type)

การใช้งาน ● สายรัดที่ใช้แขวนและเชื่อมท่อ ● สำหรับท่อเหล็กกล้า

● สำหรับท่อพีวีซี (VP 40 ถึง 250A)

วัสดุ ● เหล็กกล้า (SPHC) ประเทศที่ผลิต ● จีน

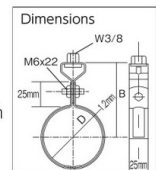

Order Unit: 1 Pcs

Order Code	Item No.	Price (per pcs)	Compatible Pipe Outer Diameter D	Compatible Pipe Outer Diameter (mm)	Dimension (mm) B	Weight (g)
282-0935	TPS-306	73THB	15A	21.7	25	34
282-0943	TPS-307	73THB	20A	27.2	27	37

Order Unit: 1 Pcs

Order Code	Item No.	Price (per pcs)	Compatible Pipe Outer Diameter D	Compatible Pipe Outer Diameter (mm)	Dimension (mm) B
282-0951	TPS-308	116THB	15A	21.7	63
282-0960	TPS-309	140THB	20A	27.2	65

TRUSCO



.Com Drawing



TPS-312

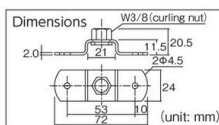

Threaded T-shaped Legs for Hanging Band

การใช้งาน ● พืดตั้งโลหะสำหรับเชื่อมต่อ hanger bolt

วัสดุ ● เหล็กกล้า (SPCC)

ประเทศที่ผลิต ● จีน

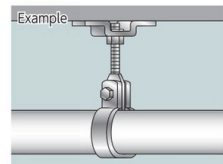

Order Unit: 1 Pcs

Order Code	Item No.	Price (per pcs)	Screw Dimension	Weight (g)
282-0978	TPS-312	106THB	W3/8	36

รหัสสั่งซื้อ **สีน้ำเงิน** ... มีสินค้าสต็อกที่ประเทศอินโดนีเซียและประเทศไทย **สีแดง** ... มีสินค้าสต็อกที่ประเทศอินโดนีเซีย **สีเขียว** ... มีสินค้าสต็อกที่ประเทศไทย

Valves

Screwed Type Pipe Fittings

High Pressure Joints

Welding Fittings

Flanges

Gaskets

Flanges Bolts

Flexible Metal Hoses

Vibration Proof Couplers

Piping Joints for Minor Diameters

PVC Pipes

PVC Pipe Joints

PVC Valves

Joints for Water Piping

Protect Accessories for Plumbing

Support Accessories for Plumbing

Maintenance Accessories for Plumbing

Air Conditioning Materials

Valve-Pipe Identifying Goods

Spray Nozzles

1959 Plumbing Products

Valves

TRUSCO

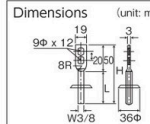

Turbo Battledore for Suspend Band

การใช้งาน ●การติดตั้งสลักเกลียวทำสำหรับแถบยื่น
ประเทศที่ผลิต ●จีน

Material: Stainless Steel (SUS304)

Material: Steel

Order Code	Item No.	Price (per pcs)	Total Length H (mm)	Bolt Length L (mm)
285-9297	TPS-BT50L	45THB	100	50
285-9301	TPS-BT65L	49THB	115	65
285-9319	TPS-BT75L	52THB	125	75
285-9327	TPS-BT100L	56THB	150	100
285-9335	TPS-BT125L	56THB	175	125
285-9343	TPS-BT150L	65THB	200	150
285-9351	TPS-BT200L	69THB	250	200

Order Code	Item No.	Price (per pcs)	Total Length H (mm)	Bolt Length L (mm)
285-9360	TPS-BT50L-S	102THB	100	50
285-9378	TPS-BT65L-S	110THB	115	65
285-9386	TPS-BT75L-S	123THB	125	75
285-9394	TPS-BT100L-S	140THB	150	100
285-9408	TPS-BT125L-S	148THB	175	125
285-9416	TPS-BT150L-S	169THB	200	150
285-9424	TPS-BT200L-S	192THB	250	200

Welding Fittings

Flanges

Gaskets

Flanges Bolts

TRUSCO

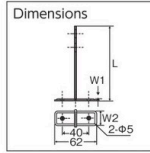

Press T-Leg for Suspend Band

คุณสมบัติ ●ใช้ในการยึดท่อสำหรับพื้นและผนัง ซึ่งสร้างวัตถุที่ยาวขึ้นและขยายการใช้งาน
สามารถใช้งานได้โดยไม่มีประสิทธิภาพโดยรวมเข้ากับมุมกลม

การใช้งาน ●ใช้สำหรับยึดท่อนแนวตั้ง

วัสดุ ●เหล็กกล้า (SPCC)

ประเทศที่ผลิต ●ญี่ปุ่น

Order Code	Item No.	Price (per pcs)	Width W2 (mm)	Height L (mm)	Thickness W1 (mm)	Hole Number
282-0986	TPS-T30	28THB	25	30	3.2	1 Hole
282-0994	TPS-T50	38THB	25	50	3.2	2 Holes
282-1001	TPS-T65	40THB	25	65	3.2	2 Holes
282-1010	TPS-T75	42THB	25	75	3.2	2 Holes

Order Code	Item No.	Price (per pcs)	Width W2 (mm)	Height L (mm)	Thickness W1 (mm)	Hole Number
282-1028	TPS-T100	49THB	25	100	3.2	2 Holes
282-1036	TPS-T125	56THB	25	125	3.2	2 Holes
282-1044	TPS-T150	79THB	25	150	3.2	2 Holes
282-1052	TPS-T200	100THB	25	200	3.2	2 Holes

PVC Pipes

PVC Pipe Joints

PVC Valves

AKAGI

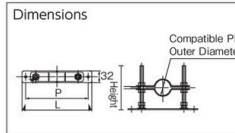

Plate with Set Floor Nut (for SGP/VP pipe)

คุณสมบัติ ●ใช้แผ่นยึดที่ติดตั้งสามารถถอดสกรูทั้งหมดออกได้อย่างอิสระ

●ผิวเคลือบสังกะสีด้วยไฟฟ้า

การใช้งาน ●แถบปรับระดับของท่อระบายน้ำ (SGP/VP)

วัสดุ ●เหล็กแผ่นรีดร้อน

ประเทศที่ผลิต ●ญี่ปุ่น

Order Code	Item No.	Price (per pcs)	Compatible Pipe Outer Diameter (mm)	Level Range (mm)	Height (mm)	L (mm)	P (mm)
471-2005	A13576-0018	250THB	48.6	33 to 110	120	190	170
471-2013	A13576-0022	263THB	60.5	39 to 110	120	190	170
471-2021	A13576-0037	277THB	76.3	47 to 110	120	190	170
471-2030	A13576-0041	293THB	89.1	53 to 110	120	190	170
471-2048	A13576-0056	393THB	114.3	62 to 110	120	225	205

Order Code	Item No.	Price (per pcs)	Compatible Pipe Outer Diameter (mm)	Level Range (mm)	Height (mm)	L (mm)	P (mm)
471-2056	A13576-0075	260THB	48.6	33 to 140	150	190	170
471-2064	A13576-0080	277THB	60.5	39 to 140	150	190	170
471-2072	A13576-0094	406THB	76.3	47 to 140	150	190	170
471-2081	A13576-0107	305THB	89.1	53 to 140	150	190	170
471-2099	A13576-0111	406THB	114.3	62 to 140	150	225	205

Joints for Water Piping

Protect Accessories for Plumbing

Support Accessories for Plumbing

Maintenance Accessories for Plumbing

Air Conditioning Materials

Valve-Pipe Identifying Goods

Spray Nozzles

TRUSCO



TPCU-BT32A (chromate)



TPCU-BT25A-S (stainless steel)

U Bolt for PC Pipes

คุณสมบัติ ●สลักเกลียวรูปอักษร U
การใช้งาน ●สำหรับขันท่อ PC ให้แน่น
อุปกรณ์เสริม ●น็อต 3/8 2 ชิ้น
ประเทศที่ผลิต ●ญี่ปุ่น

Chromate คุณสมบัติ ●ผลิตภัณฑ์เสริมที่ได้มาตรฐานที่ยาวนานที่สุด

Order Code	Item No.	Price (per pcs)	Nominal Diameter (A)	Compatible Pipe Outer Diameter (mm)	P (mm)	S (mm)	H (mm)	E (mm)	d (mm)
285-9432	TPCU-BT15A	62THB	15	25.7	36	25	48	8.3	W3/8
285-9441	TPCU-BT20A	65THB	20	31.2	43	25	52	8.3	W3/8
285-9459	TPCU-BT25A	66THB	25	37.6	49	25	60	8.3	W3/8
285-9467	TPCU-BT32A	66THB	32	46.3	57	30	69	8.3	W3/8
285-9475	TPCU-BT40A	79THB	40	52.2	63	30	74	8.3	W3/8
285-9483	TPCU-BT50A	86THB	50	64.1	74	30	88	8.3	W3/8
285-9491	TPCU-BT65A	95THB	65	79.9	90	30	112	8.3	W3/8
285-9505	TPCU-BT80A	102THB	80	92.7	103	30	116	8.3	W3/8
285-9513	TPCU-BT100A	110THB	100	118.3	129	30	139	8.3	W3/8

Stainless Steel

Order Code	Item No.	Price (per pcs)	Nominal Diameter (A)	Compatible Pipe Outer Diameter (mm)	P (mm)	S (mm)	H (mm)	E (mm)	d (mm)
285-9521	TPCU-BT15A-S	169THB	15	25.7	36	25	48	8.3	W3/8
285-9530	TPCU-BT20A-S	178THB	20	31.2	43	25	52	8.3	W3/8
285-9548	TPCU-BT25A-S	198THB	25	37.6	49	25	60	8.3	W3/8
285-9556	TPCU-BT32A-S	222THB	32	46.3	57	30	69	8.3	W3/8
285-9564	TPCU-BT40A-S	226THB	40	52.2	63	30	74	8.3	W3/8
285-9572	TPCU-BT50A-S	246THB	50	64.1	74	30	88	8.3	W3/8
285-9581	TPCU-BT65A-S	297THB	65	79.9	90	30	112	8.3	W3/8
285-9599	TPCU-BT80A-S	300THB	80	92.7	103	30	116	8.3	W3/8
285-9602	TPCU-BT100A-S	352THB	100	118.3	129	30	139	8.3	W3/8

1959

สินค้าบางรายการไม่สามารถนำเข้าได้ สินค้าบางรายการไม่สามารถใช้กับไฟที่ไทยได้ ราคาไม่รวมภาษีมูลค่าเพิ่ม

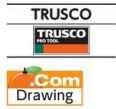

TSGP2-BT15A (unichrome)



TSGP-BT100A-S (stainless steel)

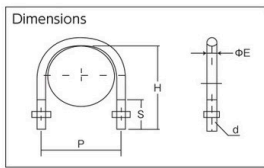

U Bolt for SGP Pipe

- คุณสมบัติ
- สลักเสียวรูปอักษร U
- การใช้งาน
- ตัวขันยึดท่อ SGP
 - สำหรับการเดินท่อนในแนวตั้งและแนวนอน
- อุปกรณ์เสริม
- น็อต 3/8 2 ชิ้น
- ประเทศที่ผลิต
- ญี่ปุ่น

Unichrome

Order Unit: 1 Pcs

TRUSCO NAKAYAMA CORPORATION

Order Code	Item No.	Price (per pcs)	Nominal Diameter (A)	Compatible Pipe Outer Diameter (mm)	P (mm)	S (mm)	H (mm)	E (mm)	d (mm)
819-9870	TSGP2-BT15A	49THB	15	21.70	34	30	43	8.3	W3/8
819-9871	TSGP2-BT20A	55THB	20	27.20	40	30	51	8.3	W3/8
819-9872	TSGP2-BT25A	55THB	25	34.00	46	30	59	8.3	W3/8
819-9873	TSGP2-BT32A	56THB	32	42.70	56	30	68	8.3	W3/8
819-9874	TSGP2-BT40A	62THB	40	48.60	62	30	74	8.3	W3/8
819-9875	TSGP2-BT50A	65THB	50	60.50	74	30	85	8.3	W3/8
819-9876	TSGP2-BT65A	79THB	65	76.30	88	35	107	8.3	W3/8
819-9877	TSGP2-BT80A	86THB	80	89.10	101	35	117	8.3	W3/8
819-9869	TSGP2-BT100A	102THB	100	114.30	126	35	145	8.3	W3/8

Stainless Steel

Order Unit: 1 Pcs

Order Code	Item No.	Price (per pcs)	Nominal Diameter (A)	Compatible Pipe Outer Diameter (mm)	P (mm)	S (mm)	H (mm)	E (mm)	d (mm)
285-9700	TSGP-BT15A-S	143THB	15	21.70	34	25	46	8.3	W3/8
285-9718	TSGP-BT20A-S	145THB	20	27.20	40	25	50	8.3	W3/8
285-9726	TSGP-BT25A-S	158THB	25	34.00	46	25	54	8.3	W3/8
285-9734	TSGP-BT32A-S	178THB	32	42.70	56	30	64	8.3	W3/8
285-9742	TSGP-BT40A-S	195THB	40	48.60	62	30	74	8.3	W3/8
285-9751	TSGP-BT50A-S	215THB	50	60.50	74	30	85	8.3	W3/8
285-9769	TSGP-BT65A-S	247THB	65	76.30	88	30	107	8.3	W3/8
285-9777	TSGP-BT80A-S	270THB	80	89.10	101	30	117	8.3	W3/8
285-9785	TSGP-BT100A-S	317THB	100	114.30	126	30	145	8.3	W3/8



Example

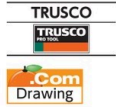

TSGP-BD20A (steel)



TSGP-BD20A-S (stainless steel)

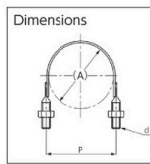

U band for SGP Pipe

- คุณสมบัติ
- สามารถใช้ต่อท่อได้ทั้งแนวตั้งและแนวนอน
 - สามารถใช้ร่วมกับ VP40A ถึง VP200A
- การใช้งาน
- ตัวขันยึดท่อ SGP
- วัสดุ
- เหล็กกล้า (ชุบสังกะสี)
- อุปกรณ์เสริม
- น็อต 3/8 x 2
- ประเทศที่ผลิต
- ญี่ปุ่น

Steel

Order Unit: 1 Pcs

TRUSCO NAKAYAMA CORPORATION

Order Code	Item No.	Price (per pcs)	Nominal Diameter (A)	Nominal Diameter (B)	Compatible Pipe Outer Diameter (mm)	P (mm)	d (mm)
819-1875	TSGP-BD20A	119THB	20	3/4	27.2	38	3/8
819-1876	TSGP-BD25A	123THB	25	1	34.0	45	3/8
819-1877	TSGP-BD32A	130THB	32	1.25	42.7	54	3/8
819-1878	TSGP-BD40A	136THB	40	1.5	48.6	60	3/8
819-1879	TSGP-BD50A	143THB	50	2	60.5	69	3/8
819-1880	TSGP-BD65A	158THB	65	2 1/2	76.3	84	3/8
819-1881	TSGP-BD80A	188THB	80	3	89.1	95	3/8
819-1882	TSGP-BD100A	206THB	100	4	114.3	120	3/8

Stainless Steel

Order Unit: 1 Pcs

Order Code	Item No.	Price (per pcs)	Nominal Diameter (A)	Nominal Diameter (B)	Compatible Pipe Outer Diameter (mm)	P (mm)	d (mm)
819-1883	TSGP-BD20A-S	363THB	20	3/4	27.2	38	3/8
819-1884	TSGP-BD25A-S	373THB	25	1	34.0	45	3/8
819-1885	TSGP-BD32A-S	383THB	32	1.25	42.7	54	3/8
819-1886	TSGP-BD40A-S	390THB	40	1.5	48.6	60	3/8
819-1887	TSGP-BD50A-S	417THB	50	2	60.5	69	3/8
819-1888	TSGP-BD65A-S	483THB	65	2 1/2	76.3	84	3/8
819-1889	TSGP-BD80A-S	509THB	80	3	89.1	95	3/8
819-1890	TSGP-BD100A-S	537THB	100	4	114.3	120	3/8

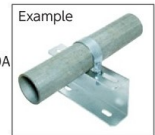

Example



TKC4-UB510-S

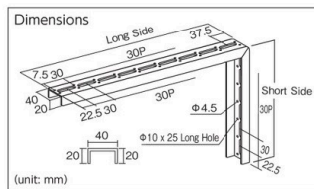

Safety Bracket for Pipe Support

- ข้อมูลจำเพาะ
- รูสติก: 10 x 25 มม.
 - รูสลัก: 4.5 มม.
- ประเทศที่ผลิต
- ญี่ปุ่น
- วัสดุ
- เหล็กกล้า (SPHC)
 - วัสดุพื้นผิว: การเคลือบผิวด้วยยูนิโครม

Stainless Steel

- เหล็กกล้าไร้สนิม (SUS304)

Order Unit: 1 Pcs

TRUSCO NAKAYAMA CORPORATION

Order Code	Item No.	Price (per pcs)	Long Side (mm)	Short Side (mm)	Thickness (mm)	Weight (kg)
287-2757	TKC4-UB150-S	519THB	150	120	3.0	0.4
287-2765	TKC4-UB210-S	636THB	210	150	3.0	0.6
287-2773	TKC4-UB300-S	860THB	300	210	3.0	0.8
287-2781	TKC4-UB390-S	1,009THB	390	240	3.0	1.0
287-2790	TKC4-UB510-S	1,216THB	510	300	3.0	1.3

Steel

- เหล็กกล้า (SPHC)
- วัสดุพื้นผิว: การเคลือบผิวด้วยยูนิโครม

Order Unit: 1 Pcs

Order Code	Item No.	Price (per pcs)	Long Side (mm)	Short Side (mm)	Thickness (mm)	Weight (kg)
287-2706	TKC4-UB150-U	273THB	150	120	3.2	0.5
287-2714	TKC4-UB210-U	319THB	210	150	3.2	0.6
287-2722	TKC4-UB300-U	397THB	300	210	3.2	0.9
287-2731	TKC4-UB390-U	467THB	390	240	3.2	1.1
287-2749	TKC4-UB510-U	550THB	510	300	3.2	1.4

รหัสสั่งซื้อ **สีน้ำเงิน** ... มีสินค้าสต็อกที่ประเทศอินโดนีเซียและประเทศไทย **สีแดง** ... มีสินค้าสต็อกที่ประเทศอินโดนีเซีย **สีเขียว** ... มีสินค้าสต็อกที่ประเทศไทย

Valves

Screwed Type Pipe Fittings

High Pressure Joints

Welding Fittings

Flanges

Gaskets

Flanges Bolts

Flexible Metal Hoses

Vibration Proof Couplers

Piping Joints for Minor Diameters

PVC Pipes

PVC Pipe Joints

PVC Valves

Joints for Water Piping

Protect Accessories for Plumbing

Support Accessories for Plumbing

Maintenance Accessories for Plumbing

Air Conditioning Materials

Valve-Pipe Identifying Goods

Spray Nozzles



1961 Plumbing Products

Valves



TKLM-W180-U

Multi Angle for Piping Support (both hole type/40 type/5 pieces set)

ข้อมูลจำเพาะ ●รูสมอ: 10 x 25 มม.
●รูสลัก: 4.5 มม.
●ชนิดสองรู
●เหล็กกล้า (SPHC)
●วัสดุพื้นผิว: การเคลือบผิวด้วยโครม

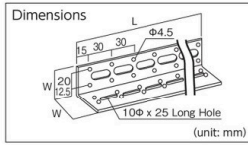

Order Code	Item No.	Price (per set)	W x L (mm)	Thickness (mm)	Q'ty Per Set (pcs)	Weight (kg)
287-2404	TKLM-W180-U	3,174THB	40 x 1800	3.2	5	17
287-2412	TKLM-W240-U	4,224THB	40 x 2400	3.2	5	23

Screwed Type Pipe Fittings

High Pressure Joints

Welding Fittings

Flanges

Gaskets

Flanges Bolts

Flexible Metal Hoses

Vibration Proof Couplers

Piping Joints for Minor Diameters

PVC Pipes

PVC Pipe Joints

PVC Valves

Joints for Water Piping

Protect Accessories for Plumbing

Support Accessories for Plumbing

Maintenance Accessories for Plumbing

Air Conditioning Materials

Valve-Pipe Identifying Goods

Spray Nozzles



TKLM-S180-S

Multi Angle for Piping Support (40 type)

คุณสมบัติ ●สามารถตัดได้ที่ไซต์งาน และติดตั้งได้ด้วยโบลท์
ข้อมูลจำเพาะ ●รูสมอ: 10 x 25 มม.
●รูสลัก: 4.5 มม.
●ชนิดรูเดียว
ประเทศที่ผลิต ●ญี่ปุ่น

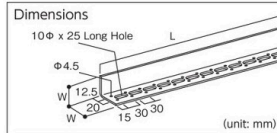

Order Code	Item No.	Price (per set)	W x L (mm)	Thickness (mm)	Q'ty Per Set (pcs)	Weight (kg)
490-0022	TKLM-S180-S	13,020THB	40 x 1800	3.0	5	16
490-0049	TKLM-S180-U	3,236THB	40 x 1800	3.2	5	17

Stainless Steel

Steel วัสดุ

TRUSCO NAKAYAMA CORPORATION

TRUSCO NAKAYAMA CORPORATION



TKL4-S210-S

Perforated Angle for Piping Support (40 type)

คุณสมบัติ ●สามารถตัดได้ที่ไซต์งาน และติดตั้งได้ด้วยโบลท์
ข้อมูลจำเพาะ ●รูสมอ: 11 x 40 มม.
●ชนิดรูเดียว
ประเทศที่ผลิต ●ญี่ปุ่น

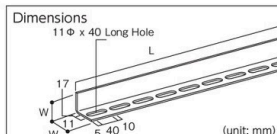

Order Code	Item No.	Price (per set)	W x L (mm)	Thickness (mm)	Q'ty Per Set (pcs)	Weight (kg)
490-0065	TKL4-S210-S	14,140THB	40 x 2100	3.0	5	19
490-0081	TKL4-S210-U	3,746THB	40 x 2100	3.2	5	20
490-0090	TKL4-S240-U	4,224THB	40 x 2400	3.2	5	23

Stainless Steel

Steel วัสดุ

TRUSCO NAKAYAMA CORPORATION

TRUSCO NAKAYAMA CORPORATION

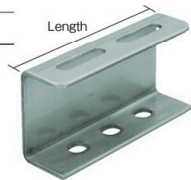

TKC7-WB014-S

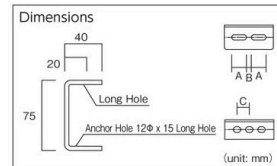

Pipe Support Channel Bracket (75 type)

ข้อมูลจำเพาะ ●รูสมอ: 12 x 15 มม. ประเทศที่ผลิต ●ญี่ปุ่น
วัสดุ ●วัสดุพื้นผิว: การเคลือบผิวด้วยโครม

Item No.	Long Hole (mm)
TKC7-WB010-S(U)	11 x 30
TKC7-WB014-S(U)	11 x 45
TKC7-WB020-S(U)	11 x 45
TKC7-WB027-S(U)	14 x 50

Stainless Steel

Steel วัสดุ

TRUSCO NAKAYAMA CORPORATION

TRUSCO NAKAYAMA CORPORATION

Order Code	Item No.	Price (per pcs)	Length (mm)	Thickness (mm)	A (mm)	B (mm)	C (mm)
287-2986	TKC7-WB010-S	486THB	100	4.0	30	10	25
287-2994	TKC7-WB014-S	653THB	140	4.0	45	16	35
287-3001	TKC7-WB020-S	891THB	200	4.0	45	16	50
287-3010	TKC7-WB027-S	1,203THB	270	4.0	50	10	70

Order Code	Item No.	Price (per pcs)	Length (mm)	Thickness (mm)	A (mm)	B (mm)	C (mm)
287-2943	TKC7-WB010-U	143THB	100	4.5	30	10	25
287-2951	TKC7-WB014-U	179THB	140	4.5	45	16	35
287-2960	TKC7-WB020-U	247THB	200	4.5	45	16	50
287-2978	TKC7-WB027-U	336THB	270	4.5	50	10	70

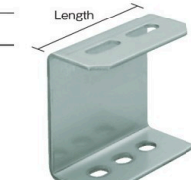

TKC1-WB010-S

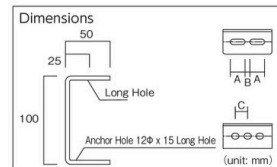

Pipe Support Channel Bracket (100 type)

ข้อมูลจำเพาะ ●รูสมอ: 12 x 15 มม. ประเทศที่ผลิต ●ญี่ปุ่น
วัสดุ ●เหล็กกล้า (SPHC) ●วัสดุพื้นผิว: การเคลือบผิวด้วยโครม

Item No.	Long Hole (mm)
TKC1-WB010-S(U)	11 x 30
TKC1-WB014-S(U)	11 x 45
TKC1-WB020-S(U)	11 x 45
TKC1-WB027-S(U)	14 x 50

Stainless Steel

Steel วัสดุ

TRUSCO NAKAYAMA CORPORATION

TRUSCO NAKAYAMA CORPORATION

Order Code	Item No.	Price (per pcs)	Length (mm)	Thickness (mm)	A (mm)	B (mm)	C (mm)
287-2901	TKC1-WB010-S	599THB	100	4.0	30	10	25
287-2919	TKC1-WB014-S	800THB	140	4.0	45	16	35
287-2927	TKC1-WB020-S	1,134THB	200	4.0	45	16	50
287-2935	TKC1-WB027-S	1,527THB	270	4.0	50	10	70

Order Code	Item No.	Price (per pcs)	Length (mm)	Thickness (mm)	A (mm)	B (mm)	C (mm)
287-2862	TKC1-WB010-U	178THB	100	4.5	30	10	25
287-2871	TKC1-WB014-U	223THB	140	4.5	45	16	35
287-2889	TKC1-WB020-U	297THB	200	4.5	45	16	50
287-2897	TKC1-WB027-U	373THB	270	4.5	50	10	70

1961

สินค้าบางรายการไม่สามารถนำเข้าได้ สินค้าบางรายการไม่สามารถใช้กับไฟที่ไทยได้ ราคาไม่รวมภาษีมูลค่าเพิ่ม

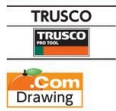

TKU3-240-S
TKU3-240-U

Item No.	Materials
TKU3-240-S	Stainless Steel(SUS304)
TKU3-240-U	Steel (SPHC) (unichrome-plated)

Perforated U Fitting (4 piece set)

ข้อมูลจำเพาะ ●รูสุมอ: 11 x 40 มม.
ประเทศที่ผลิต ●ญี่ปุ่น

Order Unit: 1 Set (Delivery Fee not included)

Order Code	Item No.	Price (per set)	W x H x L (mm)	Thickness (mm)	Q'ty Per Set (pcs)	Weight (kg)
490-0146	TKU3-240-S	14,236THB	44.0 x 17 x 2400	3.0	4	15
490-0154	TKU3-240-U	4,761THB	44.4 x 17 x 2400	3.2	4	16

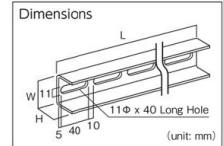

TRUSCO NAKAYAMA CORPORATION

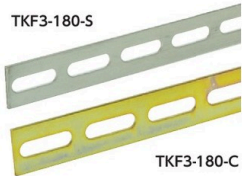
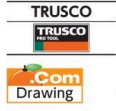

TKF3-180-S

TKF3-180-C

Item No.	Materials
TKF3-180-S	Stainless Steel(SUS304)
TKF3-180-C	Steel (SPHC) (chromate plating finishing)

Flat Bar (5 piece sets)

ข้อมูลจำเพาะ ●รูสุมอ: 11 x 40 มม.
ประเทศที่ผลิต ●ญี่ปุ่น

Order Unit: 1 Set

Order Code	Item No.	Price (per set)	W x L (mm)	Thickness (mm)	Q'ty Per Set (pcs)	Weight (kg)
490-0171	TKF3-180-S	7,764THB	36 x 1800	3.0	5	8
490-0189	TKF3-180-C	1,747THB	36 x 1800	3.2	5	8

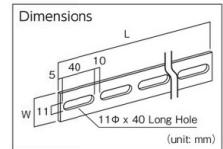

TRUSCO NAKAYAMA CORPORATION

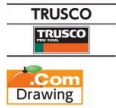

TVL-40-2-BK (black)



TVL-40-2-GY (ash)



TVL-40-2-Y (yellow)

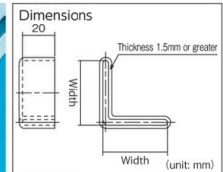

Angle Cover

การใช้งาน ●สำหรับครอบผิวปลายของมุม
ข้อมูลจำเพาะ ●สำหรับมุมเหลี่ยม 40 องศา, 50 องศา
วัสดุ ●พีวีซีแบบอ่อน ประเทศที่ผลิต ●ญี่ปุ่น

Order Code	Item No.	Price (per pack)	Color	W x L (mm)	Supporting angle thickness (mm)	Q'ty Per Pack (pcs)
781-3503	TVL-40-2-BK	148THB	Black	40 x 20	3.0, 3.2	2
781-3511	TVL-40-2-GY	148THB	Ash	40 x 20	3.0, 3.2	2
781-3520	TVL-40-2-Y	148THB	Yellow	40 x 20	3.0, 3.2	2
781-3562	TVL-50-2-BK	188THB	Black	50 x 20	4.0, 4.5	2
781-3571	TVL-50-2-GY	188THB	Ash	50 x 20	4.0, 4.5	2
781-3589	TVL-50-2-Y	188THB	Yellow	50 x 20	4.0, 4.5	2

Order Code	Item No.	Price (per pack)	Color	W x L (mm)	Supporting angle thickness (mm)	Q'ty Per Pack (pcs)
781-3473	TVL-40-10-BK	467THB	Black	40 x 20	3.0, 3.2	10
781-3481	TVL-40-10-GY	467THB	Ash	40 x 20	3.0, 3.2	10
781-3490	TVL-40-10-Y	467THB	Yellow	40 x 20	3.0, 3.2	10
781-3538	TVL-50-10-BK	560THB	Black	50 x 20	4.0, 4.5	10
781-3546	TVL-50-10-GY	560THB	Ash	50 x 20	4.0, 4.5	10
781-3554	TVL-50-10-Y	560THB	Yellow	50 x 20	4.0, 4.5	10

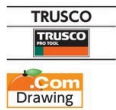

TKLM-WB150-S

Multi Angle for Piping Support (100 type)

ข้อมูลจำเพาะ ●รูสุมอ: 10 x 25 มม.
●รูสลัก: 4.5 มม.
ประเทศที่ผลิต ●ญี่ปุ่น

วัสดุ วัสดุ ●วัสดุพื้นผิว: การเคลือบผิวด้วยยูนิโครม

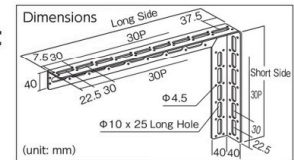

Stainless Steel

Order Code	Item No.	Price (per pcs)	Long Side (mm)	Short Side (mm)	Thickness (mm)	Weight (kg)
287-2617	TKLM-WB150-S	526THB	150	120	3.0	0.5
287-2625	TKLM-WB210-S	676THB	210	150	3.0	0.6
287-2633	TKLM-WB300-S	929THB	300	210	3.0	0.9
287-2641	TKLM-WB390-S	1,144THB	390	240	3.0	1.1
287-2650	TKLM-WB510-S	1,453THB	510	300	3.0	1.4
287-2668	TKLM-WB600-S	1,634THB	600	300	3.0	1.6
287-2676	TKLM-WB690-S	2,064THB	690	390	3.0	1.9
287-2684	TKLM-WB810-S	2,303THB	810	390	3.0	2.1
287-2692	TKLM-WB900-S	2,666THB	900	510	3.0	2.5

Order Code	Item No.	Price (per pcs)	Long Side (mm)	Short Side (mm)	Thickness (mm)	Weight (kg)
287-2528	TKLM-WB150-U	188THB	150	120	3.2	0.5
287-2536	TKLM-WB210-U	232THB	210	150	3.2	0.7
287-2544	TKLM-WB300-U	290THB	300	210	3.2	1.0
287-2552	TKLM-WB390-U	349THB	390	240	3.2	1.2
287-2561	TKLM-WB510-U	427THB	510	300	3.2	1.5
287-2579	TKLM-WB600-U	473THB	600	300	3.2	1.7
287-2587	TKLM-WB690-U	563THB	690	390	3.2	2.0
287-2595	TKLM-WB810-U	614THB	810	390	3.2	2.3
287-2609	TKLM-WB900-U	719THB	900	510	3.2	2.6

รหัสสั่งซื้อ **สีน้ำเงิน** ... มีสินค้าสต็อกที่ประเทศอินโดนีเซียและประเทศไทย **สีแดง** ... มีสินค้าสต็อกที่ประเทศอินโดนีเซีย **สีเขียว** ... มีสินค้าสต็อกที่ประเทศไทย

Valves

Screwed Type Pipe Fittings

High Pressure Joints

Welding Fittings

Flanges

Gaskets

Flanges Bolts

Flexible Metal Hoses

Vibration Proof Couplers

Piping Joints for Minor Diameters

PVC Pipes

PVC Pipe Joints

PVC Valves

Joints for Water Piping

Protect Accessories for Plumbing

Support Accessories for Plumbing

Maintenance Accessories for Plumbing

Air Conditioning Materials

Valve-Pipe Identifying Goods

Spray Nozzles

1963 Plumbing Products

Valves



Double Use Facing Triangular Bracket for Pipe Support

ข้อมูลจำเพาะ ● รุสต่อ: 10 x 25 มม.
● รูสลัก: 4.5 มม.
ประเทศที่ผลิต ● ญี่ปุ่น

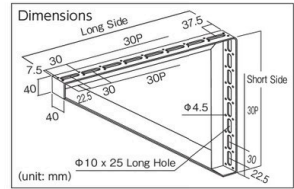

RoHS

Welding Fittings

Stainless Steel

TKL4-SB210-S

Steel

วัสดุ ● วัสดุพื้นผิว: การเคลือบผิวด้วยยูนิโครม

Order Unit: 1 Pcs

TRUSCO NAKAYAMA CORPORATION

Order Unit: 1 Pcs

Flanges

Order Code	Item No.	Price (per pcs)	Long Side (mm)	Short Side (mm)	Thickness (mm)	Weight (kg)
287-2838	TKL4-SB210-S	2,141THB	210	210	3.0	1.3
287-2846	TKL4-SB300-S	2,686THB	300	300	3.0	1.9
287-2854	TKL4-SB360-S	3,079THB	360	360	3.0	2.2

Order Code	Item No.	Price (per pcs)	Long Side (mm)	Short Side (mm)	Thickness (mm)	Weight (kg)
287-2803	TKL4-SB210-U	820THB	210	210	3.2	1.4
287-2811	TKL4-SB300-U	967THB	300	300	3.2	1.9
287-2820	TKL4-SB360-U	1,076THB	360	360	3.2	2.3

Flanges Bolts



Flexible Metal Hoses

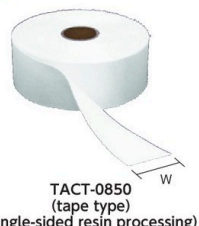

TACT-0850 (tape type) (single-sided resin processing)



TACR-08100 (roll type) (no resin processing)



TACR-08100C (roll type) (single-sided resin processing)

Non-Ceramic Cloth (satin weave)

คุณสมบัติ ● ความต้านแรงดึงสูงกว่าผ้าทอเส้นใยซิลิกา และมีช่วงอุณหภูมิในการใช้งานที่สูงกว่าทั้งเซรามิกและผ้าเส้นใยแก้ว
การใช้งาน ● มีคุณสมบัติกันความร้อน เป็นวัสดุฉนวน เก็บความร้อน ป้องกันการเผาไหม้ และมีคุณสมบัติที่เกี่ยวกับอุณหภูมิสูงอื่นๆ
ข้อมูลจำเพาะ ● ช่วงอุณหภูมิทำงาน: สูงถึงประมาณ 900°C
● ไม่มีกาวเหนียว (ยึดด้วยเข็มหมุด)
วัสดุ ● เส้นใยแก้วความบริสุทธิ์สูง

Tape Type (single-sided resin processing) วัสดุ ● เรซินซิลิโคน ประเทศที่ผลิต ● ญี่ปุ่น

Order Unit: 1 Roll

TRUSCO NAKAYAMA CORPORATION

Order Code	Item No.	Price (per roll)	W x L (mm x m)	Thickness (mm)	Weight (kg)
818-3801	TACT-0850	2,901THB	50 x 20	0.8	0.8
818-3803	TACT-1650	4,231THB	50 x 20	1.6	1.4
818-3802	TACT-08100	5,806THB	100 x 20	0.8	1.7
818-3804	TACT-16100	8,496THB	100 x 20	1.6	2.8

Roll Type (single-sided resin processing) วัสดุ ● เรซินซิลิโคน ประเทศที่ผลิต ● ญี่ปุ่น

Order Unit: 1 Roll

Order Code	Item No.	Price (per roll)	W x L (mm x m)	Thickness (mm)	Weight (kg)
818-3805	TACR-08100	29,024THB	1000 x 20	0.8	15
818-3806	TACR-16100	56,840THB	1000 x 20	1.6	26

Roll Type (no resin processing) ประเทศที่ผลิต ● จีน

Order Unit: 1 Roll

Order Code	Item No.	Price (per roll)	W x L (mm x m)	Thickness (mm)	Weight (kg)
818-3805	TACR-08100	29,024THB	1000 x 20	0.8	15
818-3806	TACR-16100	56,840THB	1000 x 20	1.6	26

Air Conditioning Materials



TST-0850 (tape type)



TST-06-1000 (roll type)

Silica Cloth (twill weave)

คุณสมบัติ ● ใช้เส้นใยซิลิกาความบริสุทธิ์สูงซึ่งมีซิลิโคนไดออกไซด์ (SiO₂) 95%
● มีความทนทานต่อ Thermal impact สูงดีเยี่ยม สามารถทนทานต่อความร้อนฉับพลันและการชุบได้
● ไม่มีแร่ใยหินและ RCF (refractory ceramic fiber)
การใช้งาน ● วัสดุฉนวนอุณหภูมิสูง, วัสดุฉนวนสำหรับท่อไอเสีย, วัสดุบุเฟอร์อุณหภูมิสูง และมีคุณสมบัติที่เกี่ยวกับอุณหภูมิสูงอื่นๆ
ข้อมูลจำเพาะ ● ช่วงอุณหภูมิทำงาน: สูงถึง 1000°C
● ไม่มีกาวเหนียว (ยึดด้วยเข็มหมุด)
วัสดุ ● เส้นใยซิลิกา

Roll Type ประเทศที่ผลิต ● ลัตเวีย

Order Unit: 1 Roll

Order Code	Item No.	Price (per roll)	W x L (mm x m)	Thickness (mm)	Weight (kg)
473-6788	TST-06-1000	24,127THB	1000 x 20	0.64	13.7

Tape Type ประเทศที่ผลิต ● ญี่ปุ่น

Order Unit: 1 Roll

Order Code	Item No.	Price (per roll)	W x L (mm x m)	Thickness (mm)	Weight (kg)
301-7095	TST-0850	9,069THB	50 x 30	0.8	0.9
301-7109	TST-1350	18,559THB	50 x 30	1.3	1.8

Plain Weave



TGT-1750 50mm



TGT-1250 50mm



Example



Example

Glass Tape

คุณสมบัติ ● ฉนวนกันความร้อนดีเยี่ยมและมีความยืดหยุ่น
ข้อมูลจำเพาะ ● ช่วงอุณหภูมิทำงาน: สูงถึง 550°C
● ทอสายขัด (Plain Weave)
● ไม่มีกาวเหนียว (ยึดด้วยเข็มหมุด)
วัสดุ ● โยแก้ว 100%
ประเทศที่ผลิต ● จีน

Twill Weave การใช้งาน ● สำหรับการกีดขวางผิวเหล็กกล้าไร้สนิม

Order Unit: 1 Roll

Order Code	Item No.	Price (per roll)	W x L (mm x m)	Thickness (mm)	Weight (kg)
278-6354	TGT-1250	5,797THB	50 x 30	1.2	1.4

Order Unit: 1 Roll TRUSCO NAKAYAMA CORPORATION

Order Code	Item No.	Price (per roll)	W x L (mm x m)	Thickness (mm)	Weight (kg)
278-6320	TGT-1350	2,351THB	50 x 30	1.3	1.3
278-6338	TGT-1750	2,867THB	50 x 30	1.7	1.7
278-6346	TGT-3050	4,786THB	50 x 30	3.0	3.0

1963

สินค้าบางรายการไม่สามารถนำเข้าได้ สินค้าบางรายการไม่สามารถใช้กับไฟฟ้ไทยได้ ราคาไม่รวมภาษีมูลค่าเพิ่ม

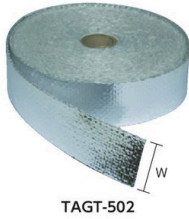
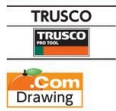

TAGT-502

Aluminium Glass Tape (plain weave)

การใช้งาน ● สำหรับการเก็บรักษาความร้อน
 ข้อมูลจำเพาะ ● ช่วงอุณหภูมิทำงาน: ประมาณ 550°C สำหรับผิวกระจก, ประมาณ 200°C สำหรับผิวอลูมิเนียม
 วัสดุ ● เส้นใยแก้ว ● ฟิลล์มออบไฮโดรอลูมิเนียม
 ประเทศที่ผลิต ● ญี่ปุ่น

Order Unit: 1 Roll

Order Code	Item No.	Price (per roll)	W x L (mm x m)	Thickness (mm)	Weight (kg)
859-7296	TAGT-502	1,793THB	50 x 20	1.5	1
859-7297	TAGT-1002	3,546THB	100 x 20	1.5	2

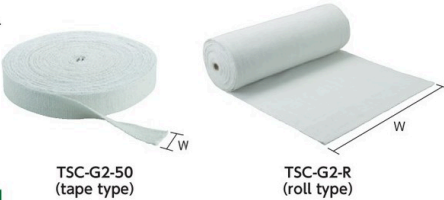
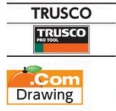

TSC-G2-50 (tape type)

TSC-G2-R (roll type)

Ceramic Cloth (plain weave)

การใช้งาน ● ผ้าผ่านทึบแสง, งานเกี่ยวกับการเผาไหม้, ฉนวนกันความร้อนของท่อไอเสีย และจุดอื่น ๆ ที่มีอุณหภูมิสูง
 ข้อมูลจำเพาะ ● อุณหภูมิทนต่อความร้อนฉับพลัน: 900°C ● ช่วงอุณหภูมิทำงาน: มากถึง 400°C
 วัสดุ ● โยเซรามิก: 65 ถึง 75% ● โยอินทรีย์: 15 ถึง 20% ● โยแก้ว: 5 ถึง 15%
 ประเทศที่ผลิต ● จีน

Tape Type

Order Unit: 1 Roll

Order Code	Item No.	Price (per roll)	W x L (mm x m)	Thickness (mm)	Weight (kg)
302-0631	TSC-G2-50	3,019THB	50 x 30	2	1.5
302-0649	TSC-G2-100	5,527THB	100 x 30	2	3.0

Roll Type

Order Unit: 1 Roll

Order Code	Item No.	Price (per roll)	W x L (mm x m)	Thickness (mm)	Weight (kg)
302-0622	TSC-G2-R	44,641THB	1000 x 30	2	30



TFA-21020 95mm



TCT-50

Aluminium Foil Flame Resistant Felt Tape

คุณสมบัติ ● เทปพันท่อ ประกอบด้วยอลูมิเนียมฟอยล์ฉนวนความร้อนและผ้าใยบุกลดทอนไฟที่มีคุณสมบัติทนไฟและฉนวนความร้อนดีเยี่ยม ส่วนกลางเป็นผ้าใยแก้วทนความร้อนสูง
 การใช้งาน ● สำหรับการทนความร้อน ฉนวน การเก็บความร้อนของสายเคเบิลและท่อ
 ข้อมูลจำเพาะ ● ไม่เหนียว ● ช่วงอุณหภูมิทำงาน: ประมาณ 200°C (แนะนำให้ใช้ที่ 150°C)
 วัสดุ ● ฟอยล์อลูมิเนียม ● เส้นใยแก้ว ● บุกลดทอนไฟ ประเทศที่ผลิต ● ญี่ปุ่น

Order Unit: 1 Roll

Order Code	Item No.	Price (per roll)	W x L (mm x m)	Thickness (mm)	Weight (g)
855-1533	TFA-21020	10,114THB	95 x 19	2.0	930
855-1534	TFA-41010	7,513THB	95 x 9	4.0	700

Carbon Tape (plain weave)

คุณสมบัติ ● ทนไฟได้ดีเยี่ยม และสามารถใช้รับประกายไฟ/เศษแร่ ● ให้ความรู้สึกยืดหยุ่น สามารถดัดเข้ากับท่อได้โดยง่าย ● ไม่ก่อให้เกิดอาการระคายเคืองต่อผิว ● มีคุณสมบัติทนต่อตัวทำละลายอินทรีย์ สารมีด่างอ่อนและกรดอ่อน ● ไม่มีเส้นใยที่เป็นอันตราย เช่น ใยหินหรือ RCF (refractory ceramic fiber)
 การใช้งาน ● สำหรับการเก็บรักษาความร้อน ● สำหรับการทำฉนวนทั่วไป กันไฟ และเพิ่มความแข็งแรง
 ข้อมูลจำเพาะ ● ทอลายซิด (Plain Weave) ● ไม่เหนียว ● ช่วงอุณหภูมิทำงาน: ประมาณ 200°C
 วัสดุ ● เส้นใยทอนไฟ ประเทศที่ผลิต ● ญี่ปุ่น

Order Unit: 1 Roll

Order Code	Item No.	Price (per roll)	W x L (mm x m)	Thickness (mm)	Weight (kg)
287-1726	TCT-50	3,447THB	50 x 30	1.2	0.97
287-1734	TCT-75	5,321THB	75 x 30	1.2	1.46
287-1742	TCT-100	7,046THB	100 x 30	1.2	1.95



THT Series (standard type)

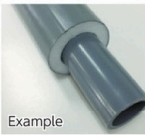

Example



THHT Series (heat resistant type)



Example

Thermal Insulation Tube

คุณสมบัติ ● เป็นโฟมโพลีเอทีลีนที่ให้ประสิทธิภาพการทำความร้อนที่ดีเยี่ยม ● สามารถทำได้ง่ายด้วยเทปชนิดสัมผัสเดียว
 ข้อมูลจำเพาะ ● ประเภท Back Split ● ความหนา 10 มม.
 วัสดุ ● ส่วนฉนวนกันความร้อน: โฟมโพลีเอทีลีน ● ส่วนผิว: เรซินโพลีเอทีลีน
 ประเทศที่ผลิต ● ญี่ปุ่น

Standard Type การใช้งาน ● ป้องกันการควบแน่นบนท่อจ่ายน้ำ ● ป้องกันอุณหภูมิที่ลดลงของห้อง
 ข้อมูลจำเพาะ ● อุณหภูมิของท่อทำงานต่อเนื่อง: -40 ถึง 60°C

Order Unit: 1 Pcs

Order Code	Item No.	Price (per pcs)	Inner Diameter (mm)	Compatible Pipe	Weight (g)
447-3663	THT-13P	153THB	18	PVC Pipe VP13, Steel Pipe GP10A, Construction Copper Tube 5/8B	125
447-3671	THT-16P	168THB	22	PVC Pipe VP16, Steel Pipe GP15A, Construction Copper Tube 3/4B	138
447-3680	THT-20P	185THB	26	PVC pipe VP20	151
447-3698	THT-25P	212THB	32	PVC pipe VP25	171
447-3701	THT-30P	262THB	38	PVC pipe VP30	192
447-3710	THT-40P	305THB	49	PVC Pipe VP40, Steel Pipe GP40A	233
447-3728	THT-50P	347THB	61	PVC Pipe VP50, Steel Pipe GP50A	245

Heat Resistant Type การใช้งาน ● การเดินท่อน้ำร้อน ● การเดินท่อที่มีความร้อน
 ● ฉนวนความร้อนที่ใช้ในงานเช่น การเดินระบบท่อปรับอากาศ
 ข้อมูลจำเพาะ ● อุณหภูมิของท่อทำงานต่อเนื่อง: -40 ถึง 100°C

Order Unit: 1 Pcs

Order Code	Item No.	Price (per pcs)	Inner Diameter (mm)	Compatible Pipe	Weight (g)
447-3621	THHT-25P	317THB	32	PVC pipe VP25	171
447-3639	THHT-30P	403THB	38	PVC pipe VP30	192
447-3647	THHT-40P	469THB	49	PVC Pipe VP40, Steel Pipe GP40A	233
447-3655	THHT-50P	530THB	61	PVC Pipe VP50, Steel Pipe GP50A	245

รหัสสั่งซื้อ **สีน้ำเงิน** ... มีสินค้าสต็อกที่ประเทศอินโดนีเซียและประเทศไทย **สีแดง** ... มีสินค้าสต็อกที่ประเทศอินโดนีเซีย **สีเขียว** ... มีสินค้าสต็อกที่ประเทศไทย

- Valves
- Screwed Pipe Pipe Fittings
- High Pressure Joints
- Welding Fittings
- Flanges
- Gaskets
- Flanges Bolts
- Flexible Metal Hoses
- Vibration Proof Couplers
- Piping Joints for Minor Diameters
- PVC Pipes
- PVC Pipe Joints
- PVC Valves
- Joints for Water Piping
- Protect Accessories for Plumbing
- Support Accessories for Plumbing
- Maintenance Accessories for Plumbing
- Air Conditioning Materials
- Valve-Pipe Identifying Goods
- Spray Nozzles

1965 Plumbing Products

TILEMENT

Valves

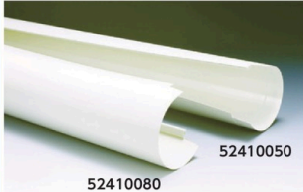

52410050
52410080

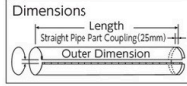

"Fine Cover J"



คุณสมบัติ ● ทนต่อสภาพอากาศ / ทนต่อน้ำ / ความทนทานเป็นเยี่ยม และการก่อสร้างทำได้โดยต่อเข้ากับสิ่งที่ยึดต่อ
การใช้งาน ● ฝาครอบท่อตรงสำหรับจำนวนความร้อนและเครื่องทำความเย็น
ข้อมูลจำเพาะ ● ประสิทธิภาพการทนไฟเทียบเท่า V-0 ● มาตรฐานเกรดทนไฟระดับที่ 2
● ความหนาของแผ่น: 0.5 มม.
วัสดุ ● โพลีไวนิลคลอไรด์ (PVC)
ประเทศที่ผลิต ● ญี่ปุ่น

Order Unit: 5 Sheet

Order Code	Item No.	Price (per sheet)	Qty Per Pack (sheet)	Pipe Diameter	Length (mm)	Outer Dimension (mm)	Thermal Insulation Thickness (mm)	Weight (g)
492-3588	52410050	537THB**	5	10A	1015	200	20	180
492-3596	52410060	553THB**	5	15A	1015	215	20	190
492-3600	52410080	583THB**	5	20A	1015	230	20	200
492-3618	52410100	611THB**	5	25A	1015	250	20	220

Flanges

Gaskets

TILEMENT



Flexible Metal Hoses

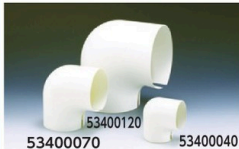

53400070 53400040

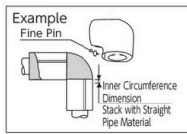

"Fine J Elbow"



คุณสมบัติ ● ฝาครอบข้อต่อมีคุณสมบัติทนต่อสภาพอากาศ ทนต่อน้ำและมีความทนทานสูง
การใช้งาน ● ฝาครอบข้อต่อสำหรับจำนวนความร้อนและเครื่องทำความเย็น
ข้อมูลจำเพาะ ● วัดอุณหภูมิเทียบเท่ากับ HB ● มาตรฐานเกรดทนไฟระดับที่ 2 ● ความหนาของแผ่น: 0.5 มม.
วัสดุ ● โพลีเอทิลีนความหนาแน่นสูง (PE)
ประเทศที่ผลิต ● ไทย

Order Unit: 1 Pcs

Order Code	Item No.	Price (per pcs)	Pipe Diameter	Inner Circumference Dimension (mm)	Thermal Insulation Thickness (mm)	Weight (g)
366-8266	53400040	73THB	10A	213	20	20
366-8274	53400050	96THB	15A	238	20	20
366-8282	53400070	113THB	25A	270	20	20
366-8291	53400090	160THB	32A	307	20	40
366-8304	53400100	190THB	40A	326	20	50
366-8312	53400120	206THB	50A	361	20	60

PVC Pipes

PVC Pipe Joints

TILEMENT



Valves

"Fine Pin"

คุณสมบัติ ● เป็นสลักยึดที่ตรงกับสล็อตฝาครอบ
ข้อมูลจำเพาะ ● ความยาวสลัก: 8 มม.
วัสดุ ● ทองแดงผสม
ประเทศที่ผลิต ● ญี่ปุ่น

Order Unit: 1 Box

Order Code	Item No.	Price (per box)	Qty Per Box (pcs)	Weight (g)
366-8321	59000000	5,687THB	500	350



59000000

TILEMENT



"Fine Tape"

คุณสมบัติ ● เป็นเทปกาที่ตรงกับสล็อตฝาครอบ
ข้อมูลจำเพาะ ● ต้องใช้คัตเตอร์สำหรับตัด
● ความหนา: 4N / 25 มม.
วัสดุ ● ส่วนวัสดุฐานรอง: แผ่นพีวีซีเรซิน
● วัสดุยึดติด: กาวยาง
ประเทศที่ผลิต ● ไทย

Order Unit: 1 Box

Order Code	Item No.	Price (per box)	W x L (mm x m)	Thickness (mm)	Qty Per Box (roll)	Weight (kg)
366-8339	59300300	7,944THB	30 x 20	0.2	20	3



59300300

Air Conditioning Materials

TRUSCO

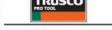

Spray Nozzles



TAF-15010

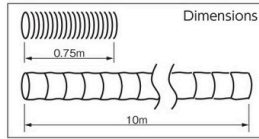

TRUSCO NAKAYAMA CORPORATION

"Aluminum Flexible Duct"



คุณสมบัติ ● ทนทานเยี่ยม ทนต่อสภาพอากาศ และความสามารถในการใช้งานดีเยี่ยม
● ไม่มีอากาศรั่วไหล ● มีความยืดหยุ่นด้านสมรรถนะการโค้งงอ/ความยืดหยุ่น และความยาวของท่อมีขนาดกะทัดรัดถึง 0.75 เมตร
การใช้งาน ● ท่อสำหรับไอดีและไอเสียของอากาศสำหรับเครื่องปรับอากาศ
ข้อมูลจำเพาะ ● ช่วงอุณหภูมิทำงาน: -10 ถึง 80°C ● L: 2 ม.
วัสดุ ● ลวดเหล็กกล้าแข็ง ● ฟอยล์อลูมิเนียมลามิเนตชนิดพิเศษ ประเทศที่ผลิต ● ญี่ปุ่น

Order Unit: 1 Pcs

Order Code	Item No.	Price (per pcs)	Length (m)	Inner Diameter x Outer Diameter (mm)	Allowable Bending Diameter (mm)	Weight (kg)
270-8141	TAF-10010	2,609THB	10	110 x 112	65	1.15
270-8159	TAF-12510	3,261THB	10	135 x 137	75	1.44
270-8167	TAF-15010	3,830THB	10	160 x 162	90	1.73
270-8175	TAF-17510	4,396THB	10	185 x 187	100	2.02
270-8183	TAF-20010	4,963THB	10	210 x 212	110	2.30
270-8191	TAF-22510	5,531THB	10	235 x 237	135	2.59

Order Unit: 1 Pcs

Order Code	Item No.	Price (per pcs)	Length (m)	Inner Diameter x Outer Diameter (mm)	Allowable Bending Diameter (mm)	Weight (kg)
270-8205	TAF-25010	6,240THB	10	260 x 262	150	2.88
270-8213	TAF-27510	6,807THB	10	285 x 287	160	3.17
270-8221	TAF-30010	7,373THB	10	310 x 312	175	3.45
270-8230	TAF-32510	8,651THB	10	340 x 342	190	5.25
270-8248	TAF-35010	9,217THB	10	365 x 367	200	5.65

ORIENT



Wire Aluminum Duct "Goku"



ALUAFS Type

Wire Aluminum Duct "Goku"

คุณสมบัติ ● ความทนทาน การก่อสร้างและการป้องกันอากาศผ่านเข้าออกดีเยี่ยม
● สามารถติดตั้งด้วยกรรไกรและคีมได้อย่างง่ายดาย
การใช้งาน ● ท่อลมสำหรับระบบปรับอากาศและการระบายอากาศ
ข้อมูลจำเพาะ ● อุณหภูมิทำงานที่: -30 ถึง 250°C
วัสดุ ● ลวดเหล็กกล้าแข็ง ● ฟอยล์อลูมิเนียมลามิเนตชนิดพิเศษ ประเทศที่ผลิต ● ตุรกี



Can be cut with scissors and pliers.

Order Unit: 1 Pcs

Order Code	Item No.	Price (per pcs)	Length (m)	Inner Diameter x Outer Diameter (mm)	Allowable Bending Diameter (mm)	Weight (kg)
420-2104	ALUAFS-50	2,341THB	10	53 x 55	35	1.5
420-2112	ALUAFS-75	2,341THB	10	82 x 84	42	1.1
420-2066	ALUAFS-100	2,406THB	10	108 x 110	55	1.4
420-2074	ALUAFS-125	2,887THB	10	133 x 135	68	2.0
420-2082	ALUAFS-150	3,207THB	10	159 x 161	81	2.6
420-2091	ALUAFS-200	4,490THB	10	210 x 212	106	3.6

1965

สินค้าบางรายการไม่สามารถนำเข้าได้ สินค้าบางรายการไม่สามารถใช้กับไฟที่ไทยได้ จำนวนการสั่งซื้อขั้นต่ำ /ราคา : 1 ชิ้น

Kanaflex
Kana flex



CFS-K-G Type

"Duct Cuffs"

วัสดุ • โพลีไวนิลคลอไรด์แบบอ่อน (PVC) ประเทศที่ผลิต • ญี่ปุ่น

Order Unit: 1 Pcs Kanaflex Corporation Co.Ltd.

Order Code	Item No.	Price (per pcs)	Designation	A (mm)	B (mm)	C (mm)	D (mm)	E (mm)	L (mm)	Weight (g)
417-4615	CFS-K-G-032	110THB	32	36.0	32.0	33.8	42.0	35	70	25
417-4623	CFS-K-G-038	126THB	38	43.0	38.0	40.5	48.0	35	80	40
417-4631	CFS-K-G-050	140THB	50	56.3	50.8	53.0	65.5	35	82	65
417-4640	CFS-K-G-075	319THB	75	83.2	76.2	78.5	92.5	37	94	140
423-1295	CFS-KD-G-100	467THB	100	109.6	101.6	105.0	119.8	42	110	245
423-1309	CFS-KD-G-125	771THB	125	135.0	127.0	129.3	146.3	50	142	440
423-1317	CFS-KD-G-150	1,114THB	150	160.0	152.0	155.5	173.3	65	160	600

Fujimori
fujimori



FCM-1-150

"Fuji Cover M" (piping cover)

การใช้งาน • ท่อดูดอากาศในห้องครัวของที่อยู่อาศัยทั่วไป และอพาร์ทเมนท์คอมเพล็กซ์
ข้อมูลจำเพาะ • หมายเลขรับรองการให้คะแนนประสิทธิภาพ (Performance Rating): การประเมินผล 12-065
• การนำความร้อน: 0.045W / m · K (เฉลี่ย 70 °C)

วัสดุ • วัสดุพื้นผิว: ผ้าใยแก้วอูรีลีนีเยม • ฉนวนกันความร้อน: โฟลิวโพลีเอทิลีนชนิดพิเศษ
ประเทศที่ผลิต • ญี่ปุ่น

Order Unit: 1 Pcs Fujimori Sangyo Co.,Ltd.

Order Code	Item No.	Price (per pcs)	Length (m)	Inner Diameter x Outer Diameter (mm)	Weight (kg)
481-6331	FCM-1-150	2,571THB	1	155 x 195	4.4

INABA DENKO
INABA DENKO



DSH-14

Insulated Drain Hose

คุณสมบัติ • เป็นท่อระบายน้ำและความร้อนแบบอ่อน ที่โดดเด่นด้านการใช้งาน
การใช้งาน • ท่อระบายน้ำสำหรับเครื่องปรับอากาศ (พร้อมวัสดุฉนวน)

วัสดุ • โพลีไวนิลคลอไรด์ (PVC) ประเทศที่ผลิต • ญี่ปุ่น

Order Unit: 1 Roll INABA DENKI SANGYO CO. LTD.

Order Code	Item No.	Price (per roll)	Total Length (m)	Hose Outer Diameter x Inner Diameter (mm)	Thickness (mm)	Weight (kg)
761-2923	DSH-14	2,886THB	20	26.5 x 14.5	6	3.43
761-2991	DSH-20N	6,426THB	20	31.0 x 19.0	6	4.70
761-3032	DSH-25N	8,153THB	20	37.0 x 25.0	6	5.80

INABA DENKO
INABA DENKO



SPH-F233

Item No.	Set Contents
SPH-F233	Wall Cap x 1, Non-Adhesive Tape x 1, Adhesive Tape x 1, Half Saddle x 3, Wooden Screw x 5, Seal Putty x 1
SPH-F233.5	Wall Cap x 1, Non-Adhesive Tape x 1, Adhesive Tape x 1, Half Saddle x 4, Wooden Screw x 5, Seal Putty x 1
SPH-F234	Wall Cap x 1, Non-Adhesive Tape x 1, Adhesive Tape x 1, Half Saddle x 4, Wooden Screw x 5, Seal Putty x 1
SPH-F235	Wall Cap x 1, Non-Adhesive Tape x 1, Adhesive Tape x 1, Half Saddle x 5, Wooden Screw x 5, Seal Putty x 1
SPH-F237	Wall Cap x 1, Non-Adhesive Tape x 2, Adhesive Tape x 1, Half Saddle x 7, Wooden Screw x 10, Seal Putty x 1

Flare Pipe Set

การใช้งาน • ชุดท่อเครื่องปรับอากาศ Fared finished
วัสดุ • ท่อทองแดง: Phosphorus Deacidified Copper/ วัสดุฉนวนความร้อน: Cross-Link ทางเคมี 30 เท่าของโฟมโพลีเอทิลีน (หุ้มวงไฟ) ประเทศที่ผลิต • ญี่ปุ่น

Order Unit: 1 Set INABA DENKI SANGYO CO. LTD.

Order Code	Item No.	Price (per set)	Compatible Refrigerant Type	Coil Length (m)	Drain Hose 14Φ (m)	Weight (kg)
761-5515	SPH-F233	2,687THB	2	3.0	3	1.82
761-5523	SPH-F233.5	2,944THB	2	3.5	3	2.06
761-5558	SPH-F234	3,206THB	2	4.0	3	2.24
761-5574	SPH-F235	3,671THB	2	5.0	3	2.60
761-5591	SPH-F237	5,020THB	2	7.0	3	3.46

INABA DENKO
INABA DENKO



ND-20 (neo drain pipe)

Drain Pipe

วัสดุ • โพลีไวนิลคลอไรด์ (PVC)
ประเทศที่ผลิต • ญี่ปุ่น

Order Unit: 1 Pcs [Delivery Fee not included] INABA DENKI SANGYO CO. LTD.

Order Code	Item No.	Price (per pcs)	Specs	A (mm)	B (mm)	L (mm)	t (mm)
761-4667	ND-20	599THB	Ivory 2.5m	26	26.45	2500	2.7
761-4675	ND-25	954THB	Ivory 2.5m	32	32.55	2500	3.1

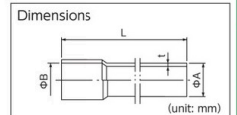

INABA DENKO
INABA DENKO



DHF-50-LG

Thermal Insulation Adhesive Tape

การใช้งาน • มาตรการป้องกันการหดตัวเนื่องจากความร้อนในทิศทางตามแนวขนานของท่อสารทำความเย็นชนิดทองแดงเคลือบ

วัสดุ • 30 เท่าของโฟมโพลีเอทิลีน
ประเทศที่ผลิต • ญี่ปุ่น

Order Unit: 1 Roll INABA DENKI SANGYO CO. LTD.

Order Code	Item No.	Price (per roll)	Color	W x L (mm x m)	Thermal Insulation Material Thickness (mm)
761-2800	DHF-50-LG	406THB	Light Grey	50 x 3	4

INABA DENKO
INABA DENKO



AP-200-I

Air Conditioner Pipe Putty

การใช้งาน • กาวอุดรอยรั่วสำหรับเครื่องปรับอากาศ
วัสดุ • โพลีไวนิลคลอไรด์ (PVC)

ประเทศที่ผลิต • ญี่ปุ่น
Order Unit: 1 Pcs

INABA DENKI SANGYO CO. LTD.

Order Code	Item No.	Price (per pcs)	Color	Capacity (kg)	Weight (kg)
761-2745	AP-200-I	69THB	Ivory	0.2	0.2
761-2737	AP-1000-I	360THB	Ivory	1.0	1.0

รหัสสั่งซื้อ **สีน้ำเงิน** ... มีสินค้าสต็อกที่ประเทศอินโดนีเซียและประเทศไทย **สีแดง** ... มีสินค้าสต็อกที่ประเทศอินโดนีเซีย **สีเขียว** ... มีสินค้าสต็อกที่ประเทศไทย

- Valves
- Screwed Type Pipe Fittings
- High Pressure Joints
- Welding Fittings
- Flanges
- Gaskets
- Flanges Bolts
- Flexible Metal Hoses
- Vibration Proof Couplers
- Piping Joints for Minor Diameters
- PVC Pipes
- PVC Pipe Joints
- PVC Valves
- Joints for Water Piping
- Protect Accessories for Plumbing
- Support Accessories for Plumbing
- Maintenance Accessories for Plumbing
- Air Conditioning Materials
- Valve-Pipe Identifying Goods
- Spray Nozzles

1967 Plumbing Products

Valves

TRUSCO



W
L



T857-01

T857-02

T857-03

T857-04

Screwed Type Pipe Fittings
High Pressure Joints

Welding Fittings



T857-09

T857-10

T857-11

T857-12

Flanges

Gaskets



T857-23

T857-24

T857-25

T857-26

Flanges Bolts

Flexible Metal Hoses

Vibration Proof Couplers

Piping Joints for Minor Diameters

PVC Pipes

PVC Pipe Joints

PVC Valves

Joints for Water Piping

Protect Accessories for Plumbing

Support Accessories for Plumbing

Maintenance Accessories for Plumbing

Air Conditioning Materials

Valve-Pipe Identifying Goods

Spray Nozzles

Valve Open/Close Display Board

ข้อมูลจำเพาะ • รูตึ้นบน (4 มม.) x 1 จุด ประเทศที่ผลิต • ญี่ปุ่น

Aluminum ข้อมูลจำเพาะ • การพิมพ์สองหน้า

วัสดุ • อลูมิเนียม

Order Unit: 1 Set

TRUSCO NAKAYAMA CORPORATION

Order Code	Item No.	Price (per set)	Color	L x W (mm)	Thickness (mm)	Q'ty Per Set (sheet)	Weight (g)
489-5312	T857-01	363THB	Blue	50 x 50	1.5	5	55
489-5321	T857-02	363THB	Red	50 x 50	1.5	5	55
489-5339	T857-03	363THB	Blue	50 x 50	1.5	5	55
489-5347	T857-04	363THB	Red	50 x 50	1.5	5	55
415-5751	T857-09	363THB	Blue	50 x 50	1.5	5	51
415-5769	T857-10	363THB	Red	50 x 50	1.5	5	51
415-5777	T857-11	363THB	Blue	50 x 50	1.5	5	51
415-5785	T857-12	363THB	Red	50 x 50	1.5	5	51
415-5793	T857-23	363THB	Blue	50 x 50	1.5	5	51
415-5807	T857-24	363THB	Red	50 x 50	1.5	5	51
415-5815	T857-25	363THB	Blue	50 x 50	1.5	5	51
415-5823	T857-26	363THB	Red	50 x 50	1.5	5	51

Recycled polypropylene ข้อมูลจำเพาะ • การพิมพ์สองหน้า

วัสดุ • โพลีโพรพิลีนรีไซเคิล (วัสดุรีไซเคิล 50%)

Order Unit: 1 Set

Order Code	Item No.	Price (per set)	Color	L x W (mm)	Thickness (mm)	Q'ty Per Set (sheet)	Weight (g)
489-5266	T856-15	363THB	White	120 x 60	2	5	70

Recycled polypropylene วัสดุ • โพลีโพรพิลีนรีไซเคิล (วัสดุรีไซเคิล 50%)

Order Unit: 1 Set

Order Code	Item No.	Price (per set)	Color	L x W (mm)	Thickness (mm)	Q'ty Per Set (sheet)	Weight (g)
415-5921	T886-34	273THB	White	40 x 80	2	10	60
415-5904	T886-40	302THB	White	50 x 50	2	10	24
415-5891	T886-42	273THB	White	80 x 40	2	10	60
415-5912	T886-54	243THB	White	50 x 25	2	10	10
489-5207	T459-15	136THB	White	60 x 38	2	5	23
489-5444	T886-43	128THB	White	60 x 40	2	5	23
489-5452	T886-49	106THB	White	45 x 30	2	5	15

Acrylic วัสดุ • อะคริลิก

Order Unit: 1 Set

Order Code	Item No.	Price (per set)	Color	L x W (mm)	Thickness (mm)	Q'ty Per Set (sheet)	Weight (g)
489-5215	T459-26	120THB	White	70 x 47	2.5	5	44
489-5223	T459-30	120THB	White	65 x 45	2.5	5	46

[White Plain Board]

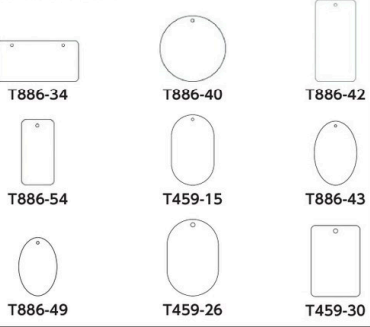

TRUSCO

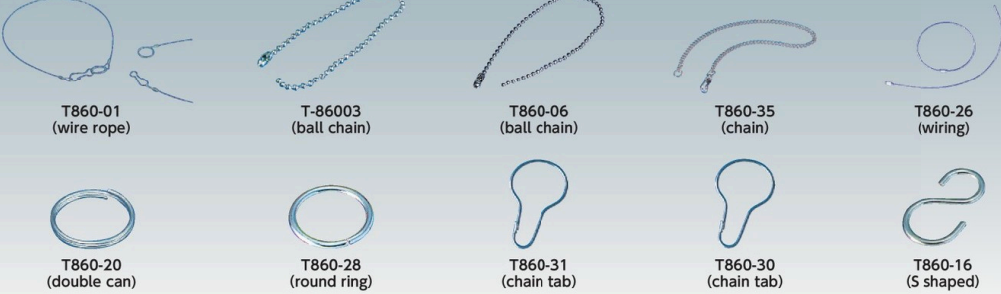

T860-01 (wire rope)

T-86003 (ball chain)

T860-06 (ball chain)

T860-35 (chain)

T860-26 (wiring)

T860-20 (double can)

T860-28 (round ring)

T860-31 (chain tab)

T860-30 (chain tab)

T860-16 (S shaped)

Valve Open/Close Display Board Mounting Bracket

คุณสมบัติ • พิกเจอร์ซึ่งสามารถติดตั้งจนแสดงผลแล้วได้ ประเทศที่ผลิต • ญี่ปุ่น

Ball Chain

Order Unit: 1 Set

Order Code	Item No.	Price (per set)	Diameter x L (mm)	Materials	Q'ty Per Set (pcs)
489-5410	T860-101	82THB	3.0 x 150	Brass	5
374-7522	T-86003	109THB	3.0 x 200	Brass	5
374-7531	T-46004	1,059THB	3.0 x 200	Brass	50
415-5963	T860-04	168THB	3.0 x 300	Brass	5
415-5971	T860-05	219THB	3.0 x 400	Brass	5
489-5428	T860-201	128THB	2.3 x 150	Stainless Steel	5
415-5980	T860-06	168THB	2.3 x 200	Stainless Steel	5
415-5998	T860-07	243THB	2.3 x 300	Stainless Steel	5
415-6005	T860-08	332THB	2.3 x 400	Stainless Steel	5

Mounting Wire

Order Unit: 1 Set

Order Code	Item No.	Price (per set)	Total Length (mm)	Diameter (mm)	Materials	Q'ty Per Set (pcs)
415-6048	T860-27	273THB	160	1.6	Stainless Steel	5
415-6030	T860-26	363THB	200	1.6	Stainless Steel	5
415-6021	T860-25	484THB	300	1.6	Stainless Steel	5

Wire Rope

Order Unit: 1 Set

TRUSCO NAKAYAMA CORPORATION

Order Code	Item No.	Price (per set)	Diameter x L (mm)	Materials	Q'ty Per Set (pcs)
415-5947	T860-01	243THB	0.75 x 200	Stainless Steel	5
415-5955	T860-02	273THB	0.75 x 400	Stainless Steel	5

Chain

Order Unit: 1 Set

Order Code	Item No.	Price (per set)	Diameter x L (mm)	Materials
489-5436	T860-35	62THB	3.3 x 300	Steel

Mounting Bracket

Order Unit: 1 Set

Order Code	Item No.	Price (per set)	Wire Diameter (mm)	Inner Diameter (mm)	Materials	Q'ty Per Set (pcs)
415-6013	T860-20	109THB	1.0	15	Stainless Steel	10
415-6056	T860-28	38THB	1.8	13	Steel	10
415-6072	T860-31	73THB	2.2	35	Steel	2
415-6064	T860-30	363THB	2.2	35	Steel	10
415-5939	T860-16	76THB	2.3	11.8, 8	Steel	10

1967

สินค้าบางรายการไม่สามารถนำเข้าได้ สินค้าบางรายการไม่สามารถใช้กับไฟฟ้ไทยได้ ราคาไม่รวมภาษีมูลค่าเพิ่ม

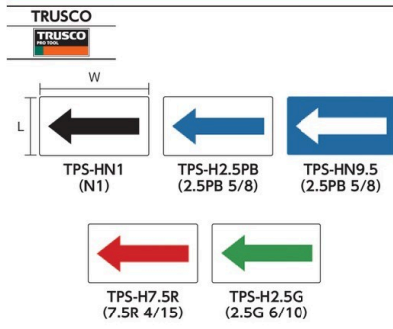

JIS Piping Direction Instruction Sticker

คุณสมบัติ • ทำจากอลูมิเนียมที่แข็งแรงทนทานและควมร้อน
 • สามารถแสดงทิศทางไหลของสารไหลตลอดพร้อมลูกศรชี้
 วัสดุ • อลูมิเนียม
 ประเทศที่ผลิต • ญี่ปุ่น

TRUSCO NAKAYAMA CORPORATION

Order Code	Item No.	Price (per set)	Color	Type	L x W (mm)	Q'ty Per Set (sheet)	Weight (g)
445-7986	TPS-HN1-M	246THB	Black	Others	60 x 120	5	21
445-8028	TPS-H2.5PB-M	246THB	Blue	For water	60 x 120	5	21
445-8061	TPS-HN9.5-M	246THB	Blue White	For water	60 x 120	5	21
445-8109	TPS-H7.5R-M	246THB	Red	Others	60 x 120	5	21
445-8141	TPS-H2.5G-M	246THB	Green	Others	60 x 120	5	21

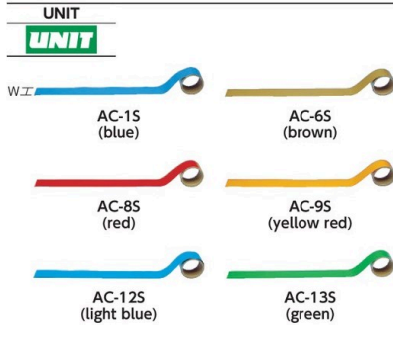

Pipe Identifying Tape

คุณสมบัติ • แข็งแรงต่อผลิตภัณฑ์กันทียา เช่น กรด ต่าง น้ำมัน และมีความทนทานเป็นเยี่ยม
 ข้อมูลจำเพาะ • ช่วงอุณหภูมิทำงาน: -30 ถึง 100°C
 วัสดุ • อลูมิเนียม
 ประเทศที่ผลิต • ญี่ปุ่น

UNIT

Order Code	Item No.	Price (per roll)	Color	W x L (mm x m)	Thickness (mm)	Weight (g)
412-6777	AC-1S	397THB	Blue (munsell value 2.5PB 5/ 8)	50 x 2	0.12	65
412-6831	AC-6S	397THB	Brown (munsell value 7.5YR 5/ 6)	50 x 2	0.12	65
412-6858	AC-8S	397THB	Red (munsell value 7.5R 4/15)	50 x 2	0.12	65
412-6866	AC-9S	397THB	Yellow red (munsell value 2.5YR 6/14)	50 x 2	0.12	65
412-6751	AC-12S	397THB	Light blue (munsell value 5.0B 6/ 8)	50 x 2	0.12	65
412-6769	AC-13S	397THB	Green (munsell value 2.5G 6/10)	50 x 2	0.12	65

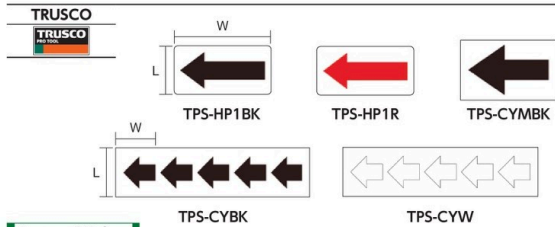

Arrow Sticker

JIS Piping Direction Instruction Sticker

การใช้งาน • สำหรับโบดทิศทาง
 วัสดุ • PET
 ประเทศที่ผลิต • ญี่ปุ่น

Order Unit: 1 Set

TRUSCO NAKAYAMA CORPORATION

Order Code	Item No.	Price (per set)	Color	L x W (mm)	Q'ty Per Set (sheet)	Weight (g)
487-7934	TPS-HP1BK	158THB	White background/black	40 x 80	10	11
487-7942	TPS-HP1R	158THB	White background/red	40 x 80	10	11

Order Unit: 1 Set

Order Code	Item No.	Price (per set)	Color	L x W (mm)	Q'ty Per Set (sheet)	Weight (g)
487-7713	TPS-CYMBK	70THB	Black	51 x 79	1	1
487-7705	TPS-CYBK	132THB	Black	36 x 36	5	2
487-7721	TPS-CYW	132THB	White	36 x 36	5	2

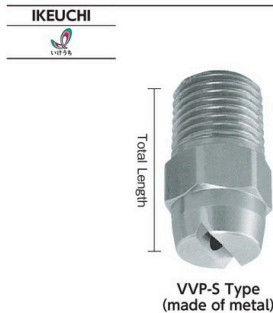

Standard Folding Type Nozzle

คุณสมบัติ • สร้างสเปรย์รูปพัดลมที่มีการกระจายการไหลของสารรูปที่แข็งแรงตรงกลางทั้งสองด้านและค่อยอ่อนลง
 การใช้งาน • สำหรับทำความสะอาดเครื่องยนต์, ยานพาหนะ, ภาชนะบรรจุอื่น ๆ เป็นต้น
 ข้อมูลจำเพาะ • แรงดันมาตรฐาน: 0.3 MPa
 วัสดุ • เหล็กกล้าไร้สนิม
 ประเทศที่ผลิต • ญี่ปุ่น

IKEUCHI Co.Ltd.

Order Code	Item No.	Price (per pcs)	Spray Angle (°)	Spray Amount (L/min)	Screw Size	Dimension (mm) (total length x distance between parallel sides of hexagon)
391-8220	1/4MVP9010S316L-IN	359THB	90(0.3MPa)	1.0(0.3MPa)	R1/4	27 x 14
353-0167	1/4MVP9020S303	359THB	90(0.3MPa)	2.0(0.3MPa)	R1/4	25 x 14
353-0183	1/4MVP9030S303	296THB	90(0.3MPa)	3.0(0.3MPa)	R1/4	25 x 14
353-0205	1/4MVP9040S303	296THB	90(0.3MPa)	4.0(0.3MPa)	R1/4	25 x 14
353-0221	1/4MVP9050S303	296THB	90(0.3MPa)	5.0(0.3MPa)	R1/4	25 x 14

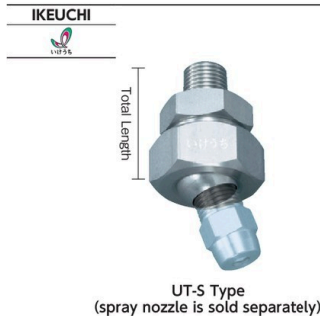

Flexible Ball Joint (made of metal)

การใช้งาน • สำหรับเวลาที่ต้องการติดกับมุม และต้องการเปลี่ยนทิศทางให้สอดคล้องในแต่ละครั้ง
 ข้อมูลจำเพาะ • มุมปรับเปลี่ยนได้: 50 องศา (ซ้ายและขวาข้างละ 25 องศา)
 วัสดุ • เหล็กกล้าไร้สนิม (SUS303)
 ประเทศที่ผลิต • ญี่ปุ่น

IKEUCHI Co.Ltd.

Order Code	Item No.	Price (per pcs)	Screw Size (mm) Inlet Side	Screw Size (mm) Exit Side	Dimensions (mm) (total length x Max diameter)
353-0469	UT1/8MX1/8FS303	2,469THB	R1/8	Rc1/8	32.5 x 26
353-0442	UT1/4MX1/8FS303	2,679THB	R1/4	Rc1/8	36.0 x 26
353-0426	UT1/4MX1/4FS303	2,679THB	R1/4	Rc1/4	39.5 x 34
353-0485	UT3/8MX1/4FS303	4,016THB	R3/8	Rc1/4	40.0 x 34
353-0493	UT3/8MX3/8FS303	4,016THB	R3/8	Rc3/8	47.5 x 41

รหัสสั่งซื้อ **สีน้ำเงิน** ... มีสินค้าสต็อกที่ประเทศอินโดนีเซียและประเทศไทย **สีแดง** ... มีสินค้าสต็อกที่ประเทศอินโดนีเซีย **สีเขียว** ... มีสินค้าสต็อกที่ประเทศไทย

- Valves
- Screwed Type Pipe Fittings
- High Pressure Joints
- Welding Fittings
- Flanges
- Gaskets
- Flanges Bolts
- Flexible Metal Hoses
- Vibration Proof Couplers
- Piping Joints for Minor Diameters
- PVC Pipes
- PVC Pipe Joints
- PVC Valves
- Joints for Water Piping
- Protect Accessories for Plumbing
- Support Accessories for Plumbing
- Maintenance Accessories for Plumbing
- Air Conditioning Materials
- Valve-Pipe Identifying Goods
- Spray Nozzles