

1295 Pneumatic Tools

Air Impact Wrenches

VESEL
VESEL



Air Impact Wrench

การใช้งาน • สำหรับงานอุตสาหกรรมและอุตสาหกรรมการบำรุงรักษารถยนต์ที่ต้องการแรงบิดสูง
ข้อมูลจำเพาะ • แรงดันอากาศที่ใช้: 0.6 MPa
ประเทศที่ผลิต • ญี่ปุ่น

Order Unit: 1 Pcs

VESEL CO.,INC.

Order Code	Item No.	Price (per pcs)	Capacity Bolt Diameter (mm)	Socket Input Drive (mm)	Max Tightening Torque (N·m)	No Load Speed (min ⁻¹)	Air Consumption (m ³ /min)	Hose Mounting Port	Exhaust	Total Length (mm)	Hammer Type
292-3874	GT-S650	18,790THB	6 to 8	9.5	121.6	7500	0.35	Rc1/4	Forward	210	Single Hammer

Air Files

VESEL
VESEL



Air Impact Wrench

การใช้งาน • ใช้ในงานชั้นโบลท์ในการผลิต ประกอบ และซ่อมแซมเครื่องจักร เพอร์เนเจอร์เหล็กกล้า ชิ้นส่วนรถยนต์ จักรยาน มอเตอร์ไซค์ และอื่น ๆ
ข้อมูลจำเพาะ • แรงดันอากาศที่ใช้: 0.6 MPa
ประเทศที่ผลิต • ญี่ปุ่น

Order Unit: 1 Pcs

VESEL CO.,INC.

Order Code	Item No.	Price (per pcs)	Capacity Bolt Diameter (mm)	Socket Input Drive (mm)	Max Tightening Torque (N·m)	No Load Speed (min ⁻¹)	Air Consumption (m ³ /min)	Hose Mounting Port	Exhaust	Total Length (mm)	Hammer Type
351-7560	GT-P60XW	24,443THB	6.0 to 8.0	9.5	116.8	7500	0.38	Rc1/4	Back	169.4	Double Hammer

Air Bevelers

VESEL
VESEL

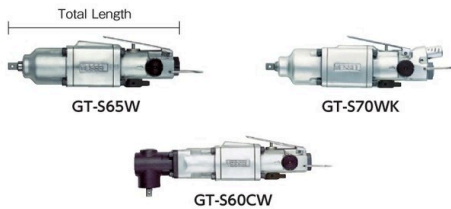

Air Impact Wrench

การใช้งาน • อุตสาหกรรมทั่วไป / การประกอบ / การแยกชิ้นส่วน
ข้อมูลจำเพาะ • แรงดันอากาศที่ใช้: 0.6 MPa
ประเทศที่ผลิต • ญี่ปุ่น

Order Unit: 1 Pcs

VESEL CO.,INC.

Order Code	Item No.	Price (per pcs)	Capacity Bolt Diameter (mm)	Socket Input Drive (mm)	Max Tightening Torque (N·m)	No Load Speed (min ⁻¹)	Air Consumption (m ³ /min)	Hose Mounting Port	Exhaust	Total Length (mm)	Hammer Type
125-4324	GT-S65W	21,196THB	6 to 8	9.5	121.6	7500	0.35	Rc1/4	Forward	210	Double Hammer
292-3823	GT-S70WK	22,009THB	6 to 8	9.5	176.5	7000	0.39	Rc1/4	Back	231	Double Hammer
125-4332	GT-S60CW	28,031THB	6 to 8	9.5	47.0	7300	0.35	Rc1/4	Forward	255	Double Hammer

Air Nippers

VESEL
VESEL

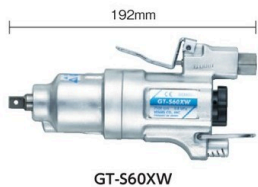

Air Impact Wrench

การใช้งาน • บล็อกสำหรับใช้ในงานชั้นโบลท์ในการผลิต ประกอบ และซ่อมแซมเครื่องจักร เพอร์เนเจอร์เหล็กกล้า ชิ้นส่วนรถยนต์ และวัสดุก่อสร้าง
ข้อมูลจำเพาะ • แรงดันอากาศที่ใช้: 0.6 MPa
ประเทศที่ผลิต • ญี่ปุ่น

Order Unit: 1 Pcs

VESEL CO.,INC.

Order Code	Item No.	Price (per pcs)	Capacity Bolt Diameter (mm)	Socket Input Drive (mm)	No Load Speed (min ⁻¹)	Air Consumption (m ³ /min)	Hose Mounting Port	Exhaust	Total Length (mm)	Hammer Type
398-5300	GT-S60XW	23,930THB	6 to 8	9.5	7500	0.38	Rc1/4	Back and 360°	192	Double Hammer

Air Dusters

VESEL
VESEL



Air Impact Wrench

การใช้งาน • อุตสาหกรรมทั่วไป / การประกอบ / การแยกชิ้นส่วน
ข้อมูลจำเพาะ • แรงดันอากาศที่ใช้: 0.6 MPa
ประเทศที่ผลิต • ญี่ปุ่น

Order Unit: 1 Pcs

VESEL CO.,INC.

Order Code	Item No.	Price (per pcs)	Capacity Bolt Diameter (mm)	Socket Input Drive (mm)	Max Tightening Torque (N·m)	No Load Speed (min ⁻¹)	Air Consumption (m ³ /min)	Hose Mounting Port	Exhaust	Total Length (mm)	Hammer Type
292-3866	GT-P65W	20,936THB	6 to 8	9.5	121.6	8500	0.38	Rc1/4	Forward	146	Double Hammer
169-4774	GT-P80W	21,594THB	8 to 10	12.7	259.8	7500	0.40	Rc1/4	Forward	164	Double Hammer
125-4341	GT-P14W	25,240THB	12 to 16	12.7	421.6	6400	0.47	Rc1/4	Forward	200	Double Hammer

1295

สินค้าบางรายการไม่สามารถนำเข้าได้ สินค้าบางรายการไม่สามารถใช้กับไฟที่ไทยได้ ราคาไม่รวมภาษีมูลค่าเพิ่ม

⚠ Tightening torque is a guideline value. Torque value changes according to conditions.

VESSEL



GT-P6T

Air Impact Wrench (torque control type)

การใช้งาน • ใช้งานได้หลากหลาย ทั้งการประกอบที่จำเป็นต้องมีการจัดการการขัน การใช้งานในอุตสาหกรรม และการบำรุงรักษารถยนต์
 ข้อมูลจำเพาะ • แรงดันอากาศที่ใช้: 0.6 MPa
 ประเทศที่ผลิต • ญี่ปุ่น

Order Unit: 1 Pcs

VESSEL CO.,INC.

Order Code	Item No.	Price (per pcs)	Capacity Bolt Diameter (mm)	Socket Input Drive (mm)	Max Tightening Torque (N·m)	No Load Speed (min ⁻¹)	Air Consumption (m ³ /min)	Hose Mounting Port	Exhaust	Total Length (mm)	Hammer Type
371-3971	GT-P6T	37,376THB	6 to 8	9.5	17.6	3000	0.27	Rc1/4	-	246	Single Hammer

YUTANI

YUTANI



6WSHPE

8WH-2

Air Impact Wrench

การใช้งาน • เหมาะสำหรับการทำงานบนไลน์ประกอบชิ้นส่วน
 ข้อมูลจำเพาะ • แรงดันอากาศที่ใช้: 0.49 MPa
 ประเทศที่ผลิต • ญี่ปุ่น

Order Unit: 1 Pcs

YUTANI CORPORATION

Order Code	Item No.	Price (per pcs)	Capacity Bolt Diameter (mm)	Socket Input Drive (mm)	Max Tightening Torque (N·m)	No Load Speed (min ⁻¹)	Air Consumption (m ³ /min)	Hose Mounting Port	Exhaust	Total Length (mm)	Hammer Type
158-2542	6WSHPE	28,054THB	6 to 8	9.5	87	8000	0.30	Rc1/4	Forward	165	Double Hammer
158-2551	8WH-2	27,940THB	8 to 10	12.7	160	6400	0.38	Rc1/4	Forward	160	Double Hammer
158-2569	10WH-2	28,859THB	10	12.7	190	6300	0.45	Rc1/4	Forward	164	Double Hammer
169-1422	13WH-2	31,581THB	14	12.7	250	4800	0.50	Rc1/4	Forward	202	Double Hammer

KUKEN

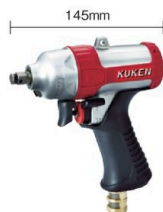

KW-7P

Air Impact Wrench

การใช้งาน • สำหรับอุตสาหกรรมทั่วไป เช่น อุตสาหกรรมที่เกี่ยวข้องกับรถยนต์
 ข้อมูลจำเพาะ • แรงดันอากาศที่ใช้: 0.6 MPa
 ประเทศที่ผลิต • ญี่ปุ่น

Order Unit: 1 Pcs

KUKEN Co.Ltd.

Order Code	Item No.	Price (per pcs)	Capacity Bolt Diameter (mm)	Socket Input Drive (mm)	Max Tightening Torque (N·m)	No Load Speed (min ⁻¹)	Air Consumption (m ³ /min)	Hose Mounting Port	Exhaust	Total Length (mm)	Hammer Type
295-4508	KW-7P	17,737THB	8	9.5	100	8800	0.30	Rc1/4	Back	145	2 Hammer (oil bus type clutch)

KYOTO TOOL

KTC



JAP130

Impact Wrench

การใช้งาน • งานขัน/คลายโบลท์, น็อต
 ข้อมูลจำเพาะ • แรงดันอากาศที่ใช้: 0.62 MPa
 ประเทศที่ผลิต • ญี่ปุ่น



Order Unit: 1 Pcs

KYOTO TOOL Co.Ltd.

Order Code	Item No.	Price (per pcs)	Capacity Bolt Diameter (mm)	Socket Input Drive (mm)	Max Tightening Torque (N·m)	No Load Speed (min ⁻¹)	Air Consumption (m ³ /min)	Hose Mounting Port	Exhaust	Total Length (mm)	Hammer Type
836-1758	JAP130	9,251THB	8	9.5	60	10000	0.3	NPT1/4	Downward	156	Double Hammer

SP



SP-1850

Air Impact Wrench "Baby Butterfly"

การใช้งาน • สำหรับทำงานในพื้นที่ที่มือเข้าถึงได้ยาก เช่น รอบห้องเครื่องของรถยนต์
 ข้อมูลจำเพาะ • แรงดันอากาศที่ใช้: 0.62 MPa
 • เส้นผ่านศูนย์กลางภายในท่อ: 6.5 มม.
 • มีเครื่องกำเนิดลม 4 step ติดตั้งภายใน
 ประเทศที่ผลิต • ญี่ปุ่น

Order Unit: 1 Pcs

SP AIR Corporation

Order Code	Item No.	Price (per pcs)	Capacity Bolt Diameter (mm)	Socket Input Drive (mm)	Max Tightening Torque (N·m)	No Load Speed (min ⁻¹)	Air Consumption (m ³ /min)	Hose Mounting Port	Exhaust	Total Length (mm)	Hammer Type
332-1240	SP-1850	11,547THB	8	9.5	50	10000	0.2	NPT1/4	Upward	137	Jumbo hammer

⚠ Tightening torque is a guideline value. Torque value changes according to conditions.

รหัสสั่งซื้อ **สีน้ำเงิน** ... มีสินค้าสต็อกที่ประเทศอินโดนีเซียและประเทศไทย **สีแดง** ... มีสินค้าสต็อกที่ประเทศอินโดนีเซีย **สีเขียว** ... มีสินค้าสต็อกที่ประเทศไทย

1297 Pneumatic Tools

- Air Impact Wrenches
- Air Ratchet Wrenches
- Air Screwdrivers
- Air Drills
- Air Micro Grinders
- Air Grinders
- Air Files
- Air Sanders
- Air Belt Sanders
- Air Chisels
- Air Hammers
- Air Saws
- Air Bevelers
- Air Nippers
- Air Dusters
- Air Guns
- Spray Nozzles

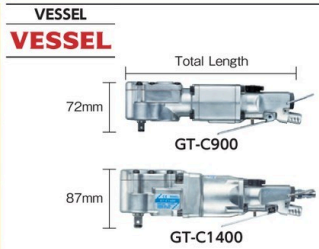

Corner Impact Wrench

การใช้งาน ● สำหรับการขันและคลายน็อตในพื้ที่แคบ
 ข้อมูลจำเพาะ ● แรงดันอากาศที่ใช้: 0.6 MPa
 ● สลับระหว่างซ้ายและขวา หน้าปรับกำลังได้ (4 ระดับ)
 ● มีตัวเก็บเสียง
 ประเทศที่ผลิต ● ญี่ปุ่น

Order Unit: 1 Pcs		VESSEL CO.,INC.										
Order Code	Item No.	Price (per pcs)	Capacity Bolt Diameter (mm)	Socket Input Drive (mm)	Max Tightening Torque (N·m)	No Load Speed (min ⁻¹)	Air Consumption (m ³ /min)	Hose Mounting Port	Exhaust	Total Length (mm)	Hammer Type	
758-6914	GT-C900	44,419THB	10	9.5	100	7000	0.25	Rc1/4	360° rotation is possible	257	Single Hammer	
412-7943	GT-C1400	47,861THB	14	12.7	220	4500	0.30	Rc1/4	360° rotation is possible	277	Single Hammer	



Impact Wrench (9.5sq.)

คุณสมบัติ ● บล็อกลมกำลังสูงที่เสียงเบาและใช้ลมในปริมาณน้อยเพื่อให้เป็นมิตรต่อสิ่งแวดล้อม
 ● ใช้รูปแบบค้อนคู่ที่ให้ความเสถียร ทนทาน และมีประสิทธิภาพ
 ● สามารถปรับความเร็วเรอูเลเตอร์ได้ 4 ระดับระหว่างการทำงานตามเข็มนาฬิกา
 ● ปรับการหมุนได้ด้วยการดึงคันทโยก
 ข้อมูลจำเพาะ ● โบลท์ไฟฟ้า: M13 ● แรงบิดสูงสุด: 340N·m
 อุปกรณ์เสริม ● ข้อต่อลม (1 ชิ้น) ● น้ำมันสำหรับเครื่องมือมือเมคก (1 ชิ้น)
 ประเทศที่ผลิต ● ญี่ปุ่น

Order Unit: 1 Pcs		KTC				
Order Code	Item No.	Price (per pcs)	Total Length (mm)	Height (mm)	Weight (kg)	
N00-0669	JAP351	-	160.3	178	1.23	



Air Impact Wrench

การใช้งาน ● สำหรับการบำรุงรักษา ซลช
 ข้อมูลจำเพาะ ● แรงดันอากาศที่ใช้: 0.6 ถึง 0.7 MPa
 ประเทศที่ผลิต ● ไต้หวัน

Order Unit: 1 Pcs		KYOTO TOOL Co.Ltd.										
Order Code	Item No.	Price (per pcs)	Capacity Bolt Diameter (mm)	Socket Input Drive (mm)	Max Tightening Torque (N·m)	No Load Speed (min ⁻¹)	Air Consumption (m ³ /min)	Hose Mounting Port	Exhaust	Total Length (mm)	Hammer Type	
820-2774	JAP451	14,107THB	16	12.7	410	8100	0.13	PT1/4	Downward	160.5	Twin Hammer	
794-5990	JAP461	18,046THB	22	12.7	880	6800	0.14	PT1/4	Downward	185.0	Twin Hammer	
794-6007	JAP651	26,246THB	33	19.0	1600	5000	0.16	PT3/8	Downward	218.0	Twin Hammer	



Air Impact Wrench

การใช้งาน ● สำหรับการเปลี่ยนยางของรถยนต์
 การขัน/คลายน็อตและโบลท์สำหรับงานทั่วไป
 ข้อมูลจำเพาะ ● แรงดันอากาศที่ใช้: 0.62 MPa
 ประเทศที่ผลิต ● ญี่ปุ่น

Order Unit: 1 Pcs		TONE CO., LTD.										
Order Code	Item No.	Price (per pcs)	Capacity Bolt Diameter (mm)	Socket Input Drive (mm)	Max Tightening Torque (N·m)	No Load Speed (min ⁻¹)	Air Consumption (m ³ /min)	Hose Mounting Port	Exhaust	Total Length (mm)	Hammer Type	
390-4261	AI3120	8,427THB	12	9.5	350	11000	0.72	Rc1/4(PT1/4)	Downward	161	Pin Clutch	
390-4288	AI4160	9,529THB	16	12.7	470	10000	0.85	Rc1/4(PT1/4)	Downward	167	Twin Hammer	



⚠ Tightening torque is a guideline value. Torque value changes according to conditions.



Air Impact Wrench

การใช้งาน ● สำหรับการบำรุงรักษาและซ่อมแซมรถ
 ข้อมูลจำเพาะ ● แรงดันอากาศที่ใช้: 0.6 MPa
 ประเทศที่ผลิต ● จีน

Order Unit: 1 Pcs		TRUSCO NAKAYAMA CORPORATION										
Order Code	Item No.	Price (per pcs)	Capacity Bolt Diameter (mm)	Socket Input Drive (mm)	Max Tightening Torque (N·m)	No Load Speed (min ⁻¹)	Air Consumption (m ³ /min)	Hose Mounting Port	Exhaust	Total Length (mm)	Hammer Type	
287-9816	TAIW-1460	7,579THB	16	12.7	380	5800	0.4	Rc1/4	Back	182	Twin Dog Clutch	

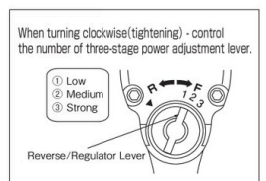

1297

สินค้าบางรายการไม่สามารถนำเข้าได้ สินค้าบางรายการไม่สามารถใช้กับไฟที่ไทยได้ ราคาไม่รวมภาษีมูลค่าเพิ่ม



Air Impact Wrench

การใช้งาน ● สำหรับการขันโบลท์
 ข้อมูลจำเพาะ ● แรงดันอากาศที่ใช้: 0.6 MPa
 ประเทศที่ผลิต ● จีน



Order Unit: 1 Pcs

Order Code	Item No.	Price (per pcs)	Capacity Bolt Diameter (mm)	Socket Input Drive (mm)	Max Tightening Torque (N·m)	No Load Speed (min ⁻¹)	Air Consumption (m ³ /min)	Hose Mounting Port	Exhaust	Total Length (mm)	Hammer Type
495-7687	AIS-1230	22,210THB	12	9.5	190 to 240	11000	0.8	NPT1/4	Back	153	Double Hammer
495-7695	AIS-1640	23,067THB	16	12.7	215 to 260	11000	0.8	NPT1/4	Back	155	Double Hammer
495-7709	AIS-1641	24,780THB	16	12.7	290 to 450	7400	0.9	NPT1/4	Back	187	Double Hammer
495-7717	AIS-2560	45,157THB	25	19.0	670 to 970	5100	1.1	NPT3/8	Back	217	Double Hammer

SHINANO

Air Impact Wrench "Ultra Series"

การใช้งาน ● การบำรุงรักษา ถอดประกอบเครื่องยอนด์
 ● อุตสาหกรรมทั่วไป / การประกอบ / การแยกชิ้นส่วน
 ข้อมูลจำเพาะ ● แรงดันอากาศที่ใช้: 0.48 ถึง 0.68 MPa
 ประเทศที่ผลิต ● ญี่ปุ่น



Order Unit: 1 Pcs

Order Code	Item No.	Price (per pcs)	Capacity Bolt Diameter (mm)	Socket Input Drive (mm)	Max Tightening Torque (N·m)	No Load Speed (min ⁻¹)	Air Consumption (m ³ /min)	Hose Mounting Port	Exhaust	Total Length (mm)	Hammer Type
393-8719	SI-1357 ULTRA	14,556THB	12 to 14	9.5	300	8500	0.30	Rc1/4	Back	127	Twin Hammer
337-6320	SI-1600B ULTRA	16,793THB	16	12.7	460	8000	0.38	Rc1/4	Back	148	Twin Hammer
819-5993	SI-1800B ULTRA	16,793THB	18	12.7	850	8500	0.45	Rc1/4	Back	175	Twin Hammer
360-9952	SI-1550T ULTRA	29,149THB	25	19.0	1200	7000	0.62	Rc3/8	Back	218	Twin Hammer

VESSEL



Air Impact Wrench

การใช้งาน ● สำหรับงานอุตสาหกรรมและอุตสาหกรรมการ
 บำรุงรักษารถยนต์ที่ต้องการแรงบิดสูง
 ข้อมูลจำเพาะ ● แรงดันอากาศที่ใช้: 0.6 MPa
 ประเทศที่ผลิต ● ญี่ปุ่น



Order Unit: 1 Pcs

Order Code	Item No.	Price (per pcs)	Capacity Bolt Diameter (mm)	Socket Input Drive (mm)	Max Tightening Torque (N·m)	No Load Speed (min ⁻¹)	Air Consumption (m ³ /min)	Hose Mounting Port	Exhaust	Total Length (mm)	Hammer Type
292-3912	GT-P6-2	18,973THB	6 to 8	9.5	121.6	8500	0.38	Rc1/4	Forward	146	Single Hammer
292-3921	GT-P8-2	20,283THB	8 to 10	12.7	259.8	7500	0.40	Rc1/4	Forward	166	Single Hammer
292-3939	GT-P12	21,253THB	12 to 14	12.7	294.1	7500	0.40	Rc1/4	Forward	185	Single Hammer
371-3873	GT-1400P	16,591THB	12 to 14	12.7	294.1	7000	0.35	Rc1/4	Forward	182	Single Hammer
125-5843	GT-P14J	22,166THB	14 to 16	12.7	323.6	6500	0.42	Rc1/4	Forward	197	Single Hammer
371-3881	GT-1600P	16,703THB	14 to 16	12.7	308.9	6700	0.36	Rc1/4	Forward	196	Single Hammer
292-3947	GT-P18J	27,634THB	16 to 20	19.0	470.7	5000	0.52	Rc1/4	Forward	240	Single Hammer
292-3904	GT-P18JL	28,946THB	16 to 20	19.0	441.3	5000	0.52	Rc1/4	Forward	353	Single Hammer
371-3903	GT-2000P	22,791THB	16 to 20	19.0	470.7	5000	0.45	Rc1/4	Forward	241	Single Hammer

NPK



Air Impact Wrench

การใช้งาน ● สำหรับการบำรุงรักษา รถที่ดึงทำการหลายครั้ง
 ข้อมูลจำเพาะ ● แรงดันอากาศที่ใช้: 0.6 MPa
 ประเทศที่ผลิต ● ญี่ปุ่น



Order Unit: 1 Pcs

Order Code	Item No.	Price (per pcs)	Capacity Bolt Diameter (mm)	Socket Input Drive (mm)	Max Tightening Torque (N·m)	No Load Speed (min ⁻¹)	Air Consumption (m ³ /min)	Hose Mounting Port	Exhaust	Total Length (mm)	Hammer Type
171-2241	NW-800	21,444THB	10	9.5	65	7000	0.10	Rc1/4	Forward	129	Single Hammer
171-2250	NW-800S	21,651THB	10	9.5	65	8000	0.10	Rc1/4	Back	179	Single Hammer
171-2268	SW-12	17,556THB	12	9.5	80	8000	0.10	Rc1/4	Back	124	Single Hammer
221-1866	NW-1200B	21,611THB	14	12.7	160	7000	0.10	Rc1/4	Back	174	Single Hammer
221-1874	NW-1600SA	22,786THB	14	12.7	160	6500	0.15	Rc1/4	Back	165	Double Hammer
221-1882	NW-1600HA	19,341THB	16	12.7	250	5000	0.15	Rc1/4	Back	195	Single Hammer
753-4175	NW-1600HA-AT	21,926THB	16	12.7	250	5000	0.15	Rc1/4	Back	195	Single Hammer
221-1891	NW-2000HA	37,991THB	20	19.0	550	4500	0.20	Rc1/4	Back	230	Single Hammer
753-4248	NW-2800P	48,790THB	25	19.0	800	5000	0.25	Rc3/8	Back	225	Single Hammer
753-4281	NW-4300GA	66,137THB	42	25.4	1800	4000	0.40	Rc1/2	Back	454	Single Hammer
753-4299	NW-5000A	66,137THB	48	25.4	2300	3000	0.45	Rc1/2	Back	464	Single Hammer

⚠ Tightening torque is a guideline value. Torque value changes according to conditions.

รหัสสั่งซื้อ **สีน้ำเงิน** ... มีสินค้าสต็อกที่ประเทศอินโดนีเซียและประเทศไทย **สีแดง** ... มีสินค้าสต็อกที่ประเทศอินโดนีเซีย **สีเขียว** ... มีสินค้าสต็อกที่ประเทศไทย

1299 Pneumatic Tools

- Air Impact Wrenches
- Air Ratchet Wrenches
- Air Screwdrivers
- Air Drills
- Air Micro Grinders
- Air Grinders
- Air Files
- Air Sanders
- Air Belt Sanders
- Air Chisels
- Air Hammers
- Air Saws
- Air Bevelers
- Air Nippers
- Air Dusters
- Air Guns
- Spray Nozzles

YUTANI



359mm
86.5mm
13WHCL

Air Impact Wrench

การใช้งาน ● สำหรับพื้นที่แคบ การขันแน่นส่วนมุม การถอดชิ้นส่วน
 ข้อมูลจำเพาะ ● แรงดันอากาศที่ใช้: 0.49 MPa
 ● ความสูงของมุม: 86.5 มม.
 ประเทศที่ผลิต ● ญี่ปุ่น

Order Unit: 1 Pcs YUTANI CORPORATION

Order Code	Item No.	Price (per pcs)	Capacity Bolt Diameter (mm)	Socket Input Drive (mm)	Max Tightening Torque (N·m)	No Load Speed (min ⁻¹)	Air Consumption (m ³ /min)	Hose Mounting Port	Exhaust	Total Length (mm)	Hammer Type
169-1554	13WHCL	53,810THB	14	12.7	250	4600	0.5	Rc1/4	Forward	359	Double Hammer



KYOTO TOOL

KTC



99mm
JAP418

Air Impact Wrench

การใช้งาน ● สำหรับการนำโบลท์และน็อตออก
 อุปกรณ์เสริม ● อุปกรณ์เสริม: ข้อต่อลม (เทียบเท่า 2OPM โดย Nitto Kohki) และน้ำมันสำหรับเครื่องมีลม อย่างละ 1 ชิ้น
 ประเทศที่ผลิต ● ไต้หวัน

Order Unit: 1 Pcs KYOTO TOOL Co.Ltd.

Order Code	Item No.	Price (per pcs)	Capacity Bolt Diameter (mm)	Socket Input Drive (mm)	Max Tightening Torque (N·m)	No Load Speed (min ⁻¹)	Air Consumption (m ³ /min)	Hose Mounting Port	Total Length (mm)	Hammer Type
160-4116	JAP418	15,110THB	16	12.7	600	8800	0.13	PT1/4	99	Single Hammer



The regulator function is adjustable in 3 steps on the right

SHINANO



264mm
4 Position 360° Rotation
SI-1650AH

Air Impact Wrench (360° swing type)

การใช้งาน ● เพื่อขันส่วนมุม
 ข้อมูลจำเพาะ ● แรงดันอากาศที่ใช้: 0.48 ถึง 0.68 MPa
 ประเทศที่ผลิต ● ญี่ปุ่น

Order Unit: 1 Pcs SHINANO INC.

Order Code	Item No.	Price (per pcs)	Capacity Bolt Diameter (mm)	Socket Input Drive (mm)	Max Tightening Torque (N·m)	No Load Speed (min ⁻¹)	Air Consumption (m ³ /min)	Hose Mounting Port	Exhaust	Total Length (mm)	Hammer Type
292-5729	SI-1650AH	27,401THB	14 to 16	12.7	300	7500	0.38	Rc1/4	Back	264	Twin Hammer



VESSEL

VESSEL



With protector boots to protect the main unit

Total Length

50mm

50mm

225mm

GT-1600VPX (protector boots type)
 GT-1600VPL (long nose type)
 GT-1600VPHL (oil-less type)
 GT-3900V
 GT-3900VP
 GT-4800VL

Air Impact Wrench (lightweight type)

การใช้งาน ● สำหรับงานอุตสาหกรรมและอุตสาหกรรมการบำรุงรักษารถยนต์ที่ต้องการแรงบิดสูง
 ข้อมูลจำเพาะ ● แรงดันอากาศที่ใช้: 0.6 ถึง 0.8 MPa
 ประเทศที่ผลิต ● ญี่ปุ่น

Order Unit: 1 Pcs VESSEL CO.,INC.

Order Code	Item No.	Price (per pcs)	Capacity Bolt Diameter (mm)	Socket Input Drive (mm)	Max Tightening Torque (N·m)	No Load Speed (min ⁻¹)	Air Consumption (m ³ /min)	Hose Mounting Port	Exhaust	Total Length (mm)	Hammer Type
238-9274	GT-1600VPX	23,136THB	16	12.7	294.2	8200	0.4	Rc1/4	Back	169.0	V Hammer
125-4596	GT-1600VP	23,417THB	16	12.7	304.0	8500	0.4	Rc1/4	Back	171.0	V Hammer
125-4600	GT-1600VPH	25,811THB	16	12.7	284.3	8200	0.4	Rc1/4	Back	174.5	V Hammer
297-7176	GT-1600VPL	23,644THB	16	12.7	304.0	8500	0.4	Rc1/4	Back	199.0	V Hammer
125-4618	GT-1600VPHL	26,040THB	16	12.7	284.3	8200	0.4	Rc1/4	Forward	202.5	V Hammer
297-7192	GT-3900V	63,244THB	39	25.4	1716.0	4200	0.7	Rc1/2	Upward	358.6	V Hammer
297-7206	GT-3900VL	64,213THB	39	25.4	1716.0	4200	0.7	Rc1/2	Upward	524.0	V Hammer
371-3920	GT-3900VP	60,224THB	39	25.4	1716.0	4200	0.7	Rc3/8	Back	268.0	V Hammer
297-7214	GT-4800VL	74,583THB	48	25.4	2010.0	3200	1.0	Rc1/2	Upward	559.0	V Hammer

⚠️ Tightening torque is a guideline value. Torque value changes according to conditions.

1299

สินค้าบางรายการไม่สามารถนำเข้าได้ สินค้าบางรายการไม่สามารถใช้กับไฟที่ไทยได้ ราคาไม่รวมภาษีมูลค่าเพิ่ม



Air Impact Wrench

การใช้งาน • สำหรับอุตสาหกรรมทั่วไป เช่น อุตสาหกรรมที่เกี่ยวข้องกับรถยนต์
 ข้อมูลจำเพาะ • แรงดันอากาศที่ใช้: 0.6 MPa
 ประเทศที่ผลิต • ญี่ปุ่น

Order Unit: 1 Pcs

Order Code	Item No.	Price (per pcs)	Capacity Bolt Diameter (mm)	Socket Input Drive (mm)	Max Tightening Torque (N·m)	No Load Speed (min ⁻¹)	Air Consumption (m ³ /min)	Hose Mounting Port	Exhaust	Total Length (mm)	Hammer Type
295-4290	KW-14HP	16,464THB	16	12.7	350	6300	0.35	Rc1/4	Forward	198	Single Hammer
295-4303	KW-14HP-2	16,929THB	16	12.7	350	6300	0.35	Rc1/4	Forward	229	Single Hammer
295-4338	KW-19HP	9,036THB	18	12.7	450	6000	0.40	Rc1/4	Forward	178	Twin Hammer
295-4311	KW-140P	15,929THB	14	12.7	300	6500	0.30	Rc1/4	Back	189	D Type Hammer
818-7238	KW1600PROX	21,751THB	16	12.7	330	6000	0.31	Rc1/4	Back	170	N Type Clutch
351-7594	KW-1800PROI	26,017THB	16	12.7	500	4500	0.37	Rc1/4	Back	217	N Type Clutch
295-4397	KW-230P	30,917THB	22	19.0	800	4300	0.47	Rc3/8	Back	216	D Type Hammer
295-4346	KW-2000P	33,856THB	20	19.0	580	5000	0.40	Rc1/4	Back	200	N Type Clutch
295-4401	KW-2500PRO	47,269THB	25	19.0	980	4500	0.45	Rc1/4	Back	224	N Type Clutch

KUKEN Co.Ltd.



CP7736

Air Impact Wrench

การใช้งาน • การบำรุงรักษาลิตรที่โลหะ
 ข้อมูลจำเพาะ • แรงดันอากาศที่ใช้: 0.63 ถึง 0.98 MPa
 ประเทศที่ผลิต • ไต้หวัน

Order Unit: 1 Pcs

Order Code	Item No.	Price (per pcs)	Capacity Bolt Diameter (mm)	Socket Input Drive (mm)	Max Tightening Torque (N·m)	No Load Speed (min ⁻¹)	Air Consumption (m ³ /min)	Hose Mounting Port	Exhaust	Total Length (mm)	Hammer Type
794-4811	CP7736	16,257THB	10 to 14	12.7	900	10020	0.5	NPT1/4	Back	192	Twin Hammer

Chicago Pneumatic



V-160P

V-2100

Air Impact Wrench

การใช้งาน • การบำรุงรักษา
 ข้อมูลจำเพาะ • แรงดันอากาศที่ใช้: 0.6 MPa
 อุปกรณ์เสริม • ข้อต่ออ่อน
 ประเทศที่ผลิต • ญี่ปุ่น



YOKOTA INDUSTRIAL Co.Ltd

Order Unit: 1 Pcs

Order Code	Item No.	Price (per pcs)	Capacity Bolt Diameter (mm)	Socket Input Drive (mm)	Max Tightening Torque (N·m)	No Load Speed (min ⁻¹)	Air Consumption (m ³ /min)	Hose Mounting Port	Exhaust	Total Length (mm)	Hammer Type
209-8059	V-160P	24,520THB	16	12.7	270	6500	0.45	Rc1/4	Forward	182	1 Hammer
221-1904	V-2100	31,563THB	23	19.0	550	5900	0.40	Rc1/4	Forward	236	1 Hammer

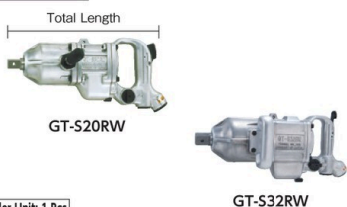

GT-S20RW

GT-S32RW

Air Impact Wrench

การใช้งาน • อุตสาหกรรมทั่วไป / การประกอบ / การแยกชิ้นส่วน
 • สำหรับแม่พิมพ์เสา PC สะพาน การก่อสร้าง การต่อเรือ เครื่องจักรก่อสร้างโรงงาน ฯลฯ
 ข้อมูลจำเพาะ • แรงดันอากาศที่ใช้: 0.6 MPa
 ประเทศที่ผลิต • ญี่ปุ่น

Order Unit: 1 Pcs

Order Code	Item No.	Price (per pcs)	Capacity Bolt Diameter (mm)	Socket Input Drive (mm)	Max Tightening Torque (N·m)	No Load Speed (min ⁻¹)	Air Consumption (m ³ /min)	Hose Mounting Port	Exhaust	Total Length (mm)	Hammer Type
292-3831	GT-S20RW	41,594THB	20	19.0	610.0	4800	0.9	Rc3/8	Forward	300	Double Hammer
319-9614	GT-S32RW	62,219THB	33	25.4	1569.0	3600	1.0	Rc1/2	Upward	380	Double Hammer

VESSEL CO.,INC.

⚠ Tightening torque is a guideline value. Torque value changes according to conditions.

รหัสสั่งซื้อ **สีน้ำเงิน** ... มีสินค้าสต็อกที่ประเทศอินโดนีเซียและประเทศไทย **สีแดง** ... มีสินค้าสต็อกที่ประเทศอินโดนีเซีย **สีเขียว** ... มีสินค้าสต็อกที่ประเทศไทย

1301 Pneumatic Tools

- Air Impact Wrenches
- Air Ratchet Wrenches
- Air Screwdrivers
- Air Drills
- Air Micro Grinders
- Air Grinders
- Air Files
- Air Sanders
- Air Belt Sanders
- Air Chisels
- Air Hammers
- Air Saws
- Air Bevelers
- Air Nippers
- Air Dusters
- Air Guns
- Spray Nozzles

VESEL
VESEL

Air Impact Wrench

การใช้งาน ● สำหรับงานอุตสาหกรรมและอุตสาหกรรมการบำรุงรักษารถยนต์ที่ต้องการแรงบิดสูง

ข้อมูลจำเพาะ ● แรงดันอากาศที่ใช้: 0.6 MPa
ประเทศที่ผลิต ● ญี่ปุ่น

Order Unit: 1 Pcs

Order Code	Item No.	Price (per pcs)	Capacity Bolt Diameter (mm)	Socket Input Drive (mm)	Max Tightening Torque (N·m)	No Load Speed (min ⁻¹)	Air Consumption (m ³ /min)	Hose Mounting Port	Exhaust	Total Length (mm)	Hammer Type
125-5045	GT-2000PF	31,206THB	20	19.0	460.9	5500	0.43	Rc1/4	Back	210	Single Hammer
297-7231	GT-2500PF	45,581THB	25	19.0	961.0	3200	0.60	Rc3/8	Back	242	Single Hammer
297-7273	GT-4200PF	61,821THB	42	25.4	1863.0	2500	1.00	Rc3/8	Forward	297	Single Hammer

VESEL CO.,INC.

IR
Ingersoll Rand

Air Impact Wrench

การใช้งาน ● สำหรับอุตสาหกรรมทั่วไป เช่น อุตสาหกรรมที่เกี่ยวข้องกับรถยนต์

ข้อมูลจำเพาะ ● แรงดันอากาศที่ใช้: 0.62 MPa
ประเทศที่ผลิต ● จีน

Order Unit: 1 Pcs

Order Code	Item No.	Price (per pcs)	Capacity Bolt Diameter (mm)	Socket Input Drive (mm)	Max Tightening Torque (N·m)	No Load Speed (min ⁻¹)	Air Consumption (m ³ /min)	Hose Mounting Port	Exhaust	Total Length (mm)	Hammer Type
446-0413	271	60,917THB	33	25.4	1491	5500	0.269	NPT3/8	Downward	226	Twin Hammer

Ingersoll Rand

KUKEN

Air Impact Wrench

การใช้งาน ● สำหรับอุตสาหกรรมทั่วไป เช่น อุตสาหกรรมที่เกี่ยวข้องกับรถยนต์

- สำหรับการถอดและติดตั้งล้อของรถบรรทุกขนาดใหญ่และรถบัส
- สำหรับการแยกชิ้นส่วนและประกอบเครื่องจักรก่อสร้างและรถเกี่ยตดิน

ข้อมูลจำเพาะ ● แรงดันอากาศที่ใช้: 0.6 MPa
ประเทศที่ผลิต ● ญี่ปุ่น

Order Unit: 1 Pcs

Order Code	Item No.	Price (per pcs)	Capacity Bolt Diameter (mm)	Socket Input Drive (mm)	Max Tightening Torque (N·m)	No Load Speed (min ⁻¹)	Air Consumption (m ³ /min)	Hose Mounting Port	Exhaust	Total Length (mm)	Hammer Type
295-4427	KW-3800P	72,849THB	38	25.4	1370	3700	0.60	Rc3/8	Back	255	N Type Clutch
818-7239	KW3800PROXGL	75,294THB	38	25.4	1370	4500	0.63	Rc3/8	Lateral	467	N Type Clutch
295-4443	KW-4500G	83,864THB	45	25.4	2450	3700	0.75	Rc1/2	Back	366	N Type Clutch
295-4451	KW-4500GL	86,634THB	45	25.4	2450	3700	0.75	Rc1/2	Back	532	N Type Clutch
440-0615	KW-5000G	115,559THB	50	38.1	3400	3000	0.82	Rc1/2	Back	440	N Type Clutch

KUKEN Co.Ltd.

Warning
Tightening torque is a guideline value. Torque value changes according to conditions.

VESEL
VESEL

Air Impact Wrench "Lightweight F Hammer"

การใช้งาน ● สำหรับงานอุตสาหกรรมและอุตสาหกรรมการบำรุงรักษารถยนต์ที่ต้องการแรงบิดสูง

ข้อมูลจำเพาะ ● แรงดันอากาศที่ใช้: 0.6 MPa
ประเทศที่ผลิต ● ญี่ปุ่น

Order Unit: 1 Pcs

Order Code	Item No.	Price (per pcs)	Capacity Bolt Diameter (mm)	Socket Input Drive (mm)	Max Tightening Torque (N·m)	No Load Speed (min ⁻¹)	Air Consumption (m ³ /min)	Hose Mounting Port	Exhaust	Total Length (mm)	Hammer Type
297-7222	GT-2500LF	48,887THB	25	19.0	961	4400	0.7	Rc3/8	Upward	478	Single Hammer
323-8938	GT-3800LX	51,849THB	39	25.4	1607	4100	0.7	Rc1/2	Back	520	Single Hammer

VESEL CO.,INC.

1301

สินค้าบางรายการไม่สามารถนำเข้าได้ สินค้าบางรายการไม่สามารถใช้กับไฟฟ้ไทยได้ ราคาไม่รวมภาษีมูลค่าเพิ่ม



"Easy Hands Supporting Hose"

การใช้งาน • สำหรับท่อเครื่องมือเล็กเช่นเครื่องเจียลม บล็อกลม หรือโซควลม
 ข้อมูลจำเพาะ • ของไหลที่ใช้: อากาศ
 • อุณหภูมิของไหล: -5 ถึง 60°C (เพื่อให้ไม่แข็งตัว)
 • แรงดันอากาศที่ใช้: 1.5 MPa
 วัสดุ • อีลาสโตเมอร์ชนิดพิเศษ
 ประเทศที่ผลิต • ญี่ปุ่น

Order Unit: 1 Pcs TRUSCO NAKAYAMA CORPORATION

Order Code	Item No.	Price (per pcs)	Color	Outer Diameter x Inner Diameter (mm)	Total Length (m)
328-7831	TRH-6505	664THB	Black (red line)	10.0 x 6.5	0.5
328-7840	TRH-6510	953THB	Black (red line)	10.0 x 6.5	1.0
328-7858	TRH-8505	924THB	Black (red line)	12.5 x 8.5	0.5
328-7866	TRH-8510	1,056THB	Black (red line)	12.5 x 8.5	1.0



Air Mini Ratchet Wrench

การใช้งาน • สำหรับทำงานในพื้นที่ที่มือเข้าถึงได้ยาก เช่น ห้องเครื่องของรถยนต์
 ข้อมูลจำเพาะ • แรงดันอากาศที่ใช้: 0.62 MPa
 ประเทศที่ผลิต • ญี่ปุ่น

Order Unit: 1 Pcs TRUSCO NAKAYAMA CORPORATION

Order Code	Item No.	Price (per pcs)	Capacity Bolt Diameter (mm)	Socket Input Drive (mm)	Max Tightening Torque (N·m)	No Load Speed (min ⁻¹)	Air Consumption (m ³ /min)	Hose Mounting Port	Exhaust	Total Length (mm)
329-3441	TAT-7742	6,424THB	8	9.5	20	310	0.2	NPT1/4	Back	125

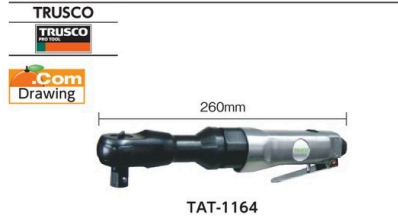

Air Ratchet Wrench

การใช้งาน • สำหรับการซ่อมรถยนต์ขนาดเล็ก (การถอดชิ้นส่วนปั๊ม น้ำมัน เครื่องปรับอากาศ ฯลฯ) ในสถานที่ที่มือเข้าถึงได้ยาก
 ข้อมูลจำเพาะ • แรงดันอากาศที่ใช้: 0.62 MPa
 ประเทศที่ผลิต • จีน

Order Unit: 1 Pcs TRUSCO NAKAYAMA CORPORATION

Order Code	Item No.	Price (per pcs)	Capacity Bolt Diameter (mm)	Socket Input Drive (mm)	Max Tightening Torque (N·m)	No Load Speed (min ⁻¹)	Air Consumption (m ³ /min)	Hose Mounting Port	Exhaust	Total Length (mm)
288-0032	TAT-1164	5,291THB	10	12.7	30	160	0.3	Rc1/4	Forward	260

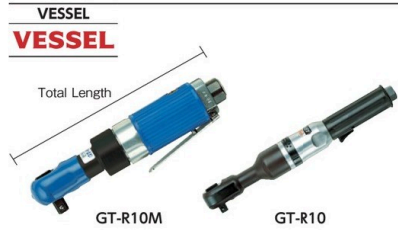

Air Ratchet Wrench

การใช้งาน • สำหรับการบำรุงรักษารถยนต์ งานโลหะแผ่นสำหรับรถยนต์ ชิ้นส่วนสำหรับก่อสร้าง เพอร์ซิเจอร์ และอื่นๆ
 ข้อมูลจำเพาะ • แรงดันอากาศที่ใช้: 0.6 MPa
 อุปกรณ์เสริม • ช่องทางออก (BPB-2)
 ประเทศที่ผลิต • ญี่ปุ่น

Order Unit: 1 Pcs VESSEL CO.,INC.

Order Code	Item No.	Price (per pcs)	Capacity Bolt Diameter (mm)	Socket Input Drive (mm)	Max Tightening Torque (N·m)	No Load Speed (min ⁻¹)	Air Consumption (m ³ /min)	Hose Mounting Port	Exhaust	Total Length (mm)
371-4004	GT-R10M	10,996THB	10	9.5	-	250	0.3	Rc1/4	Forward	170
371-3997	GT-R10	14,757THB	10	9.5	-	160	0.4	Rc1/4	360°	297

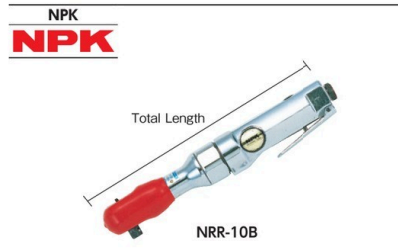

Air Ratchet Wrench

การใช้งาน • สำหรับการขันและคลายโบลท์และน็อตออกในพื้นที่แคบ
 ข้อมูลจำเพาะ • แรงดันอากาศที่ใช้: 0.6 MPa
 ประเทศที่ผลิต • ญี่ปุ่น

Order Unit: 1 Pcs NIPPON PNEUMATIC MFG.Co.Ltd.

Order Code	Item No.	Price (per pcs)	Capacity Bolt Diameter (mm)	Socket Input Drive (mm)	Max Tightening Torque (N·m)	No Load Speed (min ⁻¹)	Air Consumption (m ³ /min)	Hose Mounting Port	Exhaust	Total Length (mm)
111-5553	NRR-10B	12,530THB	10	9.5	63	160	0.1	Rc1/4	Forward	263

รหัสสั่งซื้อ **สีน้ำเงิน** ... มีสินค้าสต็อกที่ประเทศอินโดนีเซียและประเทศไทย **สีแดง** ... มีสินค้าสต็อกที่ประเทศอินโดนีเซีย **สีเขียว** ... มีสินค้าสต็อกที่ประเทศไทย

- Air Impact Wrenches
- Air Ratchet Wrenches
- Air Screwdrivers
- Air Drills
- Air Micro Grinders
- Air Grinders
- Air Files
- Air Sanders
- Air Belt Sanders
- Air Chisels
- Air Hammers
- Air Saws
- Air Bevelers
- Air Nippers
- Air Dusters
- Air Guns
- Spray Nozzles

Tightening torque is a guideline value. Torque value changes according to conditions.

1303 Pneumatic Tools

Air Impact Wrenches
Air Ratchet Wrenches
Air Screwdrivers

KYOTO TOOL



"9.5sq. Mini type Mini Ratchet"

การใช้งาน ●เหมาะสำหรับการทำงานในพื้นที่แคบหรือพื้นที่จำกัด
ข้อมูลจำเพาะ ●แรงดันอากาศที่ใช้: 0.6 ถึง 0.7 MPa
ประเทศที่ผลิต ●ไต้หวัน

Order Unit: 1 Pcs

KYOTO TOOL Co.Ltd.

Order Code	Item No.	Price (per pcs)	Capacity Bolt Diameter (mm)	Socket Input Drive (mm)	Max Tightening Torque (N·m)	No Load Speed (min ⁻¹)	Air Consumption (m ³ /min)	Hose Mounting Port	Total Length (mm)	Exhaust
773-6975	JAR353	4,966THB	10	9.5	40	220	0.09	PT1/4	172	Back

Air Files
Air Sanders
Air Belt Sanders
Air Chisels



Air Ratchet Wrench "Ratchepact"

การใช้งาน ●สำหรับทำงานในพื้นที่ที่มือเข้าถึงได้ยาก เช่น ห้องเครื่องของรถยนต์
ข้อมูลจำเพาะ ●แรงดันอากาศที่ใช้: 0.62 MPa
ประเทศที่ผลิต ●ญี่ปุ่น

Order Unit: 1 Pcs

SP AIR Corporation

Order Code	Item No.	Price (per pcs)	Capacity Bolt Diameter (mm)	Socket Input Drive (mm)	Max Tightening Torque (N·m)	No Load Speed (min ⁻¹)	Air Consumption (m ³ /min)	Hose Mounting Port	Exhaust	Total Length (mm)
342-9148	SP-7722A	10,827THB	10	9.5	40	500	0.4	NPT1/4	Back	156
390-0941	SP-7730	16,034THB	10	9.5	90	450	0.7	NPT1/4	Back	295
390-0959	SP-7731	15,880THB	10	12.7	90	450	0.7	NPT1/4	Back	295

Air Bevelers



Air Nippers

Air Dusters

Air Guns

Spray Nozzles

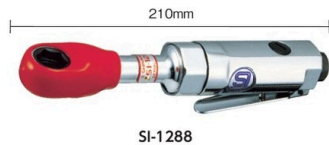

Air Ratchet Wrench

การใช้งาน ●พิสูจน์ให้เห็นถึงกำลังสูงในการถอดบานพับประตู บานพับและโบลท์ยึดกระโปรงรถ
ข้อมูลจำเพาะ ●แรงดันอากาศที่ใช้: 0.6 MPa
●แบบประแจบ็อกซ์
อุปกรณ์เสริม ●ลูกบ็อกซ์ 8 มม., 10 มม., 12 มม. และ 14 มม.
ประเทศที่ผลิต ●ญี่ปุ่น

Order Unit: 1 Pcs

SHINANO INC.

Order Code	Item No.	Price (per pcs)	Capacity Bolt Diameter (mm)	Opposite Side Dimension (mm)	Max Tightening Torque (N·m)	No Load Speed (min ⁻¹)	Air Consumption (m ³ /min)	Hose Mounting Port	Exhaust	Total Length (mm)
390-1670	SI-1288	14,621THB	10	8/10/12/14/17	30	450	0.19	Rc1/4	Back	210



Air Ratchet Wrench

การใช้งาน ●การปรับปรุงการย่อยสลายทางกล
ข้อมูลจำเพาะ ●แรงดันอากาศที่ใช้: 0.6 MPa
ประเทศที่ผลิต ●ญี่ปุ่น

Order Unit: 1 Pcs

SHINANO INC.

Order Code	Item No.	Price (per pcs)	Capacity Bolt Diameter (mm)	Socket Input Drive (mm)	Max Tightening Torque (N·m)	No Load Speed (min ⁻¹)	Air Consumption (m ³ /min)	Hose Mounting Port	Exhaust	Total Length (mm)
287-6337	SI-1209	6,476THB	10	9.5	30	250	0.19	Rc1/4	Back	167
337-6311	SI-1320A	8,480THB	12	9.5	80	160	0.21	Rc1/4	Forward	265
292-5737	SI-1435	18,456THB	14	12.7	160	140	0.39	Rc1/4	Forward	370

⚠ Tightening torque is a guideline value. Torque value changes according to conditions.



Air Ratchet Wrench

การใช้งาน ●การบำรุงรักษาและถอดชิ้นส่วนรถยนต์
ข้อมูลจำเพาะ ●แรงดันอากาศที่ใช้: 0.6 MPa
ประเทศที่ผลิต ●ญี่ปุ่น

Order Unit: 1 Pcs

SHINANO INC.

Order Code	Item No.	Price (per pcs)	Capacity Bolt Diameter (mm)	Socket Input Drive (mm)	Max Tightening Torque (N·m)	No Load Speed (min ⁻¹)	Air Consumption (m ³ /min)	Hose Mounting Port	Exhaust	Total Length (mm)
336-6707	SI-1241A	11,210THB	10	9.5	40	250	0.19	PT1/4	Back	192

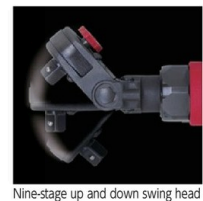

Nine-stage up and down swing head

1303

สินค้าบางรายการไม่สามารถนำเข้าได้ สินค้าบางรายการไม่สามารถใช้กับไฟที่ไทยได้ ราคาไม่รวมภาษีมูลค่าเพิ่ม

SP





254mm
 360° Rotation
 SP-1133RH Series

Air Ratchet Wrench

การใช้งาน ● สำหรับทำงานในพื้นที่ยากที่มือเข้าถึงได้ยาก เช่น ห้องเครื่องของรถยนต์
 ข้อมูลจำเพาะ ● แรงดันอากาศที่ใช้: 0.62 MPa
 ประเทศที่ผลิต ● ญี่ปุ่น

Order Unit: 1 Pcs SP AIR Corporation

Order Code	Item No.	Price (per pcs)	Capacity Bolt Diameter (mm)	Socket Input Drive (mm)	Max Tightening Torque (N·m)	No Load Speed (min ⁻¹)	Air Consumption (m ³ /min)	Hose Mounting Port	Exhaust	Total Length (mm)
319-7166	SP-1133RH	11,719THB	10	9.5	30	160	0.2	NPT1/4	Forward	254

VESSEL

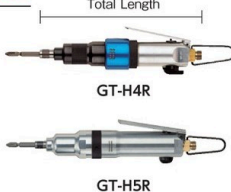

Total Length
 GT-H4R
 GT-H5R

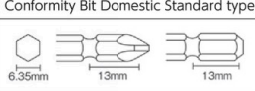
Conformity Bit Domestic Standard type



Air Screwdriver

ข้อมูลจำเพาะ ● แบบคั่นกวดสตาร์ท
 ประเทศที่ผลิต ● ญี่ปุ่น

Order Unit: 1 Pcs VESSEL CO.,INC.

Order Code	Item No.	Price (per pcs)	Bit Insertion Port (mm)	Capacity Screw Dimension (mm)	Max Tightening Torque (N·m)	No Load Speed (min ⁻¹)	Air Consumption (m ³ /min)	Hose Intake Port	Exhaust	Total Length (mm)
125-4553	GT-H4R	15,631THB	6.35	3 to 4	3.0	1500	0.20	G1/4	360°	190
125-4570	GT-H5R	19,500THB	6.35	4 to 5	6.5	1500	0.25	G1/4	Upward	225

VESSEL

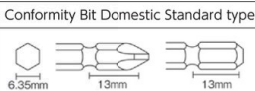

Total Length
 GT-S5TR

Conformity Bit Domestic Standard type

Deceleration type Torque Control type Air Screwdriver

การใช้งาน ● สำหรับไลน์ประกอบชิ้นส่วนของอุปกรณ์ไฟฟ้า
 ข้อมูลจำเพาะ ● แรงดันอากาศที่ใช้: 0.6 MPa
 ● ลักษณะของหัวจับ: Bit stopper ball type
 ● แบบกวดสตาร์ท
 ประเทศที่ผลิต ● ญี่ปุ่น

Order Unit: 1 Pcs VESSEL CO.,INC.

Order Code	Item No.	Price (per pcs)	Bit Insertion Port (mm)	Capacity Screw Dimension (mm)	Max Tightening Torque (N·m)	No Load Speed (min ⁻¹)	Air Consumption (m ³ /min)	Hose Intake Port	Exhaust	Total Length (mm)
292-4072	GT-S4TG	22,050THB	6.35	2.0 to 2.5	0.8	2300	0.28	Rc1/4	Back	215
292-4099	GT-S4TR	19,743THB	6.35	3.0 to 4.0	2.1	1100	0.28	Rc1/4	Back	215
292-4102	GT-S5TG	23,131THB	6.35	2.5 to 3.0	1.2	1700	0.35	Rc1/4	Back	260
169-5029	GT-S5TR	22,910THB	6.35	4.0 to 5.0	4.0	700	0.35	Rc1/4	Back	260

URYU



Total Length
 US-3.5A

5mm

Torque Adjustment

 Hammer Shaft Nut (adjusting nut)
 Hammer Mechanical Spring (adjusting mechanical spring)
 Adjust the torque by changing the hammer spring pressure by rotating the hammer shaft nut of the cushion clutch.

Air Screwdriver

การใช้งาน ● การสร้างสิ่งของ เฟอร์นิเจอร์ งานที่เกี่ยวข้องกับไฟฟ้าแรงต่ำ ฯลฯ
 ข้อมูลจำเพาะ ● แรงดันอากาศที่ใช้: 0.4 MPa
 ● แบบหัวจับ: ดอกแบน
 ● แบบคั่นสตาร์ท
 ประเทศที่ผลิต ● ญี่ปุ่น

Order Unit: 1 Pcs URYU SEISAKU ,Ltd.

Order Code	Item No.	Price (per pcs)	Bit Insertion Port (mm)	Capacity Screw Dimension (mm)	Max Tightening Torque (N·m)	No Load Speed (min ⁻¹)	Air Consumption (m ³ /min)	Hose Intake Port	Exhaust	Total Length (mm)
214-8986	US-3.5A	16,907THB	5	4	2.5	2000	0.2	Rc1/8	Lateral	196
211-6286	US-4	18,191THB	5	4	4.5	1400	0.2	Rc1/8	Lateral	236

VESSEL

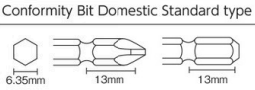

292mm
 GT-S5TS

Conformity Bit Domestic Standard type

Impact type Torque Control type Air Screwdriver

ข้อมูลจำเพาะ ● แรงดันอากาศที่ใช้: 0.6 MPa
 ● ลักษณะของหัวจับ: แบบปลอกสวมดอกไขควง
 ● เส้นผ่านศูนย์กลางภายในท่อ: 6.35 มม.
 ประเทศที่ผลิต ● ญี่ปุ่น

Order Unit: 1 Pcs VESSEL CO.,INC.

Order Code	Item No.	Price (per pcs)	Bit Insertion Port (mm)	Capacity Screw Dimension (mm)	Max Tightening Torque (N·m)	No Load Speed (min ⁻¹)	Air Consumption (m ³ /min)	Hose Intake Port	Exhaust	Total Length (mm)
371-4021	GT-S5TS	46,740THB	6.35	4.5 to 6	9.8	6500	0.25	Rc1/4	Forward/Back	292

 Tightening torque is a guideline value. Torque value changes according to conditions.

รหัสสั่งซื้อ **สีน้ำเงิน** ... มีสินค้าสต็อกที่ประเทศอินโดนีเซียและประเทศไทย **สีแดง** ... มีสินค้าสต็อกที่ประเทศอินโดนีเซีย **สีเขียว** ... มีสินค้าสต็อกที่ประเทศไทย

1305 Pneumatic Tools

Air Impact Wrenches
Air Ratchet Wrenches
Air Screwdrivers



Air Impact Screwdriver

การใช้งาน ● สำหรับไลน์ประกอบชิ้นส่วนหลากหลายชนิดเช่นบ้าน ตู้เย็น ตู้เย็น ตู้เย็น
จักรยาน จักรยานยนต์ ยานพาหนะบนราง หรืออุปกรณ์ลม
ข้อมูลจำเพาะ ● แรงดันอากาศที่ใช้: 0.6 MPa
● ลักษณะของหัวจับ: แบบปลอกสวมดอกไขควง
ประเทศที่ผลิต ● ญี่ปุ่น

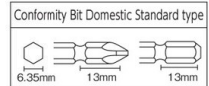

Order Unit: 1 Pcs

VESSEL CO.,INC.

Order Code	Item No.	Price (per pcs)	Bit Insertion Port (mm)	Capacity Screw Dimension (mm)	Max Tightening Torque (N·m)	No Load Speed (min ⁻¹)	Air Consumption (m ³ /min)	Hose Intake Port	Exhaust	Total Length (mm)
398-5288	GT-P6LXD	20,569THB	6.35	5 to 6	48	12500	0.45	Rc1/4	Back	184

Air Files
Air Sanders
Air Belt Sanders
Air Chisels



Air Impact Screwdriver

การใช้งาน ● สำหรับการผลิตกรอบ เครื่องปรับอากาศ เครื่องทำน้ำร้อน ตู้เย็น โทรทัศน์ อุปกรณ์ในห้องครัว ที่อยู่อาศัย อุปกรณ์ลม จักรยาน จักรยานยนต์ การรีไซเคิลเครื่องใช้ในบ้าน การรีไซเคิลอุปกรณ์ระบบสำนักงานอัตโนมัติ ฯลฯ
ข้อมูลจำเพาะ ● แรงดันอากาศที่ใช้: 0.6 MPa ● ลักษณะของหัวจับ: แบบปลอกสวมดอกไขควง
ประเทศที่ผลิต ● ญี่ปุ่น

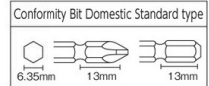

Order Unit: 1 Pcs

VESSEL CO.,INC.

Order Code	Item No.	Price (per pcs)	Bit Insertion Port (mm)	Capacity Screw Dimension (mm)	Max Tightening Torque (N·m)	No Load Speed (min ⁻¹)	Air Consumption (m ³ /min)	Hose Intake Port	Exhaust	Total Length (mm)
356-1097	GT-P4.5XD	19,257THB	6.35	Normal Thread Diameter: M 4.0 - 5.0/Tapping Screw: 3.5 to 4.0	23.5	14000	0.20	Rc1/4	Back	170
353-4642	GT-P60XD	23,873THB	6.35	6 to 8	51.8	7500	0.38	Rc1/4	Back	176
332-5016	GT-P6EXD	22,847THB	6.35	5 to 6	61.8	9300	0.55	Rc1/4	Back	155

Air Bevelers
Air Nippers
Air Dusters
Air Guns
Spray Nozzles



Air Impact Screwdriver (corner type)

การใช้งาน ● สำหรับไลน์ประกอบชิ้นส่วนในโรงงาน
● สำหรับจุดที่แคบ
ข้อมูลจำเพาะ ● แรงดันอากาศที่ใช้: 0.6 MPa
● ลักษณะของหัวจับ: Bit stopper ball type
● แบบคั่นสตาร์ท
ประเทศที่ผลิต ● ญี่ปุ่น

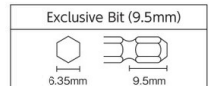

Order Unit: 1 Pcs

VESSEL CO.,INC.

Order Code	Item No.	Price (per pcs)	Bit Insertion Port (mm)	Capacity Screw Dimension (mm)	Max Tightening Torque (N·m)	No Load Speed (min ⁻¹)	Air Consumption (m ³ /min)	Hose Intake Port	Exhaust	Total Length (mm)
292-4030	GT-H4RC	21,537THB	6.35	2.6 to 3.5	3	1500	0.20	G1/4	360°	216
292-4048	GT-H5RC	24,157THB	6.35	3.5 to 4.5	4	1500	0.25	G1/4	Upward	248

Air Impact Screwdrivers



Air Impact Screwdriver (corner type)

การใช้งาน ● สำหรับการผลิตและประกอบกรอบกระจก
● สำหรับการติดตั้งเหล็กแผ่นแบบบาง (แผ่นเหล็กชุบสังกะสี)
ข้อมูลจำเพาะ ● แรงดันอากาศที่ใช้: 0.6 MPa
● มีตัวเก็บเสียง
● ลักษณะของหัวจับ: Bit stopper ball type
ประเทศที่ผลิต ● ญี่ปุ่น

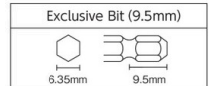

Order Unit: 1 Pcs

VESSEL CO.,INC.

Order Code	Item No.	Price (per pcs)	Bit Insertion Port (mm)	Capacity Screw Dimension (mm)	Max Tightening Torque (N·m)	No Load Speed (min ⁻¹)	Air Consumption (m ³ /min)	Hose Intake Port	Exhaust	Total Length (mm)
292-5451	GT-PLRC	23,417THB	6.35	4 to 5	10.3	9000	0.2	G1/4	Upward	228

Air Impact Screwdrivers

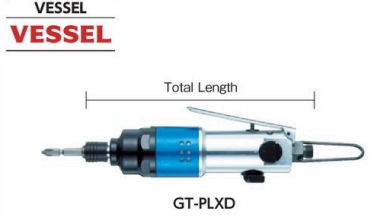

Air Impact Screwdriver

การใช้งาน ● สำหรับการผลิตกรอบ เครื่องปรับอากาศ เครื่องทำน้ำร้อน ตู้เย็น โทรทัศน์ อุปกรณ์ในห้องครัว ที่อยู่อาศัย อุปกรณ์ลม จักรยาน จักรยานยนต์ การรีไซเคิลเครื่องใช้ในบ้าน การรีไซเคิลอุปกรณ์ระบบสำนักงานอัตโนมัติ ฯลฯ
ข้อมูลจำเพาะ ● แรงดันอากาศที่ใช้: 0.6 MPa
● ลักษณะของหัวจับ: แบบปลอกสวมดอกไขควง
ประเทศที่ผลิต ● ญี่ปุ่น

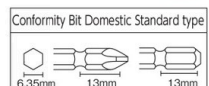

Order Unit: 1 Pcs

VESSEL CO.,INC.

Order Code	Item No.	Price (per pcs)	Bit Insertion Port (mm)	Capacity Screw Dimension (mm)	Max Tightening Torque (N·m)	No Load Speed (min ⁻¹)	Air Consumption (m ³ /min)	Hose Intake Port	Exhaust	Total Length (mm)
356-8555	GT-PLXD	17,947THB	6.35	4 to 5	19.5	11000	0.35	G1/4	360°	198.5
351-7578	GT-S4.5XD	17,437THB	6.35	Normal Thread Diameter: M 4.0 - 5.0/Tapping Screw: 3.5 to 4.0	23.5	14500	0.20	G1/4	Lateral	188.0

1305

สินค้าบางรายการไม่สามารถนำเข้าได้ สินค้าบางรายการไม่สามารถใช้กับไฟที่ไทยได้ ราคาไม่รวมภาษีมูลค่าเพิ่ม

VESSEL
VESSEL

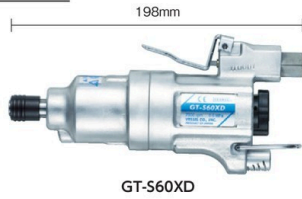

Air Impact Screwdriver

การใช้งาน ● บล็อกลมสำหรับใช้ในโรงงานชั้นโบลท์ในการผลิต ประกอบ และซ่อมแซมเครื่องจักร
เฟอรรินเจอร์เหล็กกล้า ชิ้นส่วนรถยนต์ และวัสดุก่อสร้าง

ข้อมูลจำเพาะ ● แรงดันอากาศที่ใช้: 0.6 MPa
● ลักษณะของหัวจับ: แบบปลอกสวมดอกไขควง

ประเทศที่ผลิต ● ญี่ปุ่น

Order Unit: 1 Pcs VESSEL CO.,INC.

Order Code	Item No.	Price (per pcs)	Bit Insertion Port (mm)	Capacity Screw Dimension (mm)	Max Tightening Torque (N·m)	No Load Speed (min ⁻¹)	Air Consumption (m ³ /min)	Hose Intake Port	Exhaust	Total Length (mm)
398-5296	GT-S60XD	23,930THB	6.35	6 to 8	51.8	7500	0.38	Rc1/4	Back and 360°	198

VESSEL
VESSEL



Air Impact Screwdriver

การใช้งาน ● สำหรับไลน์ประกอบชิ้นส่วนหลากหลายชนิดเช่นบ้าน ตู้เย็น ทีวี จักรยาน
จักรยานยนต์ ยานพาหนะบนราง หรืออุปกรณ์ลม

ข้อมูลจำเพาะ ● แรงดันอากาศที่ใช้: 0.6 MPa
● ลักษณะของหัวจับ: แบบปลอกสวมดอกไขควง

ประเทศที่ผลิต ● ญี่ปุ่น

Order Unit: 1 Pcs VESSEL CO.,INC.

Order Code	Item No.	Price (per pcs)	Bit Insertion Port (mm)	Capacity Screw Dimension (mm)	Max Tightening Torque (N·m)	No Load Speed (min ⁻¹)	Air Consumption (m ³ /min)	Hose Intake Port	Exhaust	Total Length (mm)
398-5318	GT-S6LXD	19,201THB	6.35	5 to 6	48	12000	0.4	G1/4	360°	212

VESSEL
VESSEL

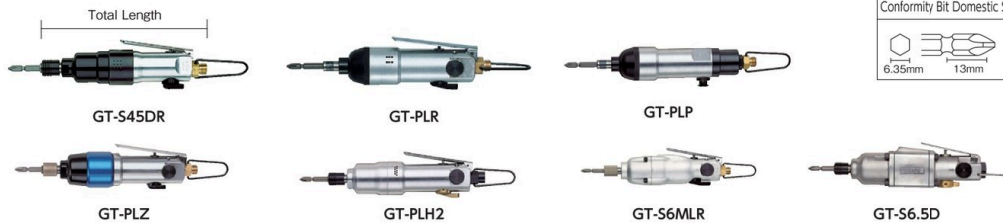

Air Impact Screwdriver

การใช้งาน ● สำหรับไลน์การผลิตประกอบชิ้นส่วน ฯลฯ

ข้อมูลจำเพาะ ● แรงดันอากาศที่ใช้: 0.6 MPa

ประเทศที่ผลิต ● ญี่ปุ่น

Bit Stopper Ball type

Order Unit: 1 Pcs VESSEL CO.,INC.

Order Code	Item No.	Price (per pcs)	Bit Insertion Port (mm)	Capacity Screw Dimension (mm)	Max Tightening Torque (N·m)	No Load Speed (min ⁻¹)	Air Consumption (m ³ /min)	Hose Intake Port	Exhaust	Total Length (mm)
246-1285	GT-S45DR	16,840THB	6.35	4 to 5	24.5	14000	0.20	G1/4	Forward	180
125-4375	GT-PLR	16,351THB	6.35	4 to 5	16.8	9000	0.20	G1/4	Upward	187
125-4383	GT-PLP	16,961THB	6.35	4 to 5	15.8	9000	0.20	G1/4	Back	197
292-5435	GT-PLZ	17,719THB	6.35	4 to 5	16.8	9000	0.20	G1/4	360°	205

Bit Sleeve type

Order Unit: 1 Pcs

Order Code	Item No.	Price (per pcs)	Bit Insertion Port (mm)	Capacity Screw Dimension (mm)	Max Tightening Torque (N·m)	No Load Speed (min ⁻¹)	Air Consumption (m ³ /min)	Hose Intake Port	Exhaust	Total Length (mm)
152-6391	GT-PLH2	19,379THB	6.35	5 to 6	40.5	8500	0.30	Rc1/4	Upward	213
125-4391	GT-S6MLR	21,171THB	6.35	5 to 6	31.0	8500	0.25	G1/4	Forward	215
125-4405	GT-S6.5D	23,030THB	6.35	6 to 8	57.2	7500	0.35	Rc1/4	Forward	217

YOKOTA
YOKOTA

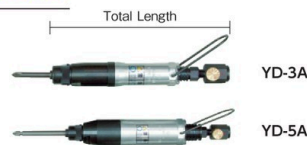

Air Impact Screwdriver

การใช้งาน ● สำหรับการถอดสกรูในอุตสาหกรรม เช่น อุตสาหกรรมรถยนต์
วัสดุก่อสร้างและเฟอรรินเจอร์ เครื่องวัดไฟฟ้า

ข้อมูลจำเพาะ ● แรงดันอากาศที่ใช้: 0.4 ถึง 0.6 MPa
● วิธีการเปิดเครื่อง: แบบกดสตาร์ท

อุปกรณ์เสริม ● ข้อต่ออ่อน

ประเทศที่ผลิต ● ญี่ปุ่น

Order Unit: 1 Pcs YOKOTA INDUSTRIAL Co.Ltd

Order Code	Item No.	Price (per pcs)	Bit Insertion Port (mm)	Capacity Screw Dimension (mm)	Max Tightening Torque (N·m)	No Load Speed (min ⁻¹)	Air Consumption (m ³ /min)	Hose Intake Port	Exhaust	Total Length (mm)
444-7221	YD-4	13,419THB	5.00	3.5 to 4.0	9	11000	0.15	Rc1/8	Back	203
444-7212	YD-3A	11,626THB	6.35	3.0 to 3.5	6	11000	0.10	Rc1/8	Back	168
444-7239	YD-4.SS2	15,020THB	6.35	3.0 to 5.0	12	11000	0.15	Rc1/8	Back	195
444-7255	YD-5A	14,867THB	6.35	4.5 to 5.0	15	10000	0.20	Rc1/8	Back	223

รหัสสั่งซื้อ **สีน้ำเงิน** ... มีสินค้าสต็อกที่ประเทศอินโดนีเซียและประเทศไทย **สีแดง** ... มีสินค้าสต็อกที่ประเทศอินโดนีเซีย **สีเขียว** ... มีสินค้าสต็อกที่ประเทศไทย

⚠ Tightening torque is a guideline value. Torque value changes according to conditions.

1307 Pneumatic Tools

Air Impact Wrenches
Air Ratchet Wrenches
Air Screwdrivers

KYOTO TOOL

KTC



JAP140

Impact Screwdriver

การใช้งาน ● งานขัน/คลาย/ปรับขัน, น็อต
ข้อมูลจำเพาะ ● แรงดันอากาศที่ใช้: 0.62 MPa
ประเทศที่ผลิต ● ญี่ปุ่น

Order Unit: 1 Pcs

KYOTO TOOL Co.Ltd.

Order Code	Item No.	Price (per pcs)	Bit Insertion Port (mm)	Capacity Screw Dimension (mm)	Max Tightening Torque (N·m)	No Load Speed (min ⁻¹)	Air Consumption (m ³ /min)	Hose Intake Port	Exhaust	Total Length (mm)
836-1759	JAP140	9,251THB	6.35	5	35	10000	0.31	NPT1/4	Downward	168

Air Files
Air Sanders
Air Belt Sanders
Air Chisels
Air Hammers
Air Saws
Air Bevelers

VESSEL

VESSEL



GT-P4.5DR



GT-P5LS



GT-P6LS3



GT-P6HS



GT-P6.5D



GT-P8D

Conformity Bit Domestic Standard type

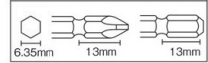

Air Impact Screwdriver

การใช้งาน ● สำหรับการขันสกรูด้านข้าง ด้านบน และด้านล่างในทิศทางที่ต่างกันได้
ข้อมูลจำเพาะ ● แรงดันอากาศที่ใช้: 0.6 MPa
● ลักษณะของหัวจับ: แบบสัมผัสเดียว
ประเทศที่ผลิต ● ญี่ปุ่น

Order Unit: 1 Pcs

VESSEL CO.,INC.

Order Code	Item No.	Price (per pcs)	Bit Insertion Port (mm)	Capacity Screw Dimension (mm)	Max Tightening Torque (N·m)	No Load Speed (min ⁻¹)	Air Consumption (m ³ /min)	Hose Intake Port	Exhaust	Total Length (mm)
325-8840	GT-P4.5DR	18,634THB	6.35	4 to 5	25.0	14000	0.20	Rc1/4	Back	160
125-4430	GT-P5LS	23,091THB	6.35	4 to 5	17.2	9000	0.20	Rc1/4	Back	165
152-6405	GT-P6LS3	20,801THB	6.35	5 to 6	40.0	9000	0.30	Rc1/4	Back	177
125-4448	GT-P6HS	25,443THB	6.35	5 to 6	58.5	10000	0.30	Rc1/4	Back	180
169-5380	GT-P6.5D	22,969THB	6.35	6 to 8	57.2	8500	0.38	Rc1/4	Forward	152
292-5478	GT-P8D	23,463THB	8.00	8 to 10	137.0	7500	0.40	Rc1/4	Forward	172

Air Nippers
Air Dusters
Air Guns
Spray Nozzles

SP

SP AIR



SP-7825H

Air Impact Screwdriver

การใช้งาน ● สำหรับถอดโบลท์ที่มีขนาดเส้นผ่านศูนย์กลางน้อยในการบำรุงรักษารถยนต์ เครื่องบิน และอื่นๆ โดยทั่วไป
● เหมาะสำหรับทำงานในที่แคบ
ข้อมูลจำเพาะ ● แรงดันอากาศที่ใช้: 0.62 MPa
● ลักษณะของหัวจับ: แบบปลอกสวมดอกไขควง
ประเทศที่ผลิต ● ญี่ปุ่น

Order Unit: 1 Pcs

SP AIR Corporation

Order Code	Item No.	Price (per pcs)	Bit Insertion Port (mm)	Capacity Screw Dimension (mm)	Max Tightening Torque (N·m)	No Load Speed (min ⁻¹)	Air Consumption (m ³ /min)	Hose Intake Port	Exhaust	Total Length (mm)
336-6022	SP-7825H	13,117THB	6.35	6	48	17000	0.4	NPT1/4	Downward	120
390-0932	SP-7146H	13,994THB	6.35	8	70	9000	0.6	NPT1/4	Downward	143

Conformity Bit Domestic Standard type

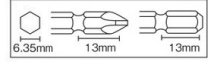

⚠ Tightening torque is a guideline value. Torque value changes according to conditions.

KUKEN

KUKEN

Com Drawing



KW-7PD

Air Impact Screwdriver

การใช้งาน ● สำหรับงานประกอบและเกี่ยวข้องกับการก่อสร้าง
ข้อมูลจำเพาะ ● แรงดันอากาศที่ใช้: 0.6 MPa
● ลักษณะของหัวจับ: แบบสัมผัสเดียว
ประเทศที่ผลิต ● ญี่ปุ่น

Order Unit: 1 Pcs

KUKEN Co.Ltd.

Order Code	Item No.	Price (per pcs)	Bit Insertion Port (mm)	Capacity Screw Dimension (mm)	Max Tightening Torque (N·m)	No Load Speed (min ⁻¹)	Air Consumption (m ³ /min)	Hose Intake Port	Exhaust	Total Length (mm)
295-4516	KW-7PD	17,909THB	6.35	8	70	8800	0.3	Rc1/4	Back	150

Conformity Bit Domestic Standard type

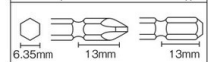

1307

สินค้าบางรายการไม่สามารถนำเข้าได้ สินค้าบางรายการไม่สามารถใช้กับไฟที่ไทยได้ ราคาไม่รวมภาษีมูลค่าเพิ่ม

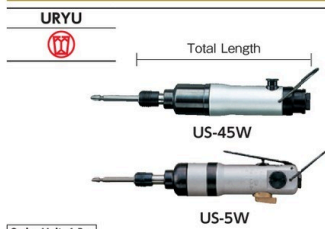

Air Impact Screwdriver

การใช้งาน • สำหรับอุตสาหกรรมทั่วไป เช่น อุตสาหกรรมที่เกี่ยวข้องกับรถยนต์
 ข้อมูลจำเพาะ • แรงดันอากาศที่ใช้: 0.4 MPa
 • ลักษณะของหัวจับ: แบบสัมผัสเดียว
 ประเทศที่ผลิต • ญี่ปุ่น

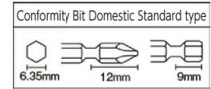

Order Unit: 1 Pcs

Order Code	Item No.	Price (per pcs)	Bit Insertion Port (mm)	Capacity Screw Dimension (mm)	Max Tightening Torque (N·m)	No Load Speed (min ⁻¹)	Air Consumption (m ³ /min)	Hose Intake Port	Exhaust	Total Length (mm)
211-6227	US-45W	15,566THB	6.35	5	10	12000	0.3	Rc1/8	Lateral	183
211-6235	US-450WB	15,566THB	6.35	5	10	11000	0.2	Rc1/8	Lateral	161
211-6243	US-5W	16,440THB	6.35	5	13	9500	0.3	Rc1/8	Lateral	198
211-6251	US-6W	17,550THB	6.35	6	17	9500	0.3	Rc1/4	Lateral	187

URYU SEISAKU ,Ltd.

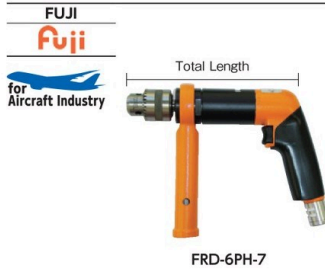

Air Drill

การใช้งาน • สำหรับงานเจาะหลายรูปแบบพร้อมประสิทธิภาพสูง
 ข้อมูลจำเพาะ • แรงดันอากาศที่ใช้: 0.63 MPa
 ประเทศที่ผลิต • ญี่ปุ่น

Order Unit: 1 Pcs

Order Code	Item No.	Price (per pcs)	Chuck Capacity (mm)	Drilling Capacity (mm)	No Load Speed (min ⁻¹)	Air Consumption (m ³ /min)	Hose Intake Port	Exhaust	Total Length (mm)
423-7412	FRD-6PH-7	23,253THB	13	13	600	0.59	Rc1/4	Back	258

FUJI TOOLS



Air Drill

การใช้งาน • สำหรับการประกอบรถจักรยาน การก่อสร้างประกอบสำเร็จรถยนต์ เครื่องบิน งานไฟฟ้า
 ข้อมูลจำเพาะ • แรงดันอากาศที่ใช้: 0.6 MPa
 อุปกรณ์เสริม • ตามชนิดหัวจับ
 • ข้อต่ออ่อน
 ประเทศที่ผลิต • ญี่ปุ่น



Order Unit: 1 Pcs

Order Code	Item No.	Price (per pcs)	Chuck Capacity (mm)	Drilling Capacity (mm)	No Load Speed (min ⁻¹)	Air Consumption (m ³ /min)	Hose Intake Port	Exhaust	Total Length (mm)
209-8008	YRD-6N	12,009THB	6.5	6	2800	0.40	Rc1/4	Back	153
209-8016	YRD-8N	16,354THB	10.0	8	1850	0.55	Rc1/4	Back	183

YOKOTA INDUSTRIAL Co.Ltd



Air Drill

การใช้งาน • สำหรับงานเจาะทุกชนิด
 ข้อมูลจำเพาะ • แรงดันอากาศที่ใช้: 0.6 MPa
 ประเทศที่ผลิต • ญี่ปุ่น

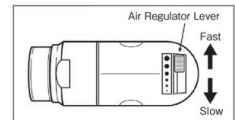

Order Unit: 1 Pcs

Order Code	Item No.	Price (per pcs)	Chuck Capacity (mm)	Drilling Capacity (mm)	No Load Speed (min ⁻¹)	Air Consumption (m ³ /min)	Hose Intake Port	Exhaust	Total Length (mm)
336-6693	SI-5501	8,563THB	10	10	2250	0.21	Rc1/4	Back	160
332-0731	SI-5506	9,669THB	10	10	1700	0.21	Rc1/4	Back	160
292-5699	SI-5305-8A	16,149THB	13	13	800	0.35	Rc1/4	Back	205

SHINANO INC.

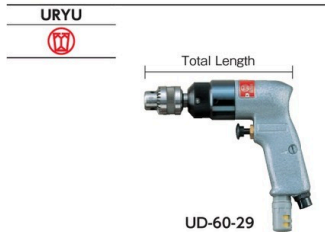

Air Drill

การใช้งาน • สำหรับงานเจาะทุกชนิด
 ข้อมูลจำเพาะ • แรงดันอากาศที่ใช้: 0.6 MPa
 ประเทศที่ผลิต • ญี่ปุ่น

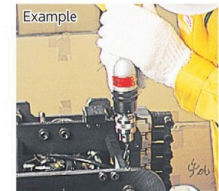

Order Unit: 1 Pcs

Order Code	Item No.	Price (per pcs)	Chuck Capacity (mm)	Drilling Capacity (mm)	No Load Speed (min ⁻¹)	Air Consumption (m ³ /min)	Hose Intake Port	Exhaust	Total Length (mm)
211-6073	UD-50-22	13,223THB	8	8	2200	0.40	Rc1/4	Back	140
211-6081	UD-60-29	13,176THB	8	8	2900	0.50	Rc1/4	Back	165
211-6090	UD-80-12	20,556THB	13	13	1500	0.65	Rc1/4	Back	216

URYU SEISAKU ,Ltd.

- Air Impact Wrenches
- Air Ratchet Wrenches
- Air Screwdrivers
- Air Drills
- Air Micro Grinders
- Air Grinders
- Air Files
- Air Sanders
- Air Belt Sanders
- Air Chisels
- Air Hammers
- Air Saws
- Air Bevelers
- Air Nippers
- Air Dusters
- Air Guns
- Spray Nozzles

! Tightening torque is a guideline value. Torque value changes according to conditions.

รหัสสั่งซื้อ **สีน้ำเงิน** ... มีสินค้าสต็อกที่ประเทศอินโดนีเซียและประเทศไทย **สีแดง** ... มีสินค้าสต็อกที่ประเทศอินโดนีเซีย **สีเขียว** ... มีสินค้าสต็อกที่ประเทศไทย

1309 Pneumatic Tools

Air Impact Wrenches
Air Ratchet Wrenches
Air Screwdrivers



Air Drill

การใช้งาน ● สำหรับงานเจาะทั่วไป
ข้อมูลจำเพาะ ● แรงดันอากาศที่ใช้: 0.6 MPa
ประเทศที่ผลิต ● ญี่ปุ่น



Order Code	Item No.	Price (per pcs)	Chuck Capacity (mm)	Drilling Capacity (mm)	No Load Speed (min ⁻¹)	Air Consumption (m ³ /min)	Hose Intake Port	Exhaust	Total Length (mm)
292-4129	ADR-65	15,374THB	6.5	6.5	2900	0.55	Hi Cupla 20PM	Back	166
292-4137	ADR-100	18,630THB	10.0	10.0	2000	0.67	Hi Cupla 20PM	Back	189

Air Drills
Air Micro Grinders
Air Grinders

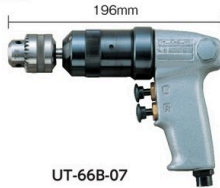

Air Tapper

การใช้งาน ● สำหรับงานตีแปปเกลียวโลหะ งานไม้
ข้อมูลจำเพาะ ● แรงดันอากาศที่ใช้: 0.6 MPa
ประเทศที่ผลิต ● ญี่ปุ่น

Order Code	Item No.	Price (per pcs)	Chuck Capacity (mm)	Tap Capacity (mm)	No Load Speed (min ⁻¹)	Air Consumption (m ³ /min)	Hose Intake Port	Exhaust	Total Length (mm)
211-6103	UT-66B-07	24,707THB	8	8	800	0.4	Rc1/4	Lateral	196

Air Files
Air Sanders
Air Belt Sanders
Air Chisels
Air Hammers
Air Saws



Air Tapper

การใช้งาน ● สามารถทำเกลียวได้ในอุตสาหกรรมเช่นอุปกรณ์ทางไฟฟ้า กรอบกระจก โลหะแผ่น งานก่อสร้างสำเร็จรูป ฯลฯ
ข้อมูลจำเพาะ ● แรงดันอากาศที่ใช้: 0.6 MPa
ประเทศที่ผลิต ● ญี่ปุ่น

Order Code	Item No.	Price (per pcs)	Chuck Capacity (mm)	Tap Capacity (mm)	No Load Speed (min ⁻¹)	Air Consumption (m ³ /min)	Hose Intake Port	Exhaust	Total Length (mm)
331-8192	NRT-8P	32,293THB	8	8	1700	0.55	Rc1/4	Back	181
753-4094	NRT-10H	35,466THB	10	6 to 10	350	0.60	Rc1/4	Back	257

Air Bevelers
Air Nippers
Air Dusters
Air Guns
Spray Nozzles



Air Micro Grinder

การใช้งาน ● การลบเศษเสี้ยน ลบคม และการขัดเงาในกระบวนการของชิ้นส่วนที่หลากหลาย
● กระบวนการบ่มขึ้นรูป / กระบวนการของแก้ว
● สำหรับการเจียเบา
ข้อมูลจำเพาะ ● แรงดันอากาศที่ใช้: 0.4 ถึง 0.6 MPa
● อุปกรณ์เสริม: คอลเล็ค: 3.0 มม. (หมายเลขสินค้า: 5028901)
ประเทศที่ผลิต ● ญี่ปุ่น

Order Code	Item No.	Price (per pcs)	Chuck Inner Diameter (mm)	No Load Speed (min ⁻¹)	Air Consumption (m ³ /min)	Hose Intake Port	Exhaust	Total Length (mm)
301-9128	TMAG10SN	6,889THB	3	60000	0.15	One Touch P Plug	Back	155



Set Contents

Grain Size	Color	Grain Size	Color
#120	Black	#600	Pink
#240	Yellow	#800	Purple
#320	Green	#1000	Brown
#400	Orange	#1500	Blue

Micro Hand Tool (new soft wrap accessory set)

การใช้งาน ● การขัดเงาแม่พิมพ์ กระบวนการของชิ้นส่วนเพื่อความแม่นยำ การลบคม
ข้อมูลจำเพาะ ● แรงดันอากาศที่ใช้: 0.4 ถึง 0.6 MPa
ประเทศที่ผลิต ● ญี่ปุ่น



Order Code	Item No.	Price (per pcs)	Chuck Inner Diameter (mm)	No Load Speed (min ⁻¹)	Air Consumption (m ³ /min)	Exhaust	Total Length (mm)
293-2385	MSG-3BSPLUST	15,157THB	3	65000	0.12 to 0.16	Back	160.5

1309

สินค้าบางรายการไม่สามารถนำเข้าได้ สินค้าบางรายการไม่สามารถใช้กับไฟที่ไทยได้ ราคาไม่รวมภาษีมูลค่าเพิ่ม

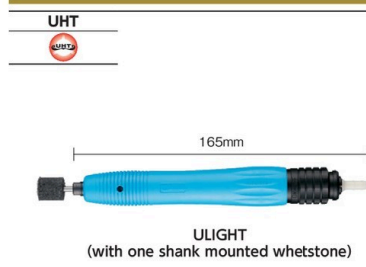

Air Micro Grinder

การใช้งาน • สำหรับกระบวนการโลหะ การขัด การลบคม
 ข้อมูลจำเพาะ • แรงดันอากาศที่ใช้: 0.4 ถึง 0.6 MPa
 ประเทศที่ผลิต • ญี่ปุ่น

Order Unit: 1 Pcs

Order Code	Item No.	Price (per pcs)	Chuck Inner Diameter (mm)	No Load Speed (min ⁻¹)	Air Consumption (m ³ /min)	Exhaust	Total Length (mm)
360-7046	ULIGHT	8,606THB	3	55000	0.12 to 0.18	Back	165

Hose Intake Port
Quick Joint

UHT CORP.

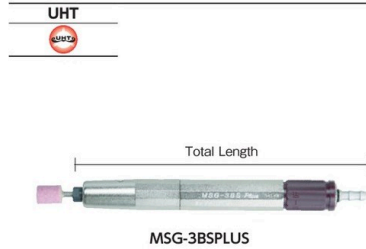

Micro Hand Tool

การใช้งาน • การขัดเงาแม่พิมพ์ ห้องแล็บเกี่ยวกับพื้น การขัดเงาเครื่องประดับ
 ข้อมูลจำเพาะ • แรงดันอากาศที่ใช้: 0.4 ถึง 0.6 MPa
 ประเทศที่ผลิต • ญี่ปุ่น

Order Unit: 1 Pcs

Order Code	Item No.	Price (per pcs)	Chuck Inner Diameter (mm)	No Load Speed (min ⁻¹)	Air Consumption (m ³ /min)	Exhaust	Total Length (mm)
143-2834	MSG-3BSPLUS	14,123THB	3	65000	0.12 to 0.16	Back	160.5

Hose Intake Port
Quick Joint

UHT CORP.

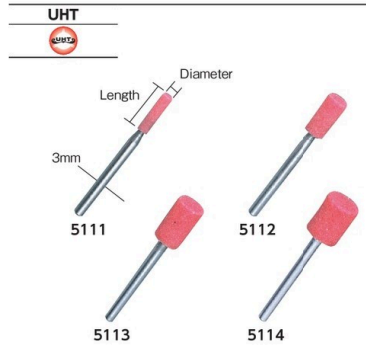

Shank Mounted Whetstone for Air Micro Grinders

ประเทศที่ผลิต • ญี่ปุ่น

Order Unit: 1 Pack

UHT CORP.

Order Code	Item No.	Price (per pack)	Grain Size (#)	Max Working Rotation Speed (rpm)	Whetstone Dimension (Diameter x Length (mm))	Shaft Diameter (mm)	Qty Per Pack (pcs)
143-3971	5111	1,994THB	80	65000	3 x 10	3	20
143-4039	5112	1,994THB	80	65000	6 x 10	3	20
143-4047	5113	1,994THB	80	65000	8 x 10	3	20
143-4055	5114	1,994THB	80	65000	10 x 12	3	20

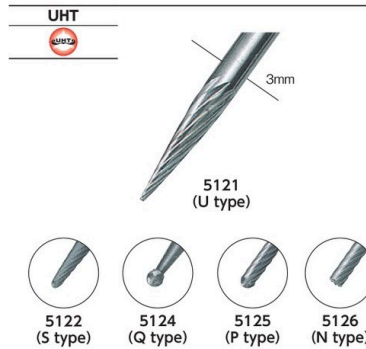

"Rotary Bar" for Air Micro Grinders

ข้อมูลจำเพาะ • ความเร็วรอบหมุนสูงสุด: 65000rpm
 ประเทศที่ผลิต • สหรัฐอเมริกา

Order Unit: 1 Pcs

UHT CORP.

Order Code	Item No.	Price (per pcs)	Blade Shape	Shaft Diameter (mm)
143-4420	5121	1,180THB	U Type	3
143-4438	5122	1,180THB	S Type	3
143-4454	5124	1,180THB	Q type	3
143-4462	5125	1,180THB	P type	3
143-4471	5126	1,180THB	N Type	3

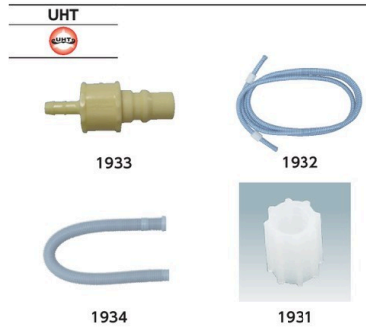

Parts for Air Micro Grinder

ประเทศที่ผลิต • ญี่ปุ่น

Order Unit: 1 Pcs

UHT CORP.

Order Code	Item No.	Price (per pcs)	Item Name
143-3482	1933	811THB	Quick Joint
143-3491	1931	48THB	Hose Band
143-3504	1932	450THB	1.5m of air hose (with 2 pieces of hose band)
143-3512	1934	406THB	Over Hose

รหัสสั่งซื้อ **สีน้ำเงิน** ... มีสินค้าสต็อกที่ประเทศอินโดนีเซียและประเทศไทย **สีแดง** ... มีสินค้าสต็อกที่ประเทศอินโดนีเซีย **สีเขียว** ... มีสินค้าสต็อกที่ประเทศไทย

1311 Pneumatic Tools

- Air Impact Wrenches
- Air Ratchet Wrenches
- Air Screwdrivers
- Air Drills
- Air Micro Grinders
- Air Grinders

UHT

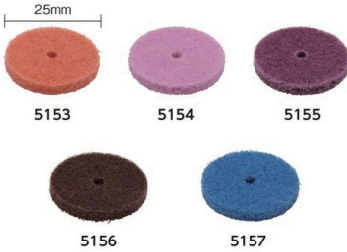

5153 5154 5155
5156 5157

"New Soft Wrap" for Air Micro Grinders

ข้อมูลจำเพาะ ●หนึ่งทีบห่อจะมีหนึ่งแกน
ประเทศที่ผลิต ●ญี่ปุ่น

Order Unit: 1 Pack

Order Code	Item No.	Price (per pack)	Grain Size (#)	Max Working Rotation Speed (rpm)	Shaft Diameter (mm)	Qty Per Pack (sheet)
143-5272	5153	1,417THB	400 (orange)	65000	3	25
143-5281	5154	1,417THB	600 (pink)	65000	3	25
143-5299	5155	1,417THB	800 (purple)	65000	3	25
143-5302	5156	1,417THB	1000 (brown)	65000	3	25
143-5311	5157	1,417THB	1500 (blue)	65000	3	25

UHT CORP.

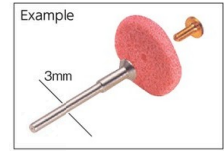

VESSEL



GT-MG25S



GT-MG55S



GT-MG55SR



GT-MG75S



GT-MG35-12CC



GT-MG35SAR



GT-MG55SAR

Air Micro Grinder

การใช้งาน ●สำหรับการเจียที่เที่ยงตรง
ข้อมูลจำเพาะ ●แรงดันอากาศที่ใช้: 0.6 MPa
ประเทศที่ผลิต ●ญี่ปุ่น

Order Unit: 1 Pcs

Order Code	Item No.	Price (per pcs)	Chuck Inner Diameter (mm)	No Load Speed (min ⁻¹)	Air Consumption (m ³ /min)	Hose Intake Port	Exhaust	Total Length (mm)
124-6615	GT-MG25S	17,251THB	6	25000	0.175	Rc1/4	Back	198
124-8103	GT-MG55S	15,296THB	3	55000	0.160	Rc1/4	Back	163
124-6593	GT-MG55SR	17,141THB	3	55000	0.160	Rc1/4	Back	180
124-6585	GT-MG75S	16,453THB	3	75000	0.160	Rc1/4	Back	170

VESSEL CO.,INC.

120 Degrees type

Order Unit: 1 Pcs

Order Code	Item No.	Price (per pcs)	Chuck Inner Diameter (mm)	No Load Speed (min ⁻¹)	Air Consumption (m ³ /min)	Exhaust	Total Length (mm)
209-7869	GT-MG35-12CC	18,577THB	3	35000	0.25	Back	183

High Durability type

Order Unit: 1 Pcs

Order Code	Item No.	Price (per pcs)	Chuck Inner Diameter (mm)	No Load Speed (min ⁻¹)	Air Consumption (m ³ /min)	Exhaust	Total Length (mm)
169-7081	GT-MG35SAR	17,443THB	6	35000	0.285	Back	182
169-7072	GT-MG55SAR	15,296THB	3	55000	0.245	Back	178
319-9606	GT-MG75SAR	16,536THB	3	75000	0.160	Back	156

NITTO KOHKI



ATH-300



Repeated operation of forward rotation and reverse rotation

"Twist Hand" for Air Micro Grinders

การใช้งาน ●สำหรับการเจียและการขัด รวมถึงการลบเศษเสี้ยนของโลหะและลบคมในพื้นที่แคบ
ข้อมูลจำเพาะ ●แรงดันอากาศที่ใช้: 0.6 MPa
●มุมเหวี่ยงเมื่อไม่มีโหลด: 25°
อุปกรณ์เสริม ●แท่งเพชร (ทรงกระบอก): 1 ชิ้น
●แท่งเพชร (ทรงกรวย): 1 ชิ้น
ประเทศที่ผลิต ●ญี่ปุ่น

Order Unit: 1 Pcs

Order Code	Item No.	Price (per pcs)	Chuck Inner Diameter (mm)	No Load Swing Angle (min ⁻¹)	Air Consumption (m ³ /min)	Hose Intake Port	Exhaust	Total Length (mm)
328-0918	ATH-300	20,246THB	3	7200	0.045	Hi Cupla Ace 65PN-PLA	Back	190

NITTO KOHKI Co.Ltd.



NITTO KOHKI



AL-55

Air Micro Grinder "Air Sonic"

การใช้งาน ●สำหรับการเจีย/การขัดเงาโลหะ
ข้อมูลจำเพาะ ●แรงดันอากาศที่ใช้: 0.6 MPa
อุปกรณ์เสริม ●ก้านติดตั้งหินเจีย: 1 ชิ้น
ประเทศที่ผลิต ●ญี่ปุ่น

Order Unit: 1 Pcs

Order Code	Item No.	Price (per pcs)	Chuck Inner Diameter (mm)	No Load Speed (min ⁻¹)	Air Consumption (m ³ /min)	Hose Intake Port	Exhaust	Total Length (mm)
116-6191	AL-55	14,501THB	3	56500	0.17	Hi Cupla Ace 65PN-PLA	Back	128.5

NITTO KOHKI Co.Ltd.



1311

สินค้าบางรายการไม่สามารถนำเข้าได้ สินค้าบางรายการไม่สามารถใช้กับไฟที่ไทยได้ ราคาไม่รวมภาษีมูลค่าเพิ่ม

SUPER TOOL



MS3H



MS6H



MSK-3H (3.0mm)



MSK-3H2.4 (for 2.35mm)



MSK-6H (6.0mm)



MSK-6H3 (3.0mm)



MS6H

"Micro Air Grinder"

- การใช้งาน
- การเจียผิวสำเร็จที่เที่ยงตรงของแม่พิมพ์หลายชนิด
 - ผิวสำเร็จของหน้ากาการทำงานเชื่อมหลายชนิด
 - การลบเศษเสี้ยนโลหะ การลบคม การขัดเงา การสลัก การขัดผิวภายในของโลหะหลายชนิด
 - การตัด การเจีย การขัดพลาสติก หิน ไม้ ฯลฯ

ข้อมูลจำเพาะ

- แรงดันอากาศที่ใช้: 0.6 MPa

ประเทศที่ผลิต

- ญี่ปุ่น

Order Unit: 1 Pcs

SUPER TOOL Co.Ltd.

Order Code	Item No.	Price (per pcs)	Chuck Inner Diameter (mm)	No Load Speed (min ⁻¹)	Air Consumption (m ³ /min)	Hose Intake Port	Exhaust	Total Length (mm)
239-9539	MS3H	11,466THB	3	57000	0.16	R1/4	Back	138
239-9547	MS6H	15,841THB	6	30000	0.20	R1/4	Back	160

Collet Chuck

Order Unit: 1 Pcs

Order Code	Item No.	Price (per pcs)	Collet Inner Diameter (mm)	Compatible Model
298-4326	MSK-3H	1,377THB	3.00	For MS3H
239-9555	MSK-3H2.4	1,613THB	2.35	For MS3H
298-4334	MSK-6H	1,763THB	6.00	For MS6H
239-9563	MSK-6H3	2,160THB	3.00	For MS6H

MURAKI



M-109



M-111



260420



260426

Air Micro Grinder "Zem New Motor"

- การใช้งาน
- การลบเศษเสี้ยนโลหะ, การลบคม, การเจีย, การขัดเงา
- ข้อมูลจำเพาะ
- แรงดันอากาศที่ใช้: 0.5 MPa
- ประเทศที่ผลิต
- ญี่ปุ่น



MURAKI CO.,LTD.

Order Unit: 1 Pcs

Order Code	Item No.	Price (per pcs)	Compatible Whetstone (mm)	Head Square (Degrees)	No Load Speed (min ⁻¹)	Air Consumption (m ³ /min)	Hose Intake Port	Exhaust	Total Length (mm)
106-9543	M-109	14,706THB	30 (M7 x 0.75)	90	25000	0.16	R1/4	Back	124
106-9551	M-111	14,706THB	30 (M7 x 0.75)	120	25000	0.16	R1/4	Back	131

Detail Drawing

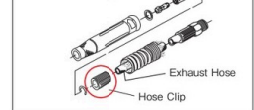

Exhaust Hose

คุณสมบัติ

- บอกร่างกายไม่ให้อุณหภูมิสูงเกินไป

Order Unit: 1 Pcs

ข้อมูลจำเพาะ

- รุ่นที่ใช้งานได้: U-101, M-109, M-100, M-101E, M-111, M-112

Order Code	Item No.	Price (per pcs)	Item Name	Hose (mm) Inner Diameter x Outer Diameter	Total Length (m)
276-5616	260420	570THB	Exhaust Hose	16.0 x 18.0	0.5
276-5632	260425	493THB	Air Hose	5.8 x 8.5	1.5

Hose Clip Set

วัสดุ

- โพลีเอสเตอร์

Order Unit: 1 Set

Order Code	Item No.	Price (per set)	Q'ty Per Set (pcs)
276-5641	260426	138THB	2

MURAKI

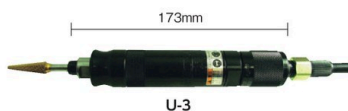

U-3

Air Micro Grinder "New Motor type 3"

- การใช้งาน
- การลบเศษเสี้ยนโลหะ การลบคม การขัดเงา การสลัก การขัดผิวภายใน

ขั้นตอนหลังกระบวนการของการเชื่อมโลหะแผ่น

ข้อมูลจำเพาะ

- แรงดันอากาศที่ใช้: 0.5 MPa
- การทำงานของลิ้น: วาล์วควบคุมการไหล

ประเทศที่ผลิต

- ญี่ปุ่น

Order Unit: 1 Pcs

MURAKI CO.,LTD.

Order Code	Item No.	Price (per pcs)	Chuck Inner Diameter (mm)	No Load Speed (min ⁻¹)	Air Consumption (m ³ /min)	Hose Intake Port	Exhaust	Total Length (mm)
107-1475	U-3	22,684THB	3, 6	35000	0.25	R1/4	Forward	173

รหัสสั่งซื้อ **สีน้ำเงิน** ... มีสินค้าสต็อกที่ประเทศอินโดนีเซียและประเทศไทย **สีแดง** ... มีสินค้าสต็อกที่ประเทศอินโดนีเซีย **สีเขียว** ... มีสินค้าสต็อกที่ประเทศไทย

1313 Pneumatic Tools

Air Impact Wrenches



Air Ratchet Wrenches

Air Screwdrivers



M-101E

Air Drills

Air Micro Grinders

Detail Drawing

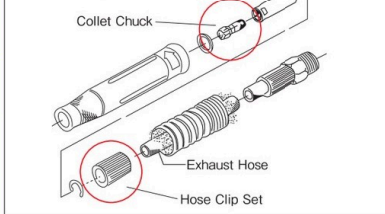

Air Grinders

Air Files

Air Sanders

Air Belt Sanders

Air Chisels

Detail Drawing

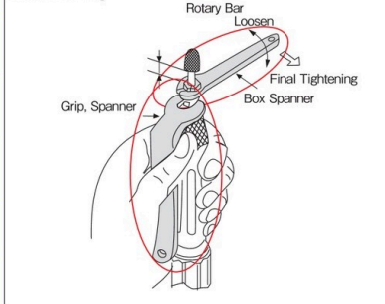

Air Hammers

Air Saws

Air Bevelers

Air Nippers

Air Dusters

Air Guns



Spray Nozzles



U-101

Detail Drawing

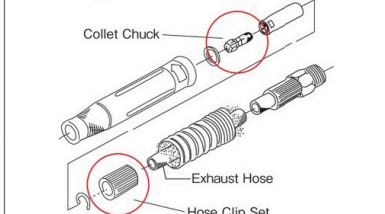

Detail Drawing

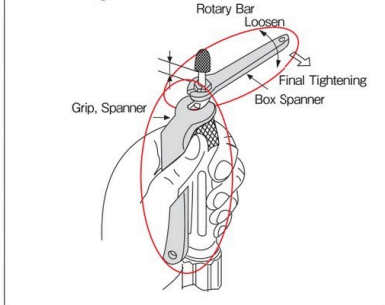

Air Micro Grinder "Eco Gem Motor"



การใช้งาน ●การลบเศษเสี้ยนโลหะ การลบคม การขัดเงา การสลัก การขัดผิวภายในหลังกระบวนการ
 ●การตัดไม้ หิน พลาสติก ฯลฯ
 ●การทำผิวสำเร็จหลังเชื่อม
 ประเทศที่ผลิต ●ญี่ปุ่น
 ข้อมูลจำเพาะ ●แรงดันอากาศที่ใช้: 0.4 MPa
 ●การทำงานของลิ้น: ON/OFF

Order Code	Item No.	Price (per pcs)	Chuck Inner Diameter (mm)	No Load Speed (min ⁻¹)	Air Consumption (m ³ /min)	Hose Intake Port	Exhaust	Total Length (mm)
288-3775	M-101E	15,683THB	3	48000	0.1	R1/4	Back	137

Collet Chuck วัสดุ ●เหล็กกล้าเครื่องมือ 260103

Order Code	Item No.	Price (per pcs)	Collet Diameter x Total Length (mm)	Compatible Model
276-5586	260103	796THB	3 x 19	U-101, M-100, M-101E, M-112

Exhaust Hose คุณสมบัติ ●ป้องกันร่างกายไม่ให้ถูกแรงกระแทกจากลมที่ปล่อยออกมา
 ข้อมูลจำเพาะ ●รุ่นที่ใช้งานได้: U-101, M-109, M-100, M-101E, M-111, M-112

Order Code	Item No.	Price (per pcs)	Item Name	Hose (mm) Inner Diameter x Outer Diameter	Total Length (m)
276-5616	260420	570THB	Exhaust Hose	16.0 x 18.0	0.5
276-5632	260425	493THB	Air Hose	5.8 x 8.5	1.5

Hose Clip Set วัสดุ ●โพลีเอทีล 260426 Hose Clip Set(1 set of 2)

Order Code	Item No.	Price (per set)	Compatible Model	Q'ty Per Set (pcs)
276-5641	260426	138THB	U-101, M-109, M-100, M-101E, M-111, M-112	2

Spanner Set 260421 Spanner Set(2 pieces 1 set)

Order Code	Item No.	Price (per set)	Compatible Model
276-5624	260421	420THB	U-101, M-112, M-101E

Air Micro Grinder "Zem New Motor"



ประเทศที่ผลิต ●ญี่ปุ่น
 การใช้งาน ●สำหรับการลบเศษเสี้ยน การลบคม และการขัดเงา
 ข้อมูลจำเพาะ ●แรงดันอากาศที่ใช้: 0.5 MPa
 ●การทำงานของลิ้น: ON/OFF

Order Code	Item No.	Price (per pcs)	Chuck Inner Diameter (mm)	No Load Speed (min ⁻¹)	Air Consumption (m ³ /min)	Hose Intake Port	Exhaust	Total Length (mm)
106-6838	U-101	13,779THB	3	60000	0.16	R1/4	Back	137

Collet Chuck วัสดุ ●เหล็กกล้าเครื่องมือ 260103

Order Code	Item No.	Price (per pcs)	Collet Diameter x Total Length (mm)	Compatible Model
276-5586	260103	796THB	3 x 19	U-101, M-100, M-101E, M-112

Exhaust Hose คุณสมบัติ ●ป้องกันร่างกายไม่ให้ถูกแรงกระแทกจากลมที่ปล่อยออกมา
 ข้อมูลจำเพาะ ●รุ่นที่ใช้งานได้: U-101, M-109, M-100, M-101E, M-111, M-112

Order Code	Item No.	Price (per pcs)	Item Name	Hose (mm) Inner Diameter x Outer Diameter	Total Length (m)
276-5616	260420	570THB	Exhaust Hose	16.0 x 18.0	0.5
276-5632	260425	493THB	Air Hose	5.8 x 8.5	1.5

Hose Clip Set วัสดุ ●โพลีเอทีล 260426 Hose Clip Set(1 set of 2)

Order Code	Item No.	Price (per set)	Compatible Model	Q'ty Per Set (pcs)
276-5641	260426	138THB	U-101, M-109, M-100, M-101E, M-111, M-112	2

Spanner Set 260421 Spanner Set(2 pieces 1 set)

Order Code	Item No.	Price (per set)	Compatible Model
276-5624	260421	420THB	U-101, M-112, M-101E

1313

สินค้าบางรายการไม่สามารถนำเข้าได้ สินค้าบางรายการไม่สามารถใช้กับไฟที่ไทยได้ ราคาไม่รวมภาษีมูลค่าเพิ่ม

MURAKI

Air Micro Grinder "Zem New Motor"

การใช้งาน • การลบเศษเสี้ยนโลหะ, การลบคม, การเจีย, การขัดเงา
 ข้อมูลจำเพาะ • แรงดันอากาศที่ใช้: 0.5 MPa
 • การทำงานของลิ้น: ON/OFF
 ประเทศที่ผลิต • ญี่ปุ่น

Order Unit: 1 Pcs MURAKI CO.,LTD.

Order Code	Item No.	Price (per pcs)	Chuck Inner Diameter (mm)	No Load Speed (min ⁻¹)	Air Consumption (m ³ /min)	Hose Intake Port	Exhaust	Total Length (mm)
106-9560	M-112	14,706THB	3	45000	0.16	R1/4	Back	128

MURAKI

Air Micro Grinder "Mach Motor"

การใช้งาน • สำหรับการเจียแม่พิมพ์หลายชนิดและการลบเศษเสี้ยนหลังงานโลหะ
 ข้อมูลจำเพาะ • แรงดันอากาศที่ใช้: 0.5 MPa
 • การทำงานของลิ้น: ON/OFF
 ประเทศที่ผลิต • ญี่ปุ่น

Order Unit: 1 Pcs MURAKI CO.,LTD.

Order Code	Item No.	Price (per pcs)	Chuck Inner Diameter (mm)	No Load Speed (min ⁻¹)	Air Consumption (m ³ /min)	Hose Intake Port	Exhaust	Total Length (mm)
106-6846	U-M	11,436THB	3	60000	0.18	R1/4	Back	144

VESSEL

Air Micro Grinder

การใช้งาน • สำหรับการขัดเงาและการเจียผิวเรียบ • มีสำเร็จแบบกระบอก ฯลฯ
 ข้อมูลจำเพาะ • แรงดันอากาศที่ใช้: 0.6 MPa
 ประเทศที่ผลิต • ญี่ปุ่น

Order Unit: 1 Pcs VESSEL CO.,INC.

Order Code	Item No.	Price (per pcs)	Compatible Whetstone (mm)	Head Square (Degrees)	No Load Speed (min ⁻¹)	Air Consumption (m ³ /min)	Hose Intake Port	Exhaust	Total Length (mm)
209-7885	GT-MG25-9CF	18,243THB	30 (M7 x 0.75)	90	25000	0.25	Rc1/4	Back	173
209-7991	GT-MG25-12CF	18,069THB	30 (M7 x 0.75)	120	25000	0.25	Rc1/4	Back	181

Head Cup

Order Unit: 1 Pack

Order Code	Item No.	Price (per pack)	Grain Size (#)	Outer Diameter (mm)	Screw Diameter (mm)	Q'ty Per Pack (pcs)
371-4080	HC-80	1,473THB	80	30	M7 x P0.75	10

Rubber Holder

Order Unit: 1 Pack

Order Code	Item No.	Price (per pack)	Outer Diameter (mm)	Screw Diameter (mm)	Q'ty Per Pack (pcs)
371-4969	RH-30	2,336THB	30	M7 x P0.75	10

Polling

Order Unit: 1 Pack

Order Code	Item No.	Price (per pack)	Grain Size (#)	Outer Diameter (mm)	Inner Diameter (mm)	Q'ty Per Pack (pcs)
371-4934	PR-60	1,257THB	60	30	12	100
371-4896	PR-100	1,257THB	100	30	12	100
371-4900	PR-150	1,257THB	150	30	12	100

Order Unit: 1 Pack

Order Code	Item No.	Price (per pack)	Grain Size (#)	Outer Diameter (mm)	Inner Diameter (mm)	Q'ty Per Pack (pcs)
371-4918	PR-240	1,257THB	240	30	12	100
371-4926	PR-400	1,257THB	400	30	12	100
371-4942	PR-600	1,257THB	600	30	12	100

UHT

Air Micro Hand Tool

การใช้งาน • งานเจียและงานขัดเงาที่ราบรื่น
 ข้อมูลจำเพาะ • แรงดันอากาศที่ใช้: 0.4 ถึง 0.6 MPa
 ประเทศที่ผลิต • ญี่ปุ่น

Order Unit: 1 Pcs UHT CORP.

Order Code	Item No.	Price (per pcs)	Compatible Whetstone (mm)	Head Square (Degrees)	No Load Speed (min ⁻¹)	Air Consumption (m ³ /min)	Hose Intake Port	Exhaust	Total Length (mm)
296-1971	MAG-093PLUS	14,529THB	30 (M7 x 0.75)	90	23500	0.12 to 0.16	Quick Joint	Back	139
296-1962	MAG-123PLUS	14,529THB	30 (M7 x 0.75)	120	23500	0.12 to 0.16	Quick Joint	Back	152

รหัสสั่งซื้อ **สีน้ำเงิน** ... มีสินค้าสต็อกที่ประเทศอินโดนีเซียและประเทศไทย **สีแดง** ... มีสินค้าสต็อกที่ประเทศอินโดนีเซีย **สีเขียว** ... มีสินค้าสต็อกที่ประเทศไทย

1315 Pneumatic Tools

- Air Impact Wrenches
- Air Ratchet Wrenches
- Air Screwdrivers
- Air Drills
- Air Micro Grinders
- Air Grinders
- Air Files
- Air Sanders
- Air Belt Sanders
- Air Chisels
- Air Hammers
- Air Saws
- Air Bevelers
- Air Nippers
- Air Dusters

UHT

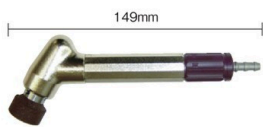

MAG-122PLUS (120° type)



Special Whetstone (24 pieces)

Air Micro Hand Tool

การใช้งาน ● งานเจียและงานขัดเงาที่ราบรื่น
 ประเทศที่ผลิต ● ญี่ปุ่น
 ข้อมูลจำเพาะ ● แรงดันอากาศที่ใช้: 0.4 ถึง 0.6 MPa

Order Unit: 1 Pcs									
Order Code	Item No.	Price (per pcs)	Compatible Whetstone (mm)	Head Square (Degrees)	No Load Speed (min ⁻¹)	Air Consumption (m ³ /min)	Hose Intake Port	Exhaust	Total Length (mm)
296-1954	MAG-122PLUS	14,669THB	20 (M6 x 0.75)	120	35000	0.12 to 0.16	Quick Joint	Back	149

Exclusive Whetstone

Order Unit: 1 Box							
Order Code	Item No.	Price (per box)	Grain Size (#)	Outer Diameter (mm)	Screw Diameter (mm)	Max Working Rotation Speed (rpm)	Q'ty Per Box (pcs)
143-4161	5231	1,807THB	60	20	M6 x 0.75	35000	24
143-4179	5232	1,807THB	100	20	M6 x 0.75	35000	24
143-4187	5233	1,807THB	150	20	M6 x 0.75	35000	24

UHT



5342



5391

Parts for Air Micro Grinders "Polyper"

การใช้งาน ● สำหรับการขัดและลบเศษเสี้ยนของโลหะหลายชนิด
 ข้อมูลจำเพาะ ● UHT ที่ใช้งาน: MAG-093/123
 อุปกรณ์เสริม ● แผ่นยางพิเศษ (5391) x 1 ประเทศที่ผลิต ● ญี่ปุ่น

Order Unit: 1 Pack							
Order Code	Item No.	Price (per pack)	Grain Size (#)	Outer Diameter (mm)	Inner Diameter (mm)	Max Working Rotation Speed (rpm)	Q'ty Per Pack (sheet)
143-4811	5341	2,081THB	60	30	12	23500	130
143-4829	5342	2,220THB	100	30	12	23500	140
143-4837	5343	2,081THB	150	30	12	23500	150
143-4845	5344	2,081THB	240	30	12	23500	150
143-4853	5345	2,081THB	400	30	12	23500	150
143-4861	5346	2,081THB	600	30	12	23500	150

Rubber Pad

Order Unit: 1 Pack						
Order Code	Item No.	Price (per pack)	Outer Diameter (mm)	Screw Diameter (mm)	Max Working Rotation Speed (rpm)	Q'ty Per Pack (pcs)
143-4870	5391	2,436THB	30	M7 x 0.75	23500	10

UHT

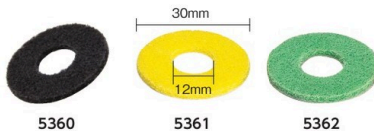

5360

5361

5362



5363

5365

5367

Whetstone for Air Micro Grinders "New Soft Wrap"

การใช้งาน ● สำหรับการขัดและลบเศษเสี้ยนของโลหะหลายชนิด
 ข้อมูลจำเพาะ ● UHT ที่ใช้งาน: MAG-093/123
 ประเทศที่ผลิต ● ญี่ปุ่น

Order Unit: 1 Pack							
Order Code	Item No.	Price (per pack)	Grain Size (#)	Outer Diameter (mm)	Inner Diameter (mm)	Max Working Rotation Speed (rpm)	Q'ty Per Pack (sheet)
297-0511	5360	1,417THB	120 (black)	30	12	23500	25
143-5558	5361	1,417THB	240 (yellow)	30	12	23500	25
143-5566	5362	1,417THB	320 (green)	30	12	23500	25
143-5574	5363	1,417THB	400 (orange)	30	12	23500	25
143-5591	5365	1,417THB	800 (purple)	30	12	23500	25
143-5612	5367	1,417THB	1500 (blue)	30	12	23500	25



Attached Rubber Pad

UHT



5332

5333

Whetstone for Air Micro Grinders "Cup Whetstone"

การใช้งาน ● การเจียและขัดเหล็กธรรมดา เหล็กกล้าผสม เหล็กหล่อ เหล็กกล้าไร้สนิม เหล็กกล้าคาร์บอน เหล็กกล้าความแข็งสูง เหล็กกล้าอัลลอย เหล็กหล่อบรอนซ์ บรอนซ์แข็ง ฯลฯ
 ข้อมูลจำเพาะ ● UHT ที่ใช้งาน: MAG-093/123
 ประเทศที่ผลิต ● ญี่ปุ่น

Order Unit: 1 Box							
Order Code	Item No.	Price (per box)	Grain Size (#)	Outer Diameter (mm)	Screw Diameter (mm)	Max Working Rotation Speed (rpm)	Q'ty Per Box (pcs)
143-4390	5331	2,023THB	60	30	M7 x 0.75	23500	24
143-4403	5332	2,023THB	100	30	M7 x 0.75	23500	24
143-4411	5333	2,023THB	150	30	M7 x 0.75	23500	24

1315

สินค้าบางรายการไม่สามารถนำเข้าได้ สินค้าบางรายการไม่สามารถใช้กับไฟฟ้ไทยได้ ราคาไม่รวมภาษีมูลค่าเพิ่ม



Air Grinder "Super-cut Impulse"

การใช้งาน • เจียได้รวดเร็วด้วยการใช้หินเจียทรงถ้วย
 ข้อมูลจำเพาะ • แรงดันอากาศที่ใช้: 0.4 ถึง 0.6 MPa
 • หินเจียที่ใช้ได้: 30 มม. (M7 x 0.75)
 • มีตัวเก็บเสียง
 ประเทศที่ผลิต • ญี่ปุ่น

Order Unit: 1 Pcs

Order Code	Item No.	Price (per pcs)	Head Square (Degrees)	No Load Speed (min ⁻¹)	Air Consumption (m ³ /min)	Exhaust	Total Length (mm)
293-2784	NA45-230	20,489THB	60	23000	0.165	Back	163

Hose Intake Port
6mm one-touch joints

NAKANISHI,INC



Air Grinder "Impulse"

การใช้งาน • การทำผิวสำเร็จ ลบเศษเสี้ยน และเจียแม่พิมพ์
 ข้อมูลจำเพาะ • แรงดันอากาศที่ใช้: 0.4 ถึง 0.6 MPa
 ประเทศที่ผลิต • ญี่ปุ่น

Order Unit: 1 Pcs

Order Code	Item No.	Price (per pcs)	Collet Inner Diameter (mm)	No Load Speed (min ⁻¹)	Air Consumption (m ³ /min)	Exhaust	Total Length (mm)
293-2679	NSP-601	20,820THB	3	60000	0.165	Back	168
296-1920	NA45-400	21,041THB	3	40000	0.165	Back	161



Hose Intake Port
6mm one-touch joints

NAKANISHI,INC

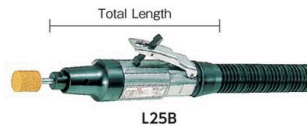

Air Micro Grinder "Air Sonic"

การใช้งาน • สำหรับการลบคมโลหะ การลบเศษเสี้ยน การเจีย/การขัดเงา
 ข้อมูลจำเพาะ • แรงดันอากาศที่ใช้: 0.6 MPa
 ประเทศที่ผลิต • ญี่ปุ่น

Order Unit: 1 Pcs

Order Code	Item No.	Price (per pcs)	Chuck Inner Diameter (mm)	No Load Speed (min ⁻¹)	Air Consumption (m ³ /min)	Exhaust	Total Length (mm)
116-6336	L-25B	13,776THB	6	27000	0.40	Back	136
116-6352	L-25R	14,924THB	6	27000	0.40	Back	129
116-6344	L-35C	17,570THB	6	37500	0.35	Back	171
116-6361	L-35RA	18,573THB	6	37500	0.35	Back	168

Hose Intake Port
Nut Coupler 65PNG

NITTO KOHKI Co.Ltd.



Straight Air Grinder

การใช้งาน • สำหรับการตัด การขัด งานที่ต้องใช้ความเที่ยงตรงของชิ้นงาน
 ข้อมูลจำเพาะ • แรงดันอากาศที่ใช้: 0.6 ถึง 0.63 MPa
 ประเทศที่ผลิต • เยอรมนี

Order Unit: 1 Pcs

Order Code	Item No.	Price (per pcs)	Chuck Inner Diameter (mm)	No Load Speed (min ⁻¹)	Air Consumption (m ³ /min)	Exhaust	Total Length (mm)
765-2984	177723	74,506THB	3	80000	0.17	Forward	165

Hose Intake Port
Rc1/4

PFERD INC.

รหัสสั่งซื้อ **สีน้ำเงิน** ... มีสินค้าสต็อกที่ประเทศอินโดนีเซียและประเทศไทย **สีแดง** ... มีสินค้าสต็อกที่ประเทศอินโดนีเซีย **สีเขียว** ... มีสินค้าสต็อกที่ประเทศไทย



- Air Impact Wrenches
- Air Ratchet Wrenches
- Air Screwdrivers
- Air Drills
- Air Micro Grinders
- Air Grinders
- Air Files
- Air Sanders
- Air Belt Sanders
- Air Chisels
- Air Hammers
- Air Saws
- Air Bevelers
- Air Nippers
- Air Dusters
- Air Guns
- Spray Nozzles

1317 Pneumatic Tools

- Air Impact Wrenches
- Air Ratchet Wrenches
- Air Screwdrivers
- Air Drills
- Air Micro Grinders
- Air Grinders



FG-13-2

Baby Air Grinder

การใช้งาน ●การทำผิวสำเร็จและซ่อมแซมในกระบวนการแม่พิมพ์ขึ้นรูป การสลัก ฯลฯ
 ข้อมูลจำเพาะ ●แรงดันอากาศที่ใช้: 0.63 MPa
 ประเทศที่ผลิต ●ญี่ปุ่น

Hose Intake Port
Rc1/4

Order Unit: 1 Pcs

FUJI TOOLS

Order Code	Item No.	Price (per pcs)	Chuck Inner Diameter (mm)	No Load Speed (min ⁻¹)	Air Consumption (m ³ /min)	Exhaust	Total Length (mm)
124-7689	FG-13-2	10,569THB	3	30000	0.25	Lateral	150



- Air Files
- Air Sanders
- Air Belt Sanders
- Air Chisels
- Air Hammers
- Air Saws

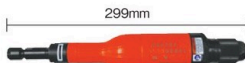

FG-3HA-10

Straight-type Grinder

การใช้งาน ●สำหรับงานเฉียที่หลากหลาย
 ข้อมูลจำเพาะ ●แรงดันอากาศที่ใช้: 0.63 MPa
 ประเทศที่ผลิต ●ญี่ปุ่น

Hose Intake Port
Rc3/8

Order Unit: 1 Pcs

FUJI TOOLS

Order Code	Item No.	Price (per pcs)	Chuck Inner Diameter (mm)	No Load Speed (min ⁻¹)	Air Consumption (m ³ /min)	Exhaust	Total Length (mm)
794-5272	FG-3HA-10	12,071THB	6	14000	0.8	Lateral	299



- Air Bevelers
- Air Nippers
- Air Dusters
- Air Guns
- Spray Nozzles



FG-50H-2

Air Straight Grinder "Baby Grinder"

การใช้งาน ●การเจียในพื้นที่แคบ ผิวสำเร็จภายในช่องท่อ ฯลฯ
 ข้อมูลจำเพาะ ●แรงดันอากาศที่ใช้: 0.63 MPa
 ประเทศที่ผลิต ●ญี่ปุ่น

Hose Intake Port
1/4in

Order Unit: 1 Pcs

FUJI TOOLS

Order Code	Item No.	Price (per pcs)	Chuck Inner Diameter (mm)	No Load Speed (min ⁻¹)	Air Consumption (m ³ /min)	Exhaust	Total Length (mm)
771-2715	FG-50H-2	9,673THB	6	18000	0.8	Lateral	165.5



FG-3H-1

Air Straight Grinder

การใช้งาน ●การลบเศษเสี้ยนของผิวสำเร็จชิ้นส่วนเชื่อม / งานขัดต่างๆ และงานเฉียเหล็ก ฯลฯ
 ข้อมูลจำเพาะ ●แรงดันอากาศที่ใช้: 0.63 MPa
 ประเทศที่ผลิต ●ญี่ปุ่น



Hose Intake Port
Rc3/8

Order Unit: 1 Pcs

FUJI TOOLS

Order Code	Item No.	Price (per pcs)	Applicable Whetstone Dimension Outer Diameter x Thickness x Inner Diameter (mm)	No Load Speed (min ⁻¹)	Air Consumption (m ³ /min)	Exhaust	Total Length (mm)
124-7875	FG-3H-1	12,721THB	65 x 13 x 9.53	14600	0.55	Lateral	317
124-9959	FG-3H-2	12,721THB	75 x 13 x 9.53	12700	0.55	Lateral	317
124-8243	FG-3HL-1	21,509THB	65 x 13 x 9.53	12000	0.55	Lateral	522
124-8251	FG-4HL-1	24,857THB	75 x 19 x 9.53	12000	0.80	Lateral	585

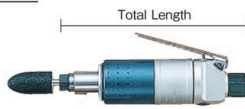

UG-25NA

Straight Air Grinder

คุณสมบัติ ●สำหรับก้านติดตั้งหินเฉียแบบหมุน
 ข้อมูลจำเพาะ ●แรงดันอากาศที่ใช้: 0.6 MPa
 ประเทศที่ผลิต ●ญี่ปุ่น

Hose Intake Port
Rc1/4

Order Unit: 1 Pcs

URYU SEISAKU ,Ltd.



UG-25NSA

Order Code	Item No.	Price (per pcs)	Chuck Inner Diameter (mm)	No Load Speed (min ⁻¹)	Air Consumption (m ³ /min)	Exhaust	Total Length (mm)
211-5981	UG-25NA	11,780THB	6	23500	0.3	Lateral	153
211-5999	UG-25NSA	12,069THB	6	23500	0.3	Lateral	145
211-6006	UG-38N	8,661THB	6	25000	0.4	Forward	164
211-6014	UG-38NS	8,920THB	6	25000	0.4	Forward	174

1317

สินค้าบางรายการไม่สามารถนำเข้าได้ สินค้าบางรายการไม่สามารถใช้กับไฟที่ไทยได้ ราคาไม่รวมภาษีมูลค่าเพิ่ม



Air Straight Grinder

การใช้งาน • การลบเศษเสี้ยนโลหะหล่อ การขัดผิวชิ้นส่วนเชื่อม งานขัดต่างๆ และงานเจียเหล็ก ฯลฯ
 ข้อมูลจำเพาะ • แรงดันอากาศที่ใช้: 0.4 ถึง 0.6 MPa
 อุปกรณ์เสริม • ข้อต่ออ่อน
 ประเทศที่ผลิต • ญี่ปุ่น

Shank Mounted Whetstone type

Hose Intake Port Rc1/4

Order Unit: 1 Pcs

YOKOTA INDUSTRIAL Co.Ltd

Order Code	Item No.	Price (per pcs)	Chuck Inner Diameter (mm)	No Load Speed (min ⁻¹)	Air Consumption (m ³ /min)	Exhaust
176-9324	GS-2C	11,240THB	6	14000	0.65	Forward

Whetstone type

Order Unit: 1 Pcs

Order Code	Item No.	Price (per pcs)	Applicable Whetstone Dimension Outer Diameter x Thickness x Inner Diameter (mm)	No Load Speed (min ⁻¹)	Air Consumption (m ³ /min)	Exhaust
176-9316	GS-2	10,701THB	65 x 13 x 9.5	14000	0.65	Forward
176-9332	GS-2E	13,419THB	65 x 13 x 9.5	14000	0.65	Back



Air Straight Grinder "Midget Grinder"

การใช้งาน • งานผิวสำเร็จแม่พิมพ์ปั๊มขึ้นรูป การลบเศษเสี้ยน การลบคม ฯลฯ
 ข้อมูลจำเพาะ • แรงดันอากาศที่ใช้: 0.4 ถึง 0.6 MPa
 อุปกรณ์เสริม • ข้อต่ออ่อน
 • ประแจ
 ประเทศที่ผลิต • ญี่ปุ่น

Carbide Rotary Bar Exclusive type

Hose Intake Port Rc1/4

Order Unit: 1 Pcs

YOKOTA INDUSTRIAL Co.Ltd

Order Code	Item No.	Price (per pcs)	Chuck Inner Diameter (mm)	No Load Speed (min ⁻¹)	Air Consumption (m ³ /min)	Exhaust	Total Length (mm)
176-9260	MG-0C	14,181THB	6	33000	0.18	Forward	197
176-9278	MG-0CS	14,181THB	6	33000	0.18	Forward	209

Shank Mounted Whetstone type ประเทศที่ผลิต • ญี่ปุ่น

Order Unit: 1 Pcs

Order Code	Item No.	Price (per pcs)	Chuck Inner Diameter (mm)	No Load Speed (min ⁻¹)	Air Consumption (m ³ /min)	Exhaust	Total Length (mm)
176-9286	MG-0A	7,967THB	6	25000	0.40	Forward	170
176-9294	MG-1A	8,577THB	6	20000	0.45	Forward	173
176-9308	MG-1SA	9,314THB	6	20000	0.45	Forward	185

Dual Purpose type for Carbide Rotary Bar/Shank Mounted Whetstone ประเทศที่ผลิต • ไต้หวัน

Order Unit: 1 Pcs

Order Code	Item No.	Price (per pcs)	Chuck Inner Diameter (mm)	No Load Speed (min ⁻¹)	Air Consumption (m ³ /min)	Exhaust	Total Length (mm)
374-1591	MG-0AS	8,120THB	6	24000	0.45	Lateral	169
374-1605	MG-0AS-T	8,120THB	6	24000	0.45	Forward	169
444-7191	MG-0AL	8,120THB	6	24000	0.45	Lateral	173
444-7204	MG-0AL-T	8,120THB	6	24000	0.45	Forward	173



Air Straight Grinder

การใช้งาน • การลบเศษเสี้ยนโลหะหล่อ การขัดผิวชิ้นส่วนเชื่อม งานขัดต่างๆ และงานเจียเหล็ก ฯลฯ
 ข้อมูลจำเพาะ • แรงดันอากาศที่ใช้: 0.6 MPa
 ประเทศที่ผลิต • ญี่ปุ่น

Shank Mounted Whetstone type

Hose Intake Port Rc1/4

Order Unit: 1 Pcs

NIPPON PNEUMATIC MFG.Co.Ltd.

Order Code	Item No.	Price (per pcs)	Chuck Inner Diameter (mm)	No Load Speed (min ⁻¹)	Air Consumption (m ³ /min)	Exhaust	Total Length (mm)
111-5472	NHG-65K	11,686THB	6	18000	0.55	Lateral	311
166-0730	NHG-65LK	15,821THB	6	18000	0.55	Lateral	511

Flat Whetstone type

Order Unit: 1 Pcs

Order Code	Item No.	Price (per pcs)	Applicable Whetstone Dimension Outer Diameter x Thickness x Inner Diameter (mm)	No Load Speed (min ⁻¹)	Air Consumption (m ³ /min)	Exhaust	Total Length (mm)
166-0748	NHG-65D	12,810THB	65 x 13 x 9.50	14600	0.55	Lateral	310
753-3942	NHG-65LD	19,164THB	65 x 13 x 9.50	14600	0.55	Back	510

รหัสสั่งซื้อ **สีน้ำเงิน** ... มีสินค้าสต็อกที่ประเทศอินโดนีเซียและประเทศไทย **สีแดง** ... มีสินค้าสต็อกที่ประเทศอินโดนีเซีย **สีเขียว** ... มีสินค้าสต็อกที่ประเทศไทย

1319 Pneumatic Tools

- Air Impact Wrenches
- Air Ratchet Wrenches
- Air Screwdrivers
- Air Drills
- Air Micro Grinders
- Air Grinders

YUTANI



Total Length

HG-38NK

HG38NB2

Air Straight Grinder "Pencil Grinder"

การใช้งาน ●งานขัดผิวแม่พิมพ์ขึ้นรูป
 ข้อมูลจำเพาะ ●แรงดันอากาศที่ใช้: 0.59 MPa
 ประเทศที่ผลิต ●ญี่ปุ่น

Order Unit: 1 Pcs

Order Code	Item No.	Price (per pcs)	Chuck Inner Diameter (mm)	No Load Speed (min ⁻¹)	Air Consumption (m ³ /min)	Exhaust	Total Length (mm)
158-2615	HG-38NK	13,070THB	6	22000	0.45	Lateral	159
169-1651	HG38NB2	13,070THB	6	22000	0.45	Oblique forward	150



Hose Intake Port
Rc1/4

YUTANI CORPORATION

- Air Files
- Air Sanders
- Air Belt Sanders
- Air Chisels
- Air Hammers
- Air Saws

NPK



RG-38CX (lever type)

RG-383 (lever type)

Air Die Grinder

การใช้งาน ●สำหรับการแก้ไขงานเชื่อมจุดและการลบเศษเสี้ยน
 ข้อมูลจำเพาะ ●แรงดันอากาศที่ใช้: 0.6 MPa
 ประเทศที่ผลิต ●ญี่ปุ่น

Order Unit: 1 Pcs

Order Code	Item No.	Price (per pcs)	Chuck Inner Diameter (mm)	No Load Speed (min ⁻¹)	Air Consumption (m ³ /min)	Exhaust	Total Length (mm)
291-9508	RG-38CX	10,177THB	6	22000	0.50	Forward	183
331-9351	RG-383	10,080THB	6	22000	0.50	Forward	178



Hose Intake Port
Rc1/4

NIPPON PNEUMATIC MFG.Co.Ltd.

- Air Bevelers
- Air Nippers
- Air Dusters
- Air Guns
- Spray Nozzles

SHINANO



Total Length

SI-2002EX

SI-2015A

Total Length

SI-2005

115-102 (mini pad)

Air Die Grinder

การใช้งาน ●สำหรับการลบเศษเสี้ยนในงานโลหะ
 ข้อมูลจำเพาะ ●แรงดันอากาศที่ใช้: 0.6 MPa
 ประเทศที่ผลิต ●ญี่ปุ่น

Order Unit: 1 Pcs

Order Code	Item No.	Price (per pcs)	Chuck Inner Diameter (mm)	No Load Speed (min ⁻¹)	Air Consumption (m ³ /min)	Exhaust	Total Length (mm)
827-9810	SI-2002EX	7,443THB	6	25000	0.21	Back	151
292-5711	SI-2015A	10,176THB	6	4500	0.35	Back	217

Angle type

Order Unit: 1 Pcs

Order Code	Item No.	Price (per pcs)	Chuck Inner Diameter (mm)	No Load Speed (min ⁻¹)	Air Consumption (m ³ /min)	Exhaust	Total Length (mm)
297-0449	SI-2005	11,227THB	6	20000	0.2	Back	157

Mini Pad

Order Unit: 1 Pcs

Order Code	Item No.	Price (per pcs)	Comments	Paper Size (mm)	Compatible Model
793-8276	115-102	1,083THB	Velcro Tape Specification	50	SI-2005



Hose Intake Port
Rc1/4

SHINANO INC.

URYU



265mm

UG-655 (whetstone sold separately)

Straight Air Grinder

คุณสมบัติ ●สำหรับหินเจีย
 ข้อมูลจำเพาะ ●แรงดันอากาศที่ใช้: 0.6 MPa
 ประเทศที่ผลิต ●ญี่ปุ่น

Order Unit: 1 Pcs

Order Code	Item No.	Price (per pcs)	Applicable Whetstone Dimension Outer Diameter x Thickness x Inner Diameter (mm)	No Load Speed (min ⁻¹)	Air Consumption (m ³ /min)	Exhaust	Total Length (mm)
211-6022	UG-655	11,376THB	65x7 to 13x9.5	14300	0.7	Forward	265

Hose Intake Port
Rc1/4

URYU SEISAKU ,Ltd.

1319

สินค้าบางรายการไม่สามารถนำเข้าได้ สินค้าบางรายการไม่สามารถใช้กับไฟที่ไทยได้ ราคาไม่รวมภาษีมูลค่าเพิ่ม



TS-1

- ⚠️ ข้อควรระวัง**
- โปรดสวมใส่อุปกรณ์ป้องกัน
 - โปรดนำท่อลมออกหลังเปลี่ยนวัสดุขัด

Air Straight Grinder

คุณสมบัติ • เป็นแบบเสียงเบา 78dB
 การใช้งาน • สำหรับการขัดเงางานฉีดขึ้นรูป
 • สำหรับการขัดเงาแม่พิมพ์
 • การขัดเงาผิวด้านในท่อ ฯลฯ
 ข้อมูลจำเพาะ • แรงดันอากาศที่ใช้: 0.6 MPa
 ประเทศที่ผลิต • ไต้หวัน

Order Code	Item No.	Price (per pcs)	Chuck Inner Diameter (mm)	No Load Speed (min ⁻¹)	Air Consumption (m ³ /min)	Hose Intake Port	Exhaust	Total Length (mm)
391-3571	TS-1	9,093THB	6	25000	0.3	Rc1/4	Back	200



SMX-6D

Air Angle Grinder

คุณสมบัติ • เป็นแบบเสียงเบา 78dB
 การใช้งาน • การขัดเงางานฉีดขึ้นรูป
 • การขัดเงาแม่พิมพ์
 • การขัดเงาผิวด้านในท่อ ฯลฯ
 ข้อมูลจำเพาะ • แรงดันอากาศที่ใช้: 0.6 MPa
 • กระดาษที่ใช้: แฉกดินตุ๊กแก
 ประเทศที่ผลิต • ญี่ปุ่น

Order Code	Item No.	Price (per pcs)	Paper Size (mm)	No Load Speed (min ⁻¹)	Air Consumption (m ³ /min)	Hose Intake Port	Exhaust	Total Length (mm)
410-6717	SMX-6D	11,886THB	50	12000	0.3	Rc1/4	Back	205



FMX-6

Air Angle Grinder

การใช้งาน • การขัดที่ไม่ใช้ความเร็วสำหรับวัสดุเช่นเหล็กกล้าไร้สนิมและเรซิน
 ข้อมูลจำเพาะ • แรงดันอากาศที่ใช้: 0.6 MPa
 ประเทศที่ผลิต • ไต้หวัน

Order Code	Item No.	Price (per pcs)	Chuck Inner Diameter (mm)	No Load Speed (min ⁻¹)	Air Consumption (m ³ /min)	Hose Intake Port	Exhaust	Total Length (mm)
410-6695	FMX-6	12,923THB	6	6000	0.3	Rc1/4	Back	220



KG-11

Air Die Grinder

คุณสมบัติ • มีคอลเล็ค (3 มม. และ 6 มม.) ติดตั้งเป็นมาตรฐาน
 การใช้งาน • สำหรับการลบคมและงานผิวสำเร็จของแม่พิมพ์
 • สำหรับการลบเศษเสี้ยนของผิวหน้าตัดในกระบวนการหล่อและโลหะ
 ข้อมูลจำเพาะ • แรงดันอากาศที่ใช้: 0.6 MPa
 ประเทศที่ผลิต • ญี่ปุ่น

Order Code	Item No.	Price (per pcs)	Chuck Inner Diameter (mm)	No Load Speed (min ⁻¹)	Air Consumption (m ³ /min)	Hose Intake Port	Exhaust	Total Length (mm)
391-3686	KG-11	7,697THB	3, 6	20000	0.45	Rc1/4	Lateral	166



SP-7200

Air Die Grinder

การใช้งาน • สำหรับการซ่อมแซมแม่พิมพ์ขึ้นรูป การลบเศษเสี้ยนของชิ้นส่วนอุตสาหกรรมต่างๆ
 • เหมาะสมที่สุดสำหรับงานเจีย
 ข้อมูลจำเพาะ • แรงดันอากาศที่ใช้: 0.62 MPa
 ประเทศที่ผลิต • ญี่ปุ่น

Order Code	Item No.	Price (per pcs)	Chuck Inner Diameter (mm)	No Load Speed (min ⁻¹)	Air Consumption (m ³ /min)	Hose Intake Port	Exhaust	Total Length (mm)
353-0507	SP-7200	8,746THB	6	23000	0.2	NPT1/4	Back	153

รหัสสั่งซื้อ **สีน้ำเงิน** ... มีสินค้าสต็อกที่ประเทศอินโดนีเซียและประเทศไทย **สีแดง** ... มีสินค้าสต็อกที่ประเทศอินโดนีเซีย **สีเขียว** ... มีสินค้าสต็อกที่ประเทศไทย

- Air Impact Wrenches
- Air Ratchet Wrenches
- Air Screwdrivers
- Air Drills
- Air Micro Grinders
- Air Grinders
- Air Files
- Air Sanders
- Air Belt Sanders
- Air Chisels
- Air Hammers
- Air Saws
- Air Bevelers
- Air Nippers
- Air Dusters
- Air Guns
- Spray Nozzles

1321 Pneumatic Tools

- Air Impact Wrenches
- Air Ratchet Wrenches
- Air Screwdrivers
- Air Drills
- Air Micro Grinders
- Air Grinders
- Air Files
- Air Sanders
- Air Belt Sanders
- Air Chisels
- Air Hammers
- Air Saws
- Air Bevelers
- Air Nippers
- Air Dusters
- Air Guns
- Spray Nozzles

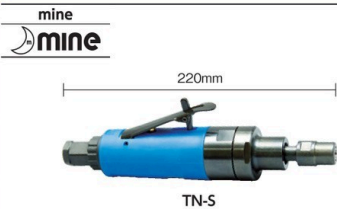

Air Straight Grinder

การใช้งาน ● การขัดที่ไม่ใช้ความร้อนสำหรับวัสดุเช่นเหล็กกล้าไร้สนิมและเรซิน
 ข้อมูลจำเพาะ ● แรงดันอากาศที่ใช้: 0.6 MPa
 ประเทศที่ผลิต ● ไต้หวัน

Order Code	Item No.	Price (per pcs)	Chuck Inner Diameter (mm)	No Load Speed (min ⁻¹)	Air Consumption (m ³ /min)	Exhaust	Total Length (mm)
391-3562	TN-5	11,807THB	6	6600	0.3	Back	220



Hose Intake Port
Rc1/4
Office Mine, Inc.

ข้อควรระวัง
 ● โปรดสวมใส่อุปกรณ์ป้องกัน
 ● โปรดนำท่อนอกออกหลังเปลี่ยนวัสดุขัด



Air Straight Grinder "Aero Spin"

การใช้งาน ● สำหรับงานหล่อ งานฉีดขึ้นรูป ผิวสำเร็จของแม่พิมพ์และการลบเศษเสี้ยนอย่างเบา
 ข้อมูลจำเพาะ ● แรงดันอากาศที่ใช้: 0.63 MPa
 ประเทศที่ผลิต ● ญี่ปุ่น

Order Code	Item No.	Price (per pcs)	Chuck Inner Diameter (mm)	No Load Speed (min ⁻¹)	Air Consumption (m ³ /min)	Exhaust	Total Length (mm)
398-0103	OM-106LS	8,820THB	6	22000	0.47	Lateral	162

Hose Intake Port
Rc1/4
Omikogyo Co.Ltd.



Air Die Grinder

คุณสมบัติ ● รุ่นเบาพิเศษและมีขนาดเล็ก ใช้งานได้ด้วยมือเดียวในจุดที่แคบ
 ข้อมูลจำเพาะ ● แรงดันอากาศที่ใช้: 0.6 MPa
 ประเทศที่ผลิต ● ญี่ปุ่น

Order Code	Item No.	Price (per pcs)	Chuck Inner Diameter (mm)	No Load Speed (min ⁻¹)	Air Consumption (m ³ /min)	Exhaust	Total Length (mm)
238-8961	SPDG-72	8,777THB	6	28000	0.2	Forward	120
238-8979	SPDG-72AH	12,331THB	6	21000	0.2	Forward	125
332-1339	SP-7201RH	13,117THB	6	20000	0.2	Back	160



Hose Intake Port
NPT1/4
SP AIR CORPORATION



Air Angle Grinder

การใช้งาน ● สำหรับการเจียและกรัดงานโลหะ
 ข้อมูลจำเพาะ ● แรงดันอากาศที่ใช้: 0.63 MPa
 ประเทศที่ผลิต ● ญี่ปุ่น

Order Code	Item No.	Price (per pcs)	Applicable Whetstone Dimension Outer Diameter x Thickness x Inner Diameter (mm)	No Load Speed (min ⁻¹)	Air Consumption (m ³ /min)	Exhaust	Total Length (mm)
855-0373	FA-20-1	13,476THB	50 x 4 x 9.53	15000	0.59	Lateral	157.0
820-2736	FA-30-3	15,626THB	100 x 6 x 15.00	13500	0.68	Lateral	189.0
125-4529	FA-4C-1	15,914THB	100 x 6 x 15.00	13500	0.55	Lateral	210.0
125-4537	FA-6C-1	19,500THB	180 x 6 x 22.00	7600	1.15	Lateral	252.0

Item No.	Hose Intake Port
FA-20-1	Rc1/4
FA-30-3	Rc1/4
FA-4C-1	Rc3/8
FA-6C-1	Rc3/8

FUJI TOOLS

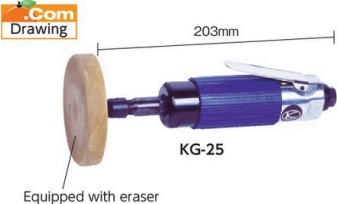

Air Straight Grinder

คุณสมบัติ ● เป็นชนิดคอลเล็คตี
 การใช้งาน ● อุปกรณ์ลบทำให้เหมาะสำหรับการลบแถบข้างรถยนต์และเทปกาวสองหน้า
 ข้อมูลจำเพาะ ● แรงดันอากาศที่ใช้: 0.6 MPa
 ประเทศที่ผลิต ● ญี่ปุ่น

Order Code	Item No.	Price (per pcs)	Chuck Inner Diameter (mm)	No Load Speed (min ⁻¹)	Air Consumption (m ³ /min)	Exhaust	Total Length (mm)
440-0585	KG-25	8,447THB	6	3400	0.45	Forward	207

Hose Intake Port
Rc1/4
KUKEN Co.Ltd.

1321

สินค้าบางรายการไม่สามารถนำเข้าได้ สินค้าบางรายการไม่สามารถใช้กับไฟที่ไทยได้ ราคาไม่รวมภาษีมูลค่าเพิ่ม



Air Grinder

การใช้งาน • การลบเศษเสี้ยนโลหะ, การกลมคม, การเจีย, การขัดเงา
 ข้อมูลจำเพาะ • แรงดันอากาศที่ใช้: 0.6 MPa
 • เส้นผ่านศูนย์กลางหัวจับ: 6 มม. (MRA-PG75290 รองรับ 6 มม. / 8 มม.)
 • ขนาดทางเข้าท่อยาง: Rc1/4
 ประเทศที่ผลิต • ไต้หวัน

Order Code	Item No.	Price (per pcs)	Comments	No Load Speed (min ⁻¹)	Air Consumption (m ³ /min)	Exhaust	Total Length (mm)
754-2844	MRA-PG50290N	11,051THB	Small Type	24000	0.30	Lateral	173
754-2836	MRA-PG50265	12,110THB	Low Speed type	3600	0.28	Back	210



Air Angle Grinder

การใช้งาน • สำหรับการเจียโลหะ การกำจัดสนิม
 ข้อมูลจำเพาะ • แรงดันอากาศที่ใช้: 0.6 MPa
 ประเทศที่ผลิต • ญี่ปุ่น

Order Code	Item No.	Price (per pcs)	Applicable Whetstone Dimension Outer Diameter x Thickness x Inner Diameter (mm)	No Load Speed (min ⁻¹)	Air Consumption (m ³ /min)	Exhaust	Total Length (mm)
276-7597	NGS-100	17,271THB	100 x 6 x 15	13600	0.5	Lateral	192

Easy whetstone replacement spindle lock function adopted (PAT.P)
 Whetstone replacement is easy. (OK at 1/4 of the conventional time)



Air Sander for Wire Brush

คุณสมบัติ • สำหรับแรงลม
 การใช้งาน • สำหรับการเจียโลหะ
 ข้อมูลจำเพาะ • แรงดันอากาศที่ใช้: 0.6 MPa
 ประเทศที่ผลิต • ญี่ปุ่น

Order Code	Item No.	Price (per pcs)	Applicable Dimension Outer Diameter x Inner Diameter (mm)	No Load Speed (min ⁻¹)	Air Consumption (m ³ /min)	Exhaust	Total Length (mm)
753-3802	NAG-70WA	28,873THB	122 x 22	6500	0.9	Back	257



Air Angle Grinder

การใช้งาน • สำหรับการเจียโลหะ การกำจัดสนิม การกำจัดเศษเชื่อม
 ข้อมูลจำเพาะ • แรงดันอากาศที่ใช้: 0.62 MPa
 ประเทศที่ผลิต • ญี่ปุ่น

Order Code	Item No.	Price (per pcs)	Applicable Whetstone Dimension Outer Diameter x Thickness x Inner Diameter (mm)	No Load Speed (min ⁻¹)	Air Consumption (m ³ /min)	Exhaust	Total Length (mm)
291-9516	SPAG-20G	12,740THB	100 x 6 x 15	12000	0.6	Lower right	235
291-9524	SPAG-20L	12,617THB	100 x 6 x 15	12000	0.6	Lower right	229
332-1223	SP-1261G	18,189THB	180 x 6 x 22	7500	0.8	Lateral	270



Air Angle Grinder

การใช้งาน • สำหรับการเจียโลหะ การกำจัดสนิม การกำจัดเศษเชื่อม
 ข้อมูลจำเพาะ • แรงดันอากาศที่ใช้: 0.62 MPa
 ประเทศที่ผลิต • ไต้หวัน

Order Code	Item No.	Price (per pcs)	Applicable Whetstone Dimension Outer Diameter x Thickness x Inner Diameter (mm)	No Load Speed (min ⁻¹)	Air Consumption (m ³ /min)	Exhaust	Total Length (mm)
818-4577	SP-6252GCA	14,550THB	50 x 4 x 9.5	15000	0.40	Lateral	157

รหัสสั่งซื้อ **สีน้ำเงิน** ... มีสินค้าสต็อกที่ประเทศอินโดนีเซียและประเทศไทย **สีแดง** ... มีสินค้าสต็อกที่ประเทศอินโดนีเซีย **สีเขียว** ... มีสินค้าสต็อกที่ประเทศไทย

- Air Impact Wrenches
- Air Ratchet Wrenches
- Air Screwdrivers
- Air Drills
- Air Micro Grinders
- Air Grinders
- Air Files
- Air Sanders
- Air Belt Sanders
- Air Chisels
- Air Hammers
- Air Saws
- Air Bevelers
- Air Nippers
- Air Dusters
- Air Guns
- Spray Nozzles

1323 Pneumatic Tools

Air Impact Wrenches
Air Ratchet Wrenches
Air Screwdrivers
Air Drills
Air Micro Grinders
Air Grinders

SHINANO

SI-2501
(whetstone sold separately)

Air Angle Grinder

การใช้งาน ● การเจียโลหะ (การเจียเบา)
● จัดเม็ดบนผิวงานเชื่อม
● การลบคมของชิ้นงาน
ข้อมูลจำเพาะ ● แรงดันอากาศที่ใช้: 0.6 MPa
ประเทศที่ผลิต ● ญี่ปุ่น

Order Unit: 1 Pcs

Order Code	Item No.	Price (per pcs)	Applicable Whetstone Dimension Outer Diameter x Thickness x Inner Diameter (mm)	No Load Speed (min ⁻¹)	Air Consumption (m ³ /min)	Exhaust	Total Length (mm)
486-0101	SI-2501	13,787THB	100 x 6 x 15	12000	0.2	Lateral	195

Hose Intake Port
Rc1/4

SHINANO INC.

Air Files
Air Sanders
Air Belt Sanders
Air Chisels
Air Hammers
Air Saws

VESSEL



GT-DG100

Air Disk Grinder

คุณสมบัติ ● <ระบบแผ่นคลิ๊กล็อก> ด้วยอะแดปเตอร์เฉพาะ
คุณสามารถเปลี่ยนหินเจียได้โดยไม่ต้องใช้เครื่องมือขันยึด
ข้อมูลจำเพาะ ● แรงดันอากาศที่ใช้: 0.6 MPa
ประเทศที่ผลิต ● ญี่ปุ่น

Order Unit: 1 Pcs

Order Code	Item No.	Price (per pcs)	Applicable Whetstone Dimension Outer Diameter x Thickness x Inner Diameter (mm)	No Load Speed (min ⁻¹)	Air Consumption (m ³ /min)	Exhaust	Total Length (mm)
253-7362	GT-DG100	14,107THB	100 x 6 x 15	13500	0.7	Lateral	205

Hose Intake Port
Rc1/4

VESSEL CO.,INC.



RoHS

Air Bevelers
Air Nippers
Air Dusters
Air Guns
Spray Nozzles

URYU

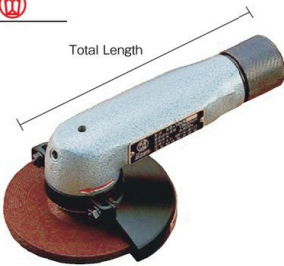
AG-100S
(whetstone sold separately)

Air Angle Grinder

การใช้งาน ● สำหรับการเจียโลหะ การลบเศษเสี้ยน และการลบคม
ข้อมูลจำเพาะ ● แรงดันอากาศที่ใช้: 0.6 MPa
ประเทศที่ผลิต ● ญี่ปุ่น

Order Unit: 1 Pcs

Order Code	Item No.	Price (per pcs)	Applicable Whetstone Dimension Outer Diameter x Thickness x Inner Diameter (mm)	No Load Speed (min ⁻¹)	Air Consumption (m ³ /min)	Exhaust	Total Length (mm)
211-6031	AG-100S	14,550THB	100 x 4 to 6 x 15	13300	0.5	Lateral	175
211-6049	USG-4S	15,013THB	100 x 4 to 6 x 15	13300	0.6	Lateral	236
211-6057	USG-7S	20,037THB	180 x 6 to 8 x 22	7400	1.1	Lateral	296

Item No.	Valve start	Hose Intake Port
AG-100S	Push type	Rc1/4
USG-4S	Pull type	Rc1/4
USG-7S	Pull type	Rc3/8

URYU SEISAKU ,Ltd.

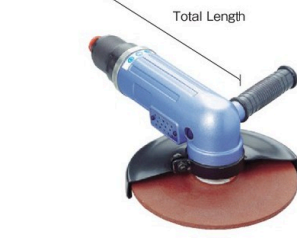

TOKU

TAG-7
(whetstone sold separately)

Air Angle Grinder

คุณสมบัติ ● กะทัดรัดและน้ำหนักเบา เสียบด้วยอุปกรณ์เก็บเสียงในตัว
การใช้งาน ● สำหรับการเจียพื้นผิวเรียบ งานผิวสำเร็จ การลบคมและการกำจัดสนิม
ข้อมูลจำเพาะ ● แรงดันอากาศที่ใช้: 0.59 MPa
ประเทศที่ผลิต ● ญี่ปุ่น

Order Unit: 1 Pcs

Order Code	Item No.	Price (per pcs)	Applicable Whetstone Dimension Outer Diameter x Thickness x Inner Diameter (mm)	No Load Speed (min ⁻¹)	Air Consumption (m ³ /min)	Exhaust	Total Length (mm)
486-3500	TAG-7	19,941THB	180 x 6 x 22	7500	0.8 to 1.0	Lateral	254

Hose Intake Port
PT3/8

TOKU PNEUMATIC Co.Ltd

NPK

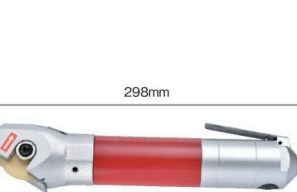

DAC-11

Dia Cutter

การใช้งาน ● เป็นเครื่องมือที่คิดค้นสำหรับการตัดวัสดุแผ่นบาง
ข้อมูลจำเพาะ ● แรงดันอากาศที่ใช้: 0.6 MPa
อุปกรณ์เสริม ● ล้อตัดเพชร (หมายเลขสินค้า: 15106870)
ประเทศที่ผลิต ● ญี่ปุ่น

Order Unit: 1 Pcs

Order Code	Item No.	Price (per pcs)	Capacity Wheel Dimension Outer Diameter x Thickness x Inner Diameter (mm)	No Load Speed (min ⁻¹)	Air Consumption (m ³ /min)	Exhaust	Total Length (mm)
753-3675	DAC-11	35,817THB	54 x 1 x 10	13000	0.45	Back	298

Hose Intake Port
Rc1/4

NIPPON PNEUMATIC MFG.Co.Ltd.



1323

สินค้าบางรายการไม่สามารถนำเข้าได้ สินค้าบางรายการไม่สามารถใช้กับไฟที่ไทยได้ ราคาไม่รวมภาษีมูลค่าเพิ่ม

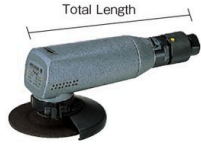

G4A
(whetstone sold separately)



G40-S
(whetstone sold separately)



G4-SA
(whetstone sold separately)

Air Disk Grinder

การใช้งาน ● สำหรับการเจีย/การขัดเงาโลหะ
 ข้อมูลจำเพาะ ● แรงดันอากาศที่ใช้: 0.4 ถึง 0.6 MPa
 อุปกรณ์เสริม ● ข้อต่ออ่อน
 ● ประแจ
 ● ประแจหกเหลี่ยม
 ประเทศที่ผลิต ● ญี่ปุ่น

Item No.	Hose Intake Port
G2A	Rc1/4
G4A	Rc1/4
G4-SA	Rc1/4
G40-S	Rc1/4
G7-SA	Rc3/8

Order Unit: 1 Pcs

Order Code	Item No.	Price (per pcs)	Applicable Whetstone Dimension Outer Diameter x Thickness x Inner Diameter (mm)	No Load Speed (min ⁻¹)	Air Consumption (m ³ /min)	Exhaust	Total Length (mm)
176-9138	G2A	12,973THB	50 x 4 x 9.5	17000	0.40	Lateral	154.5
176-9219	G4A	13,859THB	100 x 2 to 6 x 15	13000	0.65	Lateral	212.0
176-9146	G4-SA	13,471THB	100 x 2 to 6 x 15	13000	0.45	Lateral	188.0
209-7982	G40-S	13,704THB	100 x 2 to 6 x 15	13000	0.45	Lateral	188.0
176-9227	G7-SA	17,003THB	180 x 6 x 22	7500	0.80	Lateral	260.0

YOKOTA INDUSTRIAL Co.Ltd

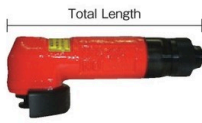

YGS-2G



YGS-4GS2
(whetstone sold separately)



YGS-7GS3
(whetstone sold separately)

Air Angle Grinder

การใช้งาน ● สำหรับการเจีย/การขัดเงาโลหะ ● งานผิวสำเร็จของแม่พิมพ์
 ข้อมูลจำเพาะ ● แรงดันอากาศที่ใช้: 0.59 MPa
 ประเทศที่ผลิต ● ญี่ปุ่น

Item No.	Hose Intake Port
YGS-2G	Rc1/4
YGS-4GS2	Rc1/4
YGS-7GS3	Rc3/8

Order Unit: 1 Pcs

Order Code	Item No.	Price (per pcs)	Applicable Whetstone Dimension Outer Diameter x Thickness x Inner Diameter (mm)	No Load Speed (min ⁻¹)	Air Consumption (m ³ /min)	Exhaust	Total Length (mm)
319-9908	YGS-2G	17,310THB	50 x 4 x 9.5	14000	0.40	Oblique forward	158
158-2623	YGS-4GS2	19,317THB	100 x 6 x 15.0	13600	0.70	Oblique forward	242
158-2631	YGS-7GS3	24,913THB	180 x 6 x 22.0	7600	1.20	Oblique forward	286

YUTANI CORPORATION



GR-M58(75) KS
(whetstone sold separately)



GR-M58(75) KL
(whetstone sold separately)

Air type Mini Grinder "KUJIN"

ข้อมูลจำเพาะ ● แรงดันอากาศที่ใช้: 0.6 MPa
 ● วิธีการเปิดปิด: 2 แบบคือวาล์วและคันโยก
 อุปกรณ์เสริม ● ประแจหกเหลี่ยมสำหรับเอาหนีต้อออก (ด้านตรงข้ามขนาด 5 มม.)
 ● ประแจหกเหลี่ยมสำหรับที่ครอบ (ด้านตรงข้ามขนาด 3 มม.)
 ● หนีต้อสำหรับขนาด 58 มม. และ 75 มม.
 ● อะแดปเตอร์สำหรับหินเจีย 58 มม.
 ● แหวนรองล้อสำหรับ 75 มม.
 ● ที่ครอบสำหรับ 58 มม. และ 75 มม.
 ● จุกกลม (ขนาด R1/4)
 ● น้ำมัน (20 มล.)
 ประเทศที่ผลิต ● ญี่ปุ่น

Order Unit: 1 Pcs

Order Code	Item No.	Price (per pcs)	No Load Speed (min ⁻¹)	Air Consumption (m ³ /min)	Hose Intake Port	Exhaust	Total Length (mm)
470-6340	GR-M58(75)KS	14,436THB	12500	0.54	R1/4	Lateral	160
470-6331	GR-M58(75)KL	14,576THB	12500	0.54	R1/4	Lateral	160

NEWREGISTON Co.Ltd.



SHL-40

"Super Hand Light"

การใช้งาน ● สำหรับงานลบเศษเสี้ยน
 ข้อมูลจำเพาะ ● แรงดันอากาศที่ใช้: 0.6 MPa
 ประเทศที่ผลิต ● ญี่ปุ่น

Order Unit: 1 Pcs

Order Code	Item No.	Price (per pcs)	Stroke Length (mm)	Number of Strokes (rpm)	Air Consumption (m ³ /min)	Hose Intake Port	Exhaust	Total Length (mm)	Weight (g)
759-9447	SHL-40	23,190THB	4	9000	0.07	Hi Cuple Ace 65PN-PLA	Back	179	370

NITTO KOHKI Co.Ltd.



NO.63681
(round type)

NO.63682
(round type)

NO.63683
(triangle type)

NO.63680
(flat type)

Tipped Tool

Order Unit: 1 Pack

Order Code	Item No.	Price (per pack)	Shape	Q'ty Per Pack (pcs)	Weight (g)
759-9412	NO.63681	2,043THB	Round Type	3	15.5
759-9439	NO.63683	2,043THB	Triangle Type	3	13.0
759-9421	NO.63682	2,043THB	Round Type	3	14.5
759-9404	NO.63680	2,043THB	Flat type	3	16.5

รหัสสั่งซื้อ **สีน้ำเงิน** ... มีสินค้าสต็อกที่ประเทศอินโดนีเซียและประเทศไทย **สีแดง** ... มีสินค้าสต็อกที่ประเทศอินโดนีเซีย **สีเขียว** ... มีสินค้าสต็อกที่ประเทศไทย

1325 Pneumatic Tools

Air Impact Wrenches
Air Ratchet Wrenches
Air Screwdrivers
Air Drills
Air Micro Grinders
Air Grinders

BAHCO
BAHCO



BP110
(whetstone sold separately)

Air Cutoff Tool

การใช้งาน ● สำหรับงานตัดทั่วไป ฯลฯ
● อุตสาหกรรม, อุตสาหกรรมรถยนต์
ข้อมูลจำเพาะ ● แรงดันอากาศที่ใช้: 0.63 MPa
ประเทศที่ผลิต ● ไต้หวัน

Order Unit: 1 Pcs

Order Code	Item No.	Price (per pcs)	Applicable Whetstone Dimension (mm)	No Load Speed (min ⁻¹)	Air Consumption (m ³ /min)	Exhaust	Total Length (mm)
471-5292	BP110	15,020THB	75	18000	0.113	Back	195

Hose Intake Port
1/4

Snap-On Tools JAPAN K.K.

Air Files
Air Sanders
Air Belt Sanders
Air Chisels
Air Hammers
Air Saws
Air Bevelers
Air Nippers
Air Dusters
Air Guns
Spray Nozzles

UHT
UHT



TLL-03
(linear type)

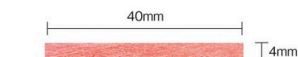

CS40-4



CS70-4



UHT's unique super collet that holds both square plate and round shaft.



⚠️ ข้อควรระวัง

● ปลายเครื่องมือในรูปแตกต่างตามตัวเครื่อง

Air Polishing Tool "Turbo Wrap"

การใช้งาน ● การทอ การขัดเงา การขัดคม การขัดเงาแม่พิมพ์
บ่มขึ้นรูปและชิ้นส่วนที่มีความเที่ยงตรงอื่นๆ

ข้อมูลจำเพาะ ● แรงดันอากาศที่ใช้: 0.35 ถึง 0.5 MPa

● ทิศทางการเคลื่อนที่: แบบแนวตรง
● ตะไบที่ใช้ได้: ตะไบ/หินเจียพิเศษของ UHT Turbo Wrap

ประเทศที่ผลิต ● ญี่ปุ่น

Order Unit: 1 Pcs

Order Code	Item No.	Price (per pcs)	Stroke Length (mm)	Number of Strokes (rpm)	Air Consumption (m ³ /min)	Exhaust	Total Length (mm)
143-2923	TLL-03	19,370THB	0.3	52000	0.125	Back	218
334-3294	TLL-07	19,370THB	0.7	28000	0.046	Back	218
143-2940	TLL-12	19,370THB	1.2	19000	0.045	Back	218

Ceramics Stone ข้อมูลจำเพาะ ● ความหนา: 1 มม.

Order Unit: 1 Box

Order Code	Item No.	Price (per box)	Grain Size (#)	Whetstone Dimension (mm)	Qty Per Box (pcs)
143-3121	CS40-4-300	2,077THB	300	4 x 40	5
143-3130	CS40-4-400	2,116THB	400	4 x 40	5
143-3148	CS40-4-600	2,077THB	600	4 x 40	5
143-3156	CS40-4-800	2,077THB	800	4 x 40	5
143-3164	CS40-4-1000	2,077THB	1000	4 x 40	5
143-3172	CS40-4-1200	2,077THB	1200	4 x 40	5
143-3181	CS40-6-300	2,906THB	300	6 x 40	5
143-3199	CS40-6-400	2,906THB	400	6 x 40	5
143-3202	CS40-6-600	2,906THB	600	6 x 40	5
143-3211	CS40-6-800	2,906THB	800	6 x 40	5
143-3229	CS40-6-1000	2,906THB	1000	6 x 40	5
143-3237	CS40-6-1200	2,906THB	1200	6 x 40	5
143-3245	CS70-4-300	3,323THB	300	4 x 70	5

SP
SP AIR

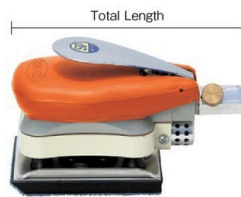

SPS-32M

Orbital Air Sander

คุณสมบัติ ● ไม่มีตัวดูดฝุ่น
การใช้งาน ● สำหรับงานขัดเงาผิว
ข้อมูลจำเพาะ ● แรงดันอากาศที่ใช้: 0.6 MPa
● กระดาษที่ใช้: แถบดินตุ๊กแก
ประเทศที่ผลิต ● ญี่ปุ่น

Order Unit: 1 Pcs

Order Code	Item No.	Price (per pcs)	Paper Size (mm)	Orbit Diameter (mm)	No Load Speed (min ⁻¹)	Air Consumption (m ³ /min)	Exhaust	Total Length (mm)
238-8910	SPS-32M	12,651THB	75 x 110	3	9500	0.3	Back	148
238-8901	SPS-33M	15,801THB	100 x 180	5	7000	0.3	Back	230



Hose Intake Port
NPT1/4

SP AIR Corporation

NITTO KOHKI
NITTO KOHKI

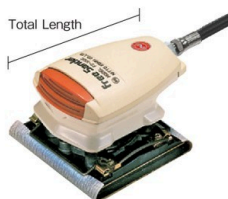

FS-100C
(paper sold separately)

Air Sander "Free Sander"

การใช้งาน ● สำหรับการขัดผิวงานไม้
● สำหรับการขัดเงา
ข้อมูลจำเพาะ ● แรงดันอากาศที่ใช้: 0.6 MPa
● กระดาษที่ใช้: แบบกระดาษทราย
ประเทศที่ผลิต ● ญี่ปุ่น

Order Unit: 1 Pcs

Order Code	Item No.	Price (per pcs)	Paper Size (mm)	Orbit Diameter (mm)	No Load Speed (min ⁻¹)	Air Consumption (m ³ /min)	Total Length (mm)
116-7006	FS-50A	14,473THB	70 x 114	1.2	15000	0.14	144
116-7014	FS-100C	20,161THB	114 x 140	1.5	20000	0.20	130



Hose Intake Port
Nut Coupler 65PNG

NITTO KOHKI Co.Ltd.

1325

สินค้าบางรายการไม่สามารถนำเข้าได้ สินค้าบางรายการไม่สามารถใช้กับไฟที่ไทยได้ ราคาไม่รวมภาษีมูลค่าเพิ่ม



813CD MPS (dust suction type)



23318 (pad)



20832 (cushion pad)



UH 19 AA (duct hose)



Mini Orbital Air Sander

การใช้งาน ●การเจียสีไม้ การขัดงานไม้ การขัดเงา FRP
 ข้อมูลจำเพาะ ●แรงดันอากาศที่ใช้: 0.4 ถึง 0.6 MPa
 ●กระดาษที่ใช้: แถบดินตุ๊กแก
 ประเทศที่ผลิต ●ญี่ปุ่น

Hose Intake Port Rc1/4

Order Unit: 1 Pcs

COMPACT TOOL Co.Ltd.

Order Code	Item No.	Price (per pcs)	Paper Size (mm)	Orbit Diameter (mm)	No Load Speed (min ⁻¹)	Air Consumption (m ³ /min)	Exhaust	Total Length (mm)
366-3876	813CD MPS	19,353THB	75 x 110	3	9000	0.3	Back	170
366-3868	813C MPS	15,387THB	75 x 110	3	8500	0.3	Back	140

Pad

Order Unit: 1 Pcs

Order Code	Item No.	Price (per pcs)	Size (mm)
366-3817	23318	1,774THB	73 x 108
391-3481	20832	506THB	73 x 105

Duct Hose

Order Unit: 1 Pcs

Order Code	Item No.	Price (per pcs)	Hose Length (mm)
366-3914	UH19AA	1,013THB	1250

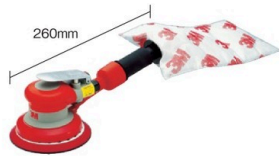

20319 CSDS ASD (dust suction type)

"Clean Sanding Double Action Thunder"

การใช้งาน ●สำหรับการใช้กับชิ้นส่วนพื้นฐานพลาสติกของรถยนต์
 ●สำหรับการซ่อมสีเคลือบแบบอบ
 ข้อมูลจำเพาะ ●แรงดันอากาศที่ใช้: 0.62 MPa
 ●กระดาษที่ใช้: แถบดินตุ๊กแก
 อุปกรณ์เสริม ●แผ่นขัด (PN20353 CSDP RED), ประแจ, น้ำมันหล่อลื่น, ข้อต่อสวมเร็ว (2OPM),
 ถุงกรอง (PN20452 CS BAG)
 ประเทศที่ผลิต ●ไต้หวัน

Hose Intake Port Rc1/4

Order Unit: 1 Pcs

3M JAPAN LIMITED

Order Code	Item No.	Price (per pcs)	Pad Size (mm)	Orbit Diameter (mm)	No Load Speed (min ⁻¹)	Air Consumption (m ³ /min)	Exhaust	Total Length (mm)
336-1187	20319 CSDS ASD	17,360THB	125	5	12000	0.48	Back	260



SPS-31M (strong type)



SPS-34DA

Double Action Sander

คุณสมบัติ ●ไม่มีตัวดูดฝุ่น
 การใช้งาน ●สำหรับการขัดเงา
 ข้อมูลจำเพาะ ●แรงดันอากาศที่ใช้: 0.6 MPa
 ●กระดาษที่ใช้: แถบดินตุ๊กแก
 ประเทศที่ผลิต ●ญี่ปุ่น

Hose Intake Port NPT1/4

Order Unit: 1 Pcs

SP AIR Corporation

Order Code	Item No.	Price (per pcs)	Paper Size (mm)	Orbit Diameter (mm)	No Load Speed (min ⁻¹)	Air Consumption (m ³ /min)	Exhaust	Total Length (mm)
238-8863	SPS-30M	13,584THB	125	5	11000	0.3	Back	132
238-8855	SPS-31M	12,530THB	125	5	10000	0.3	Back	215
238-8880	SPS-34DA	8,863THB	75	2	12000	0.3	Back	125



DAM-055SA



DAM-055A

Dual Action Air Sander

การใช้งาน ●งานเคลือบโครงโลหะรถยนต์
 ข้อมูลจำเพาะ ●แรงดันอากาศที่ใช้: 0.6 MPa
 ●กระดาษที่ใช้: กระดาษกา
 ประเทศที่ผลิต ●ญี่ปุ่น

Hose Intake Port Rc1/4

Order Unit: 1 Pcs

KUKEN Co.Ltd.

Order Code	Item No.	Price (per pcs)	Paper Size (mm)	Orbit Diameter (mm)	No Load Speed (min ⁻¹)	Air Consumption (m ³ /min)	Exhaust	Total Length (mm)
295-4214	DAM-055SA	20,037THB	125	5	9500	0.38	Back	182
295-4168	DAC-056SA	20,379THB	125	6	7500	0.55	Back	244
295-4192	DAM-055A	14,056THB	125	5	9500	0.38	Back	186
295-4141	DAC-056A	15,694THB	125	6	7500	0.55	Back	247

รหัสสั่งซื้อ **สีน้ำเงิน** ... มีสินค้าสต็อกที่ประเทศอินโดนีเซียและประเทศไทย **สีแดง** ... มีสินค้าสต็อกที่ประเทศอินโดนีเซีย **สีเขียว** ... มีสินค้าสต็อกที่ประเทศไทย

1327 Pneumatic Tools

- Air Impact Wrenches
- Air Ratchet Wrenches
- Air Screwdrivers
- Air Drills
- Air Micro Grinders
- Air Grinders
- Air Files
- Air Sanders
- Air Belt Sanders
- Air Chisels
- Air Hammers
- Air Saws
- Air Bevelers
- Air Nippers
- Air Dusters
- Air Guns
- Spray Nozzles

KUKEN



Total Length

DAM-055SB

DAC-056B

Dual Action Air Sander

การใช้งาน ●งานเคลือบโครงโลหะรถยนต์
 ข้อมูลจำเพาะ ●แรงดันอากาศที่ใช้: 0.6 MPa
 ●กระดาษที่ใช้: แถบตีนตุ๊กแก
 ประเทศที่ผลิต ●ญี่ปุ่น

Order Code	Item No.	Price (per pcs)	Paper Size (mm)	Orbit Diameter (mm)	No Load Speed (min ⁻¹)	Air Consumption (m ³ /min)	Exhaust	Total Length (mm)
295-4184	DAM-053SB	20,211THB	125	3	9500	0.38	Back	183
295-4222	DAM-055SB	20,037THB	125	5	9500	0.38	Back	182
295-4273	DAM-05ASB	20,577THB	125	10	9500	0.38	Back	180
295-4231	DAC-056SB	20,379THB	125	6	7500	0.55	Back	244
295-4206	DAM-055B	14,193THB	125	5	9500	0.38	Back	186
295-4257	DAM-05AB	14,793THB	125	10	9500	0.38	Back	183
295-4150	DAC-056B	15,846THB	125	6	7500	0.55	Back	247

Hose Intake Port
Rc1/4

KUKEN Co.Ltd.

COMPACT TOOL

COMPACT TOOLS



241mm

905A4 Series

Double Action Sander

คุณสมบัติ ●ไม่มีตัวดูดฝุ่น
 การใช้งาน ●การเจียสีไม้ การขัดงานไม้ การขัดงาน FRP ฯลฯ
 ข้อมูลจำเพาะ ●แรงดันอากาศที่ใช้: 0.4 ถึง 0.6 MPa
 ประเทศที่ผลิต ●ญี่ปุ่น

Paper Type with Glue ข้อมูลจำเพาะ ●กระดาษที่ใช้: กระดาษขาว

Order Code	Item No.	Price (per pcs)	Paper Size (mm)	Orbit Diameter (mm)	No Load Speed (min ⁻¹)	Air Consumption (m ³ /min)	Exhaust	Total Length (mm)
391-3538	905A4 LPS	15,009THB	125	10	10000	0.4	Back	241

Hose Intake Port
Rc1/4

COMPACT TOOL Co.Ltd.

Velcro Tape Sheet type ข้อมูลจำเพาะ ●กระดาษที่ใช้: แถบตีนตุ๊กแก

Order Code	Item No.	Price (per pcs)	Paper Size (mm)	Orbit Diameter (mm)	No Load Speed (min ⁻¹)	Air Consumption (m ³ /min)	Exhaust	Total Length (mm)
391-3546	905A4 MPS	15,350THB	125	10	10000	0.4	Back	241

SHINANO



166mm

SI-2108-3



262-21 (velcro tape pad)



Center Travel Distance

Double Action Sander

ประเทศที่ผลิต ●ญี่ปุ่น
 การใช้งาน ●สำหรับการขัดเงา
 ข้อมูลจำเพาะ ●แรงดันอากาศที่ใช้: 0.6 ถึง 0.7 MPa
 ●กระดาษที่ใช้: แถบตีนตุ๊กแก

Order Code	Item No.	Price (per pcs)	Paper Size (mm)	Orbit Diameter (mm)	No Load Speed (min ⁻¹)	Air Consumption (m ³ /min)	Exhaust	Total Length (mm)
292-9929	SI-2108	15,230THB	50	3	12500	0.21	Back	166
580-4787	SI-2108-3	15,400THB	75	3	12500	0.21	Back	166



Hose Intake Port
Rc1/4

SHINANO INC.

Velcro Tape Pad

Order Code	Item No.	Price (per pcs)	Comments	Size (mm)	Compatible Model
391-3945	262-21	1,194THB	Velcro Tape Specification	50	SI-2008, SI-2108
755-0367	114DA-100	1,431THB	Velcro Tape Specification	75	SI-2008-3, SI-2108-3

NITTO KOHKI



Total Length

OMV-125B

APS-125SV



Double Action Air Sander

คุณสมบัติ ●เครื่องขัดกระดาษทรายติดตั้งตัวเก็บฝุ่น
 การใช้งาน ●การซ่อมผิวรอยขีดข่วนของงานโลหะแผ่น รอยขีดข่วนลึก การขัดสีไม้ให้เรียบ
 ข้อมูลจำเพาะ ●แรงดันอากาศที่ใช้: 0.6 MPa
 ●กระดาษที่ใช้: แถบตีนตุ๊กแก
 ประเทศที่ผลิต ●ญี่ปุ่น

Order Code	Item No.	Price (per pcs)	Paper Size (mm)	Orbit Diameter (mm)	No Load Speed (min ⁻¹)	Air Consumption (m ³ /min)	Exhaust	Total Length (mm)
116-7111	OMV-125B	21,286THB	125	10	8500	0.68	Back	227
116-7120	APS-125SV	19,596THB	125	5	11000	0.42	Back	175

Item No.	Hose Intake Port
OMV-125B	Hi Cupla 20PM
APS-125SV	Hi Cupla Ace 20PM-PLA



NITTO KOHKI Co.Ltd.

1327

สินค้าบางรายการไม่สามารถนำเข้าได้ สินค้าบางรายการไม่สามารถใช้กับไฟที่ไทยได้ ราคาไม่รวมภาษีมูลค่าเพิ่ม



914L Series

Double Action Sander 914L LPS

คุณสมบัติ •ไม่มีตัวดูดฝุ่น
 การใช้งาน •การเจียสีผิว การขัดงานไม้ การขัดเงา FRP
 ข้อมูลจำเพาะ •แรงดันอากาศที่ใช้: 0.4 ถึง 0.6 MPa
 ประเทศที่ผลิต •ญี่ปุ่น

Paper type with Glue

Order Unit: 1 Pcs

Order Code	Item No.	Price (per pcs)	Paper Size (mm)	Orbit Diameter (mm)	No Load Speed (min ⁻¹)	Air Consumption (m ³ /min)	Exhaust	Total Length (mm)
366-3884	914L LPS	12,760THB	125	5	9500	0.38	Back	158

Velcro Tape Sheet type การใช้งาน •การเจียสีผิว การเจียงานไม้ การเจีย FRP
 ข้อมูลจำเพาะ •แรงดันอากาศที่ใช้: 0.4 ถึง 0.6 MPa

Order Unit: 1 Pcs

Order Code	Item No.	Price (per pcs)	Paper Size (mm)	Orbit Diameter (mm)	No Load Speed (min ⁻¹)	Air Consumption (m ³ /min)	Exhaust	Total Length (mm)
366-3892	914L MPS	12,760THB	125	5	9500	0.38	Back	158

Breathing Set คุณสมบัติ •ทำให้ชนิดไม่ดูดฝุ่นกลายเป็นชนิดดูดฝุ่น
 เนื้อหาในชุด •เป็นแผ่นแบบเก็บฝุ่น แผ่นกระป๋อง ท่อยาง ปลอกท่อลม ถุงเก็บฝุ่น

Order Unit: 1 Set

Order Code	Item No.	Price (per set)	Comments
366-3809	226008A	4,814THB	Velcro Tape Specification
366-3795	226008LA	4,814THB	Glue Specs



Example



226008 Series (suction set)

URYU



UP-25DB

Dual Action Sander

การใช้งาน •สำหรับการขัดเงา
 ข้อมูลจำเพาะ •แรงดันอากาศที่ใช้: 0.6 MPa
 •กระดาษที่ใช้: กระดาษทราย
 ประเทศที่ผลิต •ญี่ปุ่น

Order Unit: 1 Pcs

Order Code	Item No.	Price (per pcs)	Paper Size (mm)	Orbit Diameter (mm)	No Load Speed (min ⁻¹)	Air Consumption (m ³ /min)	Exhaust	Total Length (mm)
211-6065	UP-25DB	18,014THB	125	3	11000	0.4	Back	212

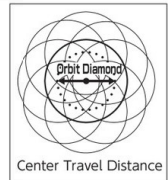

Center Travel Distance

Hose Intake Port Rc1/4

URYU SEISAKU ,Ltd.



691131 (for spot repair)

Double Action Air Sander

การใช้งาน •สำหรับการขัดหยาบและการขัดผิวสำหรับพื้นที่เล็ก
 ข้อมูลจำเพาะ •แรงดันอากาศที่ใช้: 0.6 MPa
 •กระดาษที่ใช้: แถบดินตุ๊กแก
 อุปกรณ์เสริม •แผ่นขัด D77 มีคาร์บอนด้วย
 ประเทศที่ผลิต •เยอรมนี

Order Unit: 1 Pcs

Order Code	Item No.	Price (per pcs)	Paper Size (mm)	Orbit Diameter (mm)	No Load Speed (min ⁻¹)	Air Consumption (m ³ /min)	Exhaust	Total Length (mm)
760-2987	691131	52,909THB	77	2.5	10500	0.27	Back	180

Hose Intake Port FESTOOL Exclusive Hose

Hafele Japan K.K.



9403 ASD

3M™ "Finishing Sander 9403"

การใช้งาน •สำหรับใช้ขัดผิวขั้นสุดท้าย
 ข้อมูลจำเพาะ •แรงดันอากาศที่ใช้: 0.6 MPa
 •วัสดุที่ใช้: แถบดินตุ๊กแก
 •การทำงานแบบสองทิศทาง
 วัสดุ •เหล็ก, เรซิน, ยาง
 ประเทศที่ผลิต •ญี่ปุ่น

Order Unit: 1 Pcs

Order Code	Item No.	Price (per pcs)	Paper Size (mm)	Orbit Diameter (mm)	No Load Speed (min ⁻¹)	Air Consumption (m ³ /min)	Exhaust	Total Length (mm)
436-0290	9403 ASD	29,759THB	75	3	10000	0.28	Back	175

Hose Intake Port Rc1/4

3M JAPAN LIMITED

รหัสสั่งซื้อ **สีน้ำเงิน** ... มีสินค้าสต็อกที่ประเทศอินโดนีเซียและประเทศไทย **สีแดง** ... มีสินค้าสต็อกที่ประเทศอินโดนีเซีย **สีเขียว** ... มีสินค้าสต็อกที่ประเทศไทย

1329 Pneumatic Tools

- Air Impact Wrenches
- Air Ratchet Wrenches
- Air Screwdrivers
- Air Drills
- Air Micro Grinders
- Air Grinders
- Air Files
- Air Sanders

COMPACT TOOL



28869DMA



288762



A94023S

Pad/Dustbag

ประเทศที่ผลิต ● ญี่ปุ่น

ข้อมูลจำเพาะ ● รุ่นที่ใช้ได้: 914L (ชุดเก็บฝุ่นขณะทำงาน)

Order Unit: 1 Sheet

COMPACT TOOL Co.Ltd.

Order Code	Item No.	Price (per sheet)	Comments	Size (mm)
366-3833	28869DMA	1,774THB	Velcro Tape Specification	123
366-3825	28869DLA	1,623THB	Glue Specs	123

ข้อมูลจำเพาะ ● รุ่นที่ใช้ได้: 914L, 905A4

Order Unit: 1 Sheet

Order Code	Item No.	Price (per sheet)	Comments	Size (mm)
366-3850	28869MA	1,774THB	Velcro Tape Specification	123
366-3841	28869LA	1,623THB	Glue Specs	123

ข้อมูลจำเพาะ ● 914L, 813CD ใช้งานร่วมกับ

● ประเภทของกระดาษ (มีไว้สำหรับกั้นบนเส้นรอบวงภายนอก)

ข้อมูลจำเพาะ ● ใช้ร่วมกับแผ่น: 28869DMA, 28869MA

Order Unit: 1 Sheet

Order Unit: 1 Pack

Order Code	Item No.	Price (per sheet)	Comments	Size (mm)	Thickness (mm)	Order Code	Item No.	Price (per pack)	Qty Per Pack (sheet)
391-3511	288762	506THB	Cushion Pad	123	10	366-3906	A94023S	1,076THB	5

TRUSCO

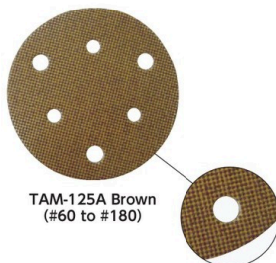

TAM-125A Brown (#60 to #180)



TAM-125A White (#240 to #600)

"Astra Magic Disc"

คุณสมบัติ

● เปลี่ยนได้ง่ายด้วยแถบติดดักแก

การใช้งาน

● สึไปใช้งานทาสีโลหะ ชัดเงาผิวหน้า (การขัดเงาผิวหน้า)

ข้อมูลจำเพาะ

● เครื่องมือที่ใช้ร่วมกัน: เครื่องขัดชนิดดูดฝุ่นแบบ double action (ใช้ดินดักแก)

● ความเร็วตามเส้นรอบวงสำหรับทำงานสูงสุด: 78.5 ม./วินาที (4710 ม./นาที)

วัสดุ

● วัสดุขัด: เม็ดขัดอะลูมิเนียม (A)

● วัสดุฐาน: กระดาษ

ประเทศที่ผลิต ● ญี่ปุ่น

Order Unit: 1 Pack

TRUSCO NAKAYAMA CORPORATION

Order Code	Item No.	Options	Price (per pack)	Grain Size (#)	Color	Outer Diameter (mm)	Max Working Rotation Speed (rpm)	Qty Per Pack (sheet)
258-4352	TAM-125A	60	155THB	60	Brown	125	12000	5
258-4361	TAM-125A	80	148THB	80	Brown	125	12000	5
258-4379	TAM-125A	100	143THB	100	Brown	125	12000	5
258-4387	TAM-125A	120	136THB	120	Brown	125	12000	5
258-4395	TAM-125A	150	136THB	150	Brown	125	12000	5
258-4409	TAM-125A	180	136THB	180	Brown	125	12000	5
258-4417	TAM-125A	240	136THB	240	White	125	12000	5
258-4425	TAM-125A	320	136THB	320	White	125	12000	5
258-4433	TAM-125A	400	136THB	400	White	125	12000	5
258-4441	TAM-125A	600	136THB	600	White	125	12000	5



RoHS

3M



3125 ASD



466L 5 DR500 32XNH (trizact film)



466L 3 DR 500 32XNH (trizact film)



3125 STD (standard type)



3125 SFT (soft type)

(replacement PSA pad)

3M™ "Nib Removal Sander"

การใช้งาน ● การซ่อมพื้นผิวหยาบภายในและภายนอกรถยนต์

ข้อมูลจำเพาะ ● แรงดันอากาศที่ใช้: 0.4 ถึง 0.6 MPa

อุปกรณ์เสริม ● แผ่นรอง PSA (3125 STD), ประแจ, สารหล่อลื่น

ประเทศที่ผลิต ● ญี่ปุ่น

Order Unit: 1 Pcs

3M JAPAN LIMITED

Order Code	Item No.	Price (per pcs)	Pad Size (mm)	Orbit Diameter (mm)	No Load Speed (min ⁻¹)	Air Consumption (m ³ /min)	Hose Intake Port	Total Length (mm)
295-9992	3125 ASD	25,624THB	30	3	7500	0.15	R1/4	155

Triesect Film (with glue)

คุณสมบัติ

● อุดตันได้ยากเมื่อเกิดความชื้นจากการใช้กับน้ำ ทนทานกว่ากระดาษทึบทั่วๆไป เกิน 10 เท่า

Replacement PSA Pad

วัสดุ

● โนโลนเรซิน

Order Unit: 1 Roll

Order Unit: 10 Sheet

Order Code	Item No.	Price (per roll)	Count	Q'ty Per Roll (sheet)	Order Code	Item No.	Price (per sheet)	Q'ty Per Pack (sheet)	Outer Diameter (mm)	Type
452-0050	466L 5 DR500 32XNH	12,773THB	#3000	500	485-9031	3125 STD	286THB*	10	30	Standard
452-0041	466L 3 DR500 32XNH	14,026THB	#4000	500	485-9022	3125 SFT	332THB*	10	30	Soft

1329

สินค้าบางรายการไม่สามารถนำเข้าได้

สินค้าบางรายการไม่สามารถใช้กับไฟที่ไทยได้

จำนวนการสั่งซื้อขั้นต่ำ / ราคา : 1 ชิ้น



Air Sander "Shintaku"

การใช้งาน • การขัดเงาภายในและภายนอกสำหรับโลหะ เช่น อลูมิเนียม
 • การขัดเงาชิ้นส่วนที่ระย้า เช่น ล้ออูมิเนียม ฯลฯ
 • การลบเศษเสี้ยน การขัดเงา อื่นๆ

ข้อมูลจำเพาะ • แรงดันอากาศที่ใช้: 0.6 MPa
 อุปกรณ์เสริม • น้ำมันหล่อลื่นแกนหมุน, ข้อต่อสวมเร็ว
 ประเทศที่ผลิต • ไต้หวัน

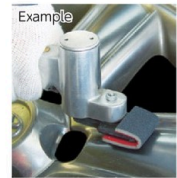

Order Unit: 1 Pcs

Office Mine, Inc.

Order Code	Item No.	Price (per pcs)	Pad Size (mm)	Orbit Diameter (mm)	No Load Speed (min ⁻¹)	Air Consumption (m ³ /min)	Hose Intake Pct	Exhaust	Total Length (mm)
485-1200	T-002	11,850THB	40 x 86 x 10	3	13000	0.3	Rc1/4	Back	245



3M™ Polishing Sander 7403"

การใช้งาน • สำหรับการซ่อมพื้นผิวสีและงานวัสดุประกอบ
 ข้อมูลจำเพาะ • แรงดันอากาศที่ใช้: 0.34 MPa
 • วัสดุขัดใช้งาน: แปกดินตึกแก
 • ขนาดกระดาษ: 75 มม.
 • ขนาดทางเข้าท่ออากาศ: Rc1/4

ประเทศที่ผลิต • ญี่ปุ่น

Order Unit: 1 Pcs

3M JAPAN LIMITED

Order Code	Item No.	Price (per pcs)	Pad Size (mm)	No Load Speed (min ⁻¹)	Air Consumption (m ³ /min)	Exhaust	Total Length (mm)	Hose Mounting Port
370-0020	7403 ASD	28,119THB	75	2500	0.28	Back	175	Rc1/4



Air Belt Sander "Belton"

การใช้งาน • การลบเศษเสี้ยน, การลบคม, การกำจัดเศษเชื่อม, การเจียผิว ฯลฯ

ข้อมูลจำเพาะ • แรงดันอากาศที่ใช้: 0.6 MPa
 ประเทศที่ผลิต • ญี่ปุ่น

Hose Mounting Port
Hi Cupla 20PM

Order Unit: 1 Pcs

NITTO KOHKI Co.Ltd.

Order Code	Item No.	Price (per pcs)	Belt Dimension (mm)	Belts Speed (m/min)	No Load Speed (min ⁻¹)	Air Consumption (m ³ /min)	Exhaust	Total Length (mm)
827-9356	B-10CL	22,271THB	10 x 330	1120	17000	0.40	Back	343
827-9357	B-20CL	24,541THB	20 x 520	2770	18000	0.48	Back	440



Abrasive Belt for BB-20



Abrasive Belt (zirconia)



Abrasive Belt (ceramic)



Abrasive Belt (non-woven fabric)

Abrasive Belt for "Belton"

ประเทศที่ผลิต • ญี่ปุ่น

Order Unit: 1 Box

Item No.	Compatible Model
41-	BB-10B, B-10CL, EBS-10
37-	BB-20

NITTO KOHKI Co.Ltd.

Order Code	Item No.	Price (per box)	Grain Size (#)	Materials	Belt Dimension (mm)	Q'ty Per Box (pcs)
209-8547	41461	2,960THB	Z60	Zirconia	10 x 330	50
209-8571	41398	2,960THB	Z80	Zirconia	10 x 330	50
209-8601	41397	2,960THB	Z100	Zirconia	10 x 330	50
209-8636	41568	2,960THB	Z120	Zirconia	10 x 330	50
209-8661	41570	2,960THB	Z180	Zirconia	10 x 330	50
209-8768	41407	2,960THB	AA400	Alumina	10 x 330	50
276-1017	37515	1,107THB	Z60	Zirconia	20 x 330	20
276-1025	37516	1,107THB	Z80	Zirconia	20 x 330	20
276-1033	37517	1,107THB	Z100	Zirconia	20 x 330	20
276-1041	37518	1,107THB	Z120	Zirconia	20 x 330	20
276-1050	37519	1,107THB	Z180	Zirconia	20 x 330	20
276-1068	37520	1,107THB	Z240	Zirconia	20 x 330	20
276-1076	37521	1,107THB	A400	Alumina	20 x 330	20
276-1084	37526	1,294THB	CE60	Ceramic	20 x 330	20
276-1092	37527	1,294THB	CE80	Ceramic	20 x 330	20
276-1106	37528	1,294THB	CE100	Ceramic	20 x 330	20
276-1114	37529	1,294THB	CE120	Ceramic	20 x 330	20
276-1122	37523	1,704THB	AM (equivalent to 180)	Non-woven Fabric	20 x 330	5
276-1131	37524	1,704THB	A-VF (equivalent to 320)	Non-woven Fabric	20 x 330	5
276-1149	37522	1,704THB	S-SF (equivalent to 400)	Non-woven Fabric	20 x 330	5

รหัสสั่งซื้อ **สีน้ำเงิน** ... มีสินค้าสต็อกที่ประเทศอินโดนีเซียและประเทศไทย **สีแดง** ... มีสินค้าสต็อกที่ประเทศอินโดนีเซีย **สีเขียว** ... มีสินค้าสต็อกที่ประเทศไทย

1331 Pneumatic Tools

- Air Impact Wrenches
- Air Ratchet Wrenches
- Air Screwdrivers
- Air Drills
- Air Micro Grinders
- Air Grinders
- Air Files
- Air Sanders
- Air Belt Sanders
- Air Chisels
- Air Hammers
- Air Saws
- Air Bevelers
- Air Nippers
- Air Dusters
- Air Guns
- Spray Nozzles

mine



TOM-1
230mm

Hole Diameter
Wheel Width
Wheel Diameter
TM-240-5

TF-5
TH-80-5
TU-400-2

Air Belt Sander "Curve Sander"

การใช้งาน ●การขัดเงาผิวเหล็กกล้าไร้สนิม ฯลฯ (รอยขนแมว ผิวกระจก)
●การขัดเงาผิวที่ซับซ้อน เช่น แม่พิมพ์ปั๊มขึ้นรูปและแม่พิมพ์หล่อขึ้นรูป

ข้อมูลจำเพาะ ●แรงดันอากาศที่ใช้: 0.6 MPa
ประเทศที่ผลิต ●ญี่ปุ่น

Order Unit: 1 Pcs Office Mine, Inc.

Order Code	Item No.	Price (per pcs)	Wheel Size (mm)	Wheel Width (mm)	No Load Speed (min ⁻¹)	Air Consumption (m ³ /min)	Hose Mounting Port	Exhaust
296-0761	TOM-1	25,083THB	45 to 60	15 to 25	10000	0.3	PT1/4	Back

Wheel
Order Unit: 1 Box

Order Code	Item No.	Price (per box)	Grain Size (#)	Color	Wheel Diameter (mm)	Wheel Width (mm)	Hole Diameter (mm)	Q'ty Per Box (pcs)
296-0788	TF-5	2,656THB	Mirror Surface 600	White	50	15	12.7	5
296-0796	TM-240-5	2,897THB	240	Brown	45	25	12.7	5
296-0800	TH-80-5	2,173THB	80	Black	50	25	12.7	5
296-0818	TU-400-2	2,091THB	Gloss 400	Gray	60	25	12.7	2

3M



9025 ASD
150mm

PN13258
PN13257 (buffing pad)

3M™ "Buffing Sander 9025"

การใช้งาน ●สำหรับการขัดเงาชิ้นส่วนพลาสติก เช่น ดีวีดีและโทรทัศน์

ประเทศที่ผลิต ●ญี่ปุ่น

ข้อมูลจำเพาะ ●แรงดันอากาศที่ใช้: 0.4 ถึง 0.6 MPa
●วัสดุขัดใช้งาน: แกดดินดักแก
●การทำงานแบบสองทิศทาง
วัสดุ ●เรซิน/พลาสติก/เหล็กกล้าไร้สนิม

Order Unit: 1 Pcs 3M JAPAN LIMITED

Order Code	Item No.	Price (per pcs)	Pad Size (mm)	Orbit Diameter (mm)	No Load Speed (min ⁻¹)	Air Consumption (m ³ /min)	Exhaust
391-3597	9025 ASD	33,761THB	75	10	11000	0.15	Back

Buffing Pad
Order Unit: 50 Pcs

Order Code	Item No.	Price (per pcs)	Q'ty Per Pack (pcs)	Size (mm)	Color	Polishing Force	Finishing
336-1403	PN13258	373THB*	50	83	Orange	Large	Fine
336-1411	PN13257	325THB*	50	83	Light Blue	Small	Extra Fine

NITTO KOHKI

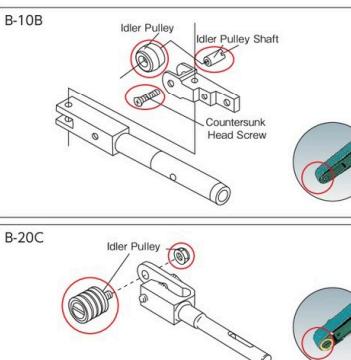

B-10B
Idler Pulley
Idler Pulley Shaft
Countersunk Head Screw

B-20C
Idler Pulley

Consumables Parts for "Belton"

ประเทศที่ผลิต ●ญี่ปุ่น

For B-10 Parts



Order Unit: 1 Pcs NITTO KOHKI Co.Ltd.

Order Code	Item No.	Price (per pcs)	Item Name	Compatible Model
276-1211	NO73924	1,414THB	Idler Pulley 10 SUB ASS'Y	B-10B, B-10N, B-10CL
276-1238	NO73926	198THB	Idler Pulley Shaft 10	B-10B
276-1220	NO73925	9THB	Countersunk Head Machine Screw 2 x 5	B-10B, B-10N, B-10CL

For B-20 Parts



Order Unit: 1 Pcs

Order Code	Item No.	Price (per pcs)	Compatible Model
276-1246	NO73755	2,280THB	B-20C, B-20NB, B-20CL

NITTO KOHKI



BB-20
(belt width(20mm))
249mm

Air Belt Sander "Baby Belton"

ประเทศที่ผลิต ●ญี่ปุ่น

Order Unit: 1 Pcs NITTO KOHKI Co.Ltd.

Order Code	Item No.	Price (per pcs)	Belt Dimension (mm)	Belts Speed (m/min)	No Load Speed (min ⁻¹)	Air Consumption (m ³ /min)	Hose Mounting Port	Exhaust
276-0428	BB-20	24,440THB	20 x 330	1100	16000	0.43	Nut Coupler 65PNG	Back

1331

สินค้าบางรายการไม่สามารถนำเข้าได้ สินค้าบางรายการไม่สามารถใช้กับไฟที่ไทยได้ จำนวนการสั่งซื้อขั้นต่ำ /ราคา : 1 ชิ้น



Swivel Regulator

การใช้งาน • สำหรับผู้ใช้เครื่องมือลมและเครื่องมือลมอัด
 ข้อมูลจำเพาะ • สามารถใช้สำหรับเครื่องมือลมทั่วไป
 ประเทศที่ผลิต • ไต้หวัน

Order Code	Item No.	Price (per pcs)	Hose Mounting Port D	Hose Mounting Port D2	Total Length (mm)
448-4321	SWR	1,393THB	Rc1/4	Rc1/4	55



Air Belt Sander

การใช้งาน • สำหรับลูมิเนียมชนิดขึ้นรูป การลบเศษเสี้ยนจากผิวหล่อ งานโลหะแผ่นสำหรับรถ งานเจียและขัดเงาของเหล็กกล้าไร้สนิม การลบเศษเสี้ยนจากงานเชื่อม การเอาสีเคลือบออก การกำจัดเศษเชื่อมและสนิม ฯลฯ
 ข้อมูลจำเพาะ • แรงดันอากาศที่ใช้: 0.6 MPa
 • เปลี่ยนสายพานง่ายด้วยปุ่มเดียว

Order Code	Item No.	Price (per pcs)	Belt Dimension (mm)	Belts Speed (m/min)	No Load Speed (min ⁻¹)	Air Consumption (m ³ /min)	Exhaust	Total Length (mm)
253-7095	GT-BS12	14,727THB	10/12 x 330	1100	17000	0.52	Back	311
253-7109	GT-BS20	16,951THB	20 x 520	2500	16000	0.60	Back	398
253-7125	GT-BS30	24,886THB	30 x 540	2040	13000	0.72	Back	374



Order Code	Item No.	Price (per pcs)	Belt Dimension (mm)	Belts Speed (m/min)	No Load Speed (min ⁻¹)	Air Consumption (m ³ /min)	Exhaust	Total Length (mm)
253-7133	GT-BS30W	22,684THB	30 x 540	2040	13000	0.72	Back	374



Order Code	Item No.	Price (per pcs)	Qty Per Pack (pcs)	Grain Size (#)	Belt Dimension (mm)	Compatible Model
371-5850	ZB20-40	52THB*	20	40	20 x 520	GT-BS20, 20W
371-5868	ZB20-60	52THB*	20	60	20 x 520	GT-BS20, 20W
371-5876	ZB20-80	48THB*	20	80	20 x 520	GT-BS20, 20W



Air Belt Sander "Roller Minico"

การใช้งาน • ผิวกระจกของสแตนเลส
 • การกำจัดรอยขีดข่วนและผิวขัดของผลิตภัณฑ์โลหะ
 ข้อมูลจำเพาะ • แรงดันอากาศที่ใช้: 0.6 MPa
 • ขนาดของลูกกลิ้ง: เส้นผ่านศูนย์กลาง 50 x กว้าง 60 มม.

Order Code	Item No.	Price (per pcs)	Belt Dimension (mm)	Belts Speed (m/min)	No Load Speed (min ⁻¹)	Air Consumption (m ³ /min)	Exhaust	Total Length (mm)
138-8142	RMB-1	29,833THB	60 x 260	1000	7000	0.3	Back	170
456-7986	RMB-X	32,311THB	60 x 260	1000	7000	0.3	Back	170



Dust Collection Kit เนื้อหาในชุด • ท่อดูดฝุ่น ข้อต่อท่อยาง ผาครอบล้อดูดฝุ่น



Order Code	Item No.	Price (per set)	Hose Length (m)	Hose Diameter (mm)	Compatible Model
456-7978	DK	2,229THB	2	25	RMB-1, RMB-X, RMB-E, HMB-E

Order Code	Item No.	Price (per pcs)	Item Name	Compatible Model
321-2556	RMB1-P27S	3,470THB	Idle Roller Set	RMB Type
321-2548	RMB1-P27	1,857THB	Idle Roller	RMB Type
755-0278	RMB1-P27AS	6,749THB	Aluminum Idle Roller Set (no knob)	RMB Type
755-0260	RMB1-P27A	4,459THB	Aluminum Idle Roller	RMB Type

รหัสสั่งซื้อ **สินค้าเงิน** ... มีสินค้าสต็อกที่ประเทศอินโดนีเซียและประเทศไทย **สีแดง** ... มีสินค้าสต็อกที่ประเทศอินโดนีเซีย **สีเขียว** ... มีสินค้าสต็อกที่ประเทศไทย จำนวนการสั่งซื้อขั้นต่ำ / ราคา : 1 ชิ้น

- Air Impact Wrenches
- Air Ratchet Wrenches
- Air Screwdrivers
- Air Drills
- Air Micro Grinders
- Air Grinders
- Air Files
- Air Sanders
- Air Belt Sanders
- Air Chisels
- Air Hammers
- Air Saws
- Air Bevelers
- Air Nippers
- Air Dusters
- Air Guns
- Spray Nozzles

1333 Pneumatic Tools

- Air Impact Wrenches
- Air Ratchet Wrenches
- Air Screwdrivers
- Air Drills
- Air Micro Grinders
- Air Grinders
- Air Files
- Air Sanders
- Air Belt Sanders
- Air Chisels
- Air Hammers
- Air Saws
- Air Bevelers
- Air Nippers
- Air Dusters
- Air Guns
- Spray Nozzles

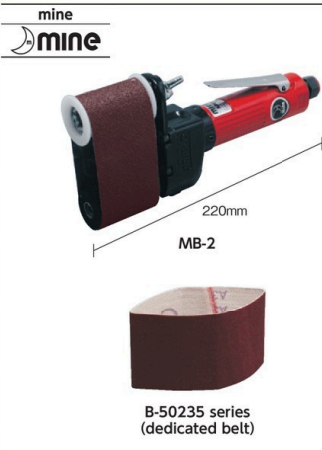

"Minico Air Belt Sander 2"

การใช้งาน ●การลบเศษเสี้ยน เช่น โคนงานไม้ เรซิน โลหะ โลหะที่ไม่ใช่เหล็ก ฯลฯ
 ข้อมูลจำเพาะ ●แรงดันอากาศที่ใช้: 0.6 MPa
 ประเทศที่ผลิต ●ญี่ปุ่น

Order Unit: 1 Pcs Office Mine, Inc.

Order Code	Item No.	Price (per pcs)	Belt Dimension (mm)	Belts Speed (m/min)	No Load Speed (min ⁻¹)	Air Consumption (m ³ /min)	Hose Mounting Port	Exhaust
276-0339	MB-2	25,127THB	50 x 235	600 to 1200	8000	0.3	Rc1/4	Back

Belt for Minico Belt Sander วัสดุ ●อะลูมิเนียม

Order Unit: 1 Box

Order Code	Item No.	Price (per box)	Grain Size (#)	Belt Dimension (mm)	Q'ty Per Box (sheet)
276-0347	B-50235-W80-50	3,250THB	80	50 x 235	50
276-0355	B-50235-W100-50	3,034THB	100	50 x 235	50
276-0363	B-50235-W120-50	3,034THB	120	50 x 235	50
276-0371	B-50235-W180-50	3,034THB	180	50 x 235	50
276-0380	B-50235-W240-50	3,034THB	240	50 x 235	50



Tipped Tool for "Handy Belt Sander" (common throughout RMB-1, RMB-E, HMB-E, RMB-X, SRM-E)

ประเทศที่ผลิต ● ญี่ปุ่น

Order Unit: 1 Box Office Mine, Inc.

Order Code	Item No.	Options	Price (per box)	Item Name	Use	Q'ty Per Box (pcs)
138-8169	C1	H	3,017THB	Sponge Contact (hard)	For general polishing	1
138-8177	C1	M	3,017THB	Sponge Contact (slightly harder)	For general polishing	1
138-8185	C1	S	3,017THB	Sponge Contact (soft tortoise)	For general polishing	1
156-9104	C2		3,881THB	Rubber Contact	Hardness 55 Degrees, Optimum for Heavy Polishing	1
156-9139	C5		3,219THB	Bright Wheel	For finish polishing, hairline processing	1
138-8291	C8	H	2,943THB	HL Belts (10 piece set) (rough)	For hairline work	10
138-8304	C8	M	2,943THB	HL Belts (10 piece set) (medium)	For hairline work	10
138-8312	C8	S	2,943THB	HL Belts (10 piece set) (fine)	For hairline work	10
755-0219	C8-HS-150		4,333THB	HL Belts SM Type Hard M (10 piece set) (# 150)	For hairline work	10
755-0227	C8-HS-320		4,333THB	HL Belt SM Type Hard F (10 piece set) (#320)	For hairline work	10
755-0235	C8-HS-600		4,333THB	HL Belts SM Type Hard SF (10 piece set) (# 600)	For hairline work	10
152-7037	C9	Z24	2,953THB	Polishing Cloth Belts (25 sheet set) (zirconia)	For general polishing	25
152-7045	C9	Z36	2,766THB	Polishing Cloth Belts (25 sheet set) (zirconia)	For general polishing	25
253-7893	C9	Z40	2,749THB	Polishing Cloth Belts (25 sheet set) (zirconia)	For general polishing	25
152-7070	C9	Z60	5,016THB	Polishing Cloth Belts (50 sheet set) (zirconia)	For general polishing	50
152-7088	C9	Z80	4,903THB	Polishing Cloth Belts (50 sheet set) (zirconia)	For general polishing	50
152-7096	C9	Z100	4,641THB	Polishing Cloth Belts (50 sheet set) (zirconia)	For general polishing	50
253-7907	C9	WA80	4,257THB	Polishing Cloth Belts (50 sheet set) (white alundum)	For general polishing	50
152-7100	C9	WA100	4,023THB	Polishing Cloth Belts (50 sheet set) (white alundum)	For general polishing	50
152-7118	C9	WA120	4,023THB	Polishing Cloth Belts (50 sheet set) (white alundum)	For general polishing	50
152-7126	C9	WA150	4,023THB	Polishing Cloth Belts (50 sheet set) (white alundum)	For general polishing	50
152-7134	C9	WA180	4,023THB	Polishing Cloth Belts (50 sheet set) (white alundum)	For general polishing	50
152-7142	C9	WA240	4,023THB	Polishing Cloth Belts (50 sheet set) (white alundum)	For general polishing	50
152-7151	C9	WA320	4,023THB	Polishing Cloth Belts (50 sheet set) (white alundum)	For general polishing	50
152-7169	C9	WA400	4,023THB	Polishing Cloth Belts (50 sheet set) (white alundum)	For general polishing	50
152-7177	C9	WA600	4,023THB	Polishing Cloth Belts (50 sheet set) (white alundum)	For general polishing	50
152-7053	C9	A800	4,870THB	Polishing Cloth Belts (50 sheet set) (alundum)	For general polishing	50
152-7061	C9	A1000	4,870THB	Polishing Cloth Belts (50 sheet set) (alundum)	For general polishing	50
156-8981	C3	400	3,281THB	Standard Grid Brush	For burring works.	1
138-8266	C7	H	1,873THB	HL Wheel (Coarse Mesh)	For hairline work	1
138-8274	C7	M	1,873THB	HL Wheel (medium)	For hairline work	1
138-8282	C7	S	1,873THB	HL Wheel (fine)	For hairline work	1
253-7915	HAL-C		3,097THB	HAL Wheel #60 to #80	For aluminum polishing operation, general finish polishing	1
253-7923	HAL-M		3,097THB	HAL Wheel #120 to #150	For aluminum polishing operation, general finish polishing	1
253-7931	HAL-F		3,097THB	HAL Wheel #240	For aluminum polishing operation, general finish polishing	1
156-9163	SRM-B1		2,211THB	Sisal Wheel	Mirror Surface #300 to #400 for Finishing	1
156-9171	SRM-B2		2,211THB	B Cross Wheel	Mirror Surface #500 to #600 for Finishing	1
156-9180	SRM-B3		2,211THB	S Cross Wheel	Mirror Surface #700 to #800 for Finishing	1
755-0286	SRM-R1		2,383THB	Red Cross Wheel	Mirror Surface #300 to #400 for Finishing	1

1333

สินค้าบางรายการไม่สามารถนำเข้าได้ สินค้าบางรายการไม่สามารถใช้กับไฟฟ้าได้ ราคาไม่รวมภาษีมูลค่าเพิ่ม



Air Chisel "Jet Chisel"

การใช้งาน • สำหรับการกำจัดเศษเชื่อมหลังจากการเชื่อมและการกำจัดคราบบนแผ่นเหล็ก
 ข้อมูลจำเพาะ • แรงดันอากาศที่ใช้: 0.6 MPa
 ประเทศที่ผลิต • ญี่ปุ่น

Hose Intake Port
 Hi Cupla 30PH
 NITTO KOHKI Co.Ltd.

Order Code	Item No.	Price (per pcs)	Compatible Needle Dimension (mm)	No Load Stroke (min ⁻¹)	Air Consumption (m ³ /min)	Total Length (mm)
116-6018	AJC-16	20,580THB	2 x 180, 3 x 180	6000	0.07	190
116-6026	JT-20	26,491THB	2 x 180, 3 x 180	4000	0.20	245
116-6034	JEX-20	30,593THB	2 x 180, 3 x 180	4000	0.20	244
116-6000	JC-16	25,883THB	2 x 150	4000	0.15	158
116-6042	JEX-24	38,426THB	2 x 180, 3 x 180	4000	0.30	237
116-6778	JEX-66	43,383THB	2 x 180, 3 x 180, 4 x 180	4000	0.35	264
322-2349	JEX-2800A	44,239THB	2 x 180, 3 x 180, 4 x 180	3700	0.43	247



Needle for Jet Chisel

ประเทศที่ผลิต • ญี่ปุ่น

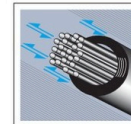

• Powerful blow of a needle punch with shot peening effect gives residual reaction to the surface layer of the work piece, which is effect on reinforcement of deteriorated part after welding.

Order Code	Item No.	Price (per box)	Needle Graver Diameter (mm)	Needle Length (mm)	Q'ty Per Box (pcs)
117-3871	90101	3,856THB	2	150	100
117-3880	90102	3,856THB	2	180	100
117-3898	90103	3,221THB	2	300	50
117-3901	90104	3,856THB	2	500	50
117-3910	90106	5,256THB	3	180	100
117-3928	90107	3,856THB	3	300	50
117-3936	90108	4,716THB	3	500	50
117-3944	90109	10,444THB	3	800	50
117-3952	90112	5,504THB	4	180	50
117-3961	90111	8,593THB	4	300	50
117-3979	90113	11,051THB	4	500	50



Air Needle Scaler

การใช้งาน • การกำจัดฟลักซ์จากส่วนที่เชื่อม การกำจัดทรายจากงานหล่อ การกำจัดคราบ/รอยแตกของเรือ การนำสีกอก
 ข้อมูลจำเพาะ • แรงดันอากาศที่ใช้: 0.63 MPa
 ประเทศที่ผลิต • ญี่ปุ่น



Order Code	Item No.	Price (per pcs)	Compatible Needle Dimension (mm)	No Load Stroke (min ⁻¹)	Air Consumption (m ³ /min)	Hose Intake Port	Total Length (mm)
125-4308	FNS-2	13,263THB	3 x 180	7980	0.18	Rc1/4	325
125-4316	FNS-2P	15,459THB	3 x 180	7980	0.18	Rc1/4	371



Attached Needle for Replacement Hose Intake Port
 φ 2 x 180mm (29 pieces) Rc1/4

Air Needle Scaler "Power Scaler"

การใช้งาน • การเคลือบสี การกำจัดซีเมนต์ฟิล์มเคลือบ และสนิม
 ข้อมูลจำเพาะ • แรงดันอากาศที่ใช้: 0.6 MPa
 ประเทศที่ผลิต • ไต้หวัน

VESSEL CO.,INC.

Order Code	Item No.	Price (per pcs)	Compatible Needle Dimension (mm)	No Load Stroke (min ⁻¹)	Air Consumption (m ³ /min)	Total Length (mm)
754-5177	GT-HPS160	19,719THB	2 x 180	4000	0.22	380

รหัสสั่งซื้อ **สีน้ำเงิน** ... มีสินค้าสต็อกที่ประเทศอินโดนีเซียและประเทศไทย **สีแดง** ... มีสินค้าสต็อกที่ประเทศอินโดนีเซีย **สีเขียว** ... มีสินค้าสต็อกที่ประเทศไทย

1335 Pneumatic Tools

- Air Impact Wrenches
- Air Ratchet Wrenches
- Air Screwdrivers
- Air Drills
- Air Micro Grinders
- Air Grinders

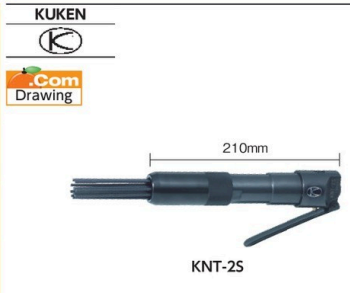

Air Needle Chisel

การใช้งาน

- กัดจัดซี่เชื่อมหลังจากการเชื่อม
- เศษตัดจากคอนกรีต / หินชั้นล่าง
- กัดจัดสนิมและสีจากแผ่นเหล็ก
- การกำจัดทรายจากงานหล่อ

ข้อมูลจำเพาะ

- แรงดันอากาศที่ใช้: 0.6 MPa
- เส้นผ่านศูนย์กลางเข็ม x จำนวน: 3 x 12 อัน

ประเทศที่ผลิต ● ญี่ปุ่น

Order Unit: 1 Pcs KUKEN Co.Ltd.

Order Code	Item No.	Price (per pcs)	Compatible Needle Dimension (mm)	No Load Stroke (min ⁻¹)	Air Consumption (m ³ /min)	Hose Intake Port	Total Length (mm)
364-0922	KNT-25	15,059THB	3 x 125	4000	0.15	Rc1/4	210

- Air Files
- Air Sanders
- Air Belt Sanders
- Air Chisels
- Air Hammers
- Air Saws

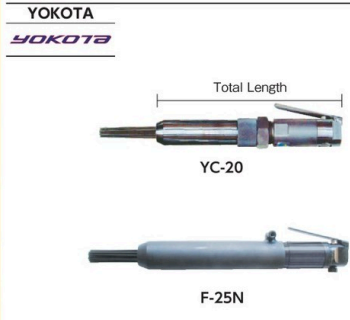

Air Needle Scler

การใช้งาน

- กัดจัดซี่เชื่อมหลังจากการเชื่อม เศษเชื่อม ความหยาบของคอนกรีตและหินชั้นล่าง

ข้อมูลจำเพาะ

- แรงดันอากาศที่ใช้: 0.6 MPa

อุปกรณ์เสริม ● ข้อต่ออ่อน

ประเทศที่ผลิต ● ญี่ปุ่น

Order Unit: 1 Pcs YOKOTA INDUSTRIAL Co.Ltd

Order Code	Item No.	Price (per pcs)	Compatible Needle Dimension (mm)	No Load Stroke (min ⁻¹)	Air Consumption (m ³ /min)	Hose Intake Port	Total Length (mm)
209-8075	YC-20	13,839THB	3 x 180	4000	0.15	Rc1/4	359
209-8083	F-25N	18,871THB	3 x 180	4000	0.40	Rc1/4	416

- Air Bevelers
- Air Nippers
- Air Dusters
- Air Guns
- Spray Nozzles



Air Needle Scler

การใช้งาน

- งานลอกสำหรับผิวหยาบที่มีตำหนิ การกำจัดสนิม รอย และฟิล์มเคลือบ ฯลฯ

ข้อมูลจำเพาะ

- แรงดันอากาศที่ใช้: 0.6 MPa
- แบบพกพา

ประเทศที่ผลิต ● ญี่ปุ่น

Order Unit: 1 Pcs SHINANO INC.

Order Code	Item No.	Price (per pcs)	Compatible Needle Dimension (mm)	No Load Stroke (min ⁻¹)	Air Consumption (m ³ /min)	Hose Intake Port	Total Length (mm)
443-0018	SI-4160	20,003THB	3 x 180	4000	0.2	Rc1/4	274

- FUJI

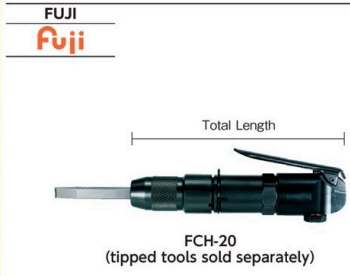

Air Flux Chipper

การใช้งาน

- สำหรับเศษตัดและเศษเสี้ยน การกำจัดฟลักซ์ของส่วนที่เชื่อม การสลักหิน

ข้อมูลจำเพาะ

- แรงดันอากาศที่ใช้: 0.63 MPa

ประเทศที่ผลิต ● ญี่ปุ่น



Order Unit: 1 Pcs FUJI TOOLS

Order Code	Item No.	Price (per pcs)	No Load Stroke (min ⁻¹)	Air Consumption (m ³ /min)	Hose Intake Port	Total Length (mm)
125-4278	FCH-20	7,593THB	5400	0.14	Rc1/4	176
125-4286	FCH-20F	7,833THB	5400	0.14	Rc1/4	182
125-4294	FCH-25	12,049THB	3600	0.18	Rc1/4	204

- NITTO KOHKI

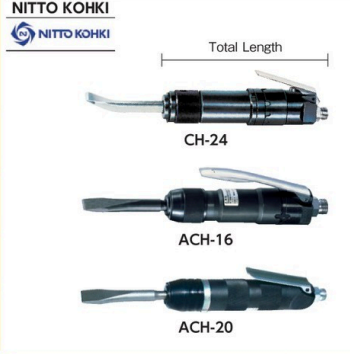

Air Chipper

การใช้งาน

- การขูดเศษตัด เศษเสี้ยน ซี่เชื่อมหลังการเชื่อม สีของโครงตัวถังรถ คราบสกปรก ฯลฯ

ข้อมูลจำเพาะ

- แรงดันอากาศที่ใช้: 0.6 MPa

ประเทศที่ผลิต ● ญี่ปุ่น

Order Unit: 1 Pcs NITTO KOHKI Co.Ltd.

Order Code	Item No.	Price (per pcs)	No Load Stroke (min ⁻¹)	Air Consumption (m ³ /min)	Hose Intake Port	Total Length (mm)
116-6964	CH-24	12,359THB	4000	0.20	Hi Cupla 30PH	184
116-6972	ACH-16	12,176THB	6000	0.15	Hi Cupla 30PH	147
297-1887	ACH-20	12,176THB	5700	0.21	Hi Cupla 30PH	180

1335

สินค้าบางรายการไม่สามารถนำเข้าได้ สินค้าบางรายการไม่สามารถใช้กับไฟที่ไทยได้ ราคาไม่รวมภาษีมูลค่าเพิ่ม

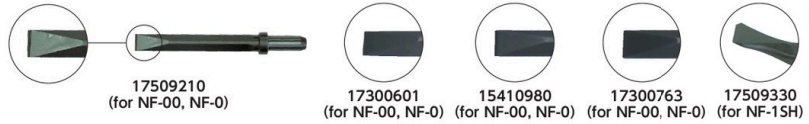
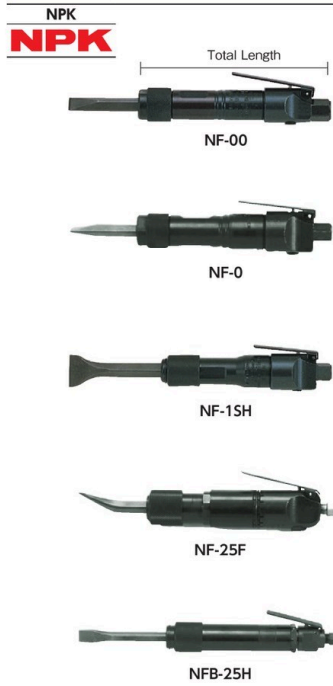

Air Flux Hammer

การใช้งาน • กระบวนการกลบของเหล็กกล้าเชื่อม กำจัดสนิมและสี
 • งานไม้ เศษตัดอลูมิเนียม การสลักหิน
 ประเทศที่ผลิต • ญี่ปุ่น
 ข้อมูลจำเพาะ • แรงดันอากาศที่ใช้: 0.6 MPa

Order Unit: 1 Pcs

Order Code	Item No.	Price (per pcs)	No Load Stroke (min ⁻¹)	Air Consumption (m ³ /min)	Hose Intake Port	Total Length (mm)
292-4307	NF-00	10,749THB	6500	0.23	Rc1/4	162
292-4323	NF-0	11,147THB	5500	0.23	Rc1/4	177
292-4315	NF-15H	12,380THB	4800	0.25	Rc1/4	185
292-4331	NF-25F	14,186THB	4800	0.20	Rc1/4	226
292-4340	NFB-25H	16,961THB	4000	0.55	Rc1/4	264

Flux Hammer Exclusive Chisel

Order Unit: 1 Pcs

Order Code	Item No.	Price (per pcs)	Comments	Total Length (mm)
276-8844	17509210	923THB	Chisel for NF-00, NF-0	120
753-2962	17300601	1,609THB	Chisel for NF-00, NF-0	150
753-2873	15410980	2,081THB	Chisel for NF-00, NF-0	200
753-3047	17300763	2,931THB	Chisel Long for NF-00, NF-0	300
276-8852	17509330	1,141THB	Chisel for NF-15H	155
330-0099	17509760	834THB	Angle Flat Chisel for NF-25F	155
276-8861	17509980	906THB	Straight Flat Chisel for NFB-25H	200



Air Chipper

คุณสมบัติ • เป็นตัวที่มีสปริงทำให้มันไม่ตกหล่น
 การใช้งาน • สำหรับเศษตัดของคอนกรีตบางในงานวิศวกรรม งานก่อสร้างและไฟฟ้า เช่นเดียวกับเศษตัดของหิน ทราซีที่
 บัดออกจากงานหล่อ ตะกรัน ฯลฯ
 ข้อมูลจำเพาะ • แรงดันอากาศที่ใช้: 0.6 MPa
 ประเทศที่ผลิต • ญี่ปุ่น

Order Unit: 1 Pcs

Order Code	Item No.	Price (per pcs)	No Load Stroke (min ⁻¹)	Air Consumption (m ³ /min)	Chisel Insert Mouth Shape	Hose Intake Port	Total Length (mm)
292-4358	AA-00SP (H)	18,591THB	3800	0.30	Including edge	Rc1/4	233
292-4366	AA-00SP (R)	18,591THB	3800	0.30	Round	Rc1/4	233
391-4461	AA-0SP (H)	20,266THB	3200	0.35	Including edge	Rc1/4	281
391-4470	AA-0SP (R)	20,266THB	3200	0.35	Round	Rc1/4	281
292-4374	AA-3SP (H)	27,357THB	2000	0.50	Including edge	Rc3/8	339
292-4382	AA-3SP (R)	27,357THB	2000	0.50	Round	Rc3/8	339

Flat Chisel

Order Unit: 1 Pcs

Order Code	Item No.	Price (per pcs)	Compatible Model	Shank Shape	Total Length (mm)
276-6621	17501390	1,034THB	AA-0SPH, AA-00SPH	Including edge	215
276-6612	17501350	923THB	AA-0SPR, AA-00SPR	Round	215
276-6647	17501910	1,357THB	AA-1ASPH to 3SPH, 15XSPH to 75SPH	Including edge	300
276-6639	17501870	1,141THB	AA-1ASPR to 3SPR, 15XSPR to 75SPR	Round	300

Diamond Point Chisel

Order Unit: 1 Pcs

Order Code	Item No.	Price (per pcs)	Compatible Model	Shank Shape	Total Length (mm)
276-6671	17501400	1,034THB	AA-0SPH, AA-00SPH	Including edge	220
276-6663	17501360	923THB	AA-0SPR, AA-00SPR	Round	220
276-6698	17501920	1,357THB	AA-1ASPH to 3SPH, 15XSPH to 75SPH	Including edge	300
276-6680	17501880	1,141THB	AA-1ASPR to 3SPR, 15XSPR to 75SPR	Round	300



Stone Scraper "Bishan"

การใช้งาน • สำหรับทุบหิน
 ข้อมูลจำเพาะ • แรงดันอากาศที่ใช้: 0.6 MPa
 ประเทศที่ผลิต • ญี่ปุ่น

Order Unit: 1 Pcs

Order Code	Item No.	Price (per pcs)	No Load Stroke (min ⁻¹)	Air Consumption (m ³ /min)	Hose Intake Port	Total Height (mm)
753-3845	NB10A	35,817THB	2500	0.35	Rc3/8	210



ข้อควรระวัง
 • หัวชุด ขายแยก

รหัสสั่งซื้อ **สีน้ำเงิน** ... มีสินค้าสต็อกที่ประเทศอินโดนีเซียและประเทศไทย **สีแดง** ... มีสินค้าสต็อกที่ประเทศอินโดนีเซีย **สีเขียว** ... มีสินค้าสต็อกที่ประเทศไทย

1337 Pneumatic Tools

- Air Impact Wrenches
- Air Ratchet Wrenches
- Air Screwdrivers
- Air Drills
- Air Micro Grinders
- Air Grinders
- Air Files
- Air Sanders
- Air Belt Sanders
- Air Chisels
- Air Hammers
- Air Saws
- Air Bevelers
- Air Nippers
- Air Dusters

NITTO KOHKI



Air Chisel "Auto Chisel"

การใช้งาน ● การเจียน็อตโบลท์ กำจัดสนิมและสีของแผ่นเหล็ก ทูบคอนกรีต
 ข้อมูลจำเพาะ ● แรงดันอากาศที่ใช้: 0.6 MPa
 ประเทศที่ผลิต ● ญี่ปุ่น

Order Unit: 1 Pcs NITTO KOHKI Co.Ltd.

Order Code	Item No.	Price (per pcs)	No Load Stroke (min ⁻¹)	Air Consumption (m ³ /min)	Hose Intake Port	Total Length (mm)
116-6981	A-302	20,860THB	2600	0.3	Hi Cupla 30PH	185

Order Unit: 1 Pcs

Order Code	Item No.	Price (per pcs)	Item Name	Compatible Model
276-8755	NO.90002	1,171THB	Flat Chisel 1002	A-302
276-1254	NO.37001	553THB	Chisel Spring	A-302

URYU



Item No.	Riveting Capacity (mm)	
	Duralumin	Steel
SBH-0	2.0	-
BRH-1U	3.2	2.4
BRH-5U	6.4	4.8

Air Riveting Hammer

การใช้งาน ● สำหรับการอุดรูโดยใช้หมุดย้ำ
 ข้อมูลจำเพาะ ● แรงดันอากาศที่ใช้: 0.6 MPa
 ประเทศที่ผลิต ● ญี่ปุ่น

Order Unit: 1 Pcs URYU SEISAKU ,Ltd.

Order Code	Item No.	Price (per pcs)	No Load Stroke (bpm)	Air Consumption (m ³ /min)	Hose Intake Port	Total Length (mm)
211-6111	SBH-0	9,816THB	6500	0.10	Rc1/8	123
211-6120	BRH-1U	13,234THB	2800	0.34	Rc1/4	122
211-6138	BRH-5U	15,041THB	1800	0.37	Rc1/4	189

NITTO KOHKI

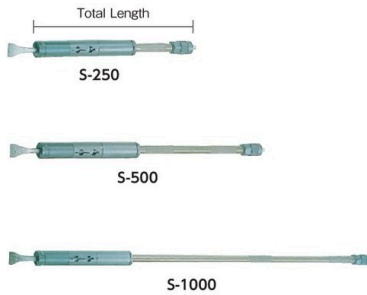
Chipping Tool "Super Keren"

การใช้งาน ● สำหรับการแยกตะกรันแข็งที่ติดบนวัตถุเช่นคอนกรีต และสนิม
 ข้อมูลจำเพาะ ● แรงดันอากาศที่ใช้: 0.6 MPa
 ประเทศที่ผลิต ● ญี่ปุ่น

Order Unit: 1 Pcs NITTO KOHKI Co.Ltd.

Order Code	Item No.	Price (per pcs)	No Load Stroke (min ⁻¹)	Air Consumption (m ³ /min)	Hose Intake Port	Total Length (mm)
116-6531	S-250	36,529THB	2500	0.27	Hose Nipple 3/8	630
116-6549	S-500	38,364THB	2500	0.27	Hose Nipple 3/8	890
116-6557	S-1000	39,160THB	2500	0.27	Hose Nipple 3/8	1470

VESSEL



Air Scraper

การใช้งาน ● สำหรับงานกำจัดที่เกี่ยวกับซีป IC ฯลฯ
 ● สำหรับการรีไซเคิลรถยนต์และคอมพิวเตอร์
 ข้อมูลจำเพาะ ● แรงดันอากาศที่ใช้: 0.6 MPa
 อุปกรณ์เสริม ● ช่องทางออก (BPB-2)
 ● ประแจรูปตัว L (H3)
 ประเทศที่ผลิต ● ญี่ปุ่น

Order Unit: 1 Pcs VESSEL CO.,INC.

Order Code	Item No.	Price (per pcs)	No Load Stroke (min ⁻¹)	Air Consumption (m ³ /min)	Hose Intake Port	Total Length (mm)
371-3962	GT-ASC5	22,533THB	7000	0.28	Rc1/4	195.5

1337

สินค้าบางรายการไม่สามารถนำเข้าได้ สินค้าบางรายการไม่สามารถใช้กับไฟที่ไทยได้ ราคาไม่รวมภาษีมูลค่าเพิ่ม



YNR-8F
(cutter sold separately)

Tip Dresser

การใช้งาน • สำหรับการซ่อมแซมปลายขอบของเครื่องเชื่อมแบบจุดที่ใช้ขั้วไฟฟ้า
 ข้อมูลจำเพาะ • แรงดันอากาศที่ใช้: 0.6 MPa
 อุปกรณ์เสริม • ข้อต่ออ่อน
 ประเทศที่ผลิต • ญี่ปุ่น

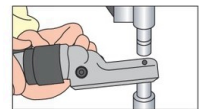

You can grind the upper tip by turning it upward.

Order Code	Item No.	Price (per pcs)	No Load Speed (min ⁻¹)	Air Consumption (m ³ /min)	Tip Max Diameter (mm)	Holder Mounting Dimension (mm)	Total Length (mm)
209-8032	YNR-8F	42,243THB	1400	0.4	16	22.225	257



YDP-13

Dowel Pin Puller

การใช้งาน • สำหรับอุตสาหกรรมแม่พิมพ์ปั๊มขึ้นรูป
 ข้อมูลจำเพาะ • แรงดันอากาศที่ใช้: 0.4 ถึง 0.6 MPa
 อุปกรณ์เสริม • โบลท์แชน 3
 • ข้อต่ออ่อน
 ประเทศที่ผลิต • ญี่ปุ่น

Order Code	Item No.	Price (per pcs)	No Load Stroke (min ⁻¹)	Air Consumption (m ³ /min)	Capacity Pin Diameter (mm)	Total Length (mm)
444-7271	YDP-13	32,517THB	5000	0.20	φ13	162
444-7280	YDP-20	37,557THB	2700	0.21	φ20	195

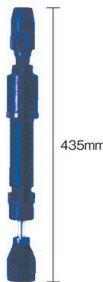

F-0

"Sand Rammer"

คุณสมบัติ • เป็นชนิดมือจับ
 การใช้งาน • สำหรับการทำงานขุดวัสดุที่มีความแข็ง เช่น เหล็กหล่อ อลูมิเนียม ฯลฯ
 ข้อมูลจำเพาะ • แรงดันอากาศที่ใช้: 0.6 MPa
 เนื้อหาในชุด • หัวต่อท่อยาง
 ประเทศที่ผลิต • ญี่ปุ่น

Order Code	Item No.	Price (per pcs)	Shot Diameter (mm)	Piston Diameter (mm)	Piston Stroke (mm)	Hose Inner Diameter (mm)	Hose Mounting Part (mm)	Air Consumption (m ³ /min)
753-3691	F-0	22,086THB	50	22	60	12.7	Rc3/8	0.25

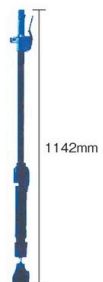

F-1

"Sand Rammer"

คุณสมบัติ • แบบคันทโยก
 การใช้งาน • สำหรับการทำงานขุดวัสดุที่มีความแข็ง เช่น เหล็กหล่อ อลูมิเนียม ฯลฯ
 ข้อมูลจำเพาะ • เส้นผ่านศูนย์กลางภายในท่อยาง: 12.7 มม.
 • ขนาดทางเข้าท่อยาง: Rc3/8
 • แรงดันอากาศที่ใช้: 0.6 MPa
 เนื้อหาในชุด • หัวต่อท่อยาง
 ประเทศที่ผลิต • ญี่ปุ่น

Order Code	Item No.	Price (per pcs)	Total Length (mm)	Shot Diameter (mm)	Piston Diameter (mm)	Piston Stroke (mm)	Air Consumption (m ³ /min)
753-3713	F-1	34,173THB	1142	64	25.4	110	0.4



KS-35

Air Saw

การใช้งาน • การบำรุงรักษา/งานการตัดแผ่นโลหะ
 • งานตัดทุกประเภทสำหรับอลูมิเนียม พลาสติก และไม้ ฯลฯ
 • งานขีด เช่น การลบเศษชิ้นหรือการลบคมหลังจากการเจาะ
 ข้อมูลจำเพาะ • แรงดันอากาศที่ใช้: 0.6 MPa
 อุปกรณ์เสริม • ข้อต่อสวมเร็ว 20PM
 • ประแจหกเหลี่ยม 3 มม.
 • ใบเลื่อย ขนาดฟัน 32
 ประเทศที่ผลิต • ญี่ปุ่น

Order Code	Item No.	Price (per pcs)	Cutting Performance (mm)	Stroke Length (mm) On Long	Stroke Length (mm) On Short	Number of Strokes (time/min) On Long	Number of Strokes (time/min) On Short	Air Consumption (m ³ /min)	Exhaust	Total Length (mm)
440-0607	KS-35	21,417THB	Iron Plate 3.2	10	5	5300	6000	0.19	Back	228

รหัสสั่งซื้อ **สีน้ำเงิน** ... มีสินค้าสต็อกที่ประเทศอินโดนีเซียและประเทศไทย **สีแดง** ... มีสินค้าสต็อกที่ประเทศอินโดนีเซีย **สีเขียว** ... มีสินค้าสต็อกที่ประเทศไทย

- Air Impact Wrenches
- Air Ratchet Wrenches
- Air Screwdrivers
- Air Drills
- Air Micro Grinders
- Air Grinders
- Air Files
- Air Sanders
- Air Belt Sanders
- Air Chisels
- Air Hammers
- Air Saws
- Air Bevelers
- Air Nippers
- Air Dusters
- Air Guns
- Spray Nozzles

1339 Pneumatic Tools

- Air Impact Wrenches
- Air Ratchet Wrenches
- Air Screwdrivers
- Air Drills
- Air Micro Grinders
- Air Grinders
- Air Files
- Air Sanders
- Air Belt Sanders
- Air Chisels
- Air Hammers
- Air Saws
- Air Bevelers
- Air Nippers
- Air Dusters
- Air Guns
- Spray Nozzles

nile air tools

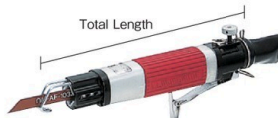

AF10S

Air Saw "Fil Saw"

การใช้งาน ● สำหรับการตัดแผ่นเหล็กกล้าบาง
 ● สำหรับลบเศษเสี้ยน
 ข้อมูลจำเพาะ ● แรงดันอากาศที่ใช้: 0.5 ถึง 0.6 MPa
 ● ใบเลื่อยสำหรับเปลี่ยนที่ใช้ได้: ใบเลื่อย Fil-Saw แบบพิเศษ
 ประเทศที่ผลิต ● ญี่ปุ่น

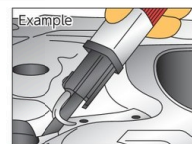

อุปกรณ์เสริม ● R0536 จำนวน 2 ชุด
 ● ตะไบแบน ตะไบกลม ตะไบสามเหลี่ยม อย่างละ 1 ชิ้น

Hose Intake Port
G1/4

Order Unit: 1 Pcs

MUROMOTO TEKKO Co.Ltd

Order Code	Item No.	Price (per pcs)	Cutting Performance (mm)	Stroke Length (mm)	Number of Strokes (time/min)	Air Consumption (m ³ /min)	Exhaust	Total Length (mm)
221-3036	AF5A	20,104THB	Iron Plate 1.0	5	3500	0.20	Back	158

อุปกรณ์เสริม ● AF1032 จำนวน 2 ชุด
 ● R1032 จำนวน 1 ชุด
 ● ตะไบแบน ตะไบกลม ตะไบสามเหลี่ยม อย่างละ 1 ชิ้น

Order Unit: 1 Pcs

Order Code	Item No.	Price (per pcs)	Cutting Performance (mm)	Stroke Length (mm)	Number of Strokes (time/min)	Air Consumption (m ³ /min)	Exhaust	Total Length (mm)
176-1773	AF10S	20,264THB	Iron Plate 3.0	10	5500	0.28	Back	210



Replacement Blade

Order Unit: 1 Pack

Order Code	Item No.	Price (per pack)	Blade Shape	Work Material	Compatible Model	Qty Per Pack (sheet)
276-8879	AF1032	1,441 THB	Standard type 32 Ridges	Iron/Copper/Aluminum	AF10S	10
276-8887	R1032	1,753 THB	Tapered Type 32 Ridges	Iron/Copper/Aluminum	AF10S	10
368-9212	R0536	1,539 THB	36 Ridge	Iron/Copper/Aluminum	AF5A	10
368-9239	W1014	4,357 THB	14 Ridge	Wood Working/Aluminum	AF10S	10

File

Order Unit: 1 Pcs

Order Code	Item No.	Price (per pcs)	Shape	Total Length (mm)	Compatible Model
336-6677	AFF50	439 THB	Flat File	105	AF5A, AF10S
336-6685	AFR50	439 THB	Round File	105	AF5A, AF10S

VESSEL

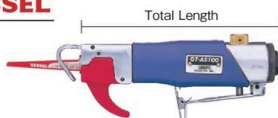

GT-AS100 (high-speed type)



GT-AS10 (low-speed type)

Air Saw

การใช้งาน ● การลบเศษเสี้ยนชิ้นส่วนอลูมิเนียมในกระบวนการผลิตกันชนโลหะ การตัดอลูมิเนียมและเหล็กกล้าไร้สนิม ฯลฯ
 ข้อมูลจำเพาะ ● แรงดันอากาศที่ใช้: 0.6 MPa
 ● ใบเลื่อยสำหรับเปลี่ยนที่ใช้ได้: ชนิด VESSEL ASB
 ประเทศที่ผลิต ● ญี่ปุ่น

High Speed type อุปกรณ์เสริม ● ใบเลื่อย: ASB-32 2 ชิ้น
 ● ช่องทางออก BPP-2
 ● ประแจรูปตัว L H2 และ H4

Hose Intake Port
Rc1/4

Order Unit: 1 Pcs

VESSEL CO.,INC.

Order Code	Item No.	Price (per pcs)	Cutting Performance (mm)	Stroke Length (mm)	Number of Strokes (time/min)	Air Consumption (m ³ /min)	Exhaust	Total Length (mm)
253-7150	GT-AS100	13,960THB	Iron Plate 1.6	10	10000	0.34	Forward	170

Low Speed type อุปกรณ์เสริม ● ASB-32H, ASB-24H
 ● ช่องทางออก BPP-2
 ● ประแจรูปตัว L H2 และ H4

Order Unit: 1 Pcs

Order Code	Item No.	Price (per pcs)	Cutting Performance (mm)	Stroke Length (mm)	Number of Strokes (time/min)	Air Consumption (m ³ /min)	Exhaust	Total Length (mm)
253-7141	GT-AS10	19,434THB	Iron Plate 4.0	10	5000	0.28	Back	195.5

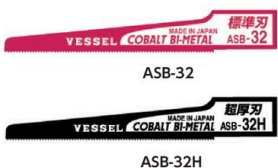

Replacement Blade

Order Unit: 10 Sheet

Order Code	Item No.	Price (per sheet)	Qty Per Pack (sheet)	Blade Shape
371-1838	ASB-32	150THB**	10	Cobalt Ultra Blade Thickness 32 Ridges
276-8909	ASB-32H	170THB**	10	Cobalt Ultra Blade Thickness 32 Ridges
276-8917	ASB-24H	170THB**	10	Cobalt Ultra Blade Thickness 24 Ridges

1339

สินค้าบางรายการไม่สามารถนำเข้าได้ สินค้าบางรายการไม่สามารถใช้กับไฟที่ไทยได้ จำนวนการสั่งซื้อขั้นต่ำ /ราคา : 1 ชิ้น

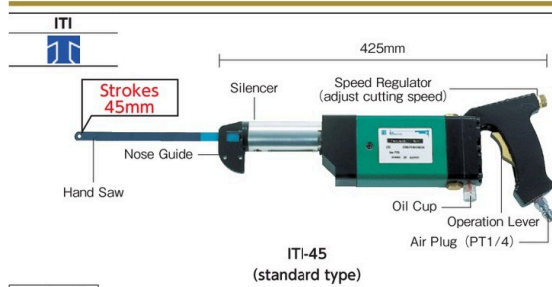

Portable Explosion-proof Cutting Machine "Richt Air Saw"

การใช้งาน • เป็นเครื่องมือบำรุงรักษาทั่วไป
 ข้อมูลจำเพาะ • แรงดันอากาศที่ใช้: 0.49 ถึง 0.69 MPa
 • ขนาดของใบเลื่อย: ความหนา 1.5 × ความกว้าง 13 มม.
 อุปกรณ์เสริม • น้ำมันซ่อมบำรุง • ข้อต่อ • ใบเลื่อย • ประแจ
 ประเทศที่ผลิต • ญี่ปุ่น



Order Code	Item No.	Price (per pcs)	Cutting Performance (mm)	Stroke Length (mm)	Number of Strokes (time/min)	Air Consumption (m ³ /min)	Hose Intake Port	Exhaust	Total Length (mm)
215-0654	ITI-45	76,207THB	Iron Plate 20	45	0 to 1200	0.18	PT1/4	Forward	425



Air Saw "Mechanical Saw"

การใช้งาน • การตัดแผงของรถยนต์สำหรับมาตรฐานความปลอดภัยต่อการชนใหม่
 ข้อมูลจำเพาะ • แรงดันอากาศที่ใช้: 0.48 ถึง 0.68 MPa
 • เลื่อยที่ใช้ได้: 32 ฟัน (1025-49 A)
 อุปกรณ์เสริม • ใบเลื่อย 32 ฟัน มีตะไบกลม 1 อัน
 ประเทศที่ผลิต • ญี่ปุ่น



Order Code	Item No.	Price (per pcs)	Cutting Performance (mm)	Stroke Length (mm)	Number of Strokes (time/min)	Air Consumption (m ³ /min)	Hose Intake Port	Exhaust	Total Length (mm)
251-3277	SI-4730	18,840THB	Iron Plate 4.0	9	6000	0.3	PT1/4	Back	235



Reciprocating Saw

ข้อมูลจำเพาะ • แรงดันอากาศที่ใช้: 0.62 MPa
 ประเทศที่ผลิต • ญี่ปุ่น

Order Code	Item No.	Price (per pcs)	Cutting Performance (mm)	Stroke Length (mm)	Number of Strokes (time/min)	Air Consumption (m ³ /min)	Exhaust	Hose Intake Port	Total Length (mm)
497-1442	SP-7610	13,860THB	Iron Plate 4.0	12	5300	0.5	Back	NPT1/4	207



Circuit Beveler

คุณสมบัติ • การลบคมรูปร่างร่องสกรู M8 6.8 มม.
 การใช้งาน • งานลบคม
 ข้อมูลจำเพาะ • แรงดันอากาศที่ใช้: 0.6 MPa
 ประเทศที่ผลิต • เกาหลี

Order Code	Item No.	Price (per pcs)	No Load Speed (min ⁻¹)	Air Consumption (m ³ /min)	Chamfer Capacity	Chamfer Square (°)	Hose Intake Port	Total Length (mm)
439-9226	CB-01	19,373THB	28000	0.15	Soft Steel 0 to 1C/Stainless Steel 0 to 0.5C	45	Hi Cupla 20PM	86



Air Edged Cutter

การใช้งาน • สำหรับการลบคมขอบ
 ข้อมูลจำเพาะ • แรงดันอากาศที่ใช้: 0.6 MPa
 ประเทศที่ผลิต • ญี่ปุ่น



Order Code	Item No.	Price (per pcs)	No Load Speed (min ⁻¹)	Air Consumption (m ³ /min)	Chamfer Capacity	Chamfer Square (°)	Hose Intake Port	Total Length (mm)	Working Cutter
486-0128	SI-4010	40,734THB	10000	0.96	3R	45	Rc1/4	319	3 Blades

รหัสสั่งซื้อ **สีน้ำเงิน** ... มีสินค้าสต็อกที่ประเทศอินโดนีเซียและประเทศไทย **สีแดง** ... มีสินค้าสต็อกที่ประเทศอินโดนีเซีย **สีเขียว** ... มีสินค้าสต็อกที่ประเทศไทย

- Air Impact Wrenches
- Air Ratchet Wrenches
- Screwdrivers
- Air Drills
- Air Micro Grinders
- Air Grinders
- Air Files
- Air Sanders
- Air Belt Sanders
- Air Chisels
- Air Hammers
- Air Saws
- Air Bevelers
- Air Nippers
- Air Dusters
- Air Guns
- Spray Nozzles

1341 Pneumatic Tools

- Air Impact Wrenches
- Air Ratchet Wrenches
- Air Screwdrivers
- Air Drills
- Air Micro Grinders
- Air Grinders
- Air Files
- Air Sanders
- Air Belt Sanders
- Air Chisels
- Air Hammers
- Air Saws
- Air Bevelers
- Air Nippers
- Air Dusters
- Air Guns
- Spray Nozzles

NITTO KOHKI



CB-02

Circuit Beveler

การใช้งาน ●การลบคมวัสดุเหล็กกล้าอ่อน
 ข้อมูลจำเพาะ ●แรงดันอากาศที่ใช้: 0.6 MPa
 ประเทศที่ผลิต ●ญี่ปุ่น

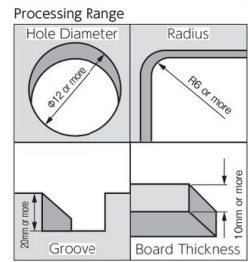

NITTO KOHKI Co.Ltd.

Order Unit: 1 Pcs

Order Code	Item No.	Price (per pcs)	No Load Speed (min ⁻¹)	Air Consumption (m ³ /min)	Chamfer Capacity	Chamfer Square (°)	Hose Intake Port	Total Length (mm)
116-6298	CB-02	29,284THB	15000	0.4	0 to 2C/2R	45	Nut Coupler 65PNG	136

NITTO KOHKI



AMB-0307A

Mini Beveler

การใช้งาน ●การลบคมวัสดุเหล็กกล้าอ่อนและเหล็กกล้าไร้สนิม
 ข้อมูลจำเพาะ ●แรงดันอากาศที่ใช้: 0.6 MPa
 ประเทศที่ผลิต ●ญี่ปุ่น

Processing Range

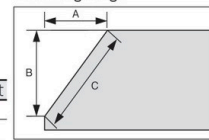

Hose Intake Port
Hi Cupla 20PM

AMB-0307A					
Stainless Steel			Soft Steel		
A	B	C	A	B	C
3	3	4.2	7	7	9.9
2.2	3.8	4.4	4	7	8.1
1	3.8	3.9	2.2	8	8.3

NITTO KOHKI Co.Ltd.

Order Unit: 1 Pcs

Order Code	Item No.	Price (per pcs)	No Load Speed (min ⁻¹)	Air Consumption (m ³ /min)	Chamfer Capacity	Chamfer Square (°)	Total Length (mm)
116-6492	AMB-0307A	36,717THB	14000	0.9	Stainless Steel Material 0 to 3C, 2R, 3R, 4R Soft Steel Material: 0 to 7C, 2R, 3R, 4R	15 to 45	202

NITTO KOHKI



BC-005 (tipped tools sold separately)

"Burr Cutter"

การใช้งาน ●สำหรับงานลบเศษเสี้ยน
 ข้อมูลจำเพาะ ●แรงดันอากาศที่ใช้: 0.6 MPa
 ●เส้นผ่านศูนย์กลางก้านติดตั้ง: เส้นผ่านศูนย์กลาง (Φ)6, เส้นผ่านศูนย์กลาง (Φ)8, เส้นผ่านศูนย์กลาง (Φ)10
 ●เส้นผ่านศูนย์กลางรูใช้งาน (มม.): เส้นผ่านศูนย์กลาง (Φ)3 ถึง เส้นผ่านศูนย์กลาง (Φ)34
 ประเทศที่ผลิต ●เกาหลี

Order Unit: 1 Pcs

NITTO KOHKI Co.Ltd.

Order Code	Item No.	Price (per pcs)	No Load Speed (min ⁻¹)	Air Consumption (m ³ /min)	Hose Intake Port	Exhaust	Total Length (mm)
759-9391	BC-005	23,374THB	420	0.22	Hi Cupla 10PM	Forward	209

nile air tools

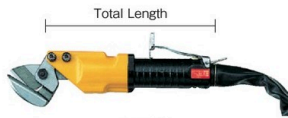

PSH-10 (blade sold separately)

Air Scissors "Plate Shear"

การใช้งาน ●สำหรับการตัดแผ่นเหล็ก แผ่นทองแดง แผ่นทองเหลือง ตะแกรงลวด แผ่นยาง แผ่นเรซิน พรม ฯลฯ
 ประเทศที่ผลิต ●ญี่ปุ่น

Order Unit: 1 Pcs

MUROMOTO TEKKO Co.Ltd

Order Code	Item No.	Price (per pcs)	Cutting Performance (mm)	Air Consumption (m ³ /min)	Working Air Pressure (MPa)	Total Length (mm)
104-1487	PSH-05	20,980THB	0.6	0.30	0.5 to 0.6	191
104-1495	PSH-10	21,857THB	1.2	0.45	0.5 to 0.6	225

PSH-05 Exclusive Replacement Blade

Order Unit: 1 Pcs

Order Code	Item No.	Price (per pcs)	Blade Shape
104-0651	E250	5,886THB	Straight Blade
104-0669	E250S	6,701THB	Curved Blade
104-0677	E250H	9,206THB	High-speed Blade

PSH-10 Exclusive Replacement Blade

Order Unit: 1 Pcs

Order Code	Item No.	Price (per pcs)	Blade Shape
104-1363	E300	17,849THB	Straight Blade
104-1371	E300S	17,849THB	Curved Blade
327-3211	E300H	28,809THB	Linear Blade (with high-speed steel tip)



E300 (straight blade)

E300S (curve blade)



E300H (straight blade with high speed steel tip)

Hose Mounting Port
G1/4 (without coupler)

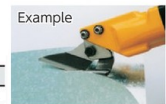

1341

สินค้าบางรายการไม่สามารถนำเข้าได้ สินค้าบางรายการไม่สามารถใช้กับไฟฟ้ไทยได้ ราคาไม่รวมภาษีมูลค่าเพิ่ม

nile air tools



Total Length



MR-50AK



MP-55AK
(blade sold separately)

Air Nippers

คุณสมบัติ • เครื่องจักรที่ใช้ในการผลิตทุกชนิดสามารถ
ทำการเปลี่ยนใบมีดแล้วทำการตัด การย้ายสาย
ไฟ เป็นต้น
ประเทศที่ผลิต • ญี่ปุ่น

Item No.	Compatible Replacement Blade	Cutting Performance (mm)		
		Iron Wire	Copper Wire	ABS Resin
MR-3	S20	0.4	0.8	-
	F10	-	-	1
MR-5	S2	0.5	1	2
	F1	-	-	2
MR-10	S4	1	1.6	-
	F3	-	-	4
MR-20	S5/P6	2	2.6	-
	F5/F5S/FD5	-	-	7
MR-30A	S7P/P8P	2.8	3.3	-
	F9P/FD9P	-	-	10
MP-35A	S7P/P8P	4	4.8	-
	F9P/FD9P	-	-	13
MR-50AK	P120	4.5	5.5	-
	P120	6	7	-

Order Unit: 1 Pcs

Order Code	Item No.	Price (per pcs)	Pressure (N)	Air Consumption (cm ³ /times)	Working Air Pressure (MPa)	Hose Intake Port	Total Length (mm)
103-8567	MR-3	9,637THB	265	35	0.4 to 0.5	G1/4	112
103-8575	MR-5	9,637THB	390	64	0.4 to 0.5	G1/4	103
103-8591	MR-10	9,279THB	580	116	0.4 to 0.5	G1/4	124
103-8613	MR-20	12,030THB	1370	230	0.5 to 0.6	G1/4	155
103-8621	MR-30A	15,923THB	2740	584	0.5 to 0.6	G1/4	191
103-8664	MP-35A	23,166THB	4410	956	0.5 to 0.6	G1/4	268
412-7960	MR-50AK	30,466THB	4700	1170	0.5 to 0.6	G1/4	256
412-7951	MP-55AK	38,009THB	7740	2670	0.5 to 0.6	G1/4	372

MUROMOTO TEKKO Co.Ltd

nile air tools

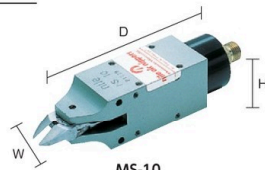

MS-10
(blade sold separately)

Air Nippers

การใช้งาน • ติดกับเครื่องยนต์ตัดโน้มน้ำ การตัด การอุดรอยรั่ว ฯลฯ
ประเทศที่ผลิต • ญี่ปุ่น

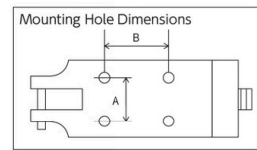

Item No.	Working Air Pressure (MPa)
MS-3 to 10	0.4 to 0.5
MS-20, 30	0.5 to 0.6

Order Unit: 1 Pcs

Order Code	Item No.	Price (per pcs)	Cutting Performance (mm)			Pressure (N)	Air Consumption (cm ³ /times)	W x D x H (mm)	For replacement blade razor iron/copper	For replacement blade resin	Mounting Hole (A x B)
			Iron wire	Copper Wire	ABS resin						
104-1703	MS-3	11,397THB	0.5	0.8	1	265	35	20 x 110 x 20	S20	F10	16 x 40
104-1711	MS-5	11,397THB	0.5	1.0	2	390	64	30 x 94 x 30	S2	F1	24 x 30
104-1720	MS-10	11,397THB	1.0	1.6	4	580	116	36 x 113 x 36	S4	F3	28 x 30
104-1738	MS-20	14,843THB	2.0	2.6	7	1370	230	45 x 129 x 45	S5 P6	F5	36 x 40
104-1746	MS-30	18,413THB	2.8	3.3	10	2740	584	56 x 170 x 56	S7P P8P	F9P	46 x 60

nile air tools

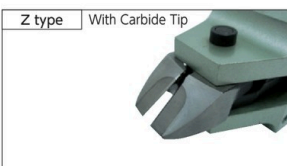

Spare Blade for Air Nippers

ประเทศที่ผลิต • ญี่ปุ่น

Order Unit: 1 Pcs

MUROMOTO TEKKO Co.Ltd

Order Code	Item No.	Price (per pcs)	Blade Shape	Compatible Main Unit Model
104-0413	S20	2,129THB	Standard Blade	MR-3
104-5911	S2	1,940THB	Standard Blade	MR-5
104-0421	S4	2,129THB	Standard Blade	MR-10
104-0430	S5J	3,131THB	Standard Blade	MR-12
104-0448	S5	2,741THB	Standard Blade	MR-20
104-0456	S7P	4,196THB	Standard Blade	MR-30A, MP-35A
104-0383	P6	2,513THB	Powerful Blade	MR-20
104-0391	P8P	4,196THB	Powerful Blade	MR-30A, MP-35A
104-0405	P120	10,020THB	Powerful Blade	MR-50AK, MP-55AK
104-0111	F10	2,693THB	Standard Blade	MR-3
104-5903	F1	2,693THB	Standard Blade	MR-5
104-0120	F3	2,381THB	Standard Blade	MR-10
104-0138	F5	3,193THB	Standard Blade	MR-20
104-0154	F5S	3,193THB	Straight Blade	MR-20
104-0162	F250	4,196THB	Standard Blade	MP-25
104-0171	F9P	5,199THB	Standard Blade	MR-30A, MP-35A
104-0146	FD5	3,367THB	Standard Blade	MR-20
104-0189	FD9P	5,886THB	Standard Blade	MR-30A, MP-35A
368-9263	Z6	6,983THB	Carbide Blade	MR-20
368-9271	Z8P	11,147THB	Carbide Blade	MR-30A
368-9280	ZCR6	6,983THB	Carbide Clipper Blade	MR-20
368-9298	ZCR8P	12,750THB	Carbide Clipper Blade	MR-30A

รหัสสั่งซื้อ **สีน้ำเงิน** ... มีสินค้าสต็อกที่ประเทศอินโดนีเซียและประเทศไทย **สีแดง** ... มีสินค้าสต็อกที่ประเทศอินโดนีเซีย **สีเขียว** ... มีสินค้าสต็อกที่ประเทศไทย

1343 Pneumatic Tools

- Air Impact Wrenches
- Air Ratchet Wrenches
- Air Screwdrivers

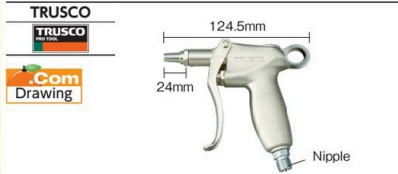

- Air Drills
- Air Micro Grinders
- Air Grinders



Air Duster

การใช้งาน ●งานเป่าฝุ่นทั่วไป
 ข้อมูลจำเพาะ ●แรงดันอากาศในการทำงานสูงสุด: 1 MPa
 ประเทศที่ผลิต ●ญี่ปุ่น

Order Unit: 1 Pcs

Order Code	Item No.	Price (per pcs)	Nozzle Length (mm)	Nozzle Opening Diameter (mm)	Nozzle Mounting Port	Air Mounting Outlet	Total Length (mm)
365-4761	TD-70B	476THB	24	2	G1/8	G1/4	124.5
365-4818	TD-80B	490THB	24	2	G1/8	1/4 Plug	124.5
365-4664	TD-10B	457THB	24	2	G1/8	G1/4	124.5

TRUSCO NAKAYAMA CORPORATION

- Air Sanders
- Air Belt Sanders
- Air Chisels

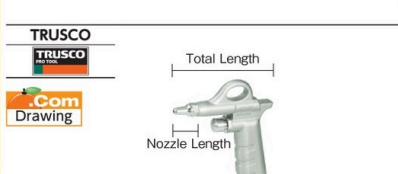

Air Duster

การใช้งาน ●งานเป่าฝุ่นทั่วไป
 ข้อมูลจำเพาะ ●แรงดันอากาศในการทำงานสูงสุด: 1 MPa
 ประเทศที่ผลิต ●ญี่ปุ่น

Order Unit: 1 Pcs

Order Code	Item No.	Price (per pcs)	Nozzle Length (mm)	Nozzle Opening Diameter (mm)	Nozzle Mounting Port	Air Mounting Outlet	Total Length (mm)
287-1831	TD-10	553THB	24	2	G1/8	G1/4	109
287-1840	TD-10-1	666THB	100	3	G1/8	G1/4	186
287-1858	TD-10-3	869THB	300	3	G1/8	G1/4	386
287-1866	TD-10-5	1,201THB	500	3	G1/8	G1/4	586

TRUSCO NAKAYAMA CORPORATION

- Air Hammers
- Air Saws
- Air Bevelers



- Air Nippers
- Air Dusters
- Air Guns

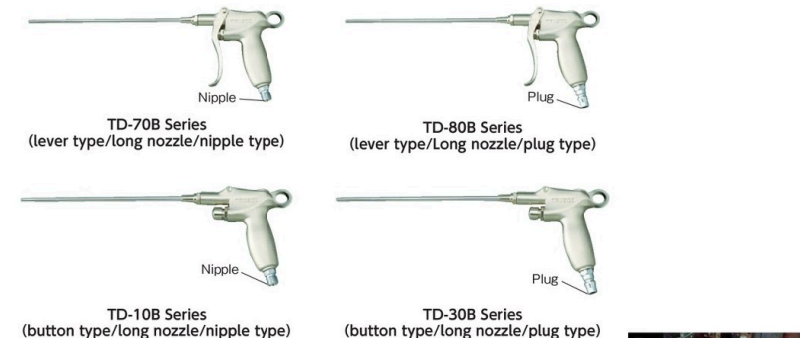
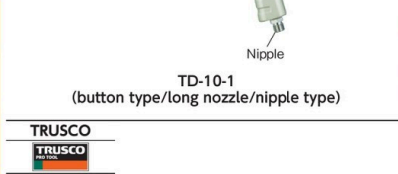

Air Duster

การใช้งาน ●งานเป่าฝุ่นทั่วไป
 ข้อมูลจำเพาะ ●แรงดันอากาศในการทำงานสูงสุด: 1 MPa
 ประเทศที่ผลิต ●ญี่ปุ่น

Order Unit: 1 Pcs

Order Code	Item No.	Price (per pcs)	Nozzle Length (mm)	Nozzle Opening Diameter (mm)	Nozzle Mounting Port	Air Mounting Outlet	Total Length (mm)
365-4711	TD-30B	473THB	24	2	G1/8	1/4 Plug	124.5
380-3333	TD-70B-2W	537THB	24	2	G1/8	G1/4	124.5
365-4770	TD-70B-1	603THB	100	2	G1/8	G1/4	200.5
365-4788	TD-70B-2	664THB	200	2	G1/8	G1/4	312.0
365-4796	TD-70B-3	777THB	300	2	G1/8	G1/4	412.0
365-4800	TD-70B-5	971THB	500	2	G1/8	G1/4	607.0
365-4826	TD-80B-1	619THB	100	2	G1/8	1/4 Plug	200.5
365-4834	TD-80B-2	677THB	200	2	G1/8	1/4 Plug	312.0
365-4842	TD-80B-3	793THB	300	2	G1/8	1/4 Plug	412.0
365-4851	TD-80B-5	983THB	500	2	G1/8	1/4 Plug	607.0
365-4672	TD-10B-1	583THB	100	2	G1/8	G1/4	200.5
365-4681	TD-10B-2	640THB	200	2	G1/8	G1/4	312.0
365-4699	TD-10B-3	753THB	300	2	G1/8	G1/4	412.0
365-4702	TD-10B-5	950THB	500	2	G1/8	G1/4	607.0
365-4729	TD-30B-1	596THB	100	2	G1/8	1/4 Plug	200.5
365-4737	TD-30B-2	654THB	200	2	G1/8	1/4 Plug	312.0
365-4745	TD-30B-3	771THB	300	2	G1/8	1/4 Plug	412.0
365-4753	TD-30B-5	961THB	500	2	G1/8	1/4 Plug	607.0

TRUSCO NAKAYAMA CORPORATION



1343

สินค้าบางรายการไม่สามารถนำเข้าได้ สินค้าบางรายการไม่สามารถใช้กับไฟฟ้าไทยได้ ราคาไม่รวมภาษีมูลค่าเพิ่ม

TRUSCO
Com Drawing

TD-80
(lever type/plug type)

TD-80-15N
(lever type/plug ultra-fine nozzle type)

TD-30
(button type/plug type)

TD-80-2W
(lever type/hanging type/plug type)

TD-70-R
(lever type/with flow adjustment/nipple type)

TD-85
(lever type/increase nozzle/plug type)

TD-35
(button type/increase nozzle/plug type)

Example

Air Duster

การใช้งาน ●การเป่าเศษตัด ฯลฯ ที่เกิดขึ้นระหว่างกระบวนการขึ้นรูปด้วยเครื่องจักร
 ข้อมูลจำเพาะ ●แรงดันอากาศในการทำงานสูงสุด: 1 MPa ●ช่องต่อหัวฉีด: G1/8
 ประเทศที่ผลิต ●ญี่ปุ่น

Order Unit: 1 Pcs TRUSCO NAKAYAMA CORPORATION

Order Code	Item No.	Price (per pcs)	Nozzle Length (mm)	Nozzle Opening Diameter (mm)	Air Mounting Outlet	Total Length (mm)
276-0231	TD-80	523THB	24	2	1/4 Plug	110
836-6929	TD80-15N	997THB	95	1	1/4 Plug	220
276-0282	TD-30	497THB	24	2	1/4 Plug	110
276-0274	TD-80-2W	619THB	24	2	G1/4	110
276-0321	TD-70-R	1,099THB	24	2	G1/4	110
281-6831	TD-85	1,213THB	75	16	1/4 Plug	165
281-7152	TD-35	1,213THB	75	16	1/4 Plug	165

TRUSCO
Com Drawing

TD-80 Series
(lever type/long nozzle/plug type)

TD-30 Series
(button type/long nozzle/plug type)

TD-70
(lever type/nipple type)

TD-73
(lever type/increase nozzle/nipple type)

TD-70 Series
(lever type/Long nozzle/nipple type)

TD-K80
(lever type/for high pressure/with flow adjustment/plug type)

With airflow adjustment nozzle
Open
Squeeze

Air Duster

การใช้งาน ●การเป่าเศษตัด ฯลฯ ที่เกิดขึ้นระหว่างกระบวนการขึ้นรูปด้วยเครื่องจักร
 ข้อมูลจำเพาะ ●ช่องต่อหัวฉีด: G1/8
 ประเทศที่ผลิต ●ญี่ปุ่น
 คุณสมบัติ ●เนื่องจากทางเข้าลมของตัวเครื่องมีจุกเสียบ จึงสามารถติดตั้งได้โดยตรงทีเดียว
 ข้อมูลจำเพาะ ●แรงดันอากาศในการทำงานสูงสุด: 1 MPa

Order Unit: 1 Pcs TRUSCO NAKAYAMA CORPORATION

Order Code	Item No.	Price (per pcs)	Nozzle Length (mm)	Nozzle Opening Diameter (mm)	Air Mounting Outlet	Total Length (mm)
276-0240	TD-80-1	653THB	100	2	1/4 Plug	188
299-9951	TD-80-2	737THB	200	2	1/4 Plug	288
276-0258	TD-80-3	1,040THB	300	2	1/4 Plug	388
276-0266	TD-80-5	1,439THB	500	2	1/4 Plug	588
276-0291	TD-30-1	636THB	100	2	1/4 Plug	185
299-9943	TD-30-2	723THB	200	2	1/4 Plug	285
281-7136	TD-30-3	1,011THB	300	2	1/4 Plug	385
281-7144	TD-30-5	1,417THB	500	2	1/4 Plug	585
227-5937	TD-70	399THB	24	2	G1/4	112
231-4592	TD-73	910THB	47	15	G1/4	135
227-5945	TD-70-1	534THB	100	2	G1/4	188
352-4663	TD-70-3	723THB	300	2	G1/4	388
352-4655	TD-70-5	851THB	500	2	G1/4	588

ข้อมูลจำเพาะ ●แรงดันอากาศในการทำงานสูงสุด: 2.8 MPa
 ●ปรับอัตราการไหลได้ด้วยหัวฉีด

ข้อควรระวัง

- ช่องต่อท่ออย่าใช้ปลั๊กทนแรงดันสูง
- กรุณาใช้กับท่อสำหรับแรงดันสูง

Order Unit: 1 Pcs TRUSCO NAKAYAMA CORPORATION

Order Code	Item No.	Price (per pcs)	Nozzle Length (mm)	Nozzle Opening Diameter (mm)	Air Mounting Outlet	Total Length (mm)
327-2770	TD-K80	897THB	27	2	Special Plug for High Pressure	115

รหัสสั่งซื้อ **สีน้ำเงิน** ... มีสินค้าสต็อกที่ประเทศอินโดนีเซียและประเทศไทย **สีแดง** ... มีสินค้าสต็อกที่ประเทศอินโดนีเซีย **สีเขียว** ... มีสินค้าสต็อกที่ประเทศไทย

1345 Pneumatic Tools

- Air Impact Wrenches
- Air Ratchet Wrenches
- Air Screwdrivers
- Air Drills
- Air Micro Grinders
- Air Grinders
- Air Files
- Air Sanders
- Air Belt Sanders
- Air Chisels
- Air Hammers
- Air Saws
- Air Bevelers
- Air Nippers
- Air Dusters
- Air Guns
- Spray Nozzles

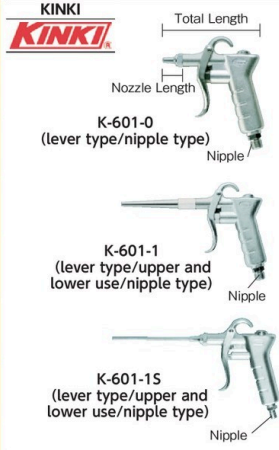

K-601-0
(lever type/nipple type)

K-601-1
(lever type/upper and lower use/nipple type)

K-601-15
(lever type/upper and lower use/nipple type)

Air Duster

ข้อมูลจำเพาะ ●แบบคันโยก
●แรงดันอากาศในการทำงานสูงสุด: 1 MPa
●แบบนิปปเปิล ●ช่องต่อหัวฉีด: G1/8
ประเทศที่ผลิต ●ญี่ปุ่น

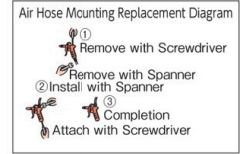

Order Code	Item No.	Price (per pcs)	Nozzle Length (mm)	Nozzle Opening Diameter (mm)	Air Mounting Outlet	Total Length (mm)
108-1675	K-601-0	763THB	24	2	G1/4	114
292-4561	K-601R-0	836THB	24	2	G1/4	114
108-2418	K-601-1	873THB	100	2	G1/4	190
391-3619	K-601-2	1,091THB	200	2	G1/4	290
108-2426	K-601-3	1,453THB	300	2	G1/4	390
108-2434	K-601-5	1,999THB	500	2	G1/4	590
296-1903	K-601-15	1,016THB	122	3	G1/4	210

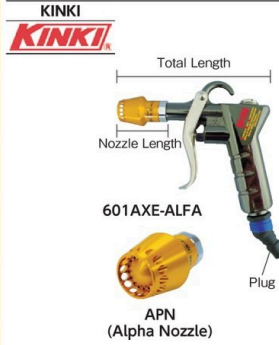

601AXE-ALFA
APN (Alpha Nozzle)



601AXE-DELTA
DTN (Delta Nozzle)



"High Power Air Duster Gun" (plug type)

การใช้งาน ●การเป่าลม การเป่าแห้ง การระบายความร้อน การเป่าฝุ่น การทำความสะอาด การเป่าน้ำให้แห้ง และใช้เป็น ม้านลม ฯลฯ
ข้อมูลจำเพาะ ●มีจุดเสียบหมุนได้
●แรงดันอากาศในการทำงานสูงสุด: 1 MPa
ประเทศที่ผลิต ●ญี่ปุ่น

Order Code	Item No.	Price (per pcs)	Nozzle Length (mm)	Nozzle Opening Diameter (mm)	Air Mounting Outlet	Total Length (mm)
353-0973	601AXE-ALFA	1,816THB	41	1 (x16 pieces)	1/4 Plug	129

Order Code	Item No.	Price (per pcs)	Nozzle Length (mm)	Nozzle Opening Diameter (mm)	Air Mounting Outlet	Total Length (mm)
485-9332	601AXE-DELTA	1,999THB	23	1.3 (x16 pieces)	1/4 Plug	110

Order Code	Item No.	Price (per pcs)	Nozzle Length (mm)	Nozzle Opening Diameter (mm)	Air Mounting Outlet	Total Length (mm)
353-0981	601AXE-BETA	2,253THB	52	1 (x16 pieces)	1/4 Plug	140

Order Code	Item No.	Price (per pcs)	Nozzle Length (mm)	Nozzle Opening Diameter (mm)	Air Mounting Outlet	Total Length (mm)
485-9324	601AXE-BETAS	4,179THB	51	1 (x16 pieces)	1/4 Plug	139

Order Code	Item No.	Price (per pcs)	Nozzle Length (mm)	Nozzle Opening Diameter (mm)	Air Mounting Outlet	Total Length (mm)
353-0990	601AXE-GAMMA	1,889THB	38	1.3 (x8 pieces)	1/4 Plug	126

Order Code	Item No.	Price (per pcs)	Nozzle Length (mm)	Nozzle Opening Diameter (mm)	Materials
353-1007	APN	673THB	41	1.0 (x16 pieces)	Aluminum (alumite finish) , Brass
485-9359	DTN	709THB	23	1.3 (x16 pieces)	Polypropylene, Brass
353-1015	BTN	1,016THB	52	1.0 (x16 pieces)	ABS, Brass
485-9341	BTN-S	2,761THB	51	1.0 (x16 pieces)	Stainless Steel, Brass
353-1023	GMN	617THB	38	1.3 (x 8 pieces)	Aluminum (alumite finish) , Brass

1345

สินค้าบางรายการไม่สามารถนำเข้าได้ สินค้าบางรายการไม่สามารถใช้กับไฟที่ไทยได้ ราคาไม่รวมภาษีมูลค่าเพิ่ม

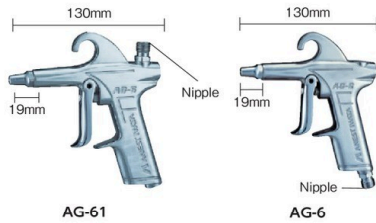

Air Duster (nipple type)

การใช้งาน ● การกำจัดฝุ่นบนเครื่องจักร การเป่าเศษตัด
 ข้อมูลจำเพาะ ● แรงดันอากาศในการทำงานสูงสุด: 1.37 MPa
 ● ช่องต่อหัวฉีด: M11 x 1
 วัสดุ ● อลูมิเนียมหล่อ
 ประเทศที่ผลิต ● จีน



Order Unit: 1 Pcs ANEST IWATA COATING SOLUTIONS Corporation

Order Code	Item No.	Price (per pcs)	Nozzle Length (mm)	Nozzle Opening Diameter (mm)	Air Mounting Outlet	Total Length (mm)
759-0211	AG-61	1,009THB	19	1.7	G1/4 (PF1/4)	130
283-6122	AG-6	964THB	19	1.7	G1/4 (PF1/4)	130



Air Blow (nipple type)

การใช้งาน ● การกำจัดฝุ่นบนเครื่องจักร การเป่าเศษตัด
 ข้อมูลจำเพาะ ● แรงดันอากาศในการทำงานสูงสุด: 1.37 MPa
 วัสดุ ● อลูมิเนียมชุบชั้นรูป
 ประเทศที่ผลิต ● จีน



Order Unit: 1 Pcs ANEST IWATA COATING SOLUTIONS Corporation

Order Code	Item No.	Price (per pcs)	Nozzle Length (mm)	Nozzle Opening Diameter (mm)	Air Mounting Outlet	Total Length (mm)
283-6106	AG-41B	1,381THB	-	4.5	G1/4 (PF1/4)	109
283-6114	AG-4B	1,381THB	-	4.5	G3/8 (PF3/8)	113

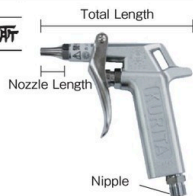

Air Gun

การใช้งาน ● สำหรับงานทำความสะอาดทั่วไป
 ข้อมูลจำเพาะ ● แรงดันอากาศในการทำงานสูงสุด: 0.7 MPa
 ● การปรับปรุงผิว (ผิวชุบโครเมียม)
 ● ช่องต่อหัวฉีด: G1/8
 ประเทศที่ผลิต ● ญี่ปุ่น

Lever type

Order Unit: 1 Pcs KURITA SEISAKUSHO

Order Code	Item No.	Price (per pcs)	Nozzle Length (mm)	Nozzle Opening Diameter (mm)	Air Mounting Outlet	Total Length (mm)
363-4558	AG45L	811THB	22	2	G1/4	116
363-4574	AG45LP	859THB	22	2	Plug for Coupling	116

Button type

Order Unit: 1 Pcs

Order Code	Item No.	Price (per pcs)	Nozzle Length (mm)	Nozzle Opening Diameter (mm)	Air Mounting Outlet	Total Length (mm)
363-4540	AG45	666THB	22	2	G1/4	115
363-4566	AG45P	716THB	22	2	Plug for Coupling	115
398-1118	AG50	756THB	28	2	G1/4	121

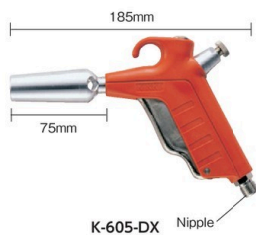

Air Duster (increase nozzle/nipple type)

การใช้งาน ● งานเป่าฝุ่นทั่วไป
 ข้อมูลจำเพาะ ● แรงดันอากาศในการทำงานสูงสุด: 1 MPa
 ประเทศที่ผลิต ● ญี่ปุ่น

Order Unit: 1 Pcs KINKI SEISAKUSYO

Order Code	Item No.	Price (per pcs)	Nozzle Length (mm)	Nozzle Opening Diameter (mm)	Nozzle Mounting Port	Air Mounting Outlet	Total Length (mm)
108-1802	K-605-DX	2,071THB	75	16 (center hole 3)	7/16-20UNF	G1/4	185

รหัสสั่งซื้อ **สีน้ำเงิน** ... มีสินค้าสต็อกที่ประเทศอินโดนีเซียและประเทศไทย **สีแดง** ... มีสินค้าสต็อกที่ประเทศอินโดนีเซีย **สีเขียว** ... มีสินค้าสต็อกที่ประเทศไทย

1347 Pneumatic Tools

- Air Impact Wrenches
- Air Ratchet Wrenches
- Air Screwdrivers
- Air Drills
- Air Micro Grinders
- Air Grinders

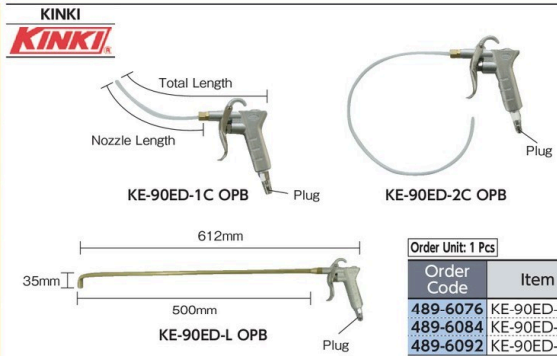

Air Duster

คุณสมบัติ ● ใช้สำหรับการทำความสะอาดไส้กรองและหม้อกรองสำหรับเครื่องจักรกลการเกษตร รถยนต์ และอื่นๆ
 ข้อมูลจำเพาะ ● แรงดันอากาศในการทำงานสูงสุด: 1 MPa
 ● ช่องต่อหัวฉีด: G1/8
 ประเทศที่ผลิต ● ญี่ปุ่น

Order Unit: 1 Pcs			KINKI SEISAKUSYO			
Order Code	Item No.	Price (per pcs)	Nozzle Length (mm)	Nozzle Opening Diameter (mm)	Air Mounting Outlet	Total Length (mm)
489-6076	KE-90ED-1C OPB	1,163THB	150	2	OPB Plug	238
489-6084	KE-90ED-2C OPB	1,271THB	500	2	OPB Plug	588
489-6092	KE-90ED-L OPB	1,453THB	500	6	OPB Plug	612

- Air Files
- Air Sanders
- Air Belt Sanders
- Air Chisels
- Air Hammers
- Air Saws



All-stainless Steel Air Gun

คุณสมบัติ ● สำหรับการทำความสะอาดแผ่นกรองทั่วไปสามารถกำจัดฝุ่นได้ 99.9%
 การใช้งาน ● สำหรับงานสุขอนามัย
 ● สำหรับการเป่าลม
 ข้อมูลจำเพาะ ● แรงดันอากาศในการทำงานสูงสุด: 0.7 MPa
 วัสดุ ● เหล็กกล้าไร้สนิม (SCS13, SUS304)
 ● การปรับปรุงผิว: การชุบผิวแบบอีเล็กโทรไลติก (ตัวเครื่องเท่านั้น)
 ประเทศที่ผลิต ● ญี่ปุ่น

Order Unit: 1 Pcs			KURITA SEISAKUSHO			
Order Code	Item No.	Price (per pcs)	Nozzle Length (mm)	Nozzle Opening Diameter (mm)	Nozzle Mounting Port	Air Mounting Outlet
818-9242	SUS-AG45	23,703THB	22	2	G1/8	R1/4

- Air Bevelers
- Air Nippers
- Air Dusters
- Air Guns
- Spray Nozzles

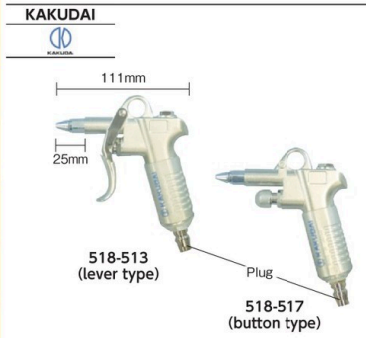

Soft Air Blow Gun

การใช้งาน ● สำหรับเป่าเศษวัสดุ
 ข้อมูลจำเพาะ ● แรงดันอากาศในการทำงานสูงสุด: 1 MPa
 วัสดุ ● อลูมิเนียม
 ● พีวีซี
 ประเทศที่ผลิต ● ญี่ปุ่น

Order Unit: 1 Pcs			KAKUDAI MFG.Co.Ltd.			
Order Code	Item No.	Price (per pcs)	Nozzle Length (mm)	Nozzle Opening Diameter (mm)	Nozzle Mounting Port	Air Mounting Outlet
485-1145	518-513	1,390THB	25	2	Unity Type	Plug for Coupling
485-1153	518-517	1,351THB	25	2	Unity Type	Plug for Coupling

- Air Files
- Air Sanders
- Air Belt Sanders
- Air Chisels
- Air Hammers
- Air Saws
- Air Bevelers
- Air Nippers
- Air Dusters
- Air Guns
- Spray Nozzles



Tree Gun

คุณสมบัติ ● สามารถใช้งานได้โดยการแขวนกับเพดานได้
 การใช้งาน ● สำหรับงานทำความสะอาดทั่วไป
 ข้อมูลจำเพาะ ● แรงดันอากาศในการทำงานสูงสุด: 0.7 MPa
 ● การปรับปรุงผิว (ผิวชุบโครเมียม)
 วัสดุ ● อลูมิเนียมฉีดขึ้นรูป (ADC12)
 ประเทศที่ผลิต ● ญี่ปุ่น

Order Unit: 1 Pcs			KURITA SEISAKUSHO			
Order Code	Item No.	Price (per pcs)	Nozzle Length (mm)	Nozzle Opening Diameter (mm)	Nozzle Mounting Port	Air Mounting Outlet
363-4591	GT45L	976THB	22	2	G1/8	G1/4

Tree Gun Set คุณสมบัติ ● เป็นชุด 3 ชิ้นที่มีทั้งตัวปืน ท่อยาง และสปริง
 ข้อมูลจำเพาะ ● ขนาดของสายลม: 5 x 8 มม. (เส้นผ่านศูนย์กลางภายใน x เส้นผ่านศูนย์กลางภายนอก)
 ● ความยาวการแขวน: 1070 มม.

Order Unit: 1 Set			KURITA SEISAKUSHO			
Order Code	Item No.	Price (per set)	Nozzle Length (mm)	Nozzle Opening Diameter (mm)	Nozzle Mounting Port	Max Working Dimension (mm)
363-4604	GT500S	2,630THB	28	2	G1/8	2400
363-4612	GT500LS	2,786THB	28	2	G1/8	2400



1347

สินค้าบางรายการไม่สามารถนำเข้าได้ สินค้าบางรายการไม่สามารถใช้กับไฟที่ไทยได้ ราคาไม่รวมภาษีมูลค่าเพิ่ม

WATABE CORPORATION



Air Duster (plug type)

- การใช้งาน ● งานเป่าฝุ่นทั่วไป
 ข้อมูลจำเพาะ ● แรงดันอากาศในการทำงานสูงสุด: 1 MPa
 ● มีคันโยกที่มีสลักกันตก
 ● ช่องต่อหัวฉีด: G1/8

ประเทศที่ผลิต ● ญี่ปุ่น

Order Unit: 1 Pcs

WTB WATABE CORPORATION

Order Code	Item No.	Price (per pcs)	Nozzle Length (mm)	Nozzle Opening Diameter (mm)	Air Mounting Outlet	Total Length (mm)
448-9241	E80G-0P	960THB	22	3.0	G1/4	115
448-9250	E80G-1BP	1,283THB	100	3.0	G1/4	195
448-9268	E80G-3BP	2,166THB	300	3.0	G1/4	395

WATABE CORPORATION



Air Duster (plug type)

- การใช้งาน ● สำหรับใช้งานในโรงงานผลิตทั่วไปและโรงงานอาหาร
 ข้อมูลจำเพาะ ● แรงดันอากาศในการทำงานสูงสุด: 1 MPa
 ● มีคันโยกที่มีสลักกันตก
 ● ช่องต่อหัวฉีด: G1/8

ประเทศที่ผลิต ● ญี่ปุ่น

Order Unit: 1 Pcs

WTB WATABE CORPORATION

Order Code	Item No.	Price (per pcs)	Nozzle Length (mm)	Nozzle Opening Diameter (mm)	Air Mounting Outlet	Total Length (mm)
468-7698	E80-0P	671THB	21	3	G1/4	108

WATABE CORPORATION

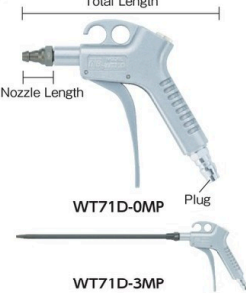

Air Duster (plug type)

- การใช้งาน ● สำหรับใช้งานในโรงงานผลิตทั่วไปและโรงงานเพื่อบำรุงรักษา
 ข้อมูลจำเพาะ ● แรงดันอากาศในการทำงานสูงสุด: 1 MPa
 ● มีคันโยกที่มีสลักกันตก
 ● ช่องต่อหัวฉีด: G1/8

ประเทศที่ผลิต ● จีน

Order Unit: 1 Pcs

WTB WATABE CORPORATION

Order Code	Item No.	Price (per pcs)	Nozzle Length (mm)	Nozzle Opening Diameter (mm)	Air Mounting Outlet	Total Length (mm)
440-2367	WT71D-0MP	1,216THB	30	3.5	G1/4	115
440-2375	WT71D-1MP	1,544THB	100	3.5	G1/4	185
440-2383	WT71D-2MP	1,801THB	200	3.5	G1/4	285
440-2391	WT71D-3MP	1,930THB	300	3.5	G1/4	385
440-2405	WT71D-5MP	2,480THB	500	3.5	G1/4	585

WATABE CORPORATION

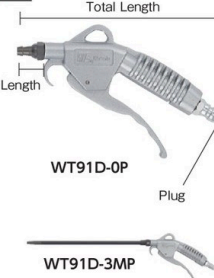

Air Duster (plug type)

- การใช้งาน ● สำหรับโรงงานบำรุงรักษารถยนต์ โรงงานผลิตทั่วไป
 ข้อมูลจำเพาะ ● แรงดันอากาศในการทำงานสูงสุด: 1 MPa
 ● ตัวรักษาแรงลมคงที่ในตัว
 ● ช่องต่อหัวฉีด: G1/8

ประเทศที่ผลิต ● จีน

Order Unit: 1 Pcs

WTB WATABE CORPORATION

Order Code	Item No.	Price (per pcs)	Nozzle Length (mm)	Nozzle Opening Diameter (mm)	Air Mounting Outlet	Total Length (mm)
363-3331	WT91D-0P	1,066THB	30	3.5	G1/4	190
391-6723	WT91D-1MP	1,316THB	100	3.5	G1/4	255
391-6731	WT91D-2MP	1,713THB	200	3.5	G1/4	355
391-6740	WT91D-3MP	1,841THB	300	3.5	G1/4	455
391-6758	WT91D-5MP	2,356THB	500	3.5	G1/4	675

TRUSCO



Resin Air Duster "Air Plasco"

- คุณสมบัติ ● เนื่องจากจำกัดจำนวนชิ้นส่วนที่เป็นโลหะ เครื่องมือนี้จึงทำจากเรซินมากกว่า 90%
 การใช้งาน ● การทำความสะอาดด้วยลมเป่า การเป่าแห้ง การระบายความร้อน
 ข้อมูลจำเพาะ ● แรงดันอากาศในการทำงานสูงสุด: 1.0 MPa
 ประเทศที่ผลิต ● ญี่ปุ่น

Order Unit: 1 Pcs

TRUSCO NAKAYAMA CORPORATION

Order Code	Item No.	Price (per pcs)	Color	Nozzle Length (mm)	Nozzle Opening Diameter (mm)	Air Mounting Outlet	Total Length (mm)
855-4904	TDE-30-P	587THB	Pink	26.5	3	G1/4	128
855-4905	TDE-30-Y	587THB	Yellow	26.5	3	G1/4	128
855-4903	TDE-30-BK	587THB	Black	26.5	3	G1/4	128



Nozzle Mounting Port M14 x 1

รหัสสั่งซื้อ **สีน้ำเงิน** ... มีสินค้าสต็อกที่ประเทศอินโดนีเซียและประเทศไทย **สีแดง** ... มีสินค้าสต็อกที่ประเทศอินโดนีเซีย **สีเขียว** ... มีสินค้าสต็อกที่ประเทศไทย

1349 Pneumatic Tools

- Air Impact Wrenches
- Air Ratchet Wrenches
- Air Screwdrivers
- Air Drills
- Air Micro Grinders
- Air Grinders
- Air Files
- Air Sanders
- Air Belt Sanders
- Air Chisels
- Air Hammers
- Air Saws
- Air Bevelers
- Air Nippers
- Air Dusters
- Air Guns
- Spray Nozzles

WATABE CORPORATION



"MAG Twin Duster Gun" (plug type)

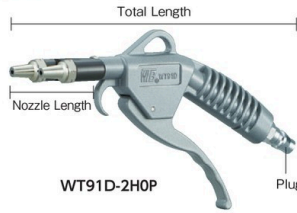

WT91D-2H0P



คุณสมบัติ ●เป็นชนิดแรงดันในรูปสูง ●สามารถเป่าลมได้อย่างมีประสิทธิภาพด้วยหัวฉีดคู่
 การใช้งาน ●สำหรับงานเป่าฝุ่นในโรงงานผลิตทั่วไปและโรงงานอาหาร
 ข้อมูลจำเพาะ ●แรงดันอากาศในการทำงานสูงสุด: 1 MPa
 ●ตัวรักษาระดับแรงลมคงที่ในตัว
 ●ช่องต่อหัวฉีด: G1/8

ประเทศที่ผลิต ●จีน

Order Unit: 1 Pcs

Order Code	Item No.	Price (per pcs)	Nozzle Length (mm)	Nozzle Opening Diameter (mm)	Air Mounting Outlet	Total Length (mm)
758-8216	WT91D-2H0P	2,624THB	45	3.5	G1/4	201
758-8224	WT91D-2HJBP	4,590THB	95	3.5	G1/4	255
758-8232	WT91D-2HSJP	6,010THB	100	3.5	G1/4	250

Attachment

Order Unit: 1 Pcs

Order Code	Item No.	Price (per pcs)	Nozzle Mounting Port
758-8062	E80-2H	1,237THB	G1/8

WATABE CORPORATION

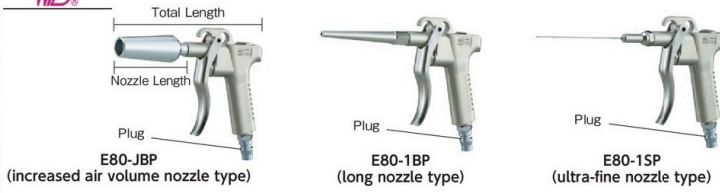

Air Duster Gun (plug type)

การใช้งาน ●สำหรับงานเป่าฝุ่นในโรงงานผลิตทั่วไปและโรงงานอาหาร
 ข้อมูลจำเพาะ ●แรงดันอากาศในการทำงานสูงสุด: 1 MPa
 ●มีคั่นโยกที่สลับกันตอก
 ●ช่องต่อท่อลม: G1/4
 ประเทศที่ผลิต ●ญี่ปุ่น

Order Unit: 1 Pcs

Order Code	Item No.	Price (per pcs)	Nozzle Length (mm)	Nozzle Opening Diameter (mm)	Air Mounting Outlet	Total Length (mm)
487-5079	E80-JBP	1,351THB	75	16.0	G1/4	165
468-7701	E80-1BP	756THB	100	3.0	G1/4	185
487-4986	E80-2BP	1,199THB	200	3.0	G1/4	285
487-5010	E80-3BP	1,326THB	300	3.0	G1/4	385
487-5044	E80-5BP	1,736THB	500	3.0	G1/4	585
487-4960	E80-15P	921THB	95	1.0	G1/4	215
487-5061	E80-GP	774THB	30	2.0	G1/4	115

WATABE CORPORATION



Air Duster Nozzles

Color Nozzle

คุณสมบัติ ●สามารถใช้สำหรับสายแต่ละสีได้
 การใช้งาน ●ความยาวของหัวฉีด: 26 มม.

ประเทศที่ผลิต ●ญี่ปุ่น

Order Unit: 1 Pcs

Order Code	Item No.	Price (per pcs)	Nozzle Length (mm)	Nozzle Opening Diameter (mm)	Nozzle Mounting Port
487-4935	E80-0N	136THB	21	3.0	G1/8
487-4943	E80-1BN	273THB	100	3.0	G1/8
487-4978	E80-2BN	793THB	200	3.0	G1/8
487-5001	E80-3BN	863THB	300	3.0	G1/8
487-5036	E80-5BN	1,316THB	500	3.0	G1/8

Order Unit: 1 Pcs

Order Code	Item No.	Price (per pcs)	Color	Nozzle Opening Diameter (mm)	Nozzle Mounting Port
487-4871	E80-0ABN	259THB	Blue	3.5	G1/8
487-4889	E80-0AGN	259THB	Green	3.5	G1/8
487-4897	E80-0AKN	259THB	Black	3.5	G1/8
487-4901	E80-0ARN	259THB	Red	3.5	G1/8
487-4919	E80-0ASN	259THB	Silver	3.5	G1/8
487-4927	E80-0AYN	259THB	Yellow	3.5	G1/8

TRUSCO



Com Drawing

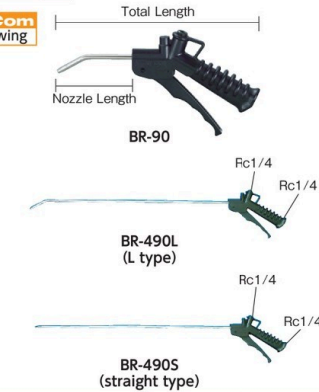

Blow Gun (internal thread type)

การใช้งาน ●สำหรับงานเป่าฝุ่น
 ข้อมูลจำเพาะ ●แรงดันอากาศในการทำงานสูงสุด: 1.6 MPa
 ประเทศที่ผลิต ●ญี่ปุ่น

Order Unit: 1 Pcs

Order Code	Item No.	Price (per pcs)	Nozzle Length (mm)	Nozzle Opening Diameter (mm)	Nozzle Mounting Port	Total Length (mm)
231-4754	BR-90	446THB	90	3.6	-	237
231-4762	BR-320L	577THB	320	3.6	-	467
231-5319	BR-320S	577THB	320	3.6	-	467
231-5327	BR-490L	650THB	490	3.6	-	637
231-5335	BR-490S	650THB	490	3.6	-	637

1349

สินค้าบางรายการไม่สามารถนำเข้าได้ สินค้าบางรายการไม่สามารถใช้กับไฟที่ไทยได้ ราคาไม่รวมภาษีมูลค่าเพิ่ม

WATABE CORPORATION



WT71D-1MR6PS



WT71D-2MR6P

"MAG GAP Duster Gun" (plug type)

การใช้งาน ●สำหรับงานเป่าฝุ่นในโรงงานผลิตทั่วไปและโรงงานอาหาร
 ข้อมูลจำเพาะ ●แรงดันอากาศในการทำงานสูงสุด: 1 MPa
 ●ตัวรักษาระดับแรงลมคงที่ในตัว
 ●ช่องต่อหัวฉีด: G1/8

ประเทศที่ผลิต ●จีน

Nozzle Outer Diameter 4.5mm

Order Unit: 1 Pcs		WTB WATABE CORPORATION					
Order Code	Item No.	Price (per pcs)	Nozzle Length (mm)	Nozzle Opening Diameter (mm)	Nozzle Mounting Port	Air Mounting Outlet	Total Length (mm)
758-8143	WT71D-1MR6PS	1,836THB	100	-	G1/8	G1/4	185
758-8160	WT71D-2MR6PS	2,087THB	200	-	G1/8	G1/4	285
758-8186	WT71D-3MR6PS	2,209THB	300	-	G1/8	G1/4	385
758-8208	WT71D-5MR6PS	2,717THB	500	-	G1/8	G1/4	585

Nozzle Outer Diameter 9mm

Order Unit: 1 Pcs		WTB WATABE CORPORATION					
Order Code	Item No.	Price (per pcs)	Nozzle Length (mm)	Nozzle Opening Diameter (mm)	Nozzle Mounting Port	Air Mounting Outlet	Total Length (mm)
758-8135	WT71D-1MR6P	1,836THB	100	-	G1/8	G1/4	185
758-8151	WT71D-2MR6P	2,087THB	200	-	G1/8	G1/4	285
758-8178	WT71D-3MR6P	2,209THB	300	-	G1/8	G1/4	385
758-8194	WT71D-5MR6P	2,717THB	500	-	G1/8	G1/4	585

TRUSCO



TD-60-R



TD-60-R-PN



TD-60-R-BNL



TD-60-1R



TD-60-R-3R

Air Duster (plug type)

การใช้งาน ●งานเป่าฝุ่นทั่วไป
 ข้อมูลจำเพาะ ●แรงดันอากาศในการทำงานสูงสุด: 1 MPa ●ช่องต่อหัวฉีด: G1/8
 ประเทศที่ผลิต ●ญี่ปุ่น

Order Unit: 1 Pcs		TRUSCO NAKAYAMA CORPORATION					
Order Code	Item No.	Price (per pcs)	Nozzle Length (mm)	Nozzle Opening Diameter (mm)	Air Mounting Outlet	Total Length (mm)	
287-8631	TD-60-R	909THB	22	2	1/4 Plug	112	
818-5217	TD-60-R-PN	1,300THB	30	2	1/4 Plug	118	
818-5216	TD-60-R-BNL	1,647THB	75	16	1/4 Plug	164	
287-8640	TD-60-1R	1,074THB	100	2	1/4 Plug	185	
818-5215	TD-60-R-3R	1,417THB	300	2	1/4 Plug	390	

TRUSCO

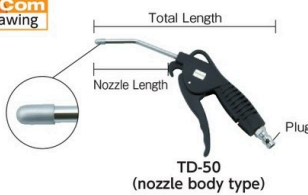

TD-50 (nozzle body type)



TD-50-0 (standard nozzle)



TD-50-P (protector nozzle)



TD-55 (amplification nozzle)

Air Duster

การใช้งาน ●การทำความสะอาดด้วยลมเป่า การเป่าแห้ง การเป่าฝุ่น
 ข้อมูลจำเพาะ ●แรงดันอากาศในการทำงานสูงสุด: 1 MPa ●ช่องต่อท่อลม: ปลั๊ก 1/4
 ประเทศที่ผลิต ●ญี่ปุ่น

Order Unit: 1 Pcs		TRUSCO NAKAYAMA CORPORATION					
Order Code	Item No.	Price (per pcs)	Nozzle Length (mm)	Nozzle Opening Diameter (mm)	Nozzle Mounting Port	Total Length (mm)	
330-4175	TD-50	404THB	100	2	-	255	
330-4183	TD-50-0	563THB	122	2	G1/8	277	
330-4191	TD-50-P	924THB	128	2	G1/8	283	
330-4205	TD-55	1,099THB	173	16	G1/8	328	
836-6937	TD-50-3L	573THB	300	2	G1/8	458	
836-6938	TD-50-5L	621THB	500	2	G1/8	657	

รหัสสั่งซื้อ **สีน้ำเงิน** ... มีสินค้าสต็อกที่ประเทศอินโดนีเซียและประเทศไทย **สีแดง** ... มีสินค้าสต็อกที่ประเทศอินโดนีเซีย **สีเขียว** ... มีสินค้าสต็อกที่ประเทศไทย

1351 Pneumatic Tools

- Air Impact Wrenches
- Air Ratchet Wrenches
- Air Screwdrivers
- Air Drills
- Air Micro Grinders
- Air Grinders
- Air Files
- Air Sanders
- Air Belt Sanders
- Air Chisels
- Air Hammers
- Air Saws
- Air Bevelers

TRUSCO

TD-100
(standard nozzle)

TD-100-CY-BK
(air Curtain nozzle)

TD-100-DX
(increase nozzle)

TD-100-1-BK
(long nozzle)

Air Duster

การใช้งาน ●งานเป่าฝุ่นทั่วไป
 ข้อมูลจำเพาะ ●แรงดันอากาศในการทำงานสูงสุด: 1 MPa
 ●ช่องต่อหัวฉีด: G1/8
 ●ช่องต่อท่อลม: G1/4
 ประเทศที่ผลิต ●ญี่ปุ่น

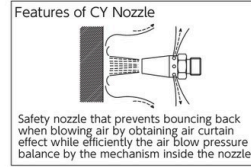

TRUSCO NAKAYAMA CORPORATION

Order Code	Item No.	Price (per pcs)	Color	Nozzle Length (mm)	Nozzle Opening Diameter (mm)	Air Mounting Outlet	Total Length (mm)
287-1874	TD-100	577THB	Orange	24	2	G1/4	124
818-4374	TD-100-BK	577THB	Black	24	2	G1/4	124
287-1882	TD-100-1	709THB	Orange	125	3	G1/4	225
818-4372	TD-100-1-BK	709THB	Black	125	3	G1/4	225
301-8920	TD-100-3	1,056THB	Orange	300	3	G1/4	400
818-4373	TD-100-3-BK	1,056THB	Black	300	3	G1/4	400

Air Curtain Nozzle คุณสมบัติ ●เพิ่มขนาดของลม และจากนั้นสร้างม่านอากาศเพื่อป้องกันกระโดดจากด้านหลัง

Order Unit: 1 Pcs

Order Code	Item No.	Price (per pcs)	Color	Nozzle Length (mm)	Nozzle Opening Diameter (mm)	Air Mounting Outlet	Total Length (mm)
287-1891	TD-100-CY	1,111THB	Orange	25	1.0 x 8	G1/4	125
818-4375	TD-100-CY-BK	1,111THB	Black	25	1.0 x 8	G1/4	125

Increase Nozzle คุณสมบัติ ●ตั้งอากาศภายนอกและเพิ่มปริมาณลมที่ใช้

Order Unit: 1 Pcs

Order Code	Item No.	Price (per pcs)	Color	Nozzle Length (mm)	Nozzle Opening Diameter (mm)	Air Mounting Outlet	Total Length (mm)
287-1904	TD-100-DX	1,040THB	Orange	75	16 (center part 3)	G1/4	175
818-4376	TD-100-DX-BK	1,040THB	Black	75	16 (center part 3)	G1/4	175

KYOTO TOOL
KTC

Air Dusters

YKAG-090A

YKAG-330A

YKAG-490A

Air Blow Gun (plug type)

การใช้งาน ●การเป่าลมสำหรับฝุ่นและความชื้นที่เกิดขึ้นระหว่างการทำงาน
 ข้อมูลจำเพาะ ●แรงดันอากาศในการทำงานสูงสุด: 1.6 MPa
 ประเทศที่ผลิต ●สวีเดน

⚠ ข้อควรระวัง
 ●ฝุ่นอาจฟุ้งกระจาย
 ●โปรดใส่แว่นตานิรภัยและหมวกขณะทำงาน

Order Unit: 1 Pcs

Order Code	Item No.	Price (per pcs)	Nozzle Length (mm)	Nozzle Opening Diameter (mm)	Nozzle Mounting Port	Total Length (mm)
373-9252	YKAG-090A	1,150THB	90	4	-	254
373-9261	YKAG-330A	2,229THB	320	4	-	492
373-9279	YKAG-490A	2,491THB	490	4	-	666

WATABE CORPORATION
WB

WT665-0P

WT665-3P

WT665-GP
(rubber nozzle type)

"Black Plastic Duster Gun" (plug type)

การใช้งาน ●สำหรับงานเป่าฝุ่นในโรงงานผลิตทั่วไปและโรงงานอาหาร
 ข้อมูลจำเพาะ ●แรงดันอากาศในการทำงานสูงสุด: 1 MPa
 ●ตัวรักษาระดับแรงลมคงที่ในตัว
 ●ช่องต่อหัวฉีด: G1/8
 วัสดุ ●POM
 ประเทศที่ผลิต ●ญี่ปุ่น

Order Unit: 1 Pcs

Order Code	Item No.	Price (per pcs)	Nozzle Length (mm)	Nozzle Opening Diameter (mm)	Air Mounting Outlet	Total Length (mm)
758-8071	WT665-0P	693THB	30	3.0	G1/4	196
758-8089	WT665-1P	789THB	100	2.0	G1/4	275
758-8097	WT665-2P	1,156THB	200	2.0	G1/4	375
758-8101	WT665-3P	1,316THB	300	2.0	G1/4	475
758-8119	WT665-5P	1,854THB	500	2.0	G1/4	675

Rubber Nozzle type

Order Unit: 1 Pcs

Order Code	Item No.	Price (per pcs)	Nozzle Length (mm)	Nozzle Opening Diameter (mm)	Air Mounting Outlet	Total Length (mm)
758-8127	WT665-GP	1,089THB	30	2.0	G1/4	205

1351

สินค้าบางรายการไม่สามารถนำเข้าได้ สินค้าบางรายการไม่สามารถใช้กับไฟที่ไทยได้ ราคาไม่รวมภาษีมูลค่าเพิ่ม

KURITA
栗田製作所

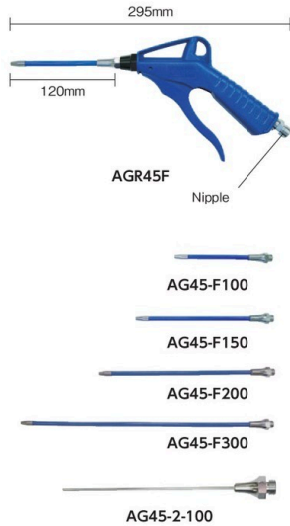

Air Gun

ข้อมูลจำเพาะ ●แรงดันอากาศในการทำงานสูงสุด: 0.7 MPa
ประเทศที่ผลิต ●สวีเดน

Order Unit: 1 Pcs

Order Code	Item No.	Price (per pcs)	Nozzle Length (mm)	Nozzle Opening Diameter (mm)	Air Mounting Outlet	Total Length (mm)
398-1151	AGR45F	1,596THB	120	2.3	G1/4	295

Nozzle Mounting Port	G1/8
KURITA SEISAKUSHO	



Universal Nozzle ประเทศที่ผลิต ●ญี่ปุ่น

Order Unit: 1 Pcs

Order Code	Item No.	Price (per pcs)	Nozzle Length (mm)	Nozzle Opening Diameter (mm)
398-1070	AG45-F100	646THB	120	2.3
398-1088	AG45-F150	694THB	170	2.3
398-1096	AG45-F200	750THB	220	2.3
398-1100	AG45-F300	804THB	320	2.3

Slander Nozzle คุณสมบัติ ●เหมาะสำหรับกำจัดเศษตัดของรูเกลียวเส้นผ่านศูนย์กลางเล็ก ประเทศที่ผลิต ●ญี่ปุ่น

Order Unit: 1 Pcs

Order Code	Item No.	Price (per pcs)	Nozzle Length (mm)	Nozzle Opening Diameter (mm)
398-1053	AG45-2-100	434THB	120	1.0

Item No.	AG45-2-100
Pipe Diameter (mm)	2

SMC
.Com CAD



Air Blow Gun

ข้อมูลจำเพาะ ●ช่วงแรงดันทำงาน: 0 ถึง 1.0 MPa
●พื้นที่หน้าตัดใช้งาน: 30mm² (เมื่อถอดหัวฉีด SMC)
ประเทศที่ผลิต ●ญี่ปุ่น

Order Unit: 1 Pcs

Order Code	Item No.	Price (per pcs)	Nozzle Mounting Port	Air Mounting Outlet	Total Length (mm)
422-0307	VMG11BU-02	1,596THB	Rc1/4	Rc1/4	117.5

ข้อควรระวัง
●เนื่องจากไม่มีหัวฉีดมาด้วยจึงจำเป็นต้องซื้อแยก

CHIYODA

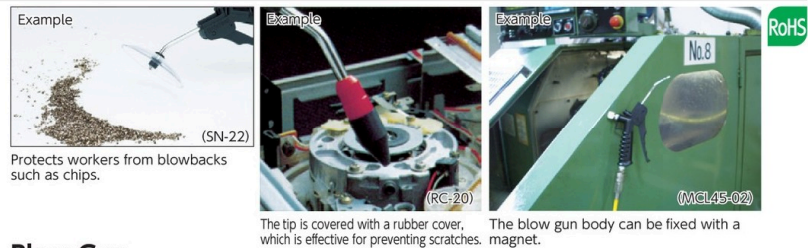

Blow Gun

ข้อมูลจำเพาะ ●แรงดันอากาศในการทำงานสูงสุด: 1.6 MPa
●ข้อต่อต่อลม: Rc1/4
ประเทศที่ผลิต ●ญี่ปุ่น

Order Unit: 1 Pcs

Order Code	Item No.	Price (per pcs)	Nozzle Length (mm)	Nozzle Opening Diameter (mm)	Nozzle Mounting Port	Total Length (mm)
158-3581	BG-50	624THB	90	3.6	-	237
161-4657	BG-50-S320	777THB	320	3.6	-	467
161-4673	BG-50-S490	841THB	490	3.6	-	637
376-1452	BG-50-S1000	1,263THB	1000	3.6	-	1147
161-4649	BG-50-L320	777THB	320	3.6	-	467
161-4665	BG-50-L490	841THB	490	3.6	-	637
376-1444	BG-50-L1000	1,263THB	1000	3.6	-	1147

Zero One คุณสมบัติ ●แบบหนาประสงคที่สามารจจ่ายลมได้ทั้งด้านบนและด้านล่าง

Order Unit: 1 Pcs

Order Code	Item No.	Price (per pcs)	Nozzle Length (mm)	Nozzle Opening Diameter (mm)	Nozzle Mounting Port	Total Length (mm)
360-1498	BG-50-01	624THB	90	3.6	-	237

Nozzle/Attachment

Order Unit: 1 Pcs

Order Code	Item No.	Price (per pcs)	Item Name
317-1094	SN-22	456THB	Shield Nozzle
158-9920	RC-20	467THB	Rubber Tip Nozzle
364-0892	MCL45-02	460THB	Magnet for Fixing the Blow Gun "Pita Chan"

รหัสสั่งซื้อ **สีน้ำเงิน** ... มีสินค้าสต็อกที่ประเทศอินโดนีเซียและประเทศไทย **สีแดง** ... มีสินค้าสต็อกที่ประเทศอินโดนีเซีย **สีเขียว** ... มีสินค้าสต็อกที่ประเทศไทย

1353 Pneumatic Tools

- Air Impact Wrenches
- Air Ratchet Wrenches
- Air Screwdrivers
- Air Drills
- Air Micro Grinders
- Air Grinders
- Air Files
- Air Sanders
- Air Belt Sanders
- Air Chisels
- Air Hammers
- Air Saws
- Air Bevelers

VESEL



AD-2-0N (standard nozzle)

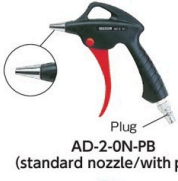

AD-2-0N-PB (standard nozzle/with plug)



AD-2-100A (lever type/25° long nozzle)



AD-2-100P (lever type/with dust proof plate/long nozzle)

Air Duster

การใช้งาน • สำหรับการกำจัดฝุ่น/การเป่า/การเป่าแห้งแผ่นโลหะ/ส่วนงานเคลือบ /การบำรุงรักษาเครื่องยนต์/แม่พิมพ์ปั๊มขึ้นรูป/งานที่เกี่ยวข้องกับการผลิตโลหะ ฯลฯ
 ข้อมูลจำเพาะ • แรงดันอากาศในการทำงานสูงสุด: 0.97 MPa
 • ช่องต่อหัวฉีด: Rc1/4
 ประเทศที่ผลิต • ญี่ปุ่น



Standard Nozzle

Order Unit: 1 Pcs

Order Code	Item No.	Price (per pcs)	Nozzle Length (mm)	Nozzle Opening Diameter (mm)	Air Mounting Outlet	Total Length (mm)
311-4104	AD-2-0N	549THB	20	2.1	Rc1/4	145
311-4163	AD-2 100N	743THB	100	2.1	Rc1/4	242
311-4228	AD-2 200N	1,064THB	200	2.1	Rc1/4	342
311-4236	AD-2 300N	1,099THB	300	2.1	Rc1/4	442

Standard Nozzle/With Plug

Order Unit: 1 Pcs

Order Code	Item No.	Price (per pcs)	Nozzle Length (mm)	Nozzle Opening Diameter (mm)	Air Mounting Outlet	Total Length (mm)
311-4121	AD-2-0N-PB	621THB	20	2.1	Rc1/4	155
311-4180	AD-2-100N-PB	846THB	100	2.1	Rc1/4	252

Lever type/25° Long Nozzle

Order Unit: 1 Pcs

Order Code	Item No.	Price (per pcs)	Nozzle Length (mm)	Nozzle Opening Diameter (mm)	Air Mounting Outlet	Total Length (mm)
311-4155	AD-2-100A	834THB	100	2.1	Rc1/4	242

Lever type/With Dustproof Plate/Long Nozzle

Order Unit: 1 Pcs

Order Code	Item No.	Price (per pcs)	Nozzle Length (mm)	Nozzle Opening Diameter (mm)	Air Mounting Outlet	Total Length (mm)
311-4198	AD-2-100P	1,150THB	100	2.1	Rc1/4	242

- Air Nippers
- Air Dusters
- Air Guns
- Spray Nozzles

CEJN



11-208-0000 (main unit only)



11-208-0100 (standard fixed nozzle)



11-208-0200 (standard removable nozzle)



11-208-0300 (nozzle with regulator)

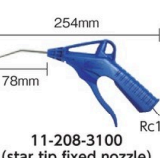

11-208-3100 (star tip fixed nozzle)



11-208-3200 (star tip removable nozzle)



11-208-3180 (sprayer kit)



12-010-3137 (sprayer attachment)

ข้อควรระวัง
 • หัวฉีดหลายขนาดต่างหาก

"Air Fluid Gun 208 Series"

การใช้งาน • การทำความสะอาดด้วยลมเป่า การเป่าแห้ง การระบายความร้อน การทำให้แห้งเร็วที่สุด
 • ส่วนตัวเครื่อง: โพลีเอสเตอร์ (POM) ประเทศที่ผลิต • สวีเดน



ข้อมูลจำเพาะ • แรงดันอากาศในการทำงานสูงสุด: 1.6 MPa

Main Unit Only

Order Unit: 1 Pcs

Order Code	Item No.	Price (per pcs)	Nozzle Mounting Port	Total Length (mm)
818-9212	11-208-0000	763THB	M14 x 1	160

Standard Nozzle ข้อมูลจำเพาะ • แรงดันอากาศในการทำงานสูงสุด: 1.6 MPa

Order Unit: 1 Pcs

Order Code	Item No.	Price (per pcs)	Nozzle Length (mm)	Nozzle Opening Diameter (mm)	Nozzle Mounting Port	Nozzle Type	Total Length (mm)
818-9213	11-208-0100	857THB	78	3.5	M14 x 1	Fixed	254
818-9214	11-208-0200	857THB	74	3.5	M14 x 1	Detachable	254

Nozzle with Regulator คุณสมบัติ • ตัวรักษาความดันลมที่ในตัวป้องกันอุบัติเหตุจากแรงลมที่มากเกินไปที่จับกับพื้นผิวเมื่อทางออกถูกปิด ข้อมูลจำเพาะ • แรงดันอากาศในการทำงานสูงสุด: 0.8 MPa

Order Unit: 1 Pcs

Order Code	Item No.	Price (per pcs)	Nozzle Length (mm)	Nozzle Opening Diameter (mm)	Nozzle Mounting Port	Total Length (mm)
818-9215	11-208-0300	1,799THB	54	3.5	M14 x 1	255

Star Tip Nozzle คุณสมบัติ • หัวฉีดแบบแตกทำให้ทางออกลมถูกแบ่งเป็น 6 ทาง ช่วยลดเสียงรบกวน • ป้องกันอุบัติเหตุจากการใช้แรงลมที่มากเกินไปบนพื้นผิว เมื่อทางออกถูกปิด

Order Unit: 1 Pcs

Order Code	Item No.	Price (per pcs)	Nozzle Length (mm)	Nozzle Opening Diameter (mm)	Nozzle Mounting Port	Nozzle Type	Total Length (mm)
818-9216	11-208-3100	943THB	78	3.5	M14 x 1	Fixed	254
818-9217	11-208-3200	946THB	74	3.5	M14 x 1	Detachable	253

Sprayer Kit คุณสมบัติ • ปืนลมที่ถอดได้และสามารถใช้เฉพาะปืนลมได้

Order Unit: 1 Pcs

Order Code	Item No.	Price (per pcs)	Nozzle Length (mm)	Nozzle Opening Diameter (mm)	Nozzle Mounting Port	Capacity (L)
818-9231	11-208-3180	2,854THB	98	6	-	1.2

Sprayer Attachment คุณสมบัติ • ปืนลมสามารถใช้เป็นตัวพ่นสเปรย์สำหรับนำยาทำความสะอาด

Order Unit: 1 Pcs

Order Code	Item No.	Price (per pcs)	Nozzle Length (mm)	Nozzle Opening Diameter (mm)	Nozzle Mounting Port	Air Mounting Outlet	Capacity (L)
818-9232	12-010-3137	2,451THB	98	6	-	-	1.2

ข้อควรระวัง
 • โปรดประกอบเข้ากับปืนลมรุ่น 208 Series ก่อนการใช้งาน

1353

สินค้าบางรายการไม่สามารถนำเข้าได้ สินค้าบางรายการไม่สามารถใช้กับไฟฟ้ไทยได้ ราคาไม่รวมภาษีมูลค่าเพิ่ม

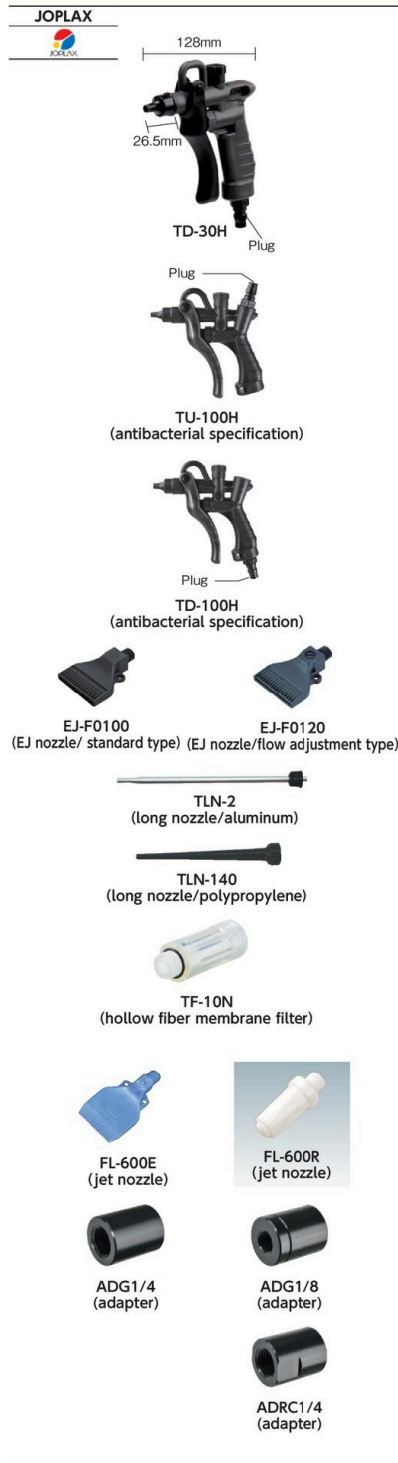

Air Duster "JOPLASTAR II"

การใช้งาน • การทำความสะอาดด้วยลมเป่า การเป่าแห้ง การระบายความร้อน
 ข้อมูลจำเพาะ • แรงดันอากาศในการทำงานสูงสุด: 1.5 MPa
 • ช่องต่อหัวฉีด: M14 x 1

ประเทศที่ผลิต • ญี่ปุ่น

Order Unit: 1 Pcs

Order Code	Item No.	Price (per pcs)	Nozzle Length (mm)	Nozzle Opening Diameter (mm)	Total Length (mm)
292-4480	TD-30H	753THB	26.5	3	128

Antimicrobial Specs คุณสมบัติ • ชนิดน้ำหนักเบา 70 g.
 ประเทศที่ผลิต • ญี่ปุ่น

Order Unit: 1 Pcs

Order Code	Item No.	Price (per pcs)	Nozzle Length (mm)	Nozzle Opening Diameter (mm)	Type	Total Length (mm)
793-3380	TU-100H	836THB	26.5	3	Top Connection	128
793-3312	TD-100H	836THB	26.5	3	Bottom Connection	128

EJ Nozzle คุณสมบัติ • ใช้อากาศบริเวณรอบๆ ช่วยเพิ่มปริมาณอากาศ
 ประเทศที่ผลิต • ญี่ปุ่น

Order Unit: 1 Pcs

Order Code	Item No.	Price (per pcs)	Total Length x W (mm)	Connection Port Diameter
486-1400	EJ-F0100	669THB	70 x 51	R1/4
486-1418	EJ-F0120	817THB	70 x 51	R1/4

Long Nozzle ประเทศที่ผลิต • ญี่ปุ่น

Order Unit: 1 Pcs

Order Code	Item No.	Price (per pcs)	Total Length (mm)
292-4498	TLN-2	580THB	200
292-4501	TLN-3	694THB	300
292-4510	TLN-140	230THB	140

Hollow Fiber Membrane Filter คุณสมบัติ • กำจัดน้ำ สิ่งเจือปนและน้ำมันออกไปจากระบบ
 ประเทศที่ผลิต • ญี่ปุ่น

Order Unit: 1 Pcs

Order Code	Item No.	Price (per pcs)	Working Air Pressure (MPa)	Adaptive Fluid
292-4528	TF-10N	1,227THB	0.8	Air

Jet Nozzle ประเทศที่ผลิต • เยอรมนี

Order Unit: 1 Pcs

Order Code	Item No.	Price (per pcs)	Working Air Pressure (MPa)	Adaptive Fluid	Connection Port Diameter
292-4544	FL-600E	2,037THB	1.0	Air	G1/4
292-4552	FL-600R	2,123THB	1.0	Air	G1/4

Adapter ข้อมูลจำเพาะ • สำหรับรุ่น JOPLA STAR เท่านั้น
 ประเทศที่ผลิต • ญี่ปุ่น

Order Unit: 1 Pcs

Order Code	Item No.	Price (per pcs)	Mounting Port
293-2792	ADG1/4	158THB	Nozzle side G1/4, Main body side M14 x 1
106-7091	ADG1/8	160THB	Nozzle side G1/8, Main body side M14 x 1
106-7089	ADRC1/4	163THB	Nozzle side Rc1/4, Main body side M14 x 1



Air Gun

ข้อมูลจำเพาะ • มีจุดเสียบ
 • แรงดันอากาศในการทำงานสูงสุด: 1.6 MPa
 ประเทศที่ผลิต • ญี่ปุ่น

Order Unit: 1 Pcs

Order Code	Item No.	Price (per pcs)	Nozzle Length (mm)	Nozzle Opening Diameter (mm)	Air Mounting Outlet	Total Length (mm)
447-1814	AG-101	1,030THB	95	4.0	R1/4 (PT1/4)	250
447-1831	AG-301	1,939THB	300	4.0	R1/4 (PT1/4)	455
447-1865	AG-501	2,081THB	500	4.0	R1/4 (PT1/4)	655



รหัสสั่งซื้อ **สีน้ำเงิน** ... มีสินค้าสต็อกที่ประเทศอินโดนีเซียและประเทศไทย **สีแดง** ... มีสินค้าสต็อกที่ประเทศอินโดนีเซีย **สีเขียว** ... มีสินค้าสต็อกที่ประเทศไทย

- Air Impact Wrenches
- Air Ratchet Wrenches
- Air Screwdrivers
- Air Drills
- Air Micro Grinders
- Air Grinders
- Air Files
- Air Sanders
- Air Belt Sanders
- Air Chisels
- Air Hammers
- Air Saws
- Air Bevelers
- Air Nippers
- Air Dusters
- Air Guns
- Spray Nozzles

1355 Pneumatic Tools

- Air Impact Wrenches
- Air Ratchet Wrenches
- Air Screwdrivers
- Air Drills
- Air Micro Grinders
- Air Grinders

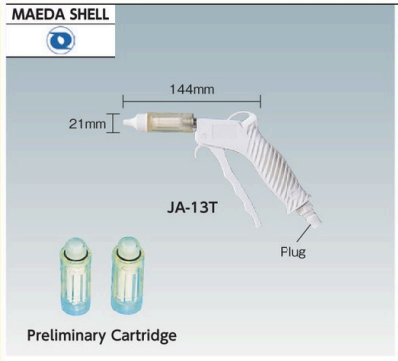

Air Duster "Excel/Jun Air Gun"

คุณสมบัติ

- ตัวกรองที่ติดตั้งอยู่ภายในทำจากไฟเบอร์โปร่ง ขนาด 0.01 μm หรือใหญ่กว่าจะถูกกำจัดออกไปถึง 99.99%
- อุณหภูมิทำงานสูงสุด: 50°C
- แรงดันอากาศสูงสุด: 0.4MPa
- ช่องต่อลม: Rc1/4 พร้อมปลั๊ก
- มาพร้อมก้าน 2 ด้าม
- ความสามารถในการจับแคคทีเรีย LRV≥8 (ได้รับการรับรองโดยบริษัทภายนอก)

ประเทศที่ผลิต ● ญี่ปุ่น



Order Unit: 1 Set MAEDA SHELL SERVICE Co.Ltd.

Order Code	Item No.	Price (per set)	Exhaust Opening Diameter (mm)	Inlet Caliber (mm)	Air Consumption (m ³ /min)	Total Length (mm)
253-3723	JA-13T	7,646THB	21	Rc1/4	0.2	144

- Air Files
- Air Sanders
- Air Belt Sanders
- Air Chisels
- Air Hammers
- Air Saws



Coil Hose Blow Gun Set

คุณสมบัติ

- ปืนและสายมาเป็นชุดเดียวกันและใช้งานได้ทั้งชุด (มีปลั๊กข้อต่อติดตั้ง)
- ง่ายต่อการปรับอัตราแรงลมโดยใช้คันโยกทำงานด้วยมือ

ข้อมูลจำเพาะ

- ขนาดของสายลม: 5 x 8 มม. (เส้นผ่านศูนย์กลางภายใน x เส้นผ่านศูนย์กลางภายนอก)
- แรงดันอากาศในการทำงานสูงสุด: 0.8 MPa
- ความยาวของหัวฉีด: 90 มม.

ประเทศที่ผลิต ● ญี่ปุ่น

Order Unit: 1 Set TRUSCO NAKAYAMA CORPORATION

Order Code	Item No.	Price (per set)	Nozzle Opening Diameter (mm)	Max Working Dimension (m)
497-4417	TCBS-3	1,386THB	3.6	2.4
497-4425	TCBS-5	1,549THB	3.6	4.0
497-4433	TCBS-7	1,930THB	3.6	5.6

- Air Bevelers
- Air Nippers
- Air Dusters
- Air Guns
- Spray Nozzles



Mini Air Duster

ข้อมูลจำเพาะ

- แรงดันอากาศในการทำงานสูงสุด: 1 MPa
- ช่องต่อหัวฉีด: G1/4

ประเทศที่ผลิต ● ญี่ปุ่น

Order Unit: 1 Pcs TRUSCO NAKAYAMA CORPORATION

Order Code	Item No.	Price (per pcs)	Nozzle Length (mm)	Nozzle Opening Diameter (mm)	Air Mounting Outlet	Total Length (mm)
228-0795	TD-90K	766THB	22.5	2	G1/4	117
228-0809	TD-90J	566THB	22.5	2	G1/4	117

- Air Dusters

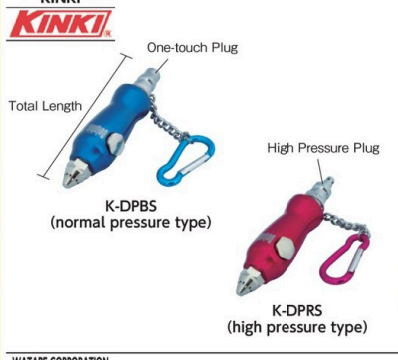

Slender type Air Duster Gun Silent

การใช้งาน

- งานเป่าฝุ่นทั่วไป เช่น การเป่าลม การเป่าแห้ง การระบายความร้อน การเป่าฝุ่น การทำความสะอาด การเป่าหน้าให้แห้ง และผ่านลม ฯลฯ

ข้อมูลจำเพาะ

- ช่องต่อหัวฉีด: G1/8

ประเทศที่ผลิต ● ญี่ปุ่น

Order Unit: 1 Pcs KINKI SEISAKUSYO

Order Code	Item No.	Price (per pcs)	Nozzle Length (mm)	Nozzle Opening Diameter (mm)	Air Mounting Outlet	Total Length (mm)
391-3660	K-DPBS	1,490THB	14	1 x 12 Holes	1/4 Plug for Normal Pressure	103
391-3678	K-DPRS	1,670THB	14	1 x 12 Holes	High Pressure Plug	110

Item No.	Max Working Pressure	Coupler
K-DPBS	1MPa	For Normal Pressure
K-DPRS	2.5MPa	For High Pressure

- Air Dusters

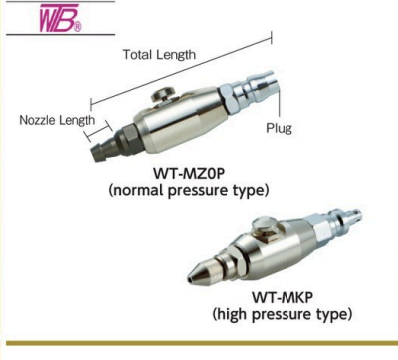

Mini Air Duster Gun

การใช้งาน

- โรงงานเคลือบแผ่นโลหะ โรงงานบำรุงรักษารถยนต์

ข้อมูลจำเพาะ

- แรงดันอากาศในการทำงานสูงสุด: 1 MPa
- ช่องต่อหัวฉีด: G1/8

ประเทศที่ผลิต ● ญี่ปุ่น

Order Unit: 1 Pcs WTB WATABE CORPORATION

Order Code	Item No.	Price (per pcs)	Nozzle Length (mm)	Nozzle Opening Diameter (mm)	Air Mounting Outlet	Total Length (mm)
363-3357	WT-MZOP	730THB	30	3.5	1/4 Plug	90
363-3349	WT-MKP	803THB	30	2.0	1/4 High Pressure Exclusive Plug	100

Item No.	Maximum Working Pressure	Coupler
WT-MZOP	1MPa	For Normal Pressure
WT-MKP	2MPa	For High Pressure

1355

สินค้าบางรายการไม่สามารถนำเข้าได้ สินค้าบางรายการไม่สามารถใช้กับไฟที่ไทยได้ ราคาไม่รวมภาษีมูลค่าเพิ่ม

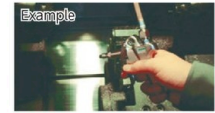
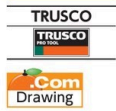

TD-75SC-3S

Spring type Urethane Coiled Hose Duster Set

- ข้อมูลจำเพาะ
- ขนาดของสายลม: 5 x 8 มม. (เส้นผ่านศูนย์กลางภายใน x เส้นผ่านศูนย์กลางภายนอก)
 - แรงดันอากาศสูงสุด: 0.7 MPa
 - ความยาวของหัวฉีด: 27 มม.
 - ข้อต่อหัวฉีด: G1/8
- ประเทศที่ผลิต
- ญี่ปุ่น

Order Unit: 1 Set			TRUSCO NAKAYAMA CORPORATION	
Order Code	Item No.	Price (per set)	Nozzle Opening Diameter (mm)	Max Working Dimension (m)
231-4606	TD-75SC-3S	1,281THB	2	2
231-4614	TD-75SC-5S	1,469THB	2	4
231-4622	TD-75SC-7S	1,684THB	2	6
231-4631	TD-75SC-10S	1,811THB	2	8

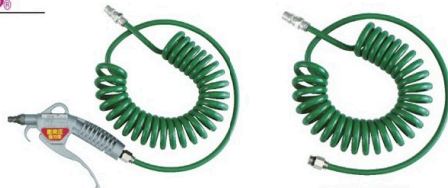

WT91D-3GMP

AC-3GFT-MP (air coil hose)

Air Duster

- คุณสมบัติ
- ตัวเครื่องเป็นเป่าลมทำจากแมกนีเซียมอัลลอยด์
 - ชนิดข้อต่อจ่ายต่อการถอด
- ข้อมูลจำเพาะ
- ขนาดของสายลม: 5 x 8 มม. (เส้นผ่านศูนย์กลางภายใน x เส้นผ่านศูนย์กลางภายนอก)
 - มีจุกเสียบ
- ประเทศที่ผลิต
- ญี่ปุ่น

ข้อมูลจำเพาะ •แรงดันลมทำงาน: 1 MPa

Order Unit: 1 Set						WTB WATABE CORPORATION				
Order Code	Item No.	Price (per set)	Nozzle Length (mm)	Nozzle Opening Diameter (mm)	Nozzle Mounting Port	Max Working Dimension (m)				
398-5539	WT91D-3GMP	2,379THB	30	3.5	G1/8	2				
398-5547	WT91D-5GMP	2,626THB	30	3.5	G1/8	4				
398-5555	WT91D-7GMP	2,743THB	30	3.5	G1/8	6				

Order Unit: 1 Pcs				
Order Code	Item No.	Price (per pcs)	Hose Mounting Port	Max Working Dimension (m)
398-5482	AC-3GFT-MP	1,316THB	Plug x G1/4 Male	2
398-5491	AC-5GFT-MP	1,560THB	Plug x G1/4 Male	4
398-5504	AC-7GFT-MP	1,837THB	Plug x G1/4 Male	6



LS 804-50

Blow Gun Set

- ข้อมูลจำเพาะ
- แรงดันอากาศในการทำงานสูงสุด: 0.6 MPa
 - ขนาดของสายลม: 5 x 8 มม. (เส้นผ่านศูนย์กลางภายใน x เส้นผ่านศูนย์กลางภายนอก)
 - ความยาวของหัวฉีด: 90 มม.
- ประเทศที่ผลิต
- ญี่ปุ่น

Order Unit: 1 Set					CHIYODA TSUSHO Co.Ltd			
Order Code	Item No.	Price (per set)	Nozzle Opening Diameter (mm)	Max Working Dimension (m)				
376-1614	LS 804-50	2,459THB	3.6	2.45				
376-1622	LS 806-50	2,691THB	3.6	3.65				



AG500LS

Air Gun Set

- คุณสมบัติ
- เนื่องจากสินค้าชุดนี้มีปลั๊กที่ใช้กับซีรีส์ High Coupler จึงสามารถต่อท่อได้เพียงแค่สี่ม้วนเดียว
- ข้อมูลจำเพาะ
- ขนาดของสายลม: 5 x 8 มม. (เส้นผ่านศูนย์กลางภายใน x เส้นผ่านศูนย์กลางภายนอก)
 - แรงดันอากาศสูงสุด: 0.7 MPa
 - แรงดันอากาศในการทำงานสูงสุด: 4.3 MPa
- ประเทศที่ผลิต
- ญี่ปุ่น

Order Unit: 1 Set						KURITA SEISAKUSHO			
Order Code	Item No.	Price (per set)	Nozzle Length (mm)	Nozzle Opening Diameter (mm)	Nozzle Mounting Port				
556-7963	AG500LS	2,424THB	22	2	G1/8				



Accessory Vinyl Hose 1.5m (with strainer)



K-61 G1/4 Cleaning Liquid Mounting Port 6mm

Engine Cleaner

- คุณสมบัติ
- สามารถควบคุมปริมาณการไหลด้วยอุปกรณ์ควบคุมการไหล (สกรู) (K-61)
 - การปรับตั้งการทำงาน 2 ระดับ สามารถใช้เพื่อทำความสะอาดและการเป่าแห้ง โดยการกดปุ่มเดียว (ON/OFF) (K-65)
- ข้อมูลจำเพาะ
- แรงดันอากาศในการทำงานสูงสุด: 1 MPa
- อุปกรณ์เสริม
- ท่อยางไวนิล 1.5 ม. (พร้อมแผ่นเหล็กกรอง)
- ประเทศที่ผลิต
- ญี่ปุ่น

Order Unit: 1 Pcs						KINKI SEISAKUSYO			
Order Code	Item No.	Price (per pcs)	Nozzle Length (mm)	Nozzle Opening Diameter (mm)	Air Mounting Outlet	Total Length (mm)			
103-5452	K-61	2,360THB	263	1.4	G1/4	417			
276-5659	K-65	2,543THB	263	1.4	G1/4	417			

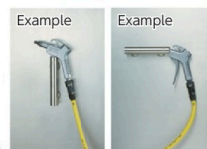

150mm

WT-DH15

"Neo Pipe Holder"

- การใช้งาน
- สำหรับการจัดเก็บเครื่องเป่าลม และการจัดเก็บอื่นๆ
- วัสดุ
- ท่อเหล็กกล้าไร้สนิม, แม่เหล็กนีโอไคเดียม
- ประเทศที่ผลิต
- ญี่ปุ่น

Order Unit: 1 Pcs				WTB WATABE CORPORATION	
Order Code	Item No.	Price (per pcs)	Total Length (mm)	Pipe inner diameter (mm)	
493-5667	WT-DH15	946THB	150	23	

รหัสสั่งซื้อ **สีน้ำเงิน** ... มีสินค้าสต็อกที่ประเทศอินโดนีเซียและประเทศไทย **สีแดง** ... มีสินค้าสต็อกที่ประเทศอินโดนีเซีย **สีเขียว** ... มีสินค้าสต็อกที่ประเทศไทย

- Air Impact Wrenches
- Air Ratchet Wrenches
- Air Screwdrivers
- Air Drills
- Air Micro Grinders
- Air Grinders
- Air Sanders
- Air Belt Sanders
- Air Chisels
- Air Hammers
- Air Saws
- Air Bevelers
- Air Nippers
- Air Dusters
- Air Guns
- Spray Nozzles

1357 Pneumatic Tools

Air Impact Wrenches

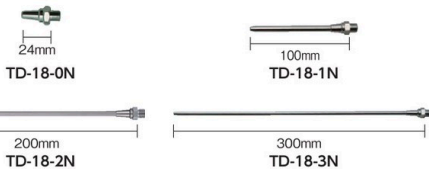

Air Duster Standard Nozzle

ประเทศที่ผลิต • ญี่ปุ่น

Order Unit: 1 Pcs TRUSCO NAKAYAMA CORPORATION

Order Code	Item No.	Price (per pcs)	Nozzle Length (mm)	Nozzle Opening Diameter (mm)	Nozzle Mounting Port
228-0639	TD-18-0N	106THB	24	2	G1/8
228-0647	TD-18-1N	205THB	100	2	G1/8
282-5309	TD-18-2N	420THB	200	2	G1/8
228-0655	TD-18-3N	497THB	300	2	G1/8
228-0663	TD-18-5N	626THB	500	2	G1/8

Air Ratchet Wrenches

Air Screwdrivers

Air Drills

Air Micro Grinders

Air Grinders

Air Files

Air Sanders

Air Belt Sanders

Air Chisels

Air Hammers

Air Saws

Air Bevelers

Air Nippers

Air Dusters

Air Guns

Spray Nozzles

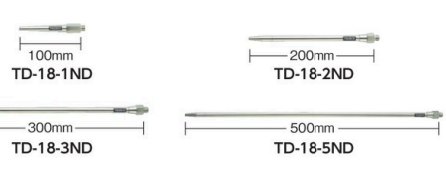

Air Duster Nozzles/High Rigid Type

ประเทศที่ผลิต • ญี่ปุ่น

Order Unit: 1 Pcs TRUSCO NAKAYAMA CORPORATION

Order Code	Item No.	Price (per pcs)	Nozzle Length (mm)	Nozzle Opening Diameter (mm)	Nozzle Mounting Port
381-8187	TD-18-1ND	209THB	100	2	G1/8
381-8195	TD-18-2ND	380THB	200	2	G1/8
381-8209	TD-18-3ND	647THB	300	2	G1/8
381-8217	TD-18-5ND	994THB	500	2	G1/8



Ultra Light Magnesium Nozzle for Air Duster

คุณสมบัติ • น้ำหนักลดลงเหลือประมาณ 1/3 ของผลิตภัณฑ์โดยทั่วไป ทำให้งานเป่าลมลดลง

ประเทศที่ผลิต • จีน

Order Unit: 1 Pcs TRUSCO NAKAYAMA CORPORATION

Order Code	Item No.	Price (per pcs)	Nozzle Length (mm)	Nozzle Opening Diameter (mm)	Nozzle Mounting Port
768-5068	TD-18-MN0	317THB	30	3.5	G1/8
768-5114	TD-18-MN100	723THB	100	3.5	G1/8
768-5084	TD-18-MN200	809THB	200	3.5	G1/8
768-5092	TD-18-MN300	910THB	300	3.5	G1/8
768-5106	TD-18-MN500	1,359THB	500	3.5	G1/8
768-5076	TD-18-MN1000	4,044THB	1000	3.5	G1/8



栗田 製作所

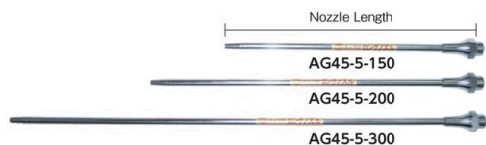

Air Gun Nozzle

ประเทศที่ผลิต • ญี่ปุ่น

Order Unit: 1 Pcs KURITA SEISAKUSHO

Order Code	Item No.	Price (per pcs)	Nozzle Length (mm)	Nozzle Opening Diameter (mm)	Nozzle Mounting Port
363-4639	AG45-5-150	385THB	170	2.3	G1/8
363-4647	AG45-5-200	439THB	220	2.3	G1/8
363-4655	AG45-5-300	493THB	320	2.3	G1/8



Air Duster Flexible Nozzle

ประเทศที่ผลิต • ญี่ปุ่น

Order Unit: 1 Pcs TRUSCO NAKAYAMA CORPORATION

Order Code	Item No.	Price (per pcs)	Nozzle Length (mm)	Nozzle Opening Diameter (mm)	Nozzle Mounting Port
228-0701	TD-18-FN200	289THB	200	3	G1/8
228-0710	TD-18-FN300	326THB	300	3	G1/8
228-0728	TD-18-FN500	404THB	500	3	G1/8

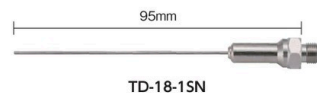

Needle Nozzle for Air Duster

คุณสมบัติ • เศษตัดสามารถกำจัดออกได้โดยการใส่หัวฉีดเข้าที่รูระหว่างกระบวนการเช่น รูตัดปลายยาว 5 มม. หรือเล็กกว่า

ประเทศที่ผลิต • ญี่ปุ่น

Order Unit: 1 Pcs TRUSCO NAKAYAMA CORPORATION

Order Code	Item No.	Price (per pcs)	Nozzle Length (mm)	Nozzle Opening Diameter (mm)	Nozzle Mounting Port
284-3811	TD-18-15N	621THB	95	1	G1/8



Air Duster Bent Nozzle

คุณสมบัติ • เหมาะสำหรับงานกำจัดฝุ่นในบริเวณที่แยกตัวออกมา เช่น ส่วนหลังของเครื่องจักร เป็นต้น

ประเทศที่ผลิต • ญี่ปุ่น

Order Unit: 1 Pcs TRUSCO NAKAYAMA CORPORATION

Order Code	Item No.	Price (per pcs)	Nozzle Length (mm)	Nozzle Opening Diameter (mm)	Nozzle Mounting Port
228-0698	TD-18-MN	188THB	145	2	G1/8

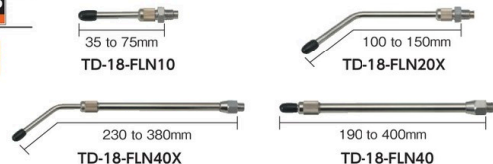

Air Duster Extension Nozzle

คุณสมบัติ • หัวฉีดปลอดภัยเนื่องจากฝาครอบติดอยู่กับปลายหัวฉีด

ประเทศที่ผลิต • ญี่ปุ่น

Order Unit: 1 Pcs TRUSCO NAKAYAMA CORPORATION

Order Code	Item No.	Price (per pcs)	Nozzle Length (mm)	Nozzle Opening Diameter (mm)	Nozzle Mounting Port
228-0736	TD-18-FLN10	376THB	35 to 75	2	G1/8
228-0744	TD-18-FLN20X	479THB	100 to 150	2	G1/8
228-0752	TD-18-FLN40X	639THB	230 to 380	2	G1/8
228-0761	TD-18-FLN40	687THB	190 to 400	2	G1/8

1357

สินค้าบางรายการไม่สามารถนำเข้าได้ สินค้าบางรายการไม่สามารถใช้กับไฟที่ไทยได้ ราคาไม่รวมภาษีมูลค่าเพิ่ม



Air Duster Extension Pipe

คุณสมบัติ • ข้อต่อของท่อสามารถปรับความยาวได้ตั้งแต่ 305 ถึง 525 มม.
ประเทศที่ผลิต • ญี่ปุ่น

TRUSCO NAKAYAMA CORPORATION			
Order Code	Item No.	Price (per pcs)	Total Length (mm)
329-4676	TD-18-SEP	837THB	305 to 525

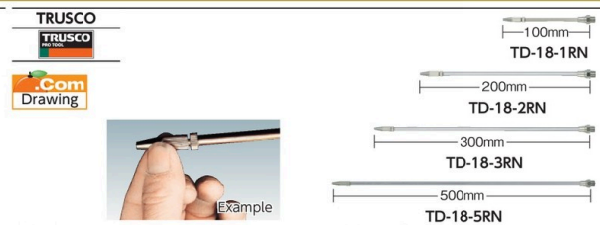

Air Volume Adjusting Long Nozzle

คุณสมบัติ • ปริมาตรลมสามารถปรับตั้งได้ที่ปลายของหัวฉีด
ประเทศที่ผลิต • ญี่ปุ่น

TRUSCO NAKAYAMA CORPORATION						
Order Code	Item No.	Price (per pcs)	Nozzle Length (mm)	Nozzle Opening Diameter (mm)	Nozzle Mounting Port	
285-4201	TD-18-1RN	690THB	100	2	G1/8	
285-4210	TD-18-2RN	797THB	200	2	G1/8	
285-4228	TD-18-3RN	1,029THB	300	2	G1/8	
285-4236	TD-18-5RN	1,499THB	500	2	G1/8	



Air Duster (nipple type)

การใช้งาน • ดูดฝุ่นที่ละเอียดได้
• สำหรับการใช้งานในอุตสาหกรรมต่างๆ เช่น อุตสาหกรรมสิ่งทอ ฯลฯ
ข้อมูลจำเพาะ • แรงดันอากาศในการทำงานสูงสุด: 1 MPa
ประเทศที่ผลิต • ญี่ปุ่น

KINKI SEISAKUSYO								
Order Code	Item No.	Price (per pcs)	Nozzle Length (mm)	Nozzle Opening Diameter (mm)	Nozzle Mounting Port	Air Mounting Outlet	Total Length (mm)	
292-4579	K-601V	4,903THB	80	7	-	G1/4	227	

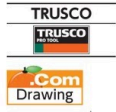

ข้อควรระวัง

• เมื่อใช้งานกรุณาสวมอุปกรณ์ป้องกัน เช่น แว่นตานิรภัย

Bounce-Back Prevention Panel for Air Duster

การใช้งาน • ป้องกันการกระจายของฝุ่นและน้ำมันหล่อเย็นระหว่างการทำงานที่มีฝุ่นผง
ประเทศที่ผลิต • ญี่ปุ่น

TRUSCO NAKAYAMA CORPORATION					
Order Code	Item No.	Price (per pcs)	Diameter (mm)	Thickness (board) (mm)	Center Hole Diameter (mm)
336-2621	TD-HB5	226THB	100	2	4.75
374-6399	TD-HB5-150	443THB	150	2	4.75
374-6411	TD-HB5-200	513THB	200	2	4.75
336-2612	TD-HB7	226THB	100	2	6.75
374-6402	TD-HB7-150	443THB	150	2	6.75
374-6429	TD-HB7-200	513THB	200	2	6.75



Round type Air Nozzle

คุณสมบัติ • ทำจากเหล็กกล้าไร้สนิม ทนแรงกระแทก และความร้อน
การใช้งาน • สำหรับการถ่ายของเหลวและการทำให้แห้ง การเป่าฝุ่น การระบายความร้อน ฯลฯ
ประเทศที่ผลิต • ญี่ปุ่น

IKEUCHI Co.Ltd.					
Order Code	Item No.	Price (per pcs)	Nozzle Length (mm)	Nozzle Opening Diameter (mm)	Nozzle Mounting Port
364-0728	1/8MTF-R8-008S316L-IN	1,034THB	20	0.8	R1/8
364-0736	1/8MTF-R8-010S316L-IN	1,034THB	20	1.0	R1/8
364-0744	1/8MTF-R8-012S316L-IN	1,034THB	20	1.2	R1/8
364-0752	1/8MTF-R8-014S316L-IN	1,034THB	20	1.4	R1/8
364-0671	1/4MTF-R8-010S316L-IN	1,354THB	25	1.0	R1/4
364-0680	1/4MTF-R8-012S316L-IN	1,354THB	25	1.2	R1/4
364-0698	1/4MTF-R8-014S316L-IN	1,354THB	25	1.4	R1/4
364-0701	1/4MTF-R8-016S316L-IN	1,354THB	25	1.6	R1/4

รหัสสั่งซื้อ **สีน้ำเงิน** ... มีสินค้าสต็อกที่ประเทศอินโดนีเซียและประเทศไทย **สีแดง** ... มีสินค้าสต็อกที่ประเทศอินโดนีเซีย **สีเขียว** ... มีสินค้าสต็อกที่ประเทศไทย

- Air Impact Wrenches
- Air Ratchet Wrenches
- Air Screwdrivers
- Air Drills
- Air Micro Grinders
- Air Grinders
- Air Files
- Air Sanders
- Air Belt Sanders
- Air Chisels
- Air Hammers
- Air Saws
- Air Bevelers
- Air Nippers
- Air Dusters
- Air Guns
- Spray Nozzles

1359 Pneumatic Tools

- Air Impact Wrenches
- Air Ratchet Wrenches
- Air Screwdrivers
- Air Drills
- Air Micro Grinders
- Air Grinders
- Air Files
- Air Sanders
- Air Belt Sanders
- Air Chisels
- Air Hammers
- Air Saws
- Air Bevelers
- Air Nippers
- Air Dusters
- Air Guns
- Spray Nozzles

TRUSCO



TAR-2N (built-in filter type) **TAR-2PM** (male)

● ลำตัว: อลูมิเนียม

Airflow Adjuster

ข้อมูลจำเพาะ ● ของไหลที่ใช้: อากาศ
● อุณหภูมิของไหล: 0 ถึง 50°C
● แรงดันอากาศในการทำงานสูงสุด: 0.7 MPa

วัสดุ ● ส่วนของเกลียว: ทองเหลือง (ชุบนิเกิล)
● ยางซีล: ยางไนไตรล์ (NBR)

ประเทศที่ผลิต ● ไต้หวัน

⚠ ข้อควรระวัง
● ไม่สามารถใช้กับเครื่องฉีดออกได้

Coupler type วัสดุ ● ลำตัว: เหล็ก ประเทศที่ผลิต ● ญี่ปุ่น

Nipple type วัสดุ

Order Unit: 1 Pcs TRUSCO NAKAYAMA CORPORATION

Order Code	Item No.	Price (per pcs)	Connection Port Diameter
285-4147	TAR-2N	666THB	G1/4 x G1/4

Order Unit: 1 Pcs

Order Code	Item No.	Price (per pcs)	Connection Port Diameter
285-4155	TAR-2PM	454THB	G1/4 (male)
285-4163	TAR-2PF	454THB	G1/4 (female)

TRUSCO



TD-18-BNL (silver) **TD18BNL-B** (blue)
TD18BNL-Y (yellow) **TD18BNL-R** (red)

Air Duster Rate-increase Nozzle

คุณสมบัติ ● สามารถจัดการสีได้ทุกจุดที่ใช้งาน เช่น ในไลน์การผลิตที่โรงงานเลือกใช้หัวฉีดที่สีที่แตกต่างกัน

ประเทศที่ผลิต ● ไต้หวัน



Order Unit: 1 Pcs TRUSCO NAKAYAMA CORPORATION

Order Code	Item No.	Price (per pcs)	Color	Nozzle Length (mm)	Nozzle Opening Diameter (mm)	Nozzle Mounting Port
284-3803	TD-18-BNL	983THB	Silver	75	16	G1/8
768-5033	TD18BNL-B	983THB	Blue	75	16	G1/8
768-5050	TD18BNL-Y	983THB	Yellow	75	16	G1/8
768-5041	TD18BNL-R	983THB	Red	75	16	G1/8

TRUSCO



TD-100-WB (orange) **TD-100-WB-BK** (black)

Wash Blow Gun

คุณสมบัติ ● ูดน้ำสะอาด (มีตัวกรอง) และเป่าออกไปด้านหน้าอย่างแรง

ข้อมูลจำเพาะ ● แรงดันอากาศในการทำงานสูงสุด: 1 MPa
● ช่องต่อหัวฉีด: G1/8

อุปกรณ์เสริม ● ความยาวของท่อมาตรฐาน: 1.5m

ประเทศที่ผลิต ● ญี่ปุ่น

Order Unit: 1 Pcs TRUSCO NAKAYAMA CORPORATION

Order Code	Item No.	Price (per pcs)	Color	Nozzle Length (mm)	Nozzle Opening Diameter (mm)	Air Mounting Outlet	Total Length (mm)
301-8911	TD-100-WB	1,300THB	Orange	50	4.3	G1/4	140
818-4377	TD-100-WB-BK	1,300THB	Black	50	4.3	G1/4	140

TRUSCO



TD-18-PN

Protector Nozzle for Air Duster

คุณสมบัติ ● เนื่องจากส่วนปลายเป็นยาง มันจึงไม่ทำความเสียหายให้กับชิ้นงาน

ประเทศที่ผลิต ● ไต้หวัน

Order Unit: 1 Pcs TRUSCO NAKAYAMA CORPORATION

Order Code	Item No.	Price (per pcs)	Nozzle Length (mm)	Nozzle Opening Diameter (mm)	Nozzle Mounting Port
284-3773	TD-18-PN	497THB	30	2	G1/8

TRUSCO

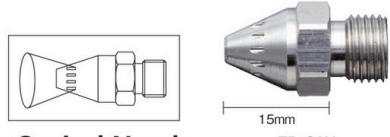

TD-CAN

Air Duster Conical Nozzle

คุณสมบัติ ● ลมแรงออกจาก 12 รู และเข้าไปยังส่วนที่เป็นกรวย เป็นแบบเสียงเบา (68dB) แต่อัตราการไหลของลมสูง

ประเทศที่ผลิต ● ญี่ปุ่น

Order Unit: 1 Pcs TRUSCO NAKAYAMA CORPORATION

Order Code	Item No.	Price (per pcs)	Nozzle Length (mm)	Nozzle Opening Diameter (mm)	Nozzle Mounting Port
288-2141	TD-CAN	434THB	15	1 x 12	G1/8

KURITA

栗田製作所



N-AG60L (made of brass bar)

Air Duster Rate-increase Nozzle

คุณสมบัติ ● มีปริมาณอากาศมากกว่าหัวฉีดแบบปกติ (N-AG45) ถึงหลายเท่า

ประเทศที่ผลิต ● ญี่ปุ่น

Order Unit: 1 Pcs KURITA SEISAKUSHO

Order Code	Item No.	Price (per pcs)	Nozzle Length (mm)	Nozzle Opening Diameter (mm)	Nozzle Mounting Port
391-3724	N-AG60L	921THB	58.0	12	G1/8

TRUSCO



TD-18-SN (silent nozzle)

Silent Nozzle for Air Dusters

คุณสมบัติ ● สามารถเป่าลมได้เบาเมื่อเทียบกับหัวฉีดปกติ (78dB ต่อความดันหัวฉีดปกติที่ 91dB เมื่อใช้ที่ 0.5MPa)

ประเทศที่ผลิต ● ญี่ปุ่น

Order Unit: 1 Pcs TRUSCO NAKAYAMA CORPORATION

Order Code	Item No.	Price (per pcs)	Nozzle Length (mm)	Nozzle Opening Diameter (mm)	Nozzle Mounting Port
228-0680	TD-18-SN	313THB	28	Special	G1/8

1359

สินค้าบางรายการไม่สามารถนำเข้าได้ สินค้าบางรายการไม่สามารถใช้กับไฟฟ้ไทยได้ ราคาไม่รวมภาษีมูลค่าเพิ่ม

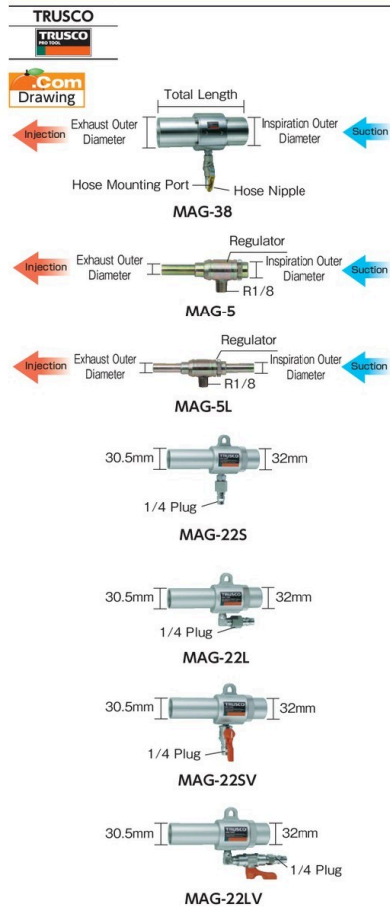

Air Gun (installation type)

การใช้งาน ● ใช้เป่าผง เศษเหล็ก เศษเส้นใย น้ำ ครวีนที่ออกจากงาน
 ระบายความร้อนให้กับชิ้นงาน เป็นต้น
 ข้อมูลจำเพาะ ● แรงดันอากาศในการทำงานสูงสุด: 0.6 MPa
 ประเทศที่ผลิต ● ญี่ปุ่น
 วัสดุ ● ลำตัว: SS400
 ● หัวฉีด: อลูมิเนียมอัลลอย

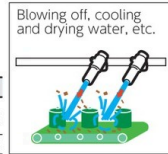

Order Unit: 1 Pcs		TRUSCO NAKAYAMA CORPORATION				
Order Code	Item No.	Price (per pcs)	Inspiration Outer Diameter (mm)	Exhaust Outer Diameter (mm)	Total Length (mm)	Air Consumption (L/min)
227-5635	MAG-38	13,004THB	50	50	190	1530
227-5643	MAG-50	17,337THB	63	63	219	2880
227-5651	MAG-75	24,561THB	90	90	270	5360

Order Unit: 1 Pcs		TRUSCO NAKAYAMA CORPORATION				
Order Code	Item No.	Price (per pcs)	Inspiration Outer Diameter (mm)	Exhaust Outer Diameter (mm)	Total Length (mm)	Air Consumption (L/min)
227-5791	MAG-5	2,169THB	13.3	9	71	260
227-5805	MAG-8	2,169THB	16.0	12	71	280
227-5813	MAG-5L	2,529THB	9.0	9	98	260
227-5821	MAG-8L	2,529THB	12.0	12	98	280

Order Unit: 1 Pcs		TRUSCO NAKAYAMA CORPORATION				
Order Code	Item No.	Price (per pcs)	Inspiration Outer Diameter (mm)	Exhaust Outer Diameter (mm)	Total Length (mm)	Air Consumption (L/min)
227-6151	MAG-11S	3,684THB	20.0	25	142	370
227-6160	MAG-11L	3,901THB	20.0	25	142	370
227-6178	MAG-22S	3,684THB	30.5	32	144	540
227-6186	MAG-22L	3,901THB	30.5	32	144	540

Order Unit: 1 Pcs		TRUSCO NAKAYAMA CORPORATION				
Order Code	Item No.	Price (per pcs)	Inspiration Outer Diameter (mm)	Exhaust Outer Diameter (mm)	Total Length (mm)	Air Consumption (L/min)
227-6194	MAG-11SV	4,357THB	20.0	25	142	350
227-6208	MAG-11LV	4,594THB	20.0	25	142	350
227-6216	MAG-22SV	4,357THB	30.5	32	144	530
227-6224	MAG-22LV	4,594THB	30.5	32	144	530

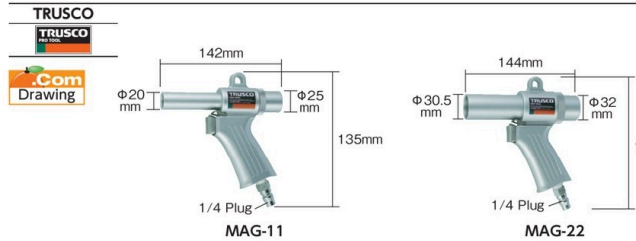

Air Gun

คุณสมบัติ ● การดูดและการฉีดทำได้ง่ายด้วยการเปลี่ยนตำแหน่งหัวฉีด
 ข้อมูลจำเพาะ ● แรงดันอากาศในการทำงานสูงสุด: 0.6 MPa
 วัสดุ ● ลำตัว: อลูมิเนียมหล่อ
 ● หัวฉีด: อลูมิเนียมอัลลอย
 ประเทศที่ผลิต ● ญี่ปุ่น

Order Unit: 1 Pcs		TRUSCO NAKAYAMA CORPORATION					
Order Code	Item No.	Price (per pcs)	Inspiration Outer Diameter (mm)	Exhaust Outer Diameter (mm)	Total Length (mm)	Air Consumption (L/min)	Air Mounting Outlet
227-5759	MAG-11	4,044THB	20.0	25	142	350	1/4 Plug
227-5767	MAG-22	4,044THB	30.5	32	144	490	1/4 Plug

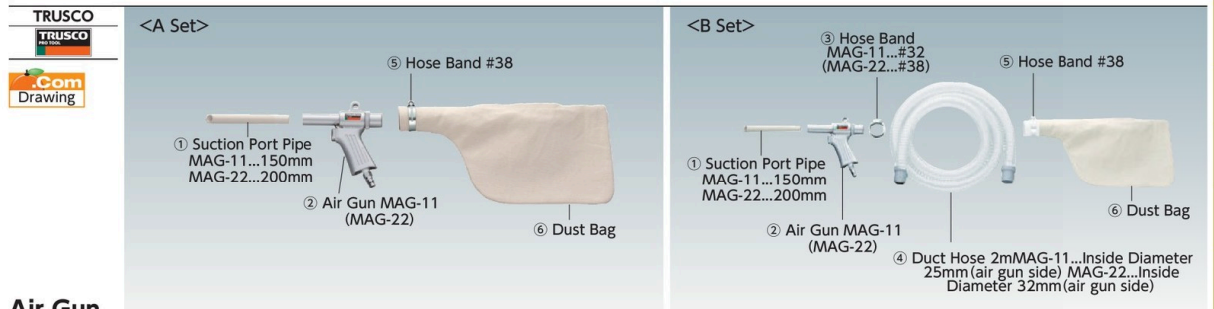

Air Gun

คุณสมบัติ ● การดูดและการฉีดทำได้ง่ายด้วยการเปลี่ยนตำแหน่งหัวฉีด
 ข้อมูลจำเพาะ ● แรงดันอากาศในการทำงานสูงสุด: 0.6 MPa
 วัสดุ ● ลำตัว: อลูมิเนียมหล่อ ● หัวฉีด: อลูมิเนียมอัลลอย ประเทศที่ผลิต ● ญี่ปุ่น

Order Unit: 1 Set		TRUSCO NAKAYAMA CORPORATION		Order Unit: 1 Set			
Order Code	Item No.	Price (per set)	Weight (g)	Order Code	Item No.	Price (per set)	Weight (kg)
227-5911	MAG-11A	5,201THB	500	227-6101	MAG-11B	6,790THB	1.30
227-5929	MAG-22A	5,201THB	580	227-6119	MAG-22B	7,080THB	1.58

รหัสสั่งซื้อ **สีน้ำเงิน** ... มีสินค้าสต็อกที่ประเทศอินโดนีเซียและประเทศไทย **สีแดง** ... มีสินค้าสต็อกที่ประเทศอินโดนีเซีย **สีเขียว** ... มีสินค้าสต็อกที่ประเทศไทย

- Air Impact Wrenches
- Air Ratchet Wrenches
- Air Screwdrivers
- Air Drills
- Air Micro Grinders
- Air Grinders
- Air Files
- Air Sanders
- Air Belt Sanders
- Air Chisels
- Air Hammers
- Air Saws
- Air Bevelers
- Air Nippers
- Air Dusters
- Air Guns
- Spray Nozzles

1361 Pneumatic Tools

- Air Impact Wrenches
- Air Ratchet Wrenches
- Air Screwdrivers
- Air Drills
- Air Micro Grinders
- Air Grinders
- Air Files
- Air Sanders
- Air Belt Sanders
- Air Chisels
- Air Hammers
- Air Saws
- Air Bevelers
- Air Nippers
- Air Dusters

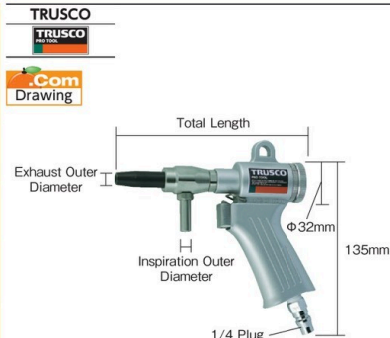

MAB-11-6



MAB-11-6-B (body)



MAB-11-6-JN (injection nozzle)



MAB-11-6-N (nozzle)



MAB-11-6-P (joint pipe)



MAB-11-J (joint)



MAB-11-O (O-ring #5)

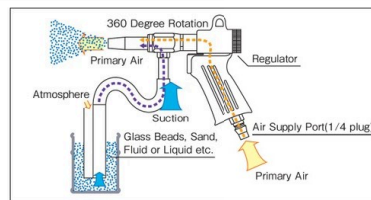

Air Blast Gun

- การใช้งาน
- เป่าเศษโลหะ สีสที่ลอกออกมา
 - การปรับปรุงผิวโลหะ กระดาษ พลาสติก เป็นต้น

ข้อมูลจำเพาะ

- แรงดันอากาศในการทำงานสูงสุด: 0.6 MPa

- วัสดุ
- ลำตัว: อลูมิเนียมหล่อ
 - ข้อต่อ: เหล็กกล้าไร้สนิม

- เนื้อหาในชุด
- แบริดท่อ: 2 ชิ้น
 - ท่อไวนิล (แกนลวด)
 - ท่อ
 - ญี่ปุ่น

ประเทศที่ผลิต

TRUSCO NAKAYAMA CORPORATION

Order Code	Item No.	Price (per pcs)	Inspiration Outer Diameter (mm)	Exhaust Outer Diameter (mm)	Total Length (mm)	Air Consumption (L/min)
227-5732	MAB-11-6	10,114THB	9	13	154	350
227-5741	MAB-11-8	10,114THB	12	15	162	350

Order Unit: 1 Pcs

Order Code	Item No.	Price (per pcs)	Compatible Model	Type	Total Length (mm)
753-4892	MAB-11-6-B	3,941THB	MAB - 11 - 6	Body	37
753-4906	MAB-11-6-JN	797THB	MAB - 11 - 6	Injection Nozzle	50
753-4914	MAB-11-6-N	1,401THB	MAB - 11 - 6	Nozzle	9
753-4922	MAB-11-6-P	1,589THB	MAB - 11 - 6	Joint Pipe	36
753-4931	MAB-11-8-B	3,941THB	MAB - 11 - 8	Body	40
753-4949	MAB-11-8-JN	834THB	MAB - 11 - 8	Injection Nozzle	60
753-4957	MAB-11-8-N	1,401THB	MAB - 11 - 8	Nozzle	9
753-4965	MAB-11-8-P	1,589THB	MAB - 11 - 8	Joint Pipe	44
753-4973	MAB-11-J	1,879THB	MAB-11-6, 8 Common	Joint	30
753-4981	MAB-11-O	139THB	MAB-11-6, 8 Common	O-ring(#5)	-

- Air Guns
- Spray Nozzles

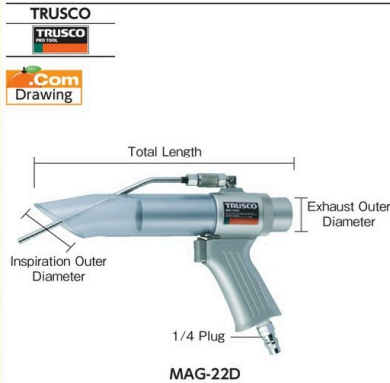

MAG-22D

Air Gun Set (deep hole type)

- การใช้งาน
- ใช้เป่าผง เศษเหล็ก เศษเส้นใย น้ำ ครวน์ที่ออกจากงาน ระบายความร้อนให้กับชิ้นงาน เป็นต้น

ข้อมูลจำเพาะ

- แรงดันอากาศในการทำงานสูงสุด: 0.6 MPa

- วัสดุ
- ลำตัว: อลูมิเนียมหล่อ
 - หัวฉีด: อลูมิเนียมอัลลอย
 - ท่อปากดูด: PVC

- เนื้อหาในชุด
- แบริดท่อ: 2 ชิ้น
 - ท่อลม: 2 ม. 1 ชิ้น
 - ดูกเก็บฝุ่น: 1 ใบ
 - ญี่ปุ่น

ประเทศที่ผลิต

TRUSCO NAKAYAMA CORPORATION

Order Code	Item No.	Price (per set)	Inspiration Outer Diameter (mm)	Exhaust Outer Diameter (mm)	Total Length (mm)	Air Consumption (L/min)
227-5775	MAG-11D	7,586THB	26	25	210	350
227-5783	MAG-22D	7,773THB	38	32	235	490



ARS-JP

ARASHI JOPLAX

- คุณสมบัติ
- ให้ช่วงการทำงานที่กว้างกว่าด้วยคลื่นที่เคลื่อนไหวเป็นระยะเมื่อใช้งานที่ความดันและอัตราการไหลระดับเดียวกัน
 - ลดเวลาการเป่าลมเพราะไม่จำเป็นต้องแช่ในแนวนอน
 - ประหยัดพลังงานได้อย่างมีประสิทธิภาพ

- การใช้งาน
- กำจัดฝุ่นผงจากการตัด (ทำความสะอาด)
 - กำจัดน้ำและทำให้แห้งหลังจากล้างเสร็จ

ข้อมูลจำเพาะ

- ช่องไหลที่ใช้ได้: อากาศ

วัสดุ

- ตัวผลิตภัณฑ์: อลูมิเนียม

ประเทศที่ผลิต

- ญี่ปุ่น

Order Unit: 1 Pcs

Order Code	Item No.	Price (per pcs)	Total Length (mm)	Connection Port Diameter	Weight (g)
N00-0234	ARS-JP	-	61.5	G1/8	37

1361

สินค้าบางรายการไม่สามารถนำเข้าได้ สินค้าบางรายการไม่สามารถใช้กับไฟที่ไทยได้ ราคาไม่รวมภาษีมูลค่าเพิ่ม

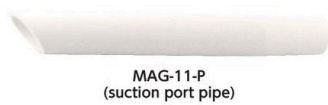

Air Gun Parts

ประเทศที่ผลิต • ญี่ปุ่น

Order Unit: 1 Pcs

TRUSCO NAKAYAMA CORPORATION

Order Code	Item No.	Price (per pcs)	Compatible Model	Type	Total Length (mm)
753-5007	MAG-11-P	654THB	MAG-11	Suction Pipe	150
753-5015	MAG-22-H	2,283THB	MAG-22, MAG-22D	Duct Hose	2000
753-5023	MAG-22-P	654THB	MAG-22	Suction Pipe	200

Dust Bag Only

Order Unit: 1 Pcs

Order Code	Item No.	Price (per pcs)	Weight (g)
227-5953	MAG-DB	826THB	150

Dust Bag B Set

Order Unit: 1 Set

Order Code	Item No.	Price (per set)	Weight (kg)
227-6062	MAG-11DBBS	2,807THB	1.0
227-6071	MAG-22DBBS	3,071THB	1.2

Dust Bag A Set

Order Unit: 1 Set

Order Code	Item No.	Price (per set)	Weight (g)
227-6003	MAG-11DBAS	1,156THB	250
227-6011	MAG-22DBAS	1,156THB	300

IKEUCHI



Flat type Air Nozzle

คุณสมบัติ • ทำจากเหล็กกล้าไร้สนิม ทนแรงกระแทก และความร้อน

• หัวฉีดพ่นลมที่มีแรงดันเพิ่มขึ้น

การใช้งาน • สำหรับการถ่ายของเหลวและการทำให้แห้ง การเป่าฝุ่น การกระจายความร้อน ฯลฯ

ประเทศที่ผลิต • ญี่ปุ่น

Order Unit: 1 Pcs

IKEUCHI Co.Ltd.

Order Code	Item No.	Price (per pcs)	Total Length x W (mm)	Nozzle Mounting Port
364-0655	1/4MTF-F42-16-010S316L-IN	7,843THB	90 x 42	R1/4
393-8671	1/4MTF-F42-16-010PPS	921THB	90 x 42	R1/4
485-0661	3/8MTF-F121-46-010PPS	2,240THB	90 x 121	R3/8

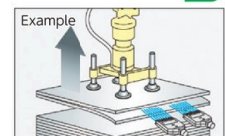

TRUSCO PRO TOOL

STOCK ITEMS ARRIVE SOON!

Thailand

Indonesia

We have stock 70,000 items in Thai and Indonesia now. In the future expansion to 100,000 items.

รหัสสั่งซื้อ **สีน้ำเงิน** ... มีสินค้าสต็อกที่ประเทศอินโดนีเซียและประเทศไทย **สีแดง** ... มีสินค้าสต็อกที่ประเทศอินโดนีเซีย **สีเขียว** ... มีสินค้าสต็อกที่ประเทศไทย

- Air Impact Wrenches
- Air Ratchet Wrenches
- Air Screwdrivers
- Air Drills
- Air Micro Grinders
- Air Grinders
- Air Files
- Air Sanders
- Air Belt Sanders
- Air Chisels
- Air Hammers
- Air Saws
- Air Bevelers
- Air Nippers
- Air Dusters
- Air Guns
- Spray Nozzles