

881 Wrenches・Spanners・Pullers

Ratchet Wrenches
Combination Ratchet Wrenches
Piping Ratchet Wrenches
Flat Ratchet Wrenches
Offset Wrenches
Gear Wrenches
Slogging Wrenches
Flare Nut Wrenches
Crow Foot Wrenches
Monkey Wrenches
Spanners
Combination Spanners
Hook Spanners
Special Purpose Spanners
Gear Pullers
Bearing Pullers

SUPER TOOL

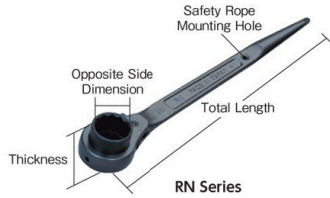

Single-end Ratchet Wrench

คุณสมบัติ ●ชนิดเขี้ยวหมุนหน้า-หลังได้
●เนื่องจากด้านหนึ่งของส่วนที่เป็นกระบอกไม้ได้ยื่นออกมา
●จึงเหมาะสำหรับขันส่วหน้าแคบๆ
●มีรูสำหรับสอดเชือกนิรภัยขนาด 19 มม. หรือมากกว่า ในระยะแนวราบ

Order Unit: 1 Pcs SUPER TOOL Co.Ltd.

Order Code	Item No.	Price (per pcs)	Opposite Side Dimension (mm)	Thickness (mm)	Total Length (mm)	Weight (kg)
256-5676	RN-10	1,344THB	10	26	225	0.17
256-5684	RN-12	1,344THB	12	26	225	0.18
108-3279	RN-13	1,344THB	13	26	225	0.18
108-3287	RN-14	1,344THB	14	26	225	0.18
108-3295	RN-17	1,321THB	17	32	270	0.30
108-3309	RN-19	1,524THB	19	36	310	0.38
108-3317	RN-21	1,716THB	21	36	310	0.46
108-3325	RN-22	1,851THB	22	36	310	0.48
108-3333	RN-24	1,726THB	24	40	355	0.65

Order Unit: 1 Pcs SUPER TOOL Co.Ltd.

Order Code	Item No.	Price (per pcs)	Opposite Side Dimension (mm)	Thickness (mm)	Total Length (mm)	Weight (kg)
108-3341	RN-26	1,944THB	26	40	355	0.68
108-3350	RN-27	2,031THB	27	40	355	0.71
108-3368	RN-30	1,944THB	30	44	400	1.10
108-3376	RN-32	2,199THB	32	44	400	1.15
256-5692	RN-35	2,431THB	35	47	445	1.25
108-3384	RN-36	2,686THB	36	47	445	1.25
256-5706	RN-41	2,904THB	41	52	490	1.85
256-5714	RN-46	4,117THB	46	54	500	2.25

SUPER TOOL

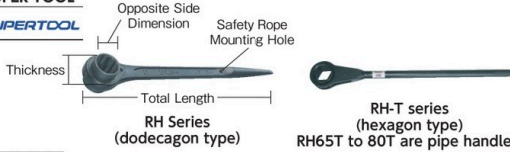

Single-end Ratchet Wrench

คุณสมบัติ ●ชนิดเขี้ยวหมุนหน้า-หลังได้
●เนื่องจากด้านหนึ่งของส่วนที่เป็นกระบอกไม้ได้ยื่นออกมา
●จึงเหมาะสำหรับขันส่วหน้าแคบๆ
●มีรูสำหรับสอดเชือกนิรภัยขนาด 19 มม. หรือมากกว่า ในระยะแนวราบ

Order Unit: 1 Pcs SUPER TOOL Co.Ltd.

Order Code	Item No.	Price (per pcs)	Opposite Side Dimension (mm)	Thickness (mm)	Total Length (mm)	Weight (kg)
108-3741	RH-10	1,234THB	10	28	225	0.13
108-3759	RH-12	1,234THB	12	28	225	0.13
108-3767	RH-13	1,234THB	13	30	225	0.14
108-3775	RH-14	1,234THB	14	30	225	0.14
108-3783	RH-17	1,259THB	17	37	290	0.27
108-3791	RH-19	1,529THB	19	37	290	0.28
108-3805	RH-21	1,579THB	21	40	335	0.41
108-3813	RH-22	1,520THB	22	40	335	0.42
108-3856	RH-24	1,544THB	24	40	335	0.43
108-3864	RH-26	1,777THB	26	42	355	0.52
108-3872	RH-27	1,689THB	27	42	355	0.52
108-3881	RH-30	1,924THB	30	54	400	0.75

Order Unit: 1 Pcs SUPER TOOL Co.Ltd.

Order Code	Item No.	Price (per pcs)	Opposite Side Dimension (mm)	Thickness (mm)	Total Length (mm)	Weight (kg)
108-4011	RH-32	1,809THB	32	54	400	0.92
108-4020	RH-35	2,253THB	35	63	445	1.22
108-4038	RH-36	2,533THB	36	63	445	1.35
108-4046	RH-41	2,640THB	41	73	490	1.75
108-4071	RH-46	3,306THB	46	70	500	2.10
344-5747	RH50T	5,664THB	50	65	644	4.00
344-5755	RH55T	8,537THB	55	65	759	5.50
344-5763	RH60T	11,249THB	60	70	806	6.50
344-5771	RH65T	16,293THB	65	75	907	7.00
368-4148	RH70T	20,169THB	70	80	911	8.30
368-4156	RH75T	26,994THB	75	80	965	9.00
368-4164	RH80T	38,787THB	80	80	1162	13.00

ASAHI TOOLS



Single-end Ratchet Spanner

คุณสมบัติ ●ไม่สามารถสลับการหมุนหน้าหลังไปมาได้
●ชนิดเขี้ยวหมุนด้านเดียว

Order Unit: 1 Pcs ASAHI METAL INDUSTRY Co.Ltd.

Order Code	Item No.	Price (per pcs)	Opposite Side Dimension (mm)	Thickness (mm)	Total Length (mm)	Weight (kg)
116-1083	KS0022	2,390THB	22	42	270	0.55
116-1091	KS0024	2,509THB	24	48	325	0.88
116-1105	KS0026	2,509THB	26	48	325	0.88
116-1113	KS0027	2,929THB	27	48	325	0.88
116-1121	KS0030	2,929THB	30	53	430	1.45
116-1130	KS0032	2,929THB	32	53	430	1.45
116-1148	KS0035	3,941THB	35	60	535	2.50
116-1156	KS0036	4,033THB	36	60	535	2.50

Order Unit: 1 Pcs ASAHI METAL INDUSTRY Co.Ltd.

Order Code	Item No.	Price (per pcs)	Opposite Side Dimension (mm)	Thickness (mm)	Total Length (mm)	Weight (kg)
116-1164	KS0041	4,121THB	41	60	560	2.52
116-1172	KS0046	5,526THB	46	65	590	3.40
116-1181	KS0050	6,780THB	50	65	645	4.00
116-1199	KS0055	10,279THB	55	65	760	5.50
116-1202	KS0060	13,533THB	60	70	800	6.50
116-1211	KS0065	19,627THB	65	75	910	7.00
376-6071	KS0070	23,353THB	70	80	910	8.30
376-6080	KS0075	31,156THB	75	80	965	9.00

ASAHI TOOLS



"Square Ratchet Spanner"

คุณสมบัติ ●ชนิดเขี้ยวหมุนหน้า-หลังได้

Without Switching คุณสมบัติ ●สามารถพลิกหน้าหลังได้เมื่อต้องการใช้งานกลับด้าน

Order Unit: 1 Pcs ASAHI METAL INDUSTRY Co.Ltd.

Order Code	Item No.	Price (per pcs)	Opposite Side Dimension (mm)	Thickness (mm)	Total Length (mm)	Weight (kg)
116-1458	KKL0013	2,603THB	13	20	220	0.32
116-1466	KKL0016	2,894THB	16	24	270	0.52
116-1474	KKL0019	3,284THB	19	28	325	0.86
116-1482	KKL0022	3,933THB	22	30	430	1.40
116-1491	KKL0025	4,363THB	25	32	535	2.30
116-1504	KKL0028	7,184THB	28	33	555	2.50
116-1512	KKL0032	7,284THB	32	37	590	3.27

With Switching คุณสมบัติ ●ชนิดเขี้ยวหมุนหน้า-หลังได้

Order Unit: 1 Pcs ASAHI METAL INDUSTRY Co.Ltd.

Order Code	Item No.	Price (per pcs)	Opposite Side Dimension (mm)	Thickness (mm)	Total Length (mm)	Weight (kg)
116-1351	KL0010	2,471THB	10	18	200	0.21
116-1369	KL0012	2,567THB	12	20	245	0.35
116-1377	KL0013	2,603THB	13	20	245	0.35
116-1385	KL0014	2,509THB	14	24	295	0.55
116-1393	KL0016	2,894THB	16	24	295	0.52
116-1407	KL0017	3,121THB	17	28	385	0.85
116-1415	KL0019	3,284THB	19	28	385	0.88
116-1423	KL0022	3,614THB	22	30	400	1.40
116-1431	KL0024	4,749THB	24	32	500	2.15
116-1440	KL0025	4,749THB	25	32	500	2.30

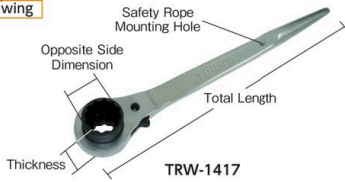
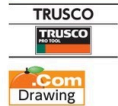

Double-end Ratchet Wrench

- คุณสมบัติ
- ชนิดเขี้ยวหมุนหน้า-หลังได้
 - มาพร้อมแก้วรูสำหรับสอดเชือกเซฟตี้
 - มีปลายแหลม ใช้งานสะดวก
- ประเทศที่ผลิต • ไต้หวัน

Order Unit: 1 Pcs TRUSCO NAKAYAMA CORPORATION

Order Code	Item No.	Price (per pcs)	Opposite Side Dimension (mm)	Thickness (mm)	Total Length (mm)	Weight (g)
389-4886	TRW-1012	761THB	10 x 12	40	225.0	174
389-4894	TRW-1013	761THB	10 x 13	40	225.0	176
389-4908	TRW-1113	761THB	11 x 12	40	225.0	174
389-4916	TRW-1214	761THB	12 x 14	40	225.0	172
389-4924	TRW-1317	837THB	13 x 17	45	267.0	270
389-4932	TRW-1417	837THB	14 x 17	45	267.0	260
389-4941	TRW-1719	964THB	17 x 19	50	309.5	430
389-4959	TRW-1721	964THB	17 x 21	50	309.5	424
389-4967	TRW-1722	964THB	17 x 22	50	309.5	430
389-4975	TRW-1921	1,031THB	19 x 21	50	309.5	418
389-4983	TRW-1922	1,084THB	19 x 22	50	309.5	432
389-4991	TRW-1924	1,291THB	19 x 24	56	365.0	744

Order Code	Item No.	Price (per pcs)	Opposite Side Dimension (mm)	Thickness (mm)	Total Length (mm)	Weight (g)
389-5009	TRW-2126	1,291THB	21 x 26	56.0	365	722
389-5017	TRW-2224	1,291THB	22 x 24	56.0	365	742
389-5025	TRW-2227	1,291THB	22 x 27	56.0	365	750
389-5033	TRW-2326	1,291THB	23 x 26	56.0	365	744
389-5041	TRW-2427	1,460THB	24 x 27	56.0	365	728
389-5050	TRW-2430	1,593THB	24 x 30	63.0	400	1212
389-5068	TRW-2632	1,593THB	26 x 32	63.0	400	1214
389-5076	TRW-2730	1,659THB	27 x 30	63.0	400	1212
389-5084	TRW-2732	1,659THB	27 x 32	63.0	400	1212
389-5092	TRW-3032	1,659THB	30 x 32	63.0	400	1178
389-5106	TRW-3236	1,760THB	32 x 36	66.5	445	1482

SUPER TOOL



Double-end Ratchet Wrench

- คุณสมบัติ
- ชนิดเขี้ยวหมุนหน้า-หลังได้
 - ชนิดเขี้ยว ง่ายต่อการทำความสะอาดเมื่อทรายติดในช่องเปิด
 - มีรูร้อยเชือกนิรภัย (17 x 19, 17 x 21, 19x 21 มี 2 ตำแหน่ง)
- ประเทศที่ผลิต • ญี่ปุ่น



Order Unit: 1 Pcs SUPER TOOL Co.Ltd.

Order Code	Item No.	Price (per pcs)	Opposite Side Dimension (mm)	Thickness (mm)	Total Length (mm)	Weight (kg)
108-2663	RN-1012	1,209THB	10 x 12	36	225	0.16
108-2671	RN-1013	1,209THB	10 x 13	36	225	0.16
274-4511	RN-1014	1,314THB	10 x 14	36	225	0.16
108-2680	RN-1113	1,314THB	11 x 13	36	225	0.16
108-2698	RN-1214	1,209THB	12 x 14	36	225	0.16
108-2701	RN-1317	1,291THB	13 x 17	45	265	0.24
274-4520	RN-1319	1,624THB	13 x 19	50	310	0.40
274-4538	RN-1415	1,406THB	14 x 15	45	265	0.24
108-2710	RN-1417	1,406THB	14 x 17	45	265	0.24
108-2728	RN-1719	1,493THB	17 x 19	50	310	0.40
108-2736	RN-1721	1,493THB	17 x 21	50	310	0.40
108-2744	RN-1722	1,624THB	17 x 22	50	310	0.43
108-2752	RN-1921	1,554THB	19 x 21	50	310	0.40
108-2761	RN-1922	1,659THB	19 x 22	50	310	0.43
108-2779	RN-1924	1,689THB	19 x 24	56	355	0.68
274-4546	RN-2124	1,689THB	21 x 24	56	355	0.68
108-2787	RN-2126	1,839THB	21 x 26	56	355	0.68

Order Unit: 1 Pcs

Order Code	Item No.	Price (per pcs)	Opposite Side Dimension (mm)	Thickness (mm)	Total Length (mm)	Weight (kg)
108-2795	RN-2127	1,839THB	21 x 27	56	355	0.68
108-2809	RN-2224	1,839THB	22 x 24	56	355	0.68
108-2817	RN-2227	1,990THB	22 x 27	56	355	0.68
274-4554	RN-2326	1,990THB	23 x 26	56	355	0.68
274-4562	RN-2426	1,829THB	24 x 26	56	355	0.68
108-2825	RN-2427	1,911THB	24 x 27	56	355	0.68
108-2833	RN-2430	1,964THB	24 x 30	63	400	1.08
108-2841	RN-2632	1,964THB	26 x 32	63	400	1.08
108-2850	RN-2730	2,189THB	27 x 30	63	400	1.08
108-2868	RN-2732	2,010THB	27 x 32	63	400	1.08
108-2876	RN-3032	2,141THB	30 x 32	63	400	1.08
108-2884	RN-3235	2,207THB	32 x 35	67	445	1.40
108-2892	RN-3236	2,207THB	32 x 36	67	445	1.40
108-2906	RN-3541	3,107THB	35 x 41	74	490	2.05
108-2914	RN-3641	2,854THB	36 x 41	74	490	2.05
108-2922	RN-4146	3,680THB	41 x 46	76	500	2.50
108-2931	RN-4650	4,959THB	46 x 50	80	545	3.08

SUPER TOOL

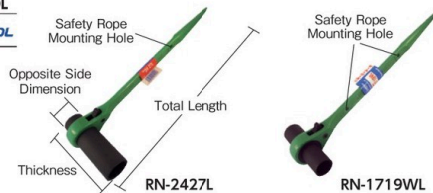

Double-end Ratchet Wrench (long socket type)

- คุณสมบัติ
- ชนิดเขี้ยวหมุนหน้า-หลังได้
 - มีรูร้อยเชือกนิรภัย (17 x 19, 17 x 21, 19x 21 มี 2 ตำแหน่ง)
- ประเทศที่ผลิต • ญี่ปุ่น

Single Long Socket type

Order Unit: 1 Pcs SUPER TOOL Co.Ltd.

Order Code	Item No.	Price (per pcs)	Opposite Side Dimension (mm)	Thickness (mm)	Total Length (mm)	Weight (g)
108-4666	RN-1012L	1,529THB	10 x 12L	52	225	160
108-4674	RN-1013L	1,404THB	10 x 13L	52	225	180
108-4682	RN-1214L	1,529THB	12 x 14L	54	225	160
108-4691	RN-1317L	1,660THB	13 x 17L	82	265	290
108-4704	RN-1417L	1,660THB	14 x 17L	82	265	300
108-4712	RN-1719L	1,913THB	17 x 19L	86	310	450
108-4721	RN-1721L	1,913THB	17 x 21L	86	310	480
108-8530	RN-1921L	2,036THB	19 x 21L	86	310	460
108-4747	RN-1924L	2,189THB	19 x 24L	102	355	780
108-4755	RN-2126L	2,189THB	21 x 26L	107	355	800
108-4763	RN-2127L	2,189THB	21 x 27L	110	355	850
108-4771	RN-2427L	2,533THB	24 x 27L	110	355	860
108-4780	RN-2430L	2,533THB	24 x 30L	118	400	1270
108-4798	RN-3024L	2,533THB	30 x 24L	124	400	1170
108-4801	RN-2732L	2,533THB	27 x 32L	124	400	1350
108-4810	RN-3236L	3,346THB	32 x 36L	136	445	1800

Double Long Socket type

Order Unit: 1 Pcs

Order Code	Item No.	Price (per pcs)	Opposite Side Dimension (mm)	Thickness (mm)	Total Length (mm)	Weight (g)
256-4351	RN-1012WL	1,501THB	10L x 12L	78	225	230
109-7423	RN-1013WL	1,379THB	10L x 13L	78	225	230
256-4360	RN-1014WL	1,501THB	10L x 14L	78	225	230
256-4378	RN-1113WL	1,501THB	11L x 13L	78	225	230
109-7431	RN-1214WL	1,501THB	12L x 14L	78	225	230
256-4386	RN-1314WL	1,624THB	13L x 14L	78	225	230
256-4394	RN-1415WL	1,624THB	14L x 15L	82	265	340
109-7440	RN-1317WL	1,493THB	13L x 17L	82	265	340
109-7458	RN-1417WL	1,624THB	14L x 17L	82	265	340
109-7474	RN-1719WL	1,726THB	17L x 19L	86	310	500
256-4408	RN-1721WL	1,879THB	17L x 21L	86	310	500
256-4416	RN-1921WL	1,990THB	19L x 21L	86	310	500

รหัสสั่งซื้อ **สีน้ำเงิน** ... มีสินค้าสต็อกที่ประเทศอินโดนีเซียและประเทศไทย **สีแดง** ... มีสินค้าสต็อกที่ประเทศอินโดนีเซีย **สีเขียว** ... มีสินค้าสต็อกที่ประเทศไทย

883 Wrenches・Spanners・Pullers

Ratchet Wrenches

SUPER TOOL

SUPER TOOL

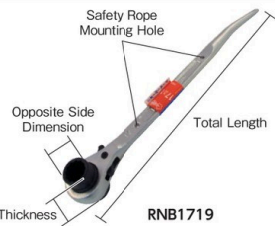

Double-end Ratchet Wrench with Bent Pick

คุณสมบัติ ● ชนิดเขี้ยวหมุนหน้า-หลังได้ ● มีรูสำหรับร้อยเชือกนิรภัย 2 รู
ประเทศที่ผลิต ● ญี่ปุ่น

Order Unit: 1 Pcs		SUPER TOOL Co.Ltd.				
Order Code	Item No.	Price (per pcs)	Opposite Side Dimension (mm)	Thickness (mm)	Total Length (mm)	Weight (g)
331-9415	RNB1719	1,416THB	17 x 19	50	310	400
331-9423	RNB1721	1,416THB	17 x 21	50	310	400
331-9431	RNB1921	1,416THB	19 x 21	50	310	400

Combination Ratchet Wrenches

Piping Ratchet Wrenches

Flat Ratchet Wrenches

Offset Wrenches

Gear Wrenches

Slogging Wrenches

Flare Nut Wrenches

Crow Foot Wrenches

Monkey Wrenches

Spanners

Combination Spanners

Hook Spanners

Special Purpose Spanners

Gear Pullers

Bearing Pullers

SUPER TOOL

SUPER TOOL

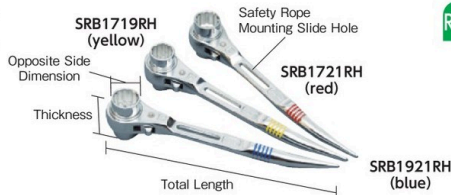

Complete Polish Double-end Ratchet Wrench

คุณสมบัติ ● ชนิดเขี้ยวหมุนหน้า-หลังได้
● ชนิดส้นที่เหมาะสมสำหรับนั่งร้านชั่วคราวและการก่อสร้างบ้านพักอาศัย
● ผิวเคลือบทั้งชิ้นที่สวยงามยิ่งกว่า ประเทศที่ผลิต ● ญี่ปุ่น

Order Unit: 1 Pcs		SUPER TOOL Co.Ltd.					
Order Code	Item No.	Price (per pcs)	Color	Opposite Side Dimension (mm)	Thickness (mm)	Total Length (mm)	Weight (g)
485-6724	SRB1719RH	1,489THB	Yellow	17 x 19	50	240	380
485-6732	SRB1721RH	1,489THB	Red	17 x 21	50	240	380
485-6741	SRB1921RH	1,489THB	Blue	19 x 21	50	240	380

SUPER TOOL

SUPER TOOL



Double-end Ratchet Wrench with Bent Pick

คุณสมบัติ ● ชนิดเขี้ยวหมุนหน้า-หลังได้ ● ชนิดส้นที่เหมาะสมสำหรับนั่งร้านชั่วคราวและการก่อสร้างบ้านพักอาศัย ประเทศที่ผลิต ● ญี่ปุ่น

Order Unit: 1 Pcs		SUPER TOOL Co.Ltd.					
Order Code	Item No.	Price (per pcs)	Color	Opposite Side Dimension (mm)	Thickness (mm)	Total Length (mm)	Weight (g)
256-5862	SRB1719R	1,354THB	Yellow	17 x 19	50	240	380
256-5871	SRB1721R	1,354THB	Red	17 x 21	50	240	380
256-5889	SRB1921R	1,354THB	Blue	19 x 21	50	240	380

SUPER TOOL

SUPER TOOL

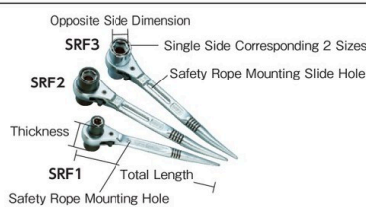

"4 Sizes Ratchet Wrench" (short type)

คุณสมบัติ ● ชนิดเขี้ยวหมุนหน้า-หลังได้ ● ชนิดส้นที่เหมาะสมสำหรับนั่งร้านชั่วคราวและการก่อสร้างบ้านพักอาศัย ● ประแจจอบพร้อมหัวปลายแหลมที่ด้านฝั่งตรงข้ามของด้านทกเหลี่ยม และรองรับได้ถึง 4 ขนาด ใน 1 ชิ้น ประเทศที่ผลิต ● จีน

Order Unit: 1 Pcs		SUPER TOOL Co.Ltd.				
Order Code	Item No.	Price (per pcs)	Opposite Side Dimension (mm)	Thickness (mm)	Total Length (mm)	Weight (g)
344-5941	SRF1	1,061THB	10 x 14, 13 x 17	60	198	290
344-5950	SRF2	1,264THB	14 x 19, 17 x 21	62	240	460
344-5968	SRF3	1,579THB	17 x 21, 19 x 24	68	240	470

SUPER TOOL

SUPER TOOL

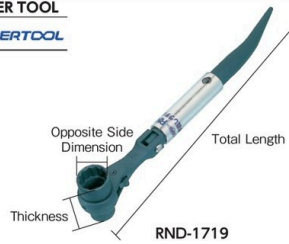

Double-end Ratchet Wrench with Bent Pick (folded neck type)

คุณสมบัติ ● ชนิดเขี้ยวหมุนหน้า-หลังได้ ● ชนิดส้นที่เหมาะสมสำหรับนั่งร้านชั่วคราวและการก่อสร้างบ้านพักอาศัย ประเทศที่ผลิต ● ญี่ปุ่น

Order Unit: 1 Pcs		SUPER TOOL Co.Ltd.				
Order Code	Item No.	Price (per pcs)	Opposite Side Dimension (mm)	Thickness (mm)	Total Length (mm)	Weight (g)
368-4172	RND-1719	1,117THB	17 x 19	50	287	530
368-4181	RND-1721	1,117THB	17 x 21	50	287	530

SUPER TOOL

SUPER TOOL



Double-end Ratchet Wrench with Bent Pick

คุณสมบัติ ● ชนิดเขี้ยวหมุนหน้า-หลังได้
● ชนิดส้นที่เหมาะสมสำหรับนั่งร้านชั่วคราวและการก่อสร้างบ้านพักอาศัย
ประเทศที่ผลิต ● ญี่ปุ่น

Order Unit: 1 Pcs		SUPER TOOL Co.Ltd.				
Order Code	Item No.	Price (per pcs)	Opposite Side Dimension (mm)	Thickness (mm)	Total Length (mm)	Weight (g)
108-3414	SRB-1719	1,289THB	17 x 19	50	240	390
108-3392	SRB-1721	1,289THB	17 x 21	50	240	390
108-3406	SRB-1921	1,289THB	19 x 21	50	240	390

SUPER TOOL

SUPER TOOL

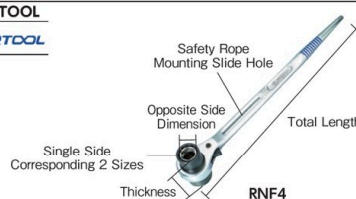

"4 Sizes Ratchet Wrench"

คุณสมบัติ ● ชนิดเขี้ยวหมุนหน้า-หลังได้
● ประแจแหวน ใช้สะดวก ตัวเดียวใช้ได้กับโบลท์และน็อตทั้ง 4 ขนาด
ประเทศที่ผลิต ● จีน

Order Unit: 1 Pcs		SUPER TOOL Co.Ltd.				
Order Code	Item No.	Price (per pcs)	Opposite Side Dimension (mm)	Thickness (mm)	Total Length (mm)	Weight (g)
364-8346	RNF2	1,326THB	14 x 17, 19 x 21	62	310	440
364-8354	RNF3	1,473THB	17 x 19, 21 x 24	68	310	450
364-8362	RNF4	1,863THB	19 x 22, 24 x 27	74	356	780

TOP

TOP



Complete Polish Tobi Design Ratchet Wrench

คุณสมบัติ ● ชนิดเขี้ยวหมุนหน้า-หลังได้
● ส่วนปลายแหลมเป็นมุมโค้ง ใช้ตัดเส้นลวดต่างๆ ได้ง่าย มองเห็นส่วนปลายได้ชัดเจน
ประเทศที่ผลิต ● ญี่ปุ่น

Order Unit: 1 Pcs		TOP KOGYO Co.Ltd				
Order Code	Item No.	Price (per pcs)	Opposite Side Dimension (mm)	Thickness (mm)	Total Length (mm)	Weight (g)
483-4089	RM-17X21N-BT-SV	2,330THB	17 x 21	50	305	430

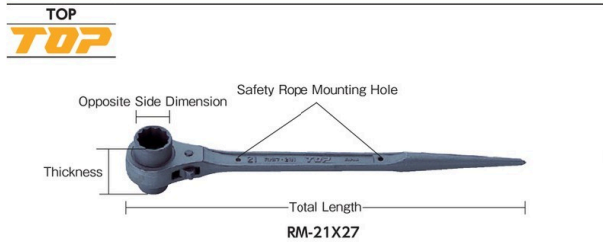

Double-end Ratchet Wrench

- คุณสมบัติ
- ชนิดเชียวหมุนหน้า-หลังได้
 - ไม่ต้องเปิดส่วนเชียวเมื่อมีหน้าโคลนหรือทรายเข้าติด จึงสามารถใช้งานได้โดยไม่ต้องเหนื่อยในสภาวะการทำงานที่รุนแรง
 - มีปลายแหลม ใช้งานสะดวก
- ประเทศที่ผลิต
- ญี่ปุ่น

Order Code	Item No.	Price (per pcs)	Opposite Side Dimension (mm)	Thickness (mm)	Total Length (mm)	Weight (g)
337-1557	RM-10X13	1,557THB	10 x 13	37.5	235	190
337-1638	RM-13X17	1,549THB	13 x 17	44.0	278	260
337-1697	RM-17X19	1,800THB	17 x 19	50.0	312	430
337-1727	RM-17X21	1,959THB	17 x 21	50.0	312	430
337-1751	RM-17X22	1,959THB	17 x 22	50.0	311	470
337-1760	RM-19X21	2,057THB	19 x 21	50.0	312	430
337-1786	RM-19X22	2,231THB	19 x 22	50.0	311	460
337-1794	RM-19X24	2,050THB	19 x 24	56.0	358	770
337-1824	RM-21X24	2,231THB	21 x 24	56.0	358	760
337-1832	RM-21X26	2,231THB	21 x 26	56.0	358	760
337-1859	RM-21X27	2,231THB	21 x 27	56.0	358	760
337-1867	RM-22X24	2,231THB	22 x 24	56.0	358	760
337-1875	RM-22X27	2,443THB	22 x 27	56.0	358	760

Order Code	Item No.	Price (per pcs)	Opposite Side Dimension (mm)	Thickness (mm)	Total Length (mm)	Weight (g)
337-1883	RM-23X26	2,443THB	23 x 26	56.0	358	760
337-1891	RM-24X26	2,443THB	24 x 26	56.0	358	800
337-1905	RM-24X27	2,443THB	24 x 27	56.0	358	760
337-1921	RM-24X30	2,303THB	24 x 30	63.0	415	1100
337-1948	RM-26X32	2,507THB	26 x 32	63.0	415	1100
337-1956	RM-27X30	2,554THB	27 x 30	63.0	415	1100
337-1964	RM-27X32	2,699THB	27 x 32	63.0	415	1140
337-1981	RM-30X32	2,656THB	30 x 32	63.0	415	1540
337-1999	RM-32X35	3,163THB	32 x 35	67.0	460	1540
337-2006	RM-32X36	2,906THB	32 x 36	67.0	460	1540
337-2014	RM-35X41	3,856THB	35 x 41	74.0	503	2000
337-2022	RM-36X41	3,543THB	36 x 41	74.0	503	2000
337-2031	RM-41X46	5,366THB	41 x 46	76.0	516	2400

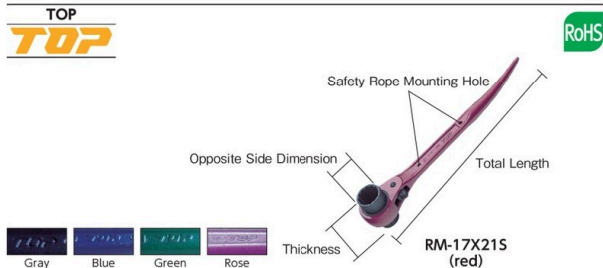

Short Type Ratchet Wrench

- คุณสมบัติ
- ชนิดเชียวหมุนหน้า-หลังได้
 - ส่วนด้ามจับมีปลายแหลม สะดวกต่อการวางแนวรูโครงเหล็ก
- ประเทศที่ผลิต
- ญี่ปุ่น

Order Code	Item No.	Price (per pcs)	Color	Opposite Side Dimension (mm)	Thickness (mm)	Total Length (mm)	Weight (g)
344-5780	RM-10X13S	1,397THB	Gray	10 x 13	37.5	180	180
344-5798	RM-12X14S	1,397THB	Gray	12 x 14	37.5	180	180
344-5801	RM-13X17S	1,526THB	Gray	13 x 17	44.0	200	240
344-5810	RM-14X17S	1,526THB	Gray	14 x 17	44.0	200	240
344-5828	RM-17X19S	1,397THB	Blue	17 x 19	50.0	250	360
344-5836	RM-17X21S	1,270THB	Red	17 x 21	50.0	250	360
344-5844	RM-19X21S	1,397THB	Green	19 x 21	50.0	250	360
344-5852	RM-19X24S	1,493THB	Rose	19 x 24	50.0	250	360

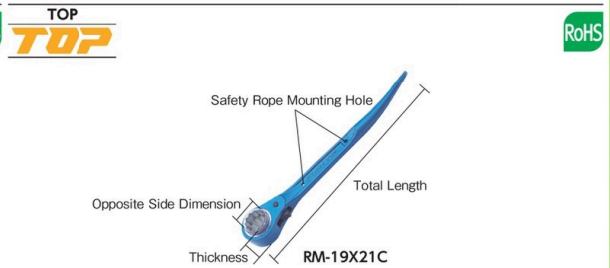

Compact Ratchet Wrench

- คุณสมบัติ
- ชนิดเชียวหมุนหน้า-หลังได้
 - สำหรับการก่อสร้างที่ทึบแคบ มีประโยชน์สำหรับวิธีการก่อสร้างแบบ 2 x 4 และแบบพรีคาสท์
 - ประแจที่มีส่วนปลายเป็นแหวนบางทำให้ใช้งานได้ง่ายแม้อยู่ในที่แคบ
- ประเทศที่ผลิต
- ญี่ปุ่น

Order Code	Item No.	Price (per pcs)	Opposite Side Dimension (mm)	Thickness (mm)	Total Length (mm)	Weight (g)
369-2426	RM-17X19C	1,557THB	17 x 19	30	250	360
369-2469	RM-17X21C	1,557THB	17 x 21	30	250	360
369-2515	RM-19X21C	1,557THB	19 x 21	30	250	360
324-5519	RM-19X24C	1,557THB	19 x 24	34	250	360
369-2566	RM-21X24C	1,654THB	21 x 24	34	250	360

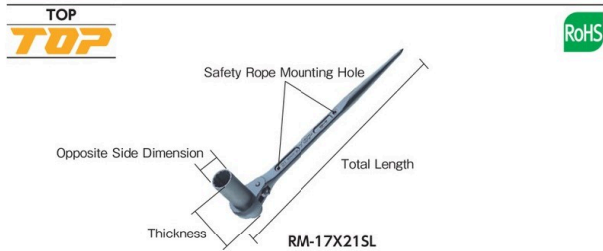

Single Long Ratchet Wrench

- คุณสมบัติ
- ชนิดเชียวหมุนหน้า-หลังได้
 - หนึ่งที่มีขนาดรูปร่างใหญ่เป็นชนิดยาว
 - ลำตัวมีการเคลือบประจุลบกันสนิม
 - มีปลายแหลม ใช้งานสะดวก
- ประเทศที่ผลิต
- ญี่ปุ่น

Order Code	Item No.	Price (per pcs)	Opposite Side Dimension (mm)	Thickness (mm)	Total Length (mm)	Weight (g)
337-1654	RM-13X17SL	2,057THB	13 x 17	82.0	278	340
337-1689	RM-14X17SL	2,057THB	14 x 17	82.0	278	325
337-1719	RM-17X19SL	2,346THB	17 x 19	86.0	312	510
337-1743	RM-17X21SL	2,346THB	17 x 21	86.0	312	515
337-1816	RM-19X24SL	2,843THB	19 x 24	98.0	311	640
337-1841	RM-21X26SL	2,744THB	21 x 26	110.0	358	980
337-1913	RM-24X27SL	2,819THB	24 x 27	110.0	358	990
337-1930	RM-24X30SL	3,083THB	24 x 30	118.5	415	1390
337-1972	RM-27X32SL	3,247THB	27 x 32	124.5	415	1400

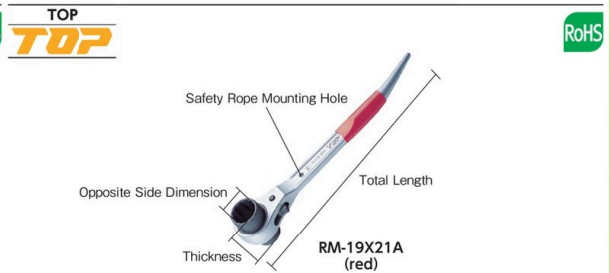

Aluminum Short Ratchet Wrench

- คุณสมบัติ
- ชนิดเชียวหมุนหน้า-หลังได้
 - ลำตัวทำจากอลูมิเนียมจึงมีน้ำหนักเบาเป็นพิเศษ
 - เหมาะสำหรับนั่งร้านชั่วคราว
- ประเทศที่ผลิต
- ญี่ปุ่น

Order Code	Item No.	Price (per pcs)	Grip Color	Opposite Side Dimension (mm)	Thickness (mm)	Total Length (mm)	Weight (g)
369-2400	RM-17X19A	1,719THB	Blue	17 x 19	50	241	235
369-2451	RM-17X21A	1,719THB	Black	17 x 21	50	241	235
369-2507	RM-19X21A	1,799THB	Red	19 x 21	50	241	235
369-2540	RM-19X24A	1,927THB	Green	19 x 24	50	241	235

รหัสสั่งซื้อ **สีน้ำเงิน** ... มีสินค้าสต็อกที่ประเทศอินโดนีเซียและประเทศไทย **สีแดง** ... มีสินค้าสต็อกที่ประเทศอินโดนีเซีย **สีเขียว** ... มีสินค้าสต็อกที่ประเทศไทย

885 Wrenches・Spanners・Pullers

Ratchet Wrenches



Ratchet Wrench with Reverse Bent Pick

คุณสมบัติ ●ชนิดเขี้ยวหมุนหน้า-หลังได้
●ผิวหน้าและผิวของลูกบิดผ่านการชุบ ดั่งนั้นมันจึงเป็นสนิมยาก
ประเทศที่ผลิต ●ญี่ปุ่น

TOP KOGYO Co.Ltd						
Order Code	Item No.	Price (per pcs)	Opposite Side Dimension (mm)	Thickness (mm)	Total Length (mm)	Weight (g)
723-1164	RG-17X21N-S	1,151THB	17 x 21	50	310	470

Combination Ratchet Wrenches

Piping Ratchet Wrenches

Flat Ratchet Wrenches

Offset Wrenches

Gear Wrenches

Slogging Wrenches

Flare Nut Wrenches

Crow Foot Wrenches

Monkey Wrenches

Spanners

Combination Spanners

Hook Spanners

Special Purpose Spanners

Gear Pullers

Bearing Pullers

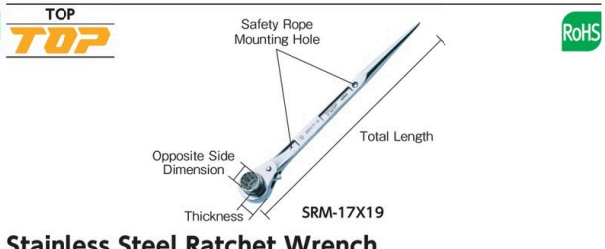

Stainless Steel Ratchet Wrench

คุณสมบัติ ●ชนิดเขี้ยวหมุนหน้า-หลังได้
●เคลือบเหล็กกล้าไร้สนิมพิเศษจึงมีความทนทานต่อสนิม
ประเทศที่ผลิต ●ญี่ปุ่น

TOP KOGYO Co.Ltd						
Order Code	Item No.	Price (per pcs)	Opposite Side Dimension (mm)	Thickness (mm)	Total Length (mm)	Weight (g)
398-5822	SRM-17X19	4,080THB	17 x 19	50	310	440
398-5831	SRM-17X21	4,080THB	17 x 21	50	310	445

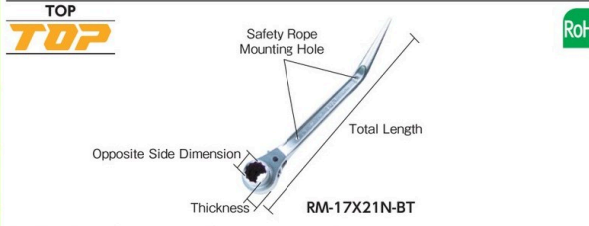

Tobi Design Ratchet Wrench

คุณสมบัติ ●ชนิดเขี้ยวหมุนหน้า-หลังได้
●รูปทรงปลายแหลมที่สะดวกต่อการใช้ตัดเส้นลวดต่างๆ (มุมตัด 17 องศา)
ประเทศที่ผลิต ●ญี่ปุ่น

TOP KOGYO Co.Ltd						
Order Code	Item No.	Price (per pcs)	Opposite Side Dimension (mm)	Thickness (mm)	Total Length (mm)	Weight (g)
369-2434	RM-17X19N-BT	1,270THB	17 x 19	50	305	430
369-2485	RM-17X21N-BT	1,270THB	17 x 21	50	305	430



High Torque Type Ratchet Wrench

คุณสมบัติ ●ชนิดเขี้ยวหมุนหน้า-หลังได้ ●ส่วนหัวมีความทนจึงสามารถใช้ออกแรงขันได้มาก
ประเทศที่ผลิต ●ญี่ปุ่น

TOP KOGYO Co.Ltd						
Order Code	Item No.	Price (per pcs)	Opposite Side Dimension (mm)	Thickness (mm)	Total Length (mm)	Weight (g)
369-2558	RM-21X21H	2,570THB	21 x 21	40	358	800



Thin Ratchet Wrench with Bar

คุณสมบัติ ●ชนิดเขี้ยวหมุนหน้า-หลังได้ ●ส่วนของด้ามจับติดกับแม่เหล็กแบนขนาด 27 มม.
ประเทศที่ผลิต ●ญี่ปุ่น

TOP KOGYO Co.Ltd						
Order Code	Item No.	Price (per pcs)	Opposite Side Dimension (mm)	Thickness (mm)	Total Length (mm)	Weight (g)
723-1423	RM-19X21TB	2,436THB	19 x 21	18	330	400



Ratchet Wrench for ALC

คุณสมบัติ ●ชนิดเขี้ยวหมุนหน้า-หลังได้ ●ประแจงอ้อ/ALC สำหรับประกอบแม่พิมพ์อัดขึ้นรูป
ประเทศที่ผลิต ●ญี่ปุ่น

TOP KOGYO Co.Ltd						
Order Code	Item No.	Price (per pcs)	Opposite Side Dimension (mm)	Thickness (mm)	Total Length (mm)	Weight (g)
369-2418	RM-17X19BL	2,464THB	17 x 19	50	324	450



Claw-changeable Wrench

คุณสมบัติ ●ชนิดเขี้ยวหมุนหน้า-หลังได้ ●มันเหมาะสำหรับถอดนอตและโบลท์ของหัวจับของแท็คเตอร์และเครื่องมือเฉพาะปลูก
ประเทศที่ผลิต ●ญี่ปุ่น

TOP KOGYO Co.Ltd						
Order Code	Item No.	Price (per pcs)	Opposite Side Dimension (mm)	Thickness (mm)	Total Length (mm)	Weight (g)
369-0059	CKR-17X19	2,450THB	17 x 19	18	452	560

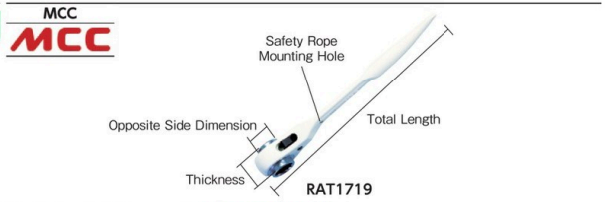

Ratchet Wrench (short type)

คุณสมบัติ ●ชนิดเขี้ยวหมุนหน้า-หลังได้ ●ประเภทสั้นพร้อมด้วยตัวงอ
ประเทศที่ผลิต ●ญี่ปุ่น

MCC CORPORATION						
Order Code	Item No.	Price (per pcs)	Opposite Side Dimension (mm)	Thickness (mm)	Total Length (mm)	Weight (g)
367-3359	RAT1719	1,664THB	17 x 19	31	240	200
367-3367	RAT1721	1,664THB	17 x 21	31	240	200
367-3375	RAT1921	1,737THB	19 x 21	31	240	200
367-3383	RAT1924	1,790THB	19 x 24	39	240	225
367-3391	RAT2124	1,790THB	21 x 24	35	240	205

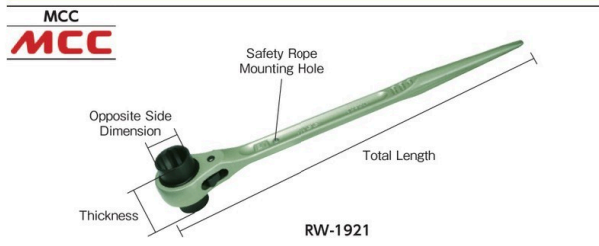

Ratchet Wrench

คุณสมบัติ ● ชนิดเขี้ยวหมุนหน้า-หลังได้
 ● ส่วนหัวเป็นผลิตภัณฑ์ขึ้นรูป มีโครงสร้างในตัวที่แข็งแรง
 ● สามารถใช้ปลายตามจับเพื่อวางแนวโครงสร้างเหล็กหรือขยายเส้นลวดได้
 ประเทศที่ผลิต ● ญี่ปุ่น

Order Code	Item No.	Price (per pcs)	Opposite Side Dimension (mm)	Thickness (mm)	Total Length (mm)	Weight (g)
367-3405	RW-1012	1,593THB	10 x 12	36	225	220
367-3413	RW-1013	1,477THB	10 x 13	36	225	220
367-3421	RW-1014	1,619THB	10 x 14	36	225	220
367-3430	RW-1113	1,593THB	11 x 13	36	225	190
367-3448	RW-1214	1,593THB	12 x 14	36	225	170
367-3456	RW-1317	1,611THB	13 x 17	45	268	330
367-3464	RW-1319	1,959THB	13 x 19	50	312	450
367-3472	RW-1415	1,759THB	14 x 15	45	268	330
367-3481	RW-1417	1,611THB	14 x 17	45	268	300
367-3499	RW-1719	1,657THB	17 x 19	50	312	450
367-3502	RW-1721	1,804THB	17 x 21	50	312	450
367-3511	RW-1722	2,039THB	17 x 22	55	355	700
367-3529	RW-1921	2,044THB	19 x 21	50	312	450
367-3537	RW-1922	2,276THB	19 x 22	55	355	700
367-3545	RW-1924	1,947THB	19 x 24	55	355	700
367-3553	RW-2124	2,276THB	21 x 24	55	355	700

Order Code	Item No.	Price (per pcs)	Opposite Side Dimension (mm)	Thickness (mm)	Total Length (mm)	Weight (g)
367-3561	RW-2126	2,119THB	21 x 26	55	355	700
367-3570	RW-2127	2,311THB	21 x 27	55	355	700
367-3588	RW-2224	1,947THB	22 x 24	55	355	700
367-3596	RW-2227	2,410THB	22 x 27	55	355	700
367-3600	RW-2326	2,410THB	23 x 26	55	355	700
367-3618	RW-2426	2,410THB	24 x 26	55	355	700
367-3626	RW-2427	1,947THB	24 x 27	55	355	700
367-3634	RW-2430	2,339THB	24 x 30	65	400	1050
367-3642	RW-2632	2,511THB	26 x 32	65	400	1050
367-3651	RW-2730	2,557THB	27 x 30	65	400	1100
367-3669	RW-2732	2,629THB	27 x 32	65	400	1080
367-3677	RW-3032	2,629THB	30 x 32	65	400	1180
367-3685	RW-3235	3,177THB	32 x 35	70	443	1500
367-3693	RW-3236	2,910THB	32 x 36	70	443	1470
367-3707	RW-3541	3,864THB	35 x 41	75	488	2120
367-3715	RW-3641	3,864THB	36 x 41	75	488	2140

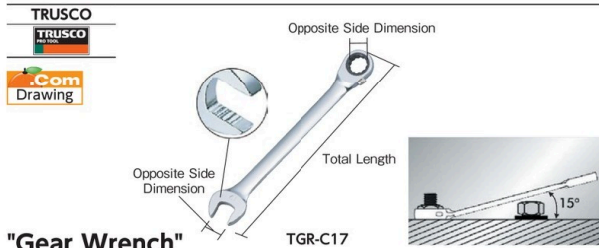

"Gear Wrench"

คุณสมบัติ ● หมุดแบบหมุนไปข้างหน้าและหมุนกลับได้ ● มีฟันเกียร์ 72 ซี่
 ประเทศที่ผลิต ● ไต้หวัน

Order Code	Item No.	Price (per pcs)	Opposite Side Dimension (mm)	Thickness (mm)	Total Length (mm)	Weight (g)	
279-5060	TGR-C8	636THB	8	4.7	7.4	144	50
279-5078	TGR-C9	649THB	9	5.3	7.4	150	60
279-5086	TGR-C10	684THB	10	5.7	8.4	158	70
279-5094	TGR-C11	707THB	11	6.1	8.4	165	80
279-5108	TGR-C12	744THB	12	6.4	8.4	173	90
279-5116	TGR-C13	780THB	13	6.6	8.4	182	110
279-5124	TGR-C14	834THB	14	7.3	8.4	190	120
279-5132	TGR-C15	871THB	15	7.5	8.4	202	130
279-5159	TGR-C17	980THB	17	7.9	10.0	229	210
279-5167	TGR-C18	1,034THB	18	8.4	11.5	240	230
279-5175	TGR-C19	1,070THB	19	8.7	11.5	252	240
279-5205	TGR-C24	1,360THB	24	11.0	13.5	296	450

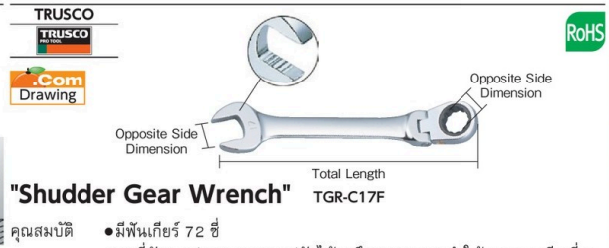

"Shudder Gear Wrench"

คุณสมบัติ ● มีฟันเกียร์ 72 ซี่
 ● มุมที่จับของประแจสามารถปรับได้ 0 ถึง 180 องศาทำให้สามารถหลีกเลี่ยงอุปสรรคได้
 ประเทศที่ผลิต ● ไต้หวัน

Order Code	Item No.	Price (per pcs)	Opposite Side Dimension (mm)	Thickness (mm)	Total Length (mm)	Weight (g)	
279-4942	TGR-C8F	783THB	8	4.7	7.4	127	50
279-4951	TGR-C9F	871THB	9	5.3	7.4	131	50
279-4969	TGR-C10F	817THB	10	5.7	8.4	136	70
279-4977	TGR-C11F	834THB	11	6.1	8.4	141	70
279-4985	TGR-C12F	857THB	12	6.4	8.4	147	90
279-4993	TGR-C13F	874THB	13	6.6	8.4	154	100
279-5001	TGR-C14F	926THB	14	7.3	8.4	160	110
279-5019	TGR-C15F	1,067THB	15	7.5	8.4	169	130
279-5027	TGR-C16F	1,109THB	16	7.7	10.0	179	160
279-5035	TGR-C17F	1,091THB	17	7.9	10.0	190	180
279-5043	TGR-C18F	1,289THB	18	8.4	11.5	203	220
279-5051	TGR-C19F	1,237THB	19	8.7	11.5	215	250

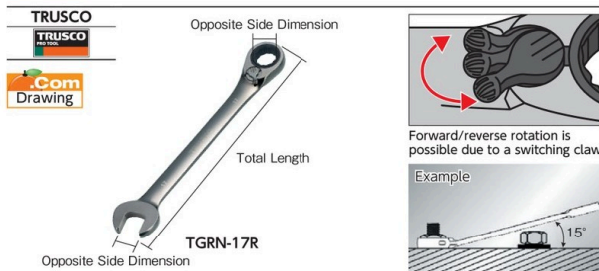

"Switching Type Gear Wrench"

คุณสมบัติ ● การสลับไปข้างหน้าและย้อนกลับสามารถทำได้โดยการย้ายกรงเล็บไปข้างซ้ายและขวา
 ● ใช้เฟือง 72 ฟัน และมุมบ่อน 5 องศา
 ประเทศที่ผลิต ● ไต้หวัน

Order Code	Item No.	Price (per pcs)	Opposite Side Dimension (mm)	Thickness (mm)	Total Length (mm)	Weight (g)	
329-3513	TGRN-08R	430THB	8	4.7	7.4	136	32
329-3521	TGRN-10R	459THB	10	5.4	7.6	159	56
329-3530	TGRN-12R	499THB	12	6.0	8.9	174	78
329-3548	TGRN-13R	530THB	13	6.2	9.0	180	96
329-3556	TGRN-14R	560THB	14	6.9	9.4	189	116
329-3564	TGRN-17R	660THB	17	8.3	10.7	232	182
329-3572	TGRN-19R	731THB	19	9.0	11.2	247	248

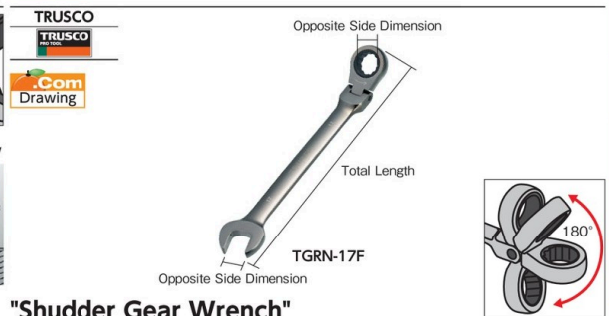

"Shudder Gear Wrench"

คุณสมบัติ ● ไม่ได้มีการสลับระหว่างโหมดปกติและแบบย้อนกลับ
 ● ใช้เฟือง 72 ฟัน และมุมบ่อน 5 องศา
 ประเทศที่ผลิต ● ไต้หวัน

Order Code	Item No.	Price (per pcs)	Opposite Side Dimension (mm)	Thickness (mm)	Total Length (mm)	Weight (g)	
329-3785	TGRN-08F	530THB	8	5.1	7.0	136	36
329-3793	TGRN-10F	550THB	10	5.7	7.7	160	62
329-3807	TGRN-12F	584THB	12	6.3	8.7	174	90
329-3815	TGRN-13F	599THB	13	6.5	9.3	180	105
329-3823	TGRN-14F	630THB	14	6.8	9.4	193	130
329-3831	TGRN-17F	741THB	17	7.8	10.9	233	207
329-3840	TGRN-19F	833THB	19	8.5	11.5	250	256

รหัสสั่งซื้อ **สีน้ำเงิน** ... มีสินค้าสต็อกที่ประเทศอินโดนีเซียและประเทศไทย **สีแดง** ... มีสินค้าสต็อกที่ประเทศอินโดนีเซีย **สีเขียว** ... มีสินค้าสต็อกที่ประเทศไทย

887 Wrenches・Spanners・Pullers

Ratchet Wrenches



Combination Ratchet Wrenches



Piping Ratchet Wrenches

Flat Ratchet Wrenches

Offset Wrenches

Gear Wrenches

Slogging Wrenches

Flare Nut Wrenches

Crow Foot Wrenches

Monkey Wrenches

Spanners

Combination Spanners

Hook Spanners

Special Purpose Spanners

Gear Pullers

Bearing Pullers



"Gear Wrench"

- คุณสมบัติ
- ไม่ได้รับการสลักระหว่างโหมตปกติและแบบย้อนกลับ
 - ใช้เพียง 72 ฟัน และมุมบ่อน 5 องศา

ประเทศที่ผลิต ●ไต้หวัน

Order Unit: 1 Pcs

TRUSCO NAKAYAMA CORPORATION							
Order Code	Item No.	Price (per pcs)	Opposite Side Dimension (mm)	Thickness (mm) Spanner	Thickness (mm) Box End Wrench	Total Length (mm)	Weight (g)
329-3858	TGRN-08	379THB	8	4.7	7.0	136	32
329-3866	TGRN-10	390THB	10	5.4	7.7	160	48
329-3874	TGRN-12	453THB	12	6.0	8.7	174	74
329-3882	TGRN-13	479THB	13	6.2	9.3	180	86

Order Unit: 1 Pcs

Order Code	Item No.	Price (per pcs)	Opposite Side Dimension (mm)	Thickness (mm) Spanner	Thickness (mm) Box End Wrench	Total Length (mm)	Weight (g)
329-3891	TGRN-14	509THB	14	6.9	9.4	193	113
329-3904	TGRN-17	599THB	17	8.3	10.9	233	185
329-3912	TGRN-19	663THB	19	9.0	11.5	250	210



Flare Nut Wrenches

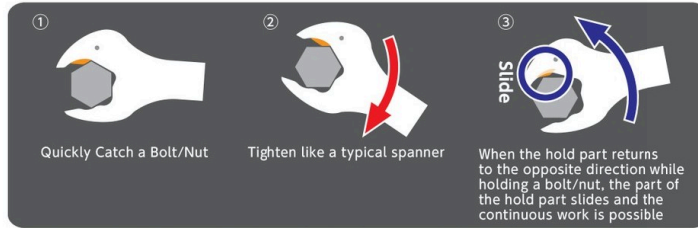

*The direction of ratchet cannot be changed. When loosening a bolt/nut, please use it by turning it over.

Quick Ratchet Combination Wrench

- คุณสมบัติ
- ไม่ได้รับการสลักระหว่างโหมตปกติและแบบย้อนกลับ
 - สามารถปฏิบัติงานได้อย่างรวดเร็วโดยไม่ต้องถอดออกหรือใส่เข้าส่วนที่เป็นประแจแหวนและส่วนที่เป็นแฉก
 - เหมาะสำหรับขันแฉกรัดของท่อ หรือ งานทำงานในที่แคบ

ประเทศที่ผลิต ●ไต้หวัน

Order Unit: 1 Pcs

TRUSCO NAKAYAMA CORPORATION							
Order Code	Item No.	Price (per pcs)	Opposite Side Dimension (mm)	Thickness (mm)		Total Length (mm)	Weight (g)
				Spanner	Box End Wrench		
488-9631	TRMQ-08	339THB	8	5.3	7.0	136	35
488-9649	TRMQ-10	353THB	10	6.1	7.7	160	55
488-9657	TRMQ-12	376THB	12	7.5	8.7	174	79
488-9665	TRMQ-13	397THB	13	7.5	9.3	180	93
488-9673	TRMQ-14	430THB	14	8.3	9.4	193	120
488-9681	TRMQ-17	513THB	17	9.0	10.9	233	188
488-9690	TRMQ-19	570THB	19	9.6	11.5	250	238

Set

Order Unit: 1 Set

Order Code	Item No.	Price (per set)	Set Contents (mm)	Weight (kg)
488-9703	TRMQ-700	3,127THB	8, 10, 12, 13, 14, 17, 19	0.98

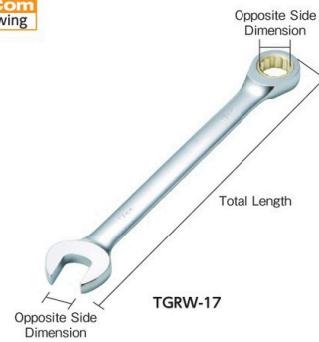

Ratchet Combination Wrench

- คุณสมบัติ
- ไม่ได้รับการสลักระหว่างโหมตปกติและแบบย้อนกลับ
 - มุมบ่อน 5 องศา
 - ผิวที่ทาแล้วมีความสวยงาม ให้สัมผัสที่ดีและรู้สึกถึงความมีน้ำหนัก

ประเทศที่ผลิต ●ไต้หวัน

ข้อควรระวัง

- 7, 8 มม. ในระยะแหวนบวม มีซี่เพียง 60 ซี่
- 10 ถึง 19 มม. ในระยะแหวนบวม มีซี่เพียง 72 ซี่

Order Unit: 1 Pcs

TRUSCO NAKAYAMA CORPORATION							
Order Code	Item No.	Price (per pcs)	Opposite Side Dimension (mm)	Thickness (mm)		Total Length (mm)	Weight (g)
				Spanner	Box End Wrench		
415-9489	TGRW-07	233THB	7	4.7	7.0	136	36
415-9497	TGRW-08	246THB	8	4.7	7.0	136	35
415-9501	TGRW-10	273THB	10	5.4	7.7	160	55
415-9519	TGRW-12	325THB	12	6.0	8.7	174	79
415-9527	TGRW-13	336THB	13	6.2	9.3	180	93
415-9535	TGRW-14	403THB	14	6.9	9.4	193	120
415-9543	TGRW-17	453THB	17	8.3	10.9	233	188
415-9551	TGRW-19	499THB	19	9.0	11.5	250	238

Set

Order Unit: 1 Set

Order Code	Item No.	Price (per set)	Set Contents (mm)	Weight (g)
415-9560	TGRW-800	2,786THB	7, 8, 10, 12, 13, 14, 17, 19	1064

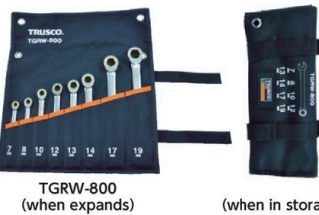

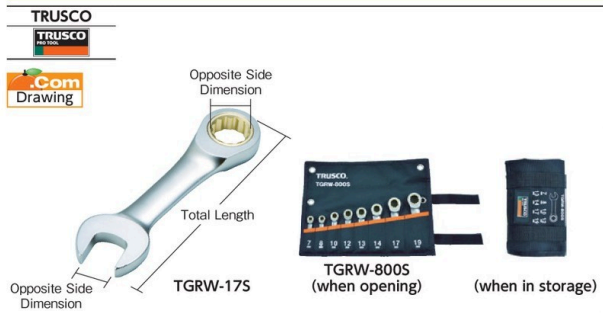

ข้อควรระวัง
 • 7, 8 มม. ในระยะแนวราบ มีซี่เพียง 60 ซี่
 • 10 ถึง 19 มม. ในระยะแนวราบ มีซี่เพียง 72 ซี่

Ratchet Combination Wrench (short type)

คุณสมบัติ
 • ไม่ได้มีการสลักระหว่างโหมดปกติและแบบย้อนกลับ
 • มุมป้อน 5 องศา
 • ผิวที่ทำเสร็จแล้วมีความสวยงาม ให้สัมผัสที่ดีและรู้สึกถึงความมีน้ำหนัก

ประเทศที่ผลิต ● ไต้หวัน

Order Unit: 1 Pcs

Order Code	Item No.	Price (per pcs)	Opposite Side Dimension (mm)	Thickness (mm) Spanner/Box End Wrench	Total Length (mm)	Weight (g)
415-9390	TGRW-07S	209THB	7	5.1	7.0	88
415-9403	TGRW-08S	223THB	8	5.1	7.0	88
415-9411	TGRW-10S	243THB	10	5.5	7.7	96
415-9420	TGRW-12S	297THB	12	6.1	8.7	104
415-9438	TGRW-13S	300THB	13	6.3	9.3	108
415-9446	TGRW-14S	327THB	14	6.7	9.4	114
415-9454	TGRW-17S	433THB	17	7.8	10.9	128
415-9462	TGRW-19S	473THB	19	8.5	11.5	138

Set

Order Unit: 1 Set

TRUSCO NAKAYAMA CORPORATION

Order Code	Item No.	Price (per set)	Set Contents (mm)	Weight (g)
415-9471	TGRW-800S	2,560THB	7, 8, 10, 12, 13, 14, 17, 19	710

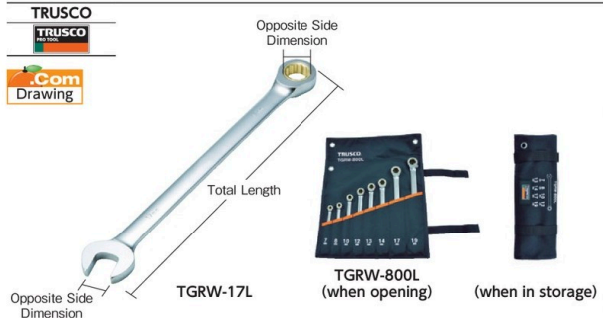

ข้อควรระวัง
 • 7, 8 มม. ในระยะแนวราบ มีซี่เพียง 60 ซี่
 • 10 ถึง 19 มม. ในระยะแนวราบ มีซี่เพียง 72 ซี่

Ratchet Combination Wrench (long type)

คุณสมบัติ
 • ไม่ได้มีการสลักระหว่างโหมดปกติและแบบย้อนกลับ
 • มุมป้อน 5 องศา
 • ผิวที่ทำเสร็จแล้วมีความสวยงาม ให้สัมผัสที่ดีและรู้สึกถึงความมีน้ำหนัก

ประเทศที่ผลิต ● ไต้หวัน

Order Unit: 1 Pcs

Order Code	Item No.	Price (per pcs)	Opposite Side Dimension (mm)	Thickness (mm) Spanner/Box End Wrench	Total Length (mm)	Weight (g)
415-9578	TGRW-07L	263THB	7	5.1	7.0	150
415-9586	TGRW-08L	273THB	8	5.1	7.0	150
415-9594	TGRW-10L	302THB	10	5.8	7.7	180
415-9608	TGRW-12L	356THB	12	6.4	8.7	207
415-9616	TGRW-13L	373THB	13	6.7	9.3	220
415-9624	TGRW-14L	407THB	14	7.4	9.4	235
415-9632	TGRW-17L	499THB	17	8.8	10.9	275
415-9641	TGRW-19L	556THB	19	9.5	11.5	305

Set

Order Unit: 1 Set

TRUSCO NAKAYAMA CORPORATION

Order Code	Item No.	Price (per set)	Set Contents (mm)	Weight (g)
415-9659	TGRW-800L	3,110THB	7, 8, 10, 12, 13, 14, 17, 19	1158



ข้อควรระวัง
 • 7, 8 มม. ในระยะแนวราบ มีซี่เพียง 60 ซี่
 • 10 ถึง 19 มม. ในระยะแนวราบ มีซี่เพียง 72 ซี่

Flexible Ratchet Combination Wrench

คุณสมบัติ
 • ไม่ได้มีการสลักระหว่างโหมดปกติและแบบย้อนกลับ
 • สามารถปรับมุมที่ส่วนหัวตัวเองได้
 • มุมป้อน 5 องศา

ประเทศที่ผลิต ● ไต้หวัน

Order Unit: 1 Pcs

Order Code	Item No.	Price (per pcs)	Opposite Side Dimension (mm)	Thickness (mm) Spanner/Box End Wrench	Total Length (mm)	Weight (g)
415-9934	TGRW-07F	373THB	7	5.1	7.0	136
415-9942	TGRW-08F	407THB	8	5.1	7.0	136
415-9951	TGRW-10F	464THB	10	5.7	7.7	160
415-9969	TGRW-12F	493THB	12	6.3	8.7	174
415-9977	TGRW-13F	510THB	13	6.5	9.3	180
415-9985	TGRW-14F	563THB	14	6.8	9.4	193
415-9993	TGRW-17F	741THB	17	7.8	10.9	233
416-0011	TGRW-19F	817THB	19	8.5	11.5	250

Set

Order Unit: 1 Set

TRUSCO NAKAYAMA CORPORATION

Order Code	Item No.	Price (per set)	Set Contents (mm)	Weight (g)
416-0029	TGRW-800F	4,459THB	7, 8, 10, 12, 13, 14, 17, 19	1169

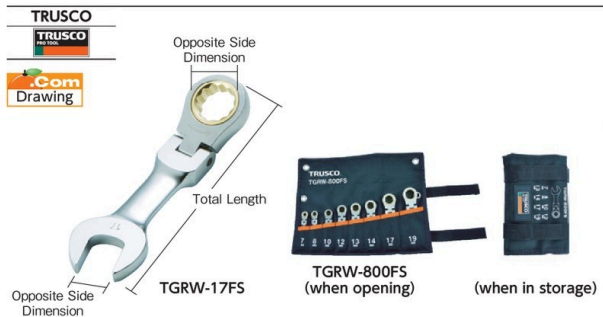

ข้อควรระวัง
 • 7, 8 มม. ในระยะแนวราบ มีซี่เพียง 60 ซี่
 • 10 ถึง 19 มม. ในระยะแนวราบ มีซี่เพียง 72 ซี่

Head Swing Ratchet Combination Wrench (short type)

คุณสมบัติ
 • ไม่ได้มีการสลักระหว่างโหมดปกติและแบบย้อนกลับ
 • สามารถปรับมุมที่ส่วนหัวตัวเองได้

ประเทศที่ผลิต ● ไต้หวัน

Order Unit: 1 Pcs

Order Code	Item No.	Price (per pcs)	Opposite Side Dimension (mm)	Thickness (mm) Spanner/Box End Wrench	Total Length (mm)	Weight (g)
415-9845	TGRW-07FS	300THB	7	5.5	7.0	88
415-9853	TGRW-08FS	327THB	8	5.5	7.0	88
415-9861	TGRW-10FS	369THB	10	6.1	7.7	96
415-9870	TGRW-12FS	393THB	12	6.7	8.7	104
415-9888	TGRW-13FS	407THB	13	7.0	9.3	108
415-9896	TGRW-14FS	453THB	14	7.3	9.4	114
415-9900	TGRW-17FS	593THB	17	8.3	10.9	128

Set

Order Unit: 1 Set

TRUSCO NAKAYAMA CORPORATION

Order Code	Item No.	Price (per set)	Set Contents (mm)	Weight (g)
415-9926	TGRW-800FS	3,560THB	7, 8, 10, 12, 13, 14, 17, 19	891

รหัสสั่งซื้อ **สีน้ำเงิน** ... มีสินค้าสต็อกที่ประเทศอินโดนีเซียและประเทศไทย **สีแดง** ... มีสินค้าสต็อกที่ประเทศอินโดนีเซีย **สีเขียว** ... มีสินค้าสต็อกที่ประเทศไทย

889 Wrenches・Spanners・Pullers

- Ratchet Wrenches
- Combination Ratchet Wrenches
- Piping Ratchet Wrenches
- Flat Ratchet Wrenches
- Offset Wrenches
- Gear Wrenches
- Slogging Wrenches
- Flare Nut Wrenches
- Crow Foot Wrenches
- Monkey Wrenches
- Spanners
- Combination Spanners
- Hook Spanners
- Special Purpose Spanners
- Gear Pullers
- Bearing Pullers

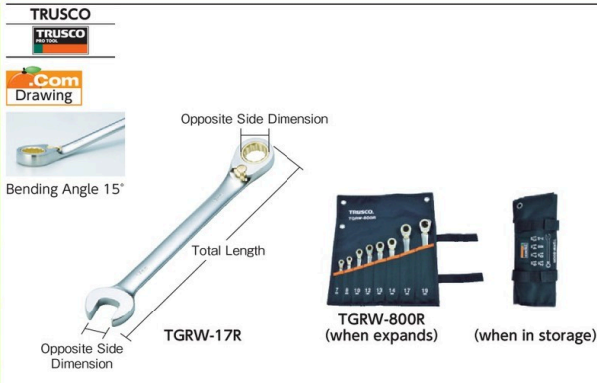

Switch Type Ratchet Combination Wrench

คุณสมบัติ

- การสลับไปข้างหน้าและย้อนกลับสามารถทำได้โดยการย้ายกรงเล็บไปข้างซ้ายและขวา
- มุมบิอน 5 องศา
- ผิวที่ทำเสร็จแล้วมีความสวยงาม ให้สัมผัสที่ดีและรู้สึกถึงความมีน้ำหนัก

ประเทศที่ผลิต ● ไต้หวัน

ข้อควรระวัง

- 7, 8 มม. ในระยะแนวราบ สีส้เพียง 60 ซี
- 10 ถึง 19 มม. ในระยะแนวราบ สีส้เพียง 72 ซี

Set

Order Unit: 1 Set

Order Code	Item No.	Price (per set)	Set Contents (mm)	Weight (g)
415-9837	TGRW-800R	3,991THB	7, 8, 10, 12, 13, 14, 17, 19	1082

TRUSCO NAKAYAMA CORPORATION

Order Unit: 1 Pcs

Order Code	Item No.	Price (per pcs)	Opposite Side Dimension (mm)	Thickness (mm) Spanner Box End Wrench	Total Length (mm)	Weight (g)	
415-9756	TGRW-07R	336THB	7	5.1	7.7	124	35
415-9764	TGRW-08R	369THB	8	5.1	7.7	135	36
415-9772	TGRW-10R	417THB	10	5.8	8.2	158	56
415-9781	TGRW-12R	483THB	12	6.1	8.8	173	77
415-9799	TGRW-13R	464THB	13	6.6	8.9	179	101
415-9802	TGRW-14R	506THB	14	7.5	9.3	189	119
415-9811	TGRW-17R	666THB	17	8.0	10.6	232	195
415-9829	TGRW-19R	731THB	19	8.9	11.2	247	241

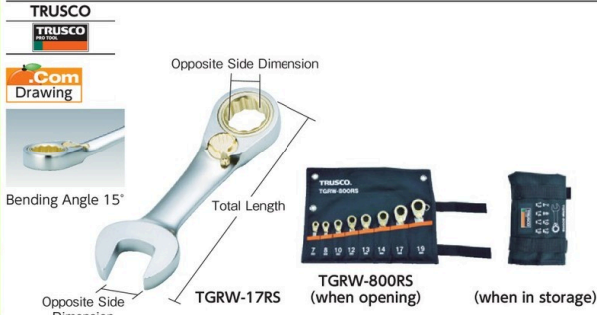

Switching Type Ratchet Combination Wrench (short type)

คุณสมบัติ

- การสลับไปข้างหน้าและย้อนกลับสามารถทำได้โดยการย้ายกรงเล็บไปข้างซ้ายและขวา
- มุมบิอน 5 องศา
- ผิวที่ทำเสร็จแล้วมีความสวยงาม ให้สัมผัสที่ดีและรู้สึกถึงความมีน้ำหนัก

ประเทศที่ผลิต ● ไต้หวัน

Set

Order Unit: 1 Set

Order Code	Item No.	Price (per set)	Set Contents (mm)	Weight (g)
415-9748	TGRW-800RS	3,114THB	7, 8, 10, 12, 13, 14, 17, 19	811

TRUSCO NAKAYAMA CORPORATION

Order Unit: 1 Pcs

Order Code	Item No.	Price (per pcs)	Opposite Side Dimension (mm)	Thickness (mm) Spanner Box End Wrench	Total Length (mm)	Weight (g)	
415-9667	TGRW-07RS	270THB	7	5.5	7.4	90	30
415-9675	TGRW-08RS	293THB	8	5.5	7.4	90	28
415-9683	TGRW-10RS	329THB	10	5.8	7.6	95	40
415-9691	TGRW-12RS	353THB	12	6.4	8.9	105	59
415-9705	TGRW-13RS	369THB	13	6.7	9.0	107	69
415-9713	TGRW-14RS	406THB	14	7.4	9.4	114	87
415-9721	TGRW-17RS	533THB	17	8.8	10.7	126	133
415-9730	TGRW-19RS	587THB	19	9.5	11.2	138	165

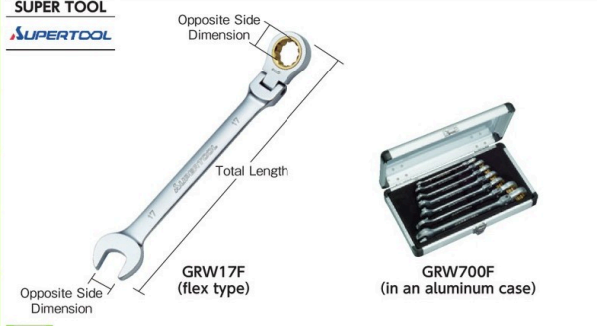

Gear Wrench

คุณสมบัติ

- ชนิดยึดหยุ่น (180 องศา)
- มีพื้น 72 ซี มุมบิอน 5 องศา เหมาะสำหรับใช้ทำงานในที่แคบ

ประเทศที่ผลิต ● ไต้หวัน

Set

Order Unit: 1 Set

Order Code	Item No.	Price (per set)	Set Contents (mm)	Q'ty Per Set (pcs)	Weight (g)
364-8095	GRW700F	4,300THB	8, 10, 12, 13, 14, 17, 19	7	1315

SUPER TOOL Co.Ltd.

Order Unit: 1 Pcs

Order Code	Item No.	Price (per pcs)	Opposite Side Dimension (mm)	Thickness (mm) Spanner Box End Wrench	Total Length (mm)	Weight (g)	
364-8125	GRW8F	410THB	8	5.0	6.5	140	38
364-7676	GRW10F	456THB	10	5.5	7.5	160	62
364-7722	GRW12F	544THB	12	6.0	8.0	171	87
364-7773	GRW13F	560THB	13	7.0	8.5	180	104
364-7820	GRW14F	616THB	14	7.0	9.0	191	121
364-7901	GRW17F	756THB	17	8.0	10.5	226	196
364-7951	GRW19F	844THB	19	8.5	11.5	246	248



Gear Wrench

คุณสมบัติ

- มีพื้น 72 ซี มุมบิอน 5 องศา เหมาะสำหรับใช้ทำงานในที่แคบ
- ส่วนเฟืองเป็นรูปทรงพิเศษเคลือบโตะทาเนียม จึงมีความทนทานและกันสนิม

ประเทศที่ผลิต ● ไต้หวัน

Set

Order Unit: 1 Set

Order Code	Item No.	Price (per set)	Set Contents (mm)	Q'ty Per Set (pcs)	Weight (g)
364-8079	GRW700	3,291THB	8, 10, 12, 13, 14, 17, 19	7	1200

Order Unit: 1 Pcs

Order Code	Item No.	Price (per pcs)	Opposite Side Dimension (mm)	Thickness (mm)		Total Length (mm)	Weight (g)
				Spanner	Box End Wrench		
364-8044	GRW24	731THB	24	10.0	14.5	320	460

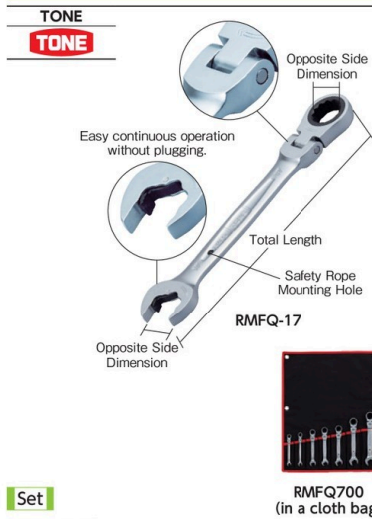

Flexible Quick Ratchet Box End Wrench

คุณสมบัติ

- สามารถปฏิบัติงานได้อย่างรวดเร็วโดยไม่ต้องถอดออกหรือใส่เข้าส่วนที่เป็นประแจและส่วนที่เป็นแฉก
- เหมาะสำหรับชั้นแพลนคองท้อ หรือ งานทำงานในที่แคบ
- มาพร้อมกับวัสดุสำหรับสอดเชือกนริภัย (สำหรับ RMFQ-14 หรือมากกว่า)

ประเทศที่ผลิต

- ไต้หวัน

RMFQ700 (in a cloth bag)

Order Unit: 1 Set

Order Code	Item No.	Price (per set)	Set Contents (mm)	Weight (kg)
431-9753	RMFQ700	8,764THB	8, 10, 12, 13, 14, 17, 19	1.02

TONE CO. LTD.

Order Unit: 1 Pcs

Order Code	Item No.	Price (per pcs)	Opposite Side Dimension (mm)	Thickness (mm) Spanner	Thickness (mm) Box End Wrench	Total Length (mm)	Weight (g)
431-9621	RMFQ-08	929THB	8	4.1	6.5	127	35
431-9630	RMFQ-10	960THB	10	4.8	7.3	136	55
431-9648	RMFQ-12	1,004THB	12	5.3	8.2	148	75
431-9656	RMFQ-13	1,036THB	13	5.9	8.6	155	90
431-9664	RMFQ-14	1,097THB	14	6.3	9.0	161	110
431-9672	RMFQ-15	1,186THB	15	6.6	9.4	170	125
431-9681	RMFQ-16	1,237THB	16	6.9	9.9	180	150
431-9699	RMFQ-17	1,309THB	17	7.3	10.3	190	170
431-9702	RMFQ-18	1,466THB	18	7.8	10.7	203	195
431-9711	RMFQ-19	1,513THB	19	8.3	11.2	215	220
431-9729	RMFQ-21	1,644THB	21	8.8	13.0	274	400
431-9737	RMFQ-22	1,709THB	22	8.8	13.0	274	390
431-9745	RMFQ-24	1,879THB	24	9.8	14.5	296	540



Ratchet Box End Wrench

คุณสมบัติ

- รูปทรงตรงและบาง ออกแรงขันได้มากในที่แคบ
- มาพร้อมกับวัสดุสำหรับสอดเชือกนริภัย (สำหรับ RM-14 หรือมากกว่า)

ประเทศที่ผลิต

- ไต้หวัน

RM110 (in a metal case)

Order Unit: 1 Set

Order Code	Item No.	Price (per set)	Set Contents (mm)	Weight (kg)
369-9145	RM700	6,097THB	8, 10, 12, 13, 14, 17, 19	0.96
396-4736	RM110	10,156THB	8, 10, 12, 13, 14, 15, 16, 17, 18, 19, 21	2.70

TONE CO. LTD.

Order Unit: 1 Pcs

Order Code	Item No.	Price (per pcs)	Opposite Side Dimension (mm)	Thickness (mm) Spanner	Thickness (mm) Box End Wrench	Total Length (mm)	Weight (g)
396-4710	RM-07	631THB	7	4.1	6.5	140	30
294-4090	RM-08	650THB	8	4.1	6.5	140	30
294-4103	RM-10	673THB	10	4.8	7.3	158	50
396-4728	RM-11	710THB	11	5.1	7.7	165	55
294-4111	RM-12	746THB	12	5.3	8.2	171	70
294-4120	RM-13	796THB	13	5.9	8.6	178	90
294-4138	RM-14	844THB	14	6.3	9.0	190	100
294-4146	RM-15	893THB	15	6.6	9.4	199	110
294-4154	RM-16	943THB	16	6.9	9.9	208	140
294-4162	RM-17	909THB	17	7.3	10.3	225	175
294-4171	RM-18	1,037THB	18	7.8	10.7	236	185
294-4189	RM-19	1,087THB	19	8.3	11.2	247	225
294-4197	RM-21	1,203THB	21	8.8	13.0	288	365
325-8360	RM-22	1,144THB	22	8.8	13.0	288	330
325-8378	RM-24	1,276THB	24	9.8	14.5	321	475



Switching Type Ratchet Box End Wrench

คุณสมบัติ

- สามารถสลับหมุนหน้า-หลังได้ด้วยคันโยก
- ส่วนหัวแฉกเป็นมุมออฟเซต 13 องศา

ประเทศที่ผลิต

- ไต้หวัน

RMR110 (in a metal case)

Order Unit: 1 Set

Order Code	Item No.	Price (per set)	Set Contents (mm)	Weight (kg)
369-9218	RMR700	6,193THB	8, 10, 12, 13, 14, 17, 19	0.94
396-4787	RMR110	12,334THB	8, 10, 12, 13, 14, 15, 16, 17, 18, 19, 21	2.60

TONE CO. LTD.

Order Unit: 1 Pcs

Order Code	Item No.	Price (per pcs)	Opposite Side Dimension (mm)	Thickness (mm) Spanner	Thickness (mm) Box End Wrench	Total Length (mm)	Weight (g)
294-4456	RMR-08	730THB	8	4.6	6.5	140	30
294-4464	RMR-10	761THB	10	5.3	7.3	159	50
294-4472	RMR-12	813THB	12	6.0	8.2	172	70
294-4481	RMR-13	863THB	13	6.4	8.6	178	85
294-4499	RMR-14	924THB	14	6.8	9.0	191	100
294-4502	RMR-15	976THB	15	7.0	9.4	200	120
294-4511	RMR-16	1,063THB	16	7.2	9.9	208	140
294-4529	RMR-17	1,111THB	17	7.7	10.3	226	170
294-4537	RMR-18	1,216THB	18	8.2	10.7	237	195
294-4545	RMR-19	1,226THB	19	8.8	11.2	248	215
294-4553	RMR-21	1,461THB	21	9.0	13.0	290	340
325-8343	RMR-22	1,517THB	22	9.0	13.0	290	365
325-8351	RMR-24	1,486THB	24	10.0	14.5	323	495

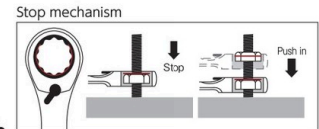

รหัสสั่งซื้อ **สีน้ำเงิน** ... มีสินค้าสต็อกที่ประเทศอินโดนีเซียและประเทศไทย **สีแดง** ... มีสินค้าสต็อกที่ประเทศอินโดนีเซีย **สีเขียว** ... มีสินค้าสต็อกที่ประเทศไทย

- Ratchet Wrenches
- Combination Ratchet Wrenches
- Piping Ratchet Wrenches
- Flat Ratchet Wrenches
- Offset Wrenches
- Gear Wrenches
- Slogging Wrenches
- Flare Nut Wrenches
- Crow Foot Wrenches
- Monkey Wrenches
- Spanners
- Combination Spanners
- Hook Spanners
- Special Purpose Spanners
- Gear Pullers
- Bearing Pullers

891 Wrenches・Spanners・Pullers

- Ratchet Wrenches
- Combination Ratchet Wrenches
- Piping Ratchet Wrenches
- Flat Ratchet Wrenches
- Offset Wrenches
- Gear Wrenches
- Slogging Wrenches
- Flare Nut Wrenches
- Crow Foot Wrenches
- Monkey Wrenches

TONER

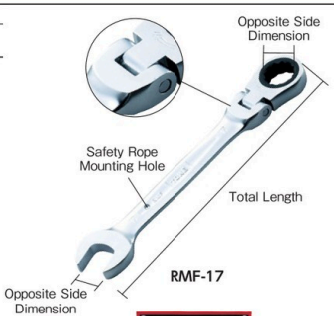

Set

Order Code	Item No.	Price (per set)	Set Contents (mm)	Weight (kg)
323-5271	RMF700	7,266THB	8, 10, 12, 13, 14, 17, 19	1.02
369-9200	RMF100	11,586THB	8, 10, 12, 13, 14, 15, 16, 17, 18, 19	2.40

Swing Ratchet Box End Wrench

คุณสมบัติ

- สามารถปรับมุมที่ส่วนหัวแหวนเองได้
- มาพร้อมกับรูสำหรับสอดเชือกนิรภัย (สำหรับ RMF-14 หรือมากกว่า)

ประเทศผลิต ● ไต้หวัน

Order Code	Item No.	Price (per pcs)	Opposite Side Dimension (mm)	Thickness (mm) Spanner/Box End Wrench	Total Length (mm)	Weight (g)	
396-4761	RMF-07	874THB	7	4.3	6.5	127	36
294-4448	RMF-08	903THB	8	4.3	6.5	127	35
294-4006	RMF-10	861THB	10	5.0	7.3	136	55
396-4779	RMF-11	959THB	11	5.4	7.7	141	65
294-4014	RMF-12	896THB	12	5.8	8.2	148	75
294-4022	RMF-13	1,017THB	13	6.1	8.6	154	90
294-4031	RMF-14	1,063THB	14	6.4	9.0	160	110
294-4049	RMF-15	1,160THB	15	6.9	9.4	169	125
294-4057	RMF-16	1,216THB	16	7.2	9.9	179	150
294-4065	RMF-17	1,274THB	17	7.6	10.3	190	170
294-4073	RMF-18	1,470THB	18	8.0	10.7	203	195
294-4081	RMF-19	1,474THB	19	8.6	11.2	215	220
325-8319	RMF-21	1,556THB	21	9.0	13.0	274	400
325-8327	RMF-22	1,614THB	22	9.0	13.0	274	390
325-8335	RMF-24	1,777THB	24	10.0	14.5	296	540

- Spanners
- Combination Spanners
- Hook Spanners
- Special Purpose Spanners
- Gear Pullers
- Bearing Pullers

TONER

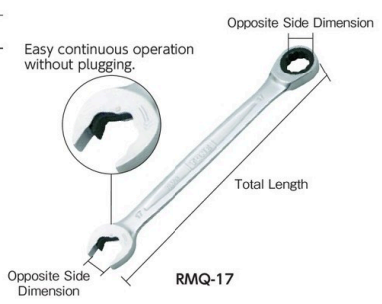

Set

Order Code	Item No.	Price (per set)	Set Contents (mm)	Weight (kg)
389-3740	RMQ700	6,193THB	8, 10, 12, 13, 14, 17, 19	0.96

Quick Ratchet Box End Wrench

คุณสมบัติ

- สามารถปฏิบัติงานได้อย่างรวดเร็วโดยไม่ต้องถอดออกหรือใส่เข้าส่วนที่เป็นประแจแหวนและส่วนที่เป็นแฉก
- เนื่องจากลำตัวมีรูปร่างตรงและบาง
- มันจึงสามารถทำงานได้ดีในที่แคบและส่วนที่แยกออกมา

ประเทศผลิต ● ไต้หวัน

Order Code	Item No.	Price (per pcs)	Opposite Side Dimension (mm)	Thickness (mm) Spanner/Box End Wrench	Total Length (mm)	Weight (g)	
389-3677	RMQ-08	730THB	8	4.1	6.5	140	30
389-3685	RMQ-10	761THB	10	4.8	7.3	158	50
389-3693	RMQ-12	813THB	12	5.3	8.2	171	70
389-3707	RMQ-13	863THB	13	5.9	8.6	178	80
389-3715	RMQ-14	924THB	14	6.3	9.0	190	105
389-3723	RMQ-17	1,111THB	17	7.3	10.3	225	165
389-3731	RMQ-19	1,127THB	19	8.3	11.2	247	210

Pro-Auto

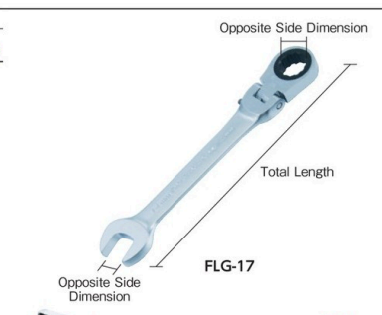

Set

Order Code	Item No.	Price (per set)	Set Contents (mm)	Q'ty Per Set (pcs)	Weight (kg)
320-7226	FLG-6S	7,307THB	8, 10, 12, 13, 14, 17	6	1.1
364-2003	FLG-10S	15,260THB	8, 10, 12, 13, 14, 17, 19, 21, 22, 24	1	3.6

Combination Ratchet "Flex Lock Gear Wrench"

คุณสมบัติ

- ไม่สามารถสลับระหว่างโหมดปกติและแบบย้อนกลับ
- หมุนได้ 180 องศา เหมาะกับกลไกการโค้งงอ
- กลไกการล็อคที่นำมาใช้ ที่สามารถล็อคแน่นที่ 12 ครั้ง และมุม 15 องศา
- มี 72 ฟัน มุมบ่อน 5 องศา สามารถใช้ในงานขันจอบได้ (60 ฟันและมุมบ่อน 6 องศาสำหรับ 8 มม. เท่านั้น)

ประเทศผลิต ● ไต้หวัน

Order Code	Item No.	Price (per pcs)	Opposite Side Dimension (mm)	Thickness (mm) Spanner/Box End Wrench	Total Length (mm)	Weight (g)	
320-7145	FLG-08	930THB	8	4.2	6.5	127	36
320-7153	FLG-10	1,031THB	10	5.0	7.3	136	56
320-7161	FLG-12	1,170THB	12	6.0	8.2	148	81
320-7170	FLG-13	1,226THB	13	6.2	8.6	154	91
320-7188	FLG-14	1,283THB	14	6.4	9.0	160	107
320-7196	FLG-17	1,493THB	17	7.8	10.3	190	177
320-7200	FLG-19	1,619THB	19	8.4	11.2	215	236
356-8491	FLG-21	1,996THB	21	9.0	13.0	274	399
356-8504	FLG-22	2,067THB	22	9.0	13.0	274	383
356-8512	FLG-24	2,263THB	24	10.0	14.5	296	553

891

สินค้าบางรายการไม่สามารถนำเข้าได้ สินค้าบางรายการไม่สามารถใช้กับไฟที่ไทยได้ ราคาไม่รวมภาษีมูลค่าเพิ่ม



MRG-1425S

"Mini-Reverse Gear & Spline Socket Set"

ประเทศที่ผลิต • ไต้หวัน



mm	5.5	6	7	8	10	12
HEX	V	V	V	V	V	V
ROUNDED OFF	V	V	V	V	V	V
TORX	V	V	V	V	V	V
SPLINE	V	V	V	V	V	V
7/32"				5/16	3/8	15/32
	E8			E10	E12	E16

Order Code	Item No.	Price (per set)	Set Contents	Set Contents (piece)	Weight (g)
381-3517	MRG-1425S	2,140THB	Mini Reverse Gear Ratchet, Magnet Bit Holder, Spline Socket 5.5, 6, 7, 8, 10, 12, Socket Adapter 6.35mm, Driver Bit Φ No. 1, 2, \ominus 4, 5.5, 6.5, Hex 3, 4, 5, 6, Special(with hole) T10, 15, 20, 25, 30, Short Bit Φ No.2, \ominus 5.5	25	250

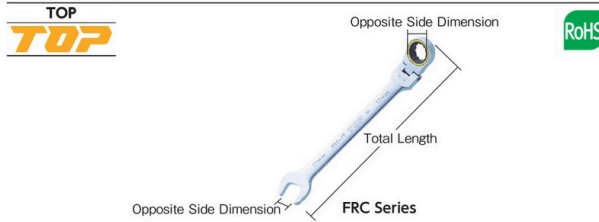

"Flexible Ratchet Combi"

คุณสมบัติ • ส่วนหัวหมุนได้ 180 องศาและสามารถปรับได้ตามต้องการ
• มี 72 ฟัน มุมบ่อนละเอียด 5 องศา

ประเทศที่ผลิต • ไต้หวัน

Order Code	Item No.	Price (per pcs)	Opposite Side Dimension (mm)	Thickness (mm) Spanner/Box End Wrench	Total Length (mm)	Weight (g)
369-1551	FRC-21	1,696THB	21	9.5 13.0	280	455



"Ratchet Wrench with Flare Spanner"

คุณสมบัติ • สำหรับขัน/คลายโบลท์ของงานระบบท่อ ท่อคัททรี อุปกรณ์เครื่องจักรไฟฟ้า
• ส่วนหัวแหวนสะดวกสำหรับการหมุนส่วนที่ยื่นออกมาของแองเกิลหรือสายรวดเร็ว

ประเทศที่ผลิต • ญี่ปุ่น

Order Code	Item No.	Price (per pcs)	Opposite Side Dimension (mm)	Opening Dimension (mm)	Thickness (mm)	Total Length (mm)	Weight (g)
248-7691	PHW-1013-3	2,314THB	10 x 13	12	69.5	174	210
248-7705	PHW-1014-3	2,314THB	10 x 14	12	69.5	174	210

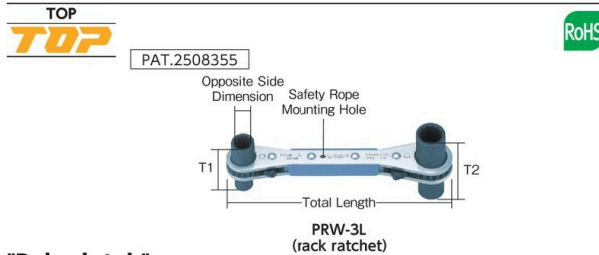

"Raku-latch"

คุณสมบัติ • ขึ้นเดียวรองรับได้ 4 ขนาด
• ใช้ติดตั้งข้อต่อเดินสาย (ฉากรองสายไฟ)

ประเทศที่ผลิต • ญี่ปุ่น

Order Code	Item No.	Price (per pcs)	Opposite Side Dimension (mm)	Thickness (mm) T1	Thickness (mm) T2	Total Length (mm)	Weight (kg)
248-7209	PRW-3L	2,314THB	8 x 10, 12 x 13	34	45	146	185

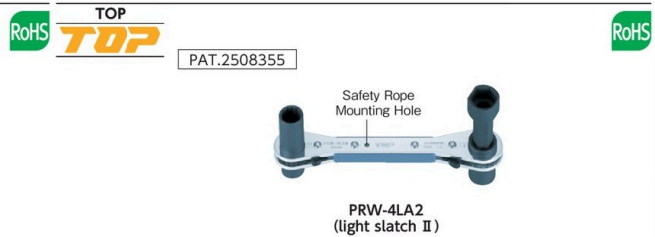

"Light Slatch 2"

คุณสมบัติ • ประแจแหวน 4 ขนาด ลำตัวทำจากอลูมิเนียมอัลลอยเพื่อให้น้ำหนักเบายิ่งขึ้น

ประเทศที่ผลิต • ญี่ปุ่น

Order Code	Item No.	Price (per pcs)	Opposite Side Dimension (mm)	Thickness (mm) T1	Thickness (mm) T2	Total Length (mm)	Weight (kg)
274-1296	PRW-4LA2	3,647THB	12 x 13, 14 x 17	52	73	167.5	210



"Extendable Telescopic Main Wrench"

คุณสมบัติ • สะดวกในการใช้ขันสลักเกลียวและน็อตของท่อหลักให้แน่น

ประเทศที่ผลิต • ญี่ปุ่น

Order Code	Item No.	Price (per pcs)	Opposite Side Dimension (mm)	Thickness (mm) T1	Thickness (mm) T2	Total Length (mm)	Weight (kg)
404-8466	RM-19X24LH	3,453THB	19 x 24	18.0	18	245 to 300	0.87
404-8482	RM-24X30LH	4,000THB	24 x 30	22.5	56	250 to 305	1.23



"Bow-Shaped Main Wrench"

คุณสมบัติ • สะดวกในการใช้ขันสลักเกลียวและน็อตของท่อหลักให้แน่น

ประเทศที่ผลิต • ญี่ปุ่น

Order Code	Item No.	Price (per pcs)	Opposite Side Dimension (mm)	Thickness (mm)	Total Length (mm)	Weight (kg)
112-7613	RM-24LYN	6,190THB	24	92	437	1.3
112-7615	RM-30LYN	6,560THB	30	94	440	1.5

รหัสสั่งซื้อ **สีน้ำเงิน** ... มีสินค้าสต็อกที่ประเทศอินโดนีเซียและประเทศไทย **สีแดง** ... มีสินค้าสต็อกที่ประเทศอินโดนีเซีย **สีเขียว** ... มีสินค้าสต็อกที่ประเทศไทย

893 Wrenches・Spanners・Pullers

- Ratchet Wrenches
- Combination Ratchet Wrenches
- Piping Ratchet Wrenches
- Flat Ratchet Wrenches
- Offset Wrenches
- Gear Wrenches
- Slogging Wrenches
- Flare Nut Wrenches
- Crow Foot Wrenches
- Monkey Wrenches
- Spanners
- Combination Spanners
- Hook Spanners
- Special Purpose Spanners
- Gear Pullers
- Bearing Pullers

MCC



155mm
128mm
12mm
HRL-1013
Opposite Side Dimension

Example

Hanging Band Wrench Long Socket

คุณสมบัติ

- ประแจแหวนสำหรับรับชิ้นส่วนแขวน
- สามารถขันแน่นได้แม่นยำที่สุด

ประเทศที่ผลิต

MCC CORPORATION					
Order Code	Item No.	Price (per pcs)	Opposite Side Dimension (mm)	Spanner Across-flat (mm)	Weight (g)
440-2146	HRL-1013	3,163THB	10 x 13	12	320

MITOLOY

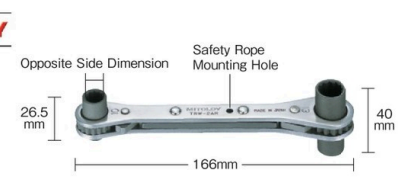

Opposite Side Dimension
Safety Rope Mounting Hole
26.5mm
166mm
40mm
TRW-2AR

RoHS

"Rack Wrench"

คุณสมบัติ

- ขึ้นเดียวรองรับได้ 4 ขนาด
- สามารถใช้ได้อย่างกว้างขวางในงานอุปกรณ์ไฟฟ้าและงานอุปกรณ์ประปา

ประเทศที่ผลิต

MITO TOOL MFG.Co.Ltd					
Order Code	Item No.	Price (per pcs)	Opposite Side Dimension (mm)	Total Length (mm)	Weight (g)
281-3050	TRW-2AR	2,364THB	8 x 10, 12 x 13	166	225

VESSEL



20mm
150mm
34mm
ZW-3
Opposite Side Dimension

Example

Full Thread Wrench

คุณสมบัติ

- อุปกรณ์พิเศษสำหรับการใส่สกรูเกลียวเต็ม สกรูเกลียวป้อย และสลักแขวน
- สามารถใช้ได้ 2 แบบ คือ แบบตรงสำหรับขันแน่น หรือ แบบงอสำหรับการหมุนอย่างเร็ว

ประเทศที่ผลิต

VESSEL CO.,INC.					
Order Code	Item No.	Price (per pcs)	Applicable Screw Diameter	Total Length (mm)	Weight (g)
371-5914	ZW-3	2,099THB	All Screws 3/8	150	224
371-5922	ZW-4	2,099THB	All Screws 1/2	150	222

MITOLOY



Safety Rope Mounting Hole
TRW-2BU

RoHS

Universal Flat Ratchet Wrench

คุณสมบัติ

- ขึ้นเดียวรองรับได้ 4 ขนาด
- ประแจแหวนนี้สามารถเปลี่ยนมุมได้อย่างอิสระถึง 15 องศา

ประเทศที่ผลิต

MITO TOOL MFG.Co.Ltd					
Order Code	Item No.	Price (per pcs)	Opposite Side Dimension (mm)	Total Length (mm)	Weight (g)
281-3017	TRW-2AU	2,566THB	8 x 10, 12 x 13	170	195
281-3025	TRW-2BU	2,600THB	10 x 12, 13 x 14	176	210
281-3033	TRW-3U	2,931THB	13 x 14, 15 x 17	198	265
281-3041	TRW-3BU	3,113THB	13 x 17, 19 x 21	218	390

TOP



Total Length
Opposite Side Dimension
PR-5.5X7N

TOP KOGYO Co.Ltd					
Order Code	Item No.	Price (per pcs)	Opposite Side Dimension (mm)	Total Length (mm)	Weight (g)
248-6873	PR-5.5X7N	680THB	5.5 x 7	115	50
248-6881	PR-6X7N	740THB	6.0 x 7	115	50
248-6890	PR-8X9N	804THB	8.0 x 9	120	65
248-6903	PR-8X10N	836THB	8.0 x 10	120	65
248-6911	PR-10X12N	1,013THB	10.0 x 12	140	95
248-6920	PR-10X13N	1,061THB	10.0 x 13	146	110
248-6938	PR-11X13N	1,061THB	11.0 x 13	165	125
248-6946	PR-12X14N	1,126THB	12.0 x 14	165	120
248-6954	PR-13X15N	1,189THB	13.0 x 15	190	195

Flat Ratchet Wrench

คุณสมบัติ

- ลำตัวชุบสแตนเลส มีความแข็งแรงเป็นพิเศษ
- วงล้อทำงานที่ 20 องศา พร้อมฟัน 18 ซี่

ประเทศที่ผลิต

TOP KOGYO Co.Ltd					
Order Code	Item No.	Price (per pcs)	Opposite Side Dimension (mm)	Total Length (mm)	Weight (g)
248-6962	PR-13X17N	1,397THB	13.0 x 17	190	190
248-6971	PR-14X17N	1,397THB	14.0 x 17	190	185
248-6989	PR-17X19N	1,477THB	17.0 x 19	215	255
248-6997	PR-17X21N	1,510THB	17.0 x 21	215	250
248-7004	PR-19X21N	1,557THB	19.0 x 21	226	310
248-7012	PR-19X22N	1,557THB	19.0 x 22	226	310
325-8858	PR-19X24N	1,734THB	19.0 x 24	240	300
248-7021	PR-21X23N	1,734THB	21.0 x 23	240	300
248-7039	PR-22X24N	1,959THB	22.0 x 24	240	295

Koken

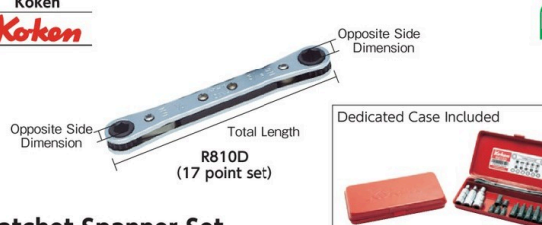

Opposite Side Dimension
Total Length
Opposite Side Dimension
R810D (17 point set)
Dedicated Case Included

RoHS

Ratchet Spanner Set

เนื้อหาในชุด

- ดอกไขควงแฉก: 101P-1, 2, 3, ลูกบิด: 2400M-5, 6, 7, 8, 9, 10, ดอกไขควงแบน: 101S-1.0 x 7, ประแจแหวน: 102NA-1/4 x 5/16, ดอกไขควงหกเหลี่ยม: 128H-3, 4, 5, 6, 8, อะแดปเตอร์: 101A

ประเทศที่ผลิต

Ko-Ken Tool Co.Ltd					
Order Code	Item No.	Price (per set)	Set Contents (piece)	Q'ty Per Set (pcs)	Weight (g)
325-8050	R810D	4,504THB	17	17	336

TONE

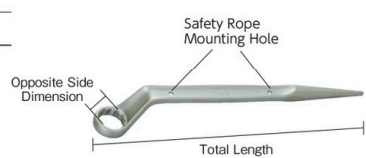

Opposite Side Dimension
Safety Rope Mounting Hole
Total Length
SMN-20

RoHS

Box End Wrench with Pick for Torshear Bolt

คุณสมบัติ

- ออกแบบสำหรับโบลท์ Tor-Shear เน้นที่ความสูงและมุม (70 องศา)
- มีรูติดตั้ง 2 รูเพื่อจัดปัญหาในการติดตั้งสายกันตก

ประเทศที่ผลิต

TONE CO. LTD.					
Order Code	Item No.	Price (per pcs)	Opposite Side Dimension (mm)	Total Length (mm)	Weight (g)
389-3839	SMN-16	1,299THB	27	340	452
389-3863	SMN-30M	1,541THB	30	375	628
389-3847	SMN-20	1,541THB	32	375	628
389-3855	SMN-22	2,351THB	36	460	998



Single End Wrench with Pick

คุณสมบัติ ● ส่วนคอทำมุม 70 องศา ● เหมาะสำหรับการทำงานในที่แคบซึ่งมีสิ่งกีดขวางจำนวนมาก. ● มีรูสำหรับร้อยเชือกนิรภัย ประเทศที่ผลิต ● ไต้หวัน

Order Unit: 1 Pcs TRUSCO NAKAYAMA CORPORATION

Order Code	Item No.	Price (per pcs)	Opposite Side Dimension (mm)	Total Length (mm)	Weight (g)
818-9363	TSRS-17	373THB	17	339	270
818-9364	TSRS-19	414THB	19	339	270
818-9365	TSRS-21	433THB	21	358	350
818-9366	TSRS-22	473THB	22	358	350
818-9367	TSRS-23	499THB	23	358	350
818-9368	TSRS-24	534THB	24	392	510
818-9369	TSRS-26	589THB	26	392	510
818-9370	TSRS-27	614THB	27	404	630
818-9371	TSRS-29	651THB	29	404	630
818-9372	TSRS-30	683THB	30	418	750
818-9373	TSRS-32	721THB	32	418	750
818-9374	TSRS-35	1,097THB	35	476	1160
818-9375	TSRS-36	1,104THB	36	476	1160
818-9376	TSRS-38	1,163THB	38	476	1160
818-9377	TSRS-41	1,226THB	41	532	2100
818-9378	TSRS-46	1,836THB	46	532	2100
818-9379	TSRS-50	2,323THB	50	553	2100
818-9380	TSRS-55	4,436THB	55	610	3300
818-9381	TSRS-58	4,686THB	58	610	3200
818-9382	TSRS-60	4,897THB	60	610	3100



Single End Wrench with Pick

คุณสมบัติ ● เนื่องจากมีส่วนหัวแฉก 60 องศาที่ต่อกับด้ามจับหลักในแนวนอน ประสิทธิภาพจึงเป็นเครื่องมือในอุตสาหกรรมสำหรับการใช้งานในที่แคบและที่ที่มีสิ่งกีดขวางมาก ● มีรูสำหรับร้อยเชือกนิรภัย

Order Unit: 1 Pcs SUPER TOOL Co.Ltd.

Order Code	Item No.	Price (per pcs)	Opposite Side Dimension (mm)	Total Length (mm)	Weight (kg)
109-7563	KP-17	533THB	17	313	0.19
109-7571	KP-19	544THB	19	335	0.26
109-7580	KP-21	614THB	21	351	0.36
109-7601	KP-22	769THB	22	352	0.32
109-7610	KP-24	700THB	24	374	0.42
109-7628	KP-26	756THB	26	390	0.44
109-7636	KP-27	803THB	27	391	0.58
109-7644	KP-30	896THB	30	413	0.72
109-7652	KP-32	950THB	32	430	0.75
109-7661	KP-35	1,569THB	35	468	0.95
109-7679	KP-36	1,441THB	36	468	1.11
109-7687	KP-41	1,750THB	41	506	1.38
109-7695	KP-46	2,389THB	46	545	1.91
109-7709	KP-50	3,049THB	50	583	2.17
109-7725	KP-55	6,340THB	55	601	2.34



"Single Box End Wrench with Pick"

คุณสมบัติ ● ส่วนคอทำมุม 65 องศา ● เหมาะสำหรับงานประกอบและงานที่ต้องใช้แรงขันหนา

Order Unit: 1 Pcs TOP KOGYO Co.Ltd.

Order Code	Item No.	Price (per pcs)	Opposite Side Dimension (mm)	Total Length (mm)	Weight (g)
369-2647	SM-17	604THB	17	314	200
369-2655	SM-19	680THB	19	337	265
369-2663	SM-21	709THB	21	353	315
369-2680	SM-24	871THB	24	375	420
369-2701	SM-27	1,034THB	27	392	520
369-2728	SM-30	1,166THB	30	416	710
369-2752	SM-36	1,843THB	36	468	1060

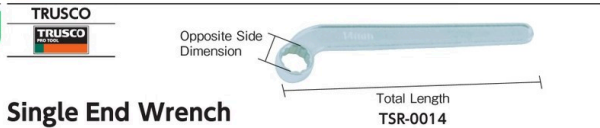

Single End Wrench

คุณสมบัติ ● เนื่องจากมีส่วนหัวแฉก 45 องศาที่ต่อกับด้ามจับหลักในแนวนอน ประสิทธิภาพจึงเป็นเครื่องมือในอุตสาหกรรมสำหรับการใช้งานในที่แคบ

Order Unit: 1 Pcs TRUSCO NAKAYAMA CORPORATION

Order Code	Item No.	Price (per pcs)	Opposite Side Dimension (mm)	Total Length (mm)	Weight (g)
489-0043	TSR-0010	185THB	10	119	70
489-0051	TSR-0011	185THB	11	119	70
489-0060	TSR-0012	188THB	12	150	78
489-0078	TSR-0013	188THB	13	150	78
489-0086	TSR-0014	188THB	14	150	78
489-0094	TSR-0017	206THB	17	174	118
489-0108	TSR-0019	206THB	19	207	181
489-0116	TSR-0021	222THB	21	207	181
489-0124	TSR-0022	246THB	22	250	284
489-0132	TSR-0023	297THB	23	250	284
489-0141	TSR-0024	297THB	24	250	284
489-0159	TSR-0026	312THB	26	270	367
489-0167	TSR-0027	325THB	27	270	367
489-0175	TSR-0030	453THB	30	295	491
489-0183	TSR-0032	464THB	32	295	491
489-0191	TSR-0036	604THB	36	307	612
489-0205	TSR-0038	773THB	38	341	700
489-0213	TSR-0041	813THB	41	341	700



Order Unit: 1 Pcs ASAHI METAL INDUSTRY Co.Ltd.

Order Code	Item No.	Price (per pcs)	Opposite Side Dimension (mm)	Total Length (mm)	Weight (kg)
115-4672	RS0010	265THB	10	163	0.05
115-4681	RS0011	289THB	11	165	0.07
115-4699	RS0012	280THB	12	165	0.07
115-4702	RS0013	280THB	13	186	0.09
115-4711	RS0014	280THB	14	186	0.09
115-4729	RS0017	287THB	17	203	0.13
115-4737	RS0019	300THB	19	215	0.16
115-4745	RS0021	356THB	21	248	0.24
115-4753	RS0022	352THB	22	248	0.24
115-4761	RS0023	463THB	23	248	0.26
115-4770	RS0024	424THB	24	248	0.24
115-4788	RS0026	456THB	26	265	0.33
115-4796	RS0027	504THB	27	265	0.32
115-4800	RS0029	676THB	29	288	0.50
115-4818	RS0030	621THB	30	288	0.50
115-4826	RS0032	639THB	32	288	0.52
115-4834	RS0035	820THB	35	312	0.67
115-4842	RS0036	800THB	36	312	0.68

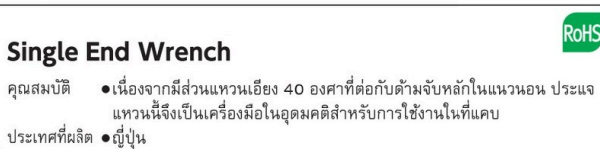

Single End Wrench

คุณสมบัติ ● เนื่องจากมีส่วนหัวแฉก 40 องศาที่ต่อกับด้ามจับหลักในแนวนอน ประสิทธิภาพจึงเป็นเครื่องมือในอุตสาหกรรมสำหรับการใช้งานในที่แคบ

Order Unit: 1 Pcs

Order Code	Item No.	Price (per pcs)	Opposite Side Dimension (mm)	Total Length (mm)	Weight (kg)
115-4851	RS0038	1,154THB	38	312	0.68
115-4869	RS0041	1,141THB	41	378	1.14
115-4877	RS0046	1,554THB	46	378	1.04
115-4885	RS0050	2,113THB	50	450	1.90
115-4893	RS0054	3,577THB	54	450	1.85
115-4907	RS0055	3,773THB	55	450	1.85
115-4915	RS0058	4,519THB	58	521	3.13
115-4923	RS0060	4,844THB	60	521	3.13
115-4931	RS0063	5,919THB	63	521	3.00
115-4940	RS0065	6,440THB	65	521	2.80
115-4958	RS0067	7,057THB	67	555	4.00
115-4966	RS0070	8,649THB	70	555	4.00
115-4974	RS0071	9,106THB	71	555	3.60
115-4982	RS0075	10,014THB	75	555	3.60
376-6403	RS0077	10,249THB	77	555	3.60
376-6411	RS0080	11,346THB	80	663	6.20
376-6420	RS0085	20,530THB	85	663	6.20

รหัสสั่งซื้อ **สีน้ำเงิน** ... มีสินค้าสต็อกที่ประเทศอินโดนีเซียและประเทศไทย **สีแดง** ... มีสินค้าสต็อกที่ประเทศอินโดนีเซีย **สีเขียว** ... มีสินค้าสต็อกที่ประเทศไทย

895 Wrenches・Spanners・Pullers

Ratchet Wrenches



Combination Ratchet Wrenches



Piping Ratchet Wrenches



Double Box End Wrench

คุณสมบัติ ● มีมุมออฟเซต 45 องศา สามารถล็อกสิ่งของกึ่งกลางได้ขณะใช้งาน
ประเทศที่ผลิต ● ไต้หวัน



Offset Wrenches

Gear Wrenches

Slogging Wrenches

Flare Nut Wrenches

Crow Foot Wrenches

Monkey Wrenches

Spanners

Combination Spanners

Hook Spanners

Special Purpose Spanners

Gear Pullers

Bearing Pullers



TRM-6S (when opening)



(when in storage)



TRM-8S (when opening)



(when in storage)

Order Unit: 1 Pcs

TRUSCO NAKAYAMA CORPORATION

Order Code	Item No.	Price (per pcs)	Opposite Side Dimension (mm)	Total Length (mm)	Weight (g)
416-0550	TRM-0607	300THB	6.0 x 7	165	50
416-0568	TRM-0608	300THB	6.0 x 8	165	47
416-0576	TRM-0809	275THB	8.0 x 9	170	44
416-0584	TRM-0810	275THB	8.0 x 10	170	47
416-0592	TRM-1012	275THB	10.0 x 12	195	57
416-0606	TRM-1013	275THB	10.0 x 13	195	57
416-0614	TRM-1113	270THB	11.0 x 13	206	108
416-0622	TRM-1214	270THB	12.0 x 14	206	108
416-0631	TRM-1315	286THB	13.0 x 15	232	128
416-0649	TRM-1317	305THB	13.0 x 17	232	153
416-0657	TRM-1415	305THB	14.0 x 15	237	127
416-0665	TRM-1417	305THB	14.0 x 17	237	153
416-0673	TRM-1618	325THB	16.0 x 18	237	157
416-0681	TRM-1719	336THB	17.0 x 19	270	264
416-0690	TRM-1921	433THB	19.0 x 21	292	286
416-0703	TRM-1922	433THB	19.0 x 22	292	296
416-0711	TRM-1924	474THB	19.0 x 24	346	396
416-0720	TRM-2123	564THB	21.0 x 23	346	394
416-0738	TRM-2224	550THB	22.0 x 24	346	394
416-0746	TRM-2326	643THB	23.0 x 26	362	432
416-0754	TRM-2427	626THB	24.0 x 27	410	622
416-0762	TRM-2430	709THB	24.0 x 30	410	620
416-0771	TRM-2730	771THB	27.0 x 30	465	933
416-0789	TRM-2732	939THB	27.0 x 32	465	931
416-0797	TRM-3032	844THB	30.0 x 32	465	928

Set

Order Unit: 1 Set

Order Code	Item No.	Price (per set)	Set Contents (mm)	Set Contents (piece)	Weight (g)
416-0801	TRM-6S	2,280THB	8 x 10, 11 x 13, 12 x 14, 14 x 17, 19 x 22, 24 x 27	6	1534
416-0819	TRM-8S	3,447THB	8 x 9, 10 x 12, 11 x 13, 14 x 17, 19 x 21, 22 x 24, 23 x 26, 24 x 27	8	2336

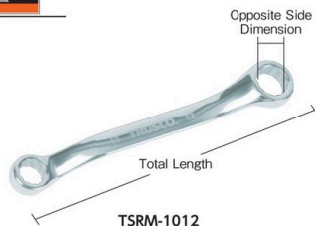

Short Box End Wrench

คุณสมบัติ ● ผิวที่ทาสีแล้วมีความสวยงาม ให้สัมผัสที่ดีและรู้สึกถึงความมีน้ำหนัก
● ผิวสำเร็จผ่านกรรมวิธีชุบโครเมียมไตรวาเลนท์
● ชนิดสั้น เหมาะสำหรับการใช้ในที่แคบ
ประเทศที่ผลิต ● ไต้หวัน

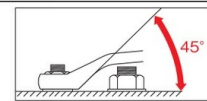

Order Unit: 1 Pcs

TRUSCO NAKAYAMA CORPORATION

Order Unit: 1 Pcs

Order Code	Item No.	Price (per pcs)	Opposite Side Dimension (mm)	Total Length (mm)	Weight (g)	Order Code	Item No.	Price (per pcs)	Opposite Side Dimension (mm)	Total Length (mm)	Weight (g)
855-3348	TSRM-0810	243THB	8 x 10	115	42	855-3351	TSRM-1214	302THB	12 x 14	140	70
855-3349	TSRM-1012	250THB	10 x 12	115	48	855-3352	TSRM-1417	356THB	14 x 17	148	100
855-3350	TSRM-1013	257THB	10 x 13	115	55	855-3353	TSRM-1719	407THB	17 x 19	155	123

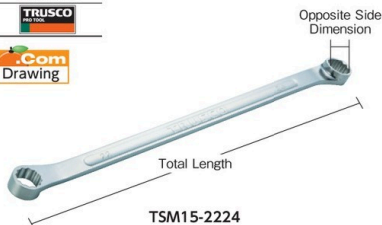

Ultra Long Box End Wrench

คุณสมบัติ ● ดีที่สุดสำหรับงานที่จำกัดความสูงที่มุม 15 องศา
● ผิวที่ทาสีแล้วมีความสวยงาม ให้สัมผัสที่ดีและรู้สึกถึงความมีน้ำหนัก
● ผิวสำเร็จผ่านกรรมวิธีชุบโครเมียมไตรวาเลนท์
ประเทศที่ผลิต ● ไต้หวัน



Offset Angle 15°

Order Unit: 1 Pcs

TRUSCO NAKAYAMA CORPORATION

Order Unit: 1 Pcs

Order Code	Item No.	Price (per pcs)	Opposite Side Dimension (mm)	Total Length (mm)	Weight (g)	Order Code	Item No.	Price (per pcs)	Opposite Side Dimension (mm)	Total Length (mm)	Weight (g)
415-9195	TSM15-0810	473THB	8 x 10	229.5	64	415-9241	TSM15-1417	657THB	14 x 17	358.0	242
415-9209	TSM15-1012	507THB	10 x 12	283.0	119	415-9250	TSM15-1618	780THB	16 x 18	394.0	345
415-9217	TSM15-1113	540THB	11 x 13	320.0	160	415-9268	TSM15-1719	717THB	17 x 19	394.0	345
415-9225	TSM15-1214	546THB	12 x 14	320.0	159	415-9276	TSM15-1921	830THB	19 x 21	424.0	540
415-9233	TSM15-1315	651THB	13 x 15	320.0	157	415-9284	TSM15-2224	979THB	22 x 24	424.0	534

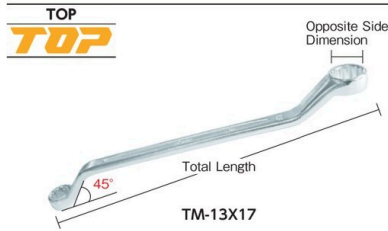

Double Box End Wrench

คุณสมบัติ ● ประแจออฟเซต 45 องศา คอยาว ทำจากเหล็กกล้าชนิดพิเศษและผ่านกรรมวิธีทางความร้อนอย่างสมบูรณ์
 ประเทศที่ผลิต ● ญี่ปุ่น

Order Unit: 1 Pcs TOP KOGYO Co.Ltd

Order Code	Item No.	Price (per pcs)	Opposite Side Dimension (mm)	Total Length (mm)	Weight (g)
369-3104	TM-5.5X7	529THB	5.5 x 7	129	25
369-3112	TM-6X7	486THB	6.0 x 7	129	25
369-3139	TM-8X9	486THB	8.0 x 9	166	55
369-3121	TM-8X10	529THB	8.0 x 10	166	55
369-2825	TM-10X12	486THB	10.0 x 12	189	75
369-2833	TM-10X13	546THB	10.0 x 13	193	75
369-2841	TM-11X13	503THB	11.0 x 13	193	75
369-2850	TM-12X14	516THB	12.0 x 14	215	100
369-2868	TM-13X17	626THB	13.0 x 17	242	160
369-2876	TM-14X15	626THB	14.0 x 15	226	130
369-2884	TM-14X17	574THB	14.0 x 17	242	160
369-2892	TM-17X19	633THB	17.0 x 19	274	220
369-2906	TM-17X21	836THB	17.0 x 21	288	255
369-2914	TM-19X21	810THB	19.0 x 21	310	280
369-2922	TM-19X22	810THB	19.0 x 22	310	270
369-2931	TM-19X24	886THB	19.0 x 24	317	285

Order Unit: 1 Pcs

Order Code	Item No.	Price (per pcs)	Opposite Side Dimension (mm)	Total Length (mm)	Weight (g)
369-2949	TM-21X23	1,077THB	21 x 23	319	340
369-2957	TM-21X26	1,206THB	21 x 26	340	400
369-2965	TM-22X24	1,034THB	22 x 24	319	345
369-2973	TM-23X26	1,237THB	23 x 26	357	435
369-2981	TM-24X27	1,151THB	24 x 27	357	440
369-2990	TM-24X30	1,446THB	24 x 30	384	550
369-3007	TM-26X29	1,590THB	26 x 29	386	540
369-3015	TM-26X32	1,590THB	26 x 32	399	590
369-3023	TM-27X30	1,590THB	27 x 30	386	535
369-3031	TM-27X32	1,830THB	27 x 32	399	650
369-3040	TM-29X32	1,830THB	29 x 32	401	600
369-3058	TM-30X32	1,879THB	30 x 32	401	575
369-3066	TM-32X35	2,199THB	32 x 35	425	880
369-3074	TM-32X36	2,199THB	32 x 36	425	860
369-3082	TM-35X41	2,954THB	35 x 41	462	1100
369-3091	TM-36X41	2,954THB	36 x 41	462	1100

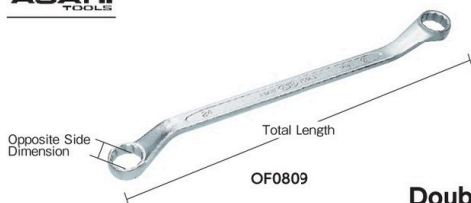

Double Box End Wrench

คุณสมบัติ ● ชนิดมีหัวทวนทั้งสองด้าน เหมาะสำหรับงานที่ต้องมีการขันซ้ำ
 ● ผลิตกันที่มาตรฐาน JIS (ขนาดสูงสุด 24 x 27 มม.)
 ประเทศที่ผลิต ● ญี่ปุ่น

Order Unit: 1 Pcs ASAHI METAL INDUSTRY Co.Ltd

Order Code	Item No.	Price (per pcs)	Opposite Side Dimension (mm)	Total Length (mm)	Weight (g)
376-6144	OF0809	424THB	8 x 9	166	40
376-6152	OF0810	424THB	8 x 10	166	40
376-6161	OF1011	456THB	10 x 11	190	60
376-6179	OF1012	427THB	10 x 12	190	60
376-6187	OF1013	437THB	10 x 13	190	80
376-6195	OF1113	459THB	11 x 13	190	80
376-6209	OF1214	464THB	12 x 14	215	90
376-6217	OF1317	513THB	13 x 17	243	140
376-6225	OF1417	513THB	14 x 17	243	140
376-6233	OF1719	574THB	17 x 19	276	190
376-6241	OF1721	690THB	17 x 21	313	290

Order Unit: 1 Pcs

Order Code	Item No.	Price (per pcs)	Opposite Side Dimension (mm)	Total Length (mm)	Weight (g)
376-6250	OF1921	726THB	19 x 21	314	310
376-6268	OF1922	726THB	19 x 22	314	310
376-6276	OF1924	771THB	19 x 24	332	340
376-6284	OF2123	869THB	21 x 23	333	360
376-6292	OF2126	940THB	21 x 26	365	450
376-6306	OF2224	913THB	22 x 24	333	360
376-6314	OF2326	1,024THB	23 x 26	366	450
376-6322	OF2427	1,146THB	24 x 27	366	450
376-6331	OF2430	1,180THB	24 x 30	392	660
376-6349	OF2730	1,346THB	27 x 30	392	650
376-6357	OF3032	1,473THB	30 x 32	428	870

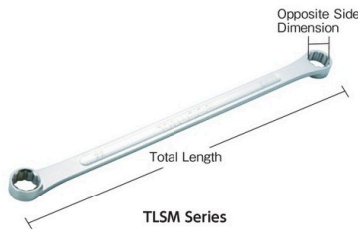

Ultra Long Straight Box End Wrench

คุณสมบัติ ● หัวที่ทำเสร็จแล้วมีความสวยงาม ให้สัมผัสที่ดีและรู้สึกถึงความมีน้ำหนัก
 ● หัวสำเร็จผ่านกรรมวิธีชุบโครเมียมไตรวาเลนท์
 ประเทศที่ผลิต ● ไต้หวัน

Order Unit: 1 Pcs TRUSCO NAKAYAMA CORPORATION

Order Code	Item No.	Price (per pcs)	Opposite Side Dimension (mm)	Total Length (mm)	Weight (g)
415-9292	TLSM-0810	486THB	8 x 10	235	64
415-9306	TLSM-1012	519THB	10 x 12	290	119
415-9314	TLSM-1113	537THB	11 x 13	327	160
415-9322	TLSM-1214	556THB	12 x 14	328	159
415-9331	TLSM-1315	663THB	13 x 15	329	157
415-9349	TLSM-1417	663THB	14 x 17	367	242

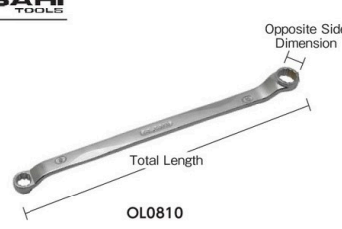

Double Box End Wrench "Revo Wave"

คุณสมบัติ ● ส่วนหัวทวนมีซี่เขี้ยว สามารถออกแรงขันโบลท์/น็อตได้มากโดยไม่ก่อให้เกิดความเสียหาย
 ประเทศที่ผลิต ● ญี่ปุ่น

Order Unit: 1 Pcs ASAHI METAL INDUSTRY Co.Ltd

Order Code	Item No.	Price (per pcs)	Opposite Side Dimension (mm)	Total Length (mm)	Weight (g)
472-0482	OL0810	456THB	8 x 10	180	47
472-0491	OL1012	486THB	10 x 12	195	64
472-0504	OL1113	523THB	11 x 13	210	87
472-0512	OL1214	530THB	12 x 14	224	102
472-0521	OL1417	597THB	14 x 17	256	169
472-0539	OL1719	709THB	17 x 19	287	220
472-0547	OL1921	869THB	19 x 21	314	300
472-0555	OL2224	1,019THB	22 x 24	334	353

รหัสสั่งซื้อ **สีน้ำเงิน** ... มีสินค้าสต็อกที่ประเทศอินโดนีเซียและประเทศไทย **สีแดง** ... มีสินค้าสต็อกที่ประเทศอินโดนีเซีย **สีเขียว** ... มีสินค้าสต็อกที่ประเทศไทย

- Ratchet Wrenches
- Combination Ratchet Wrenches
- Piping Ratchet Wrenches
- Flat Ratchet Wrenches
- Offset Wrenches
- Gear Wrenches
- Slugging Wrenches
- Flare Nut Wrenches
- Crow Foot Wrenches
- Monkey Wrenches
- Spanners
- Combination Spanners
- Hook Spanners
- Special Purpose Spanners
- Gear Pullers
- Bearing Pullers

897 Wrenches·Spanners·Pullers

Ratchet Wrenches

ASAHI **ASAHI TOOLS** RoHS

OLS060

ASAHI **ASAHI TOOLS** RoHS

LOF5601

Double Box End Wrench Set "Revo Wave"

คุณสมบัติ • ส่วนหัวแหวนมีเขี้ยว สามารถออกแรงขันโบลท์/น็อตได้มากโดยไม่ก่อให้เกิดความเสียหาย

อุปกรณ์เสริม • ถาดเสริม

ประเทศที่ผลิต • ญี่ปุ่น

Set Contents (mm)	
8 x 10, 10 x 12, 11 x 13, 14 x 17, 19 x 21, 22 x 24	

Order Unit: 1 Set

ASAHI METAL INDUSTRY Co.Ltd.

Order Code	Item No.	Price (per set)	Set Contents (piece)	Weight (g)
472-0563	OLS060	4,033THB	6	1200

ASAHI **ASAHI TOOLS** RoHS

LOF5601

Double Box End Wrench Set "LIGHTOOL"

คุณสมบัติ • น้ำหนักเบากว่าผลิตภัณฑ์เก่าของบริษัทเรา 10 ถึง 20% หรือมากกว่า

อุปกรณ์เสริม • ถาดเสริม

ประเทศที่ผลิต • ญี่ปุ่น

Set Contents (mm)	
8 x 10, 10 x 12, 11 x 13, 14 x 17, 19 x 21, 22 x 24	

Order Unit: 1 Set

ASAHI METAL INDUSTRY Co.Ltd.

Order Code	Item No.	Price (per set)	Set Contents (piece)	Qty Per Set (pcs)	Weight (g)
376-6098	LOF5601	3,801THB	6	6	1120

Offset Wrenches

Gear Wrenches

Slogging Wrenches

Flare Nut Wrenches

Crow Foot Wrenches

Monkey Wrenches

Spanners

Combination Spanners

Hook Spanners

Special Purpose Spanners

Gear Pullers

Bearing Pullers

ASAHI **ASAHI TOOLS** RoHS

LEF1012

Opposite Side Dimension

Total Length

ASAHI METAL INDUSTRY Co.Ltd.

Double Box End Wrench "LIGHTOOL"

คุณสมบัติ • ใช้เหล็กกล้าโครเมียมวานาเดียม ส่วนประแจชุบโครเมียม

ประเทศที่ผลิต • ญี่ปุ่น

Order Unit: 1 Pcs

Order Code	Item No.	Price (per pcs)	Opposite Side Dimension (mm)	Total Length (mm)	Weight (g)
288-2248	LEF0810	473THB	8 x 10	180	30
288-2256	LEF1012	484THB	10 x 12	195	50
288-2264	LEF1113	499THB	11 x 13	210	70
288-2272	LEF1214	499THB	12 x 14	220	80
483-3490	LEF1315	556THB	13 x 15	234	97

TONER **TONER**

M46-1012

Opposite Side Dimension

Total Length

M465 (set)

Short Box End Wrench

คุณสมบัติ • ส่วนค้ำจับมีมุมอง 45 องศา ความยาวรวมสั้น จึงสามารถหลีกเลี่ยงสิ่งกีดขวางได้ขณะทำงาน

ประเทศที่ผลิต • ญี่ปุ่น

Order Unit: 1 Pcs

TONER CO. LTD.

Order Code	Item No.	Price (per pcs)	Opposite Side Dimension (mm)	Total Length (mm)	Weight (g)
331-6980	M46-0809	400THB	8.0 x 9	105	20
331-7005	M46-1012	413THB	10.0 x 12	114	35
331-7030	M46-1417	510THB	14.0 x 17	145	80
331-7048	M46-1921	863THB	19.0 x 21	175	150

Set

Order Unit: 1 Set

Order Code	Item No.	Price (per set)	Set Contents (mm)	Set Contents (piece)	Weight (g)
120-0216	M465	2,787THB	8 x 9, 10 x 12, 11 x 13, 12 x 14, 14 x 17	5	250

TONER **TONER** RoHS

M03-1417

Opposite Side Dimension

Total Length

Short Straight Box End Wrench

คุณสมบัติ • เหมาะสำหรับใช้งานในที่แคบและเตี้ย

• ส่วนหัวแหวนเป็นทรงสี่เหลี่ยม จึงสอดเข้ากับโบลท์และน็อตได้ง่าย

ประเทศที่ผลิต • ญี่ปุ่น

Order Unit: 1 Pcs

TONER CO. LTD.

Order Code	Item No.	Price (per pcs)	Opposite Side Dimension (mm)	Total Length (mm)	Weight (g)
344-8568	M03-1214	546THB	12 x 14	130	60
344-8576	M03-1315	627THB	13 x 15	135	80
344-8584	M03-1417	627THB	14 x 17	145	80

TONER **TONER** RoHS

M15-1214

Opposite Side Dimension

Total Length

Long Box End Wrench

คุณสมบัติ • เนื่องจากค้ำของประแจแหวนมีมุมโค้ง 15 องศา จึงเหมาะสำหรับงานในที่ที่มีความสูงจำกัด

• ส่วนหัวแหวนเป็นทรงสี่เหลี่ยม

ประเทศที่ผลิต • ญี่ปุ่น

Order Unit: 1 Pcs

TONER CO. LTD.

Order Code	Item No.	Price (per pcs)	Opposite Side Dimension (mm)	Total Length (mm)	Weight (g)
369-8599	M15-1113	550THB	11 x 13	193	60
369-8602	M15-1214	550THB	12 x 14	223	95
369-8611	M15-1417	641THB	14 x 17	253	140
369-8629	M15-1921	906THB	19 x 21	329	220
369-8637	M15-2224	1,160THB	22 x 24	333	290

TONÉ

2800M (set)

Opposite Side Dimension

Total Length

M45-2224

Long Box End Wrench

คุณสมบัติ ● ส่วนด้ามจับมีมุมอง 45 องศา จึงสามารถหลีกเลี่ยงสิ่งกีดขวางได้ขณะทำงาน
ประเทศที่ผลิต ● ญี่ปุ่น

Set | อุปกรณ์เสริม ● กลองโลหะ

Order Unit: 1 Set

Order Code	Item No.	Price (per set)	Set Contents (mm)	Set Contents (piece)	Weight (kg)
120-0470	2700M	5,040THB	8 x 10, 11 x 13, 12 x 14, 14 x 17, 19 x 22, 24 x 27	6	2.2
120-0488	2800M	7,490THB	8 x 9, 10 x 12, 11 x 13, 14 x 17, 19 x 21, 22 x 24, 23 x 26, 24 x 27	8	3.7

TONÉ CO. LTD.

Single Item

Order Unit: 1 Pcs

Order Code	Item No.	Price (per pcs)	Opposite Side Dimension (mm)	Total Length (mm)	Weight (g)
453-8153	M45-5.507	470THB	5.5 x 7	151	30
294-3921	M45-0810	439THB	8.0 x 10	184	50
294-3930	M45-1012	454THB	10.0 x 12	194	65
294-3948	M45-1113	473THB	11.0 x 13	198	70
294-0647	M45-1214	473THB	12.0 x 14	220	100
298-4661	M45-1317	560THB	13.0 x 17	247	140
294-0655	M45-1415	609THB	14.0 x 15	247	150
294-3956	M45-1417	560THB	14.0 x 17	248	140
369-8831	M45-1618	721THB	16.0 x 18	270	180
294-3964	M45-1719	721THB	17.0 x 19	280	200
298-4679	M45-1721	831THB	17.0 x 21	298	270
294-3972	M45-1921	863THB	19.0 x 21	307	240
298-4687	M45-1922	863THB	19.0 x 22	307	270
298-4695	M45-1924	924THB	19.0 x 24	324	320

Order Unit: 1 Pcs

Order Code	Item No.	Price (per pcs)	Opposite Side Dimension (mm)	Total Length (mm)	Weight (g)
298-4709	M45-2123	959THB	21.0 x 23	320	350
298-4717	M45-2126	1,071THB	21.0 x 26	340	405
294-0663	M45-2224	984THB	22.0 x 24	324	330
298-4725	M45-2326	1,160THB	23.0 x 26	348	400
294-3981	M45-2427	1,210THB	24.0 x 27	350	440
369-8840	M45-2430	1,333THB	24.0 x 30	389	560
369-8858	M45-2629	1,541THB	26.0 x 29	384	560
369-8866	M45-2632	1,873THB	26.0 x 32	392	590
369-8874	M45-2730	1,944THB	27.0 x 30	391	595
369-8882	M45-2732	1,944THB	27.0 x 32	413	700
369-8891	M45-2932	2,210THB	29.0 x 32	415	710
369-8904	M45-3032	2,349THB	30.0 x 32	420	750
369-8912	M45-3235	2,621THB	32.0 x 35	430	890
369-8921	M45-3236	2,621THB	32.0 x 36	430	910

TONÉ

Opposite Side Dimension

Total Length

M44-1921

Mechanic Offset Wrench Long Type

คุณสมบัติ ● ด้ามจับสั้นกว่าชนิดหัวแหวนยาวทั่วไป (45 องศา) จึงสามารถหลีกเลี่ยงสิ่งกีดขวางได้ขณะทำงาน
ประเทศที่ผลิต ● ญี่ปุ่น

Order Unit: 1 Pcs

Order Code	Item No.	Price (per pcs)	Opposite Side Dimension (mm)	Total Length (mm)	Weight (g)
369-8751	M44-1317	609THB	13.0 x 17	247	130
369-8769	M44-1417	609THB	14.0 x 17	248	140
369-8777	M44-1719	721THB	17.0 x 19	279	195
369-8785	M44-1921	863THB	19.0 x 21	306	260
369-8793	M44-2224	1,071THB	22.0 x 24	323	310
369-8807	M44-2427	1,210THB	24.0 x 27	350	420

TONÉ

Opposite Side Dimension

Total Length

MB45-2628

Long Box End Wrench

คุณสมบัติ ● ส่วนด้ามจับมีมุมอง 45 องศา จึงสามารถหลีกเลี่ยงสิ่งกีดขวางได้ขณะทำงาน
● ส่วนหัวแหวนเป็นทรงสิบสองเหลี่ยม
ประเทศที่ผลิต ● ญี่ปุ่น

Order Unit: 1 Pcs

Order Code	Item No.	Price (per pcs)	Opposite Side Dimension (inch)	Total Length (mm)	Weight (g)
369-8947	MB45-1214	700THB	3/8 x 7/16	176	65
369-8955	MB45-1618	756THB	1/2 x 9/16	209	115
369-8963	MB45-2022	863THB	5/8 x 11/16	248	160
369-8971	MB45-2425	1,087THB	3/4 x 25/32	286	280
369-8980	MB45-2628	1,226THB	13/16 x 7/8	336	380
369-8998	MB45-3032	1,593THB	15/16 x 1	381	490

TONÉ

Opposite Side Dimension

Total Length

M05-1012

Ultra Long Straight Box End Wrench

คุณสมบัติ ● มีความยาวมาก จึงสามารถทำงานชั้น/คลายได้โดยใช้แรงเพียงเล็กน้อย
● ส่วนหัวแหวนเป็นทรงสิบสองเหลี่ยม

Order Unit: 1 Pcs

Order Code	Item No.	Price (per pcs)	Opposite Side Dimension (mm)	Total Length (mm)	Weight (g)
287-7643	M05-0810	681THB	8 x 10	235	60
287-7651	M05-1012	721THB	10 x 12	295	110
287-7660	M05-1113	756THB	11 x 13	310	130
287-7678	M05-1214	771THB	12 x 14	330	170
287-7686	M05-1315	927THB	13 x 15	350	180
287-7694	M05-1417	927THB	14 x 17	370	200
287-7708	M05-1618	1,037THB	16 x 18	390	220
287-7716	M05-1719	1,037THB	17 x 19	405	340
327-0785	M05-1921	1,176THB	19 x 21	420	520
287-7724	M05-2224	1,394THB	22 x 24	435	570
287-7732	M05-2730	3,263THB	27 x 30	500	960

TONÉ

Opposite Side Dimension

Total Length

M04-1214

Long Box End Wrench (straight type)

คุณสมบัติ ● เหมาะสำหรับทำงานในที่แคบซึ่งจำกัดในด้านความสูง
● ส่วนหัวแหวนเป็นทรงสิบสองเหลี่ยม
ประเทศที่ผลิต ● ญี่ปุ่น

Order Unit: 1 Pcs

Order Code	Item No.	Price (per pcs)	Opposite Side Dimension (mm)	Total Length (mm)	Weight (g)
369-8521	M04-0810	564THB	8 x 10	184	50
369-8530	M04-1012	593THB	10 x 12	192	70
369-8548	M04-1113	609THB	11 x 13	193	75
369-8556	M04-1214	627THB	12 x 14	224	105
369-8564	M04-1315	721THB	13 x 15	240	120
369-8572	M04-1417	721THB	14 x 17	252	135

รหัสสั่งซื้อ **สีน้ำเงิน** ... มีสินค้าสต็อกที่ประเทศอินโดนีเซียและประเทศไทย **สีแดง** ... มีสินค้าสต็อกที่ประเทศอินโดนีเซีย **สีเขียว** ... มีสินค้าสต็อกที่ประเทศไทย

899 Wrenches・Spanners・Pullers

- Ratchet Wrenches
- Combination Ratchet Wrenches
- Piping Ratchet Wrenches
- Flat Ratchet Wrenches
- Offset Wrenches
- Gear Wrenches
- Slogging Wrenches
- Flare Nut Wrenches
- Crow Foot Wrenches
- Monkey Wrenches
- Spanners
- Combination Spanners
- Hook Spanners
- Special Purpose Spanners
- Gear Pullers
- Bearing Pullers

KYOTO TOOL

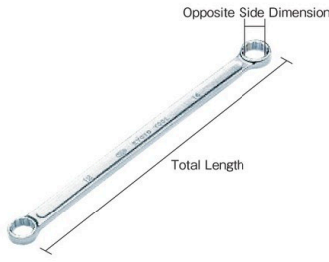

M150-12X14

Flat Type Long Box End Wrench

คุณสมบัติ • ชนิดยาว เหมาะสำหรับการทำงานในซอกแคบ หรืองานที่ต้องใช้แรงขันสูง
 ประเทศที่ผลิต • ญี่ปุ่น

Order Unit: 1 Pcs			KYOTO TOOL Co.Ltd.		
Order Code	Item No.	Price (per pcs)	Opposite Side Dimension (mm)	Total Length (mm)	Weight (g)
372-9176	M150-8X10	620THB	8 x 10	185	44
373-5958	M150-12X14	681THB	12 x 14	220	80
373-5974	M150-17X19	909THB	17 x 19	285	148

KYOTO TOOL

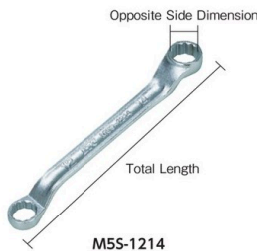

M55-1214

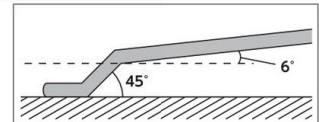

Short Box End Wrench

คุณสมบัติ • มีมุมออฟเซต 45 x 6 องศา ซึ่งสามารถเพิ่มแรงบิดได้สูงสุด
 • ปะแจที่สี่ส่วนปลายเป็นทรงแทงขนาดสั้นทำให้ใช้งานได้ง่ายแม้อยู่ในที่แคบ
 ประเทศที่ผลิต • ญี่ปุ่น

Order Unit: 1 Pcs			KYOTO TOOL Co.Ltd.			Order Unit: 1 Pcs			KYOTO TOOL Co.Ltd.		
Order Code	Item No.	Price (per pcs)	Opposite Side Dimension (mm)	Total Length (mm)	Weight (g)	Order Code	Item No.	Price (per pcs)	Opposite Side Dimension (mm)	Total Length (mm)	Weight (g)
307-6521	M55-05507	470THB	5.5 x 7	96	15	307-6580	M55-1214	526THB	12.0 x 14	145	70
307-6539	M55-0708	476THB	7.0 x 8	102	20	307-6598	M55-1315	574THB	13.0 x 15	156	85
307-6547	M55-0809	476THB	8.0 x 9	104	25	307-6601	M55-1417	606THB	14.0 x 17	168	105
307-6555	M55-0810	476THB	8.0 x 10	109	30	307-6610	M55-1618	676THB	16.0 x 18	170	130
307-6563	M55-1012	509THB	10.0 x 12	127	50	307-6628	M55-1719	711THB	17.0 x 19	177	160
307-6571	M55-1113	519THB	11.0 x 13	138	55	307-6636	M55-1921	857THB	19.0 x 21	179	185

KYOTO TOOL

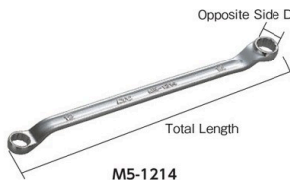

M5-1214



TM510 (set)

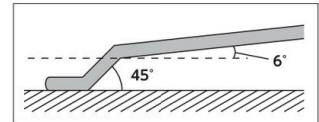

Long Box End Wrench

คุณสมบัติ • มีมุมออฟเซต 45 x 6 องศา ซึ่งสามารถเพิ่มแรงบิดได้สูงสุด
 • มั่นสามารถแขวนกับโบลท์และนอตที่ติดอยู่ในส่วนที่เป็นโพรง
 มั่นสามารถใช้แบบกลับหัวได้
 ประเทศที่ผลิต • ญี่ปุ่น

Order Unit: 1 Pcs			KYOTO TOOL Co.Ltd.			Order Unit: 1 Pcs			KYOTO TOOL Co.Ltd.		
Order Code	Item No.	Price (per pcs)	Opposite Side Dimension (mm)	Total Length (mm)	Weight (g)	Order Code	Item No.	Price (per pcs)	Opposite Side Dimension (mm)	Total Length (mm)	Weight (g)
307-6156	M5-05507	470THB	5.5 x 7	151	20	307-6334	M5-1921	857THB	19 x 21	309	270
307-6164	M5-0607	470THB	6.0 x 7	151	20	307-6342	M5-1922	857THB	19 x 22	320	280
307-6172	M5-0608	476THB	6.0 x 8	157	27	307-6351	M5-2022	916THB	20 x 22	321	300
307-6181	M5-0708	476THB	7.0 x 8	167	30	307-6369	M5-2123	949THB	21 x 23	322	335
307-6199	M5-0809	476THB	8.0 x 9	174	40	307-6377	M5-2126	969THB	21 x 26	354	405
307-6202	M5-0810	476THB	8.0 x 10	179	45	307-6385	M5-2224	984THB	22 x 24	334	380
307-6211	M5-1011	509THB	10.0 x 11	197	60	307-6393	M5-2326	1,146THB	23 x 26	356	410
307-6229	M5-1012	509THB	10.0 x 12	207	70	307-6407	M5-2427	1,201THB	24 x 27	367	440
307-6237	M5-1013	509THB	10.0 x 13	208	70	307-6415	M5-2528	1,317THB	25 x 28	379	525
307-6245	M5-1014	544THB	10.0 x 14	218	82	307-6423	M5-2632	2,343THB	26 x 32	412	630
307-6253	M5-1113	519THB	11.0 x 13	218	80	307-6431	M5-2730	2,346THB	27 x 30	412	640
307-6261	M5-1214	526THB	12.0 x 14	226	100	307-6440	M5-2732	2,346THB	27 x 32	413	675
307-6270	M5-1315	574THB	13.0 x 15	236	115	307-6458	M5-2932	2,611THB	29 x 32	460	795
307-6288	M5-1317	613THB	13.0 x 17	252	135	307-6466	M5-3032	2,611THB	30 x 32	460	795
307-6296	M5-1417	606THB	14.0 x 17	253	140	307-6474	M5-3236	3,379THB	32 x 36	490	950
307-6300	M5-1618	676THB	16.0 x 18	265	180	307-6482	M5-3538	3,741THB	35 x 38	519	1150
307-6318	M5-1719	711THB	17.0 x 19	287	220	307-6491	M5-3638	3,741THB	36 x 38	519	1150
307-6326	M5-1721	853THB	17.0 x 21	308	250	307-6504	M5-4146	5,956THB	41 x 46	593	1760

Set อุปกรณ์เสริม • ถาดพลาสติกชั้นรูป

Order Unit: 1 Set			Set Contents (mm)			Set Contents (piece)	Weight (kg)
307-6121	TM506	3,939THB	8 x 10, 10 x 12, 11 x 13, 14 x 17, 19 x 21, 22 x 24			6	1.3
307-6130	TM508	6,191THB	8 x 10, 10 x 12, 11 x 13, 12 x 14, 14 x 17, 17 x 19, 19 x 21, 22 x 24			8	1.6
307-6148	TM510	7,524THB	5.5 x 7, 8 x 10, 10 x 12, 11 x 13, 12 x 14, 14 x 17, 17 x 19, 19 x 21, 22 x 24, 24 x 27			10	2.3

KYOTO TOOL
KTC

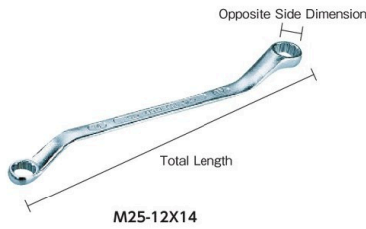
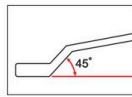

Long Box End Wrench

คุณสมบัติ ● มีมุมออฟเซต 45 องศา ซึ่งสามารถส่งแรงบิดได้ดีเยี่ยม
ประเทศที่ผลิต ● ญี่ปุ่น

Order Unit: 1 Pcs

Order Code	Item No.	Price (per pcs)	Opposite Side Dimension (mm)	Total Length (mm)	Weight (g)
807-0209	M25-11X13	573THB	11 x 13	200	200
807-0210	M25-12X14	573THB	12 x 14	220	220
807-0212	M25-14X17	673THB	14 x 17	245	155

TONER
TONER

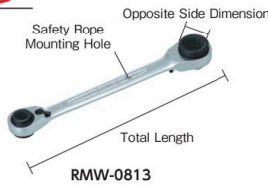

"4WAY Gear Wrench"

คุณสมบัติ ● ประแจตัวหนึ่งตัวสามารถรองรับน็อตและโบลท์ได้ 4 ขนาด
ประเทศที่ผลิต ● ไต้หวัน

Order Unit: 1 Pcs

Order Code	Item No.	Price (per pcs)	Opposite Side Dimension (mm)	Total Length (mm)	Weight (g)
359-8764	RMW-0813	1,197THB	8 x 10, 12 x 13	150	88
359-8772	RMW-1215	1,499THB	12 x 14, 13 x 15	190	147
359-8781	RMW-1419	1,630THB	14 x 17, 18 x 19	230	233
359-8799	RMW-1619	1,696THB	16 x 17, 18 x 19	230	231

Set อุปกรณ์เสริม ● ถุงผ้า

Order Unit: 1 Set

Order Code	Item No.	Price (per set)	Set Contents	Weight (g)
396-4795	RMW300	4,500THB	RMW-0813, RMW-1215, RMW-1619	470

TONER
TONER



Double Swing Ratchet Box End Wrench

คุณสมบัติ ● ส่วนหัวแวนมีกลไกแรตเช็ตทั้งสองขอบ จึงสามารถใช้ได้กับทั้ง 2 ขนาด
● หัวทั้งสองด้านสามารถปรับมุมได้อิสระ มีประสิทธิภาพในการทำงานในซอกแคบ

ประเทศที่ผลิต ● ไต้หวัน

Order Unit: 1 Pcs

Order Code	Item No.	Price (per pcs)	Opposite Side Dimension (mm)	Total Length (mm)	Weight (g)
405-7899	RMFW-0810	1,443THB	8 x 10	151	59
405-7902	RMFW-1012	1,431THB	10 x 12	176	93
405-7911	RMFW-1113	1,643THB	11 x 13	197	122
405-7929	RMFW-1214	1,660THB	12 x 14	199	132
405-7937	RMFW-1317	1,924THB	13 x 17	229	187
405-7945	RMFW-1417	1,924THB	14 x 17	230	187
405-7953	RMFW-1618	2,140THB	16 x 18	263	258
405-7961	RMFW-1719	2,176THB	17 x 19	267	271

TONER
TONER



75° Ratchet Double Box End Wrench

คุณสมบัติ ● มั่นเป็นออฟเซตมุม 75 องศา ดังนั้นมันจึงหลีกเลี่ยงสิ่งกีดขวางได้ง่าย
● เพราะส่วนปลายของแวนมีการเอียงกับส่วนรอยเชื่อมวงแหวน ทำให้สามารถใช้กับโบลท์และน็อตได้ในส่วนที่สกรายยาว

ประเทศที่ผลิต ● ไต้หวัน

Order Unit: 1 Pcs

Order Code	Item No.	Price (per pcs)	Opposite Side Dimension (mm)	Total Length (mm)	Weight (g)
447-2624	RM75A-0810	1,860THB	8 x 10	182	105
447-2632	RM75A-1012	2,007THB	10 x 12	197	146
447-2641	RM75A-1113	2,107THB	11 x 13	218	211
447-2659	RM75A-1214	2,140THB	12 x 14	218	208
447-2667	RM75A-1317	2,493THB	13 x 17	245	295
447-2675	RM75A-1417	2,493THB	14 x 17	245	290
447-2683	RM75A-1618	2,756THB	16 x 18	258	335
447-2691	RM75A-1719	2,821THB	17 x 19	290	388

TONER
TONER

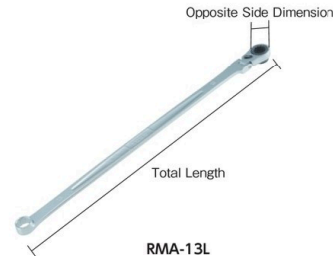

Ultra Long Swing Ratchet Box End Wrench

คุณสมบัติ ● ชนิดยาวพิเศษ เหมาะสำหรับทำงานในซอกแคบลึก
● สามารถทำงานได้ทั้งงานชิ้นที่ต้องการแรงขันสูงโดยใช้ด้านหัวแวน และทำงานหมุนเร็วโดยใช้ด้านหัวแรตเช็ตที่กลไกหมุน

ประเทศที่ผลิต ● ไต้หวัน

Order Unit: 1 Pcs

Order Code	Item No.	Price (per pcs)	Opposite Side Dimension (mm)	Total Length (mm)	Weight (g)
405-7821	RMA-08L	2,311THB	8	285	88
405-7830	RMA-10L	2,410THB	10	315	124
405-7848	RMA-12L	2,640THB	12	350	175
405-7856	RMA-13L	2,827THB	13	380	213
405-7864	RMA-14L	2,993THB	14	405	263
405-7872	RMA-17L	3,476THB	17	435	357

KYOTO TOOL
KTC

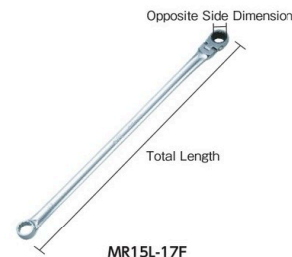

Ultra Long Ratchet Box End Wrench

คุณสมบัติ ● สามารถทำงานละเอียดได้ด้วยซี่งล้อ 72 ซี่ และมุมในการทำงานที่ 5 องศา
● สามารถใช้คันทันโยกบนส่วนหัวเพื่อเปลี่ยนทิศทางการหมุนได้ จึงสามารถใช้ได้กับการหมุนและการคลาย

ประเทศที่ผลิต ● ไต้หวัน

Order Unit: 1 Pcs

Order Code	Item No.	Price (per pcs)	Opposite Side Dimension (mm)	Total Length (mm)	Weight (g)
383-8072	MR15L-10F	2,423THB	10	315	135
383-8081	MR15L-12F	2,603THB	12	350	188
383-8099	MR15L-13F	3,167THB	13	380	224
383-8102	MR15L-14F	3,167THB	14	395	256
383-8111	MR15L-15F	3,289THB	15	405	284
383-8129	MR15L-17F	3,441THB	17	435	370
383-8137	MR15L-19F	3,959THB	19	460	451

รหัสสั่งซื้อ **สีน้ำเงิน** ... มีสินค้าสต็อกที่ประเทศอินโดนีเซียและประเทศไทย **สีแดง** ... มีสินค้าสต็อกที่ประเทศอินโดนีเซีย **สีเขียว** ... มีสินค้าสต็อกที่ประเทศไทย

901 Wrenches·Spanners·Pullers

- Ratchet Wrenches
- Combination Ratchet Wrenches
- Piping Ratchet Wrenches
- Flat Ratchet Wrenches
- Offset Wrenches
- Gear Wrenches
- Slogging Wrenches
- Flare Nut Wrenches
- Crow Foot Wrenches
- Monkey Wrenches

KYOTO TOOL
KTC

MR1-1214F

Opposite Side Dimension
Total Length

KYOTO TOOL
KTC

MR1A-1214F

Opposite Side Dimension
Total Length

Ratchet Box End Wrench

คุณสมบัติ

- ชนิดทรงแท่งหน้า-หลังได้
- การทำการบิ่อนอย่างละเอียดทำได้โดยใช้เพียง 72 ฟัน มุมบิ่อน 5 องศา

ประเทศที่ผลิต • ไต้หวัน

Order Unit: 1 Pcs

Order Code	Item No.	Price (per pcs)	Opposite Side Dimension (mm)	Total Length (mm)	Weight (g)
373-6385	MR1-0607F	2,454THB	6 x 7	120	65
373-6393	MR1-0810F	2,850THB	8 x 10	150	75
373-6407	MR1-1012F	2,786THB	10 x 12	175	105
373-6415	MR1-1113F	2,850THB	11 x 13	185	120
373-6423	MR1-1214F	2,894THB	12 x 14	195	135
373-6431	MR1-1315F	3,160THB	13 x 15	205	155
373-6440	MR1-1417F	3,327THB	14 x 17	225	190
373-6458	MR1-1618F	3,743THB	16 x 18	250	270
373-6466	MR1-1719F	3,923THB	17 x 19	260	285
373-6474	MR1-2123F	4,500THB	21 x 23	312	555
373-6482	MR1-2224F	4,750THB	22 x 24	325	590

Ratchet Box End Wrench

คุณสมบัติ

- ชนิดทรงแท่งหน้า-หลังได้
- มีมุมบิ่อน 5 องศา (ยกเว้นขนาด 8 มม.) จึงสามารถทำงานในที่แคบได้อย่างต่อเนื่อง

ประเทศที่ผลิต • ไต้หวัน

Order Unit: 1 Pcs

Order Code	Item No.	Price (per pcs)	Opposite Side Dimension (mm)	Total Length (mm)	Weight (g)
392-1166	MR1A-1012F	1,889THB	10 x 12	176	110
392-1182	MR1A-1214F	2,044THB	12 x 14	199	140
392-1212	MR1A-1417F	2,109THB	14 x 17	230	190

- Spanners
- Combination Spanners
- Hook Spanners
- Special Purpose Spanners
- Gear Pullers
- Bearing Pullers

TOP

RW-13X17

Opposite Side Dimension
Total Length

"Ratchet Box End Wrench"

คุณสมบัติ

- สามารถสลับทรงแท่งหน้า-หลังได้อย่างง่ายดายด้วยคันทโยก
- ใช้กลไกแรทเช็ต ใช้งานเรียบง่ายและปลอดภัยเพียงกดสลัก

ประเทศที่ผลิต • ญี่ปุ่น

Order Unit: 1 Pcs

Order Code	Item No.	Price (per pcs)	Opposite Side Dimension (mm)	Total Length (mm)	Weight (kg)
248-7268	RW-8X10	1,734THB	8 x 10	192	0.11
248-7284	RW-10X12	1,734THB	10 x 12	199	0.13
248-7292	RW-10X13	1,974THB	10 x 13	216	0.17
248-7306	RW-11X13	1,974THB	11 x 13	227	0.18
248-7314	RW-12X14	1,974THB	12 x 14	228	0.19
248-7322	RW-13X17	2,299THB	13 x 17	257	0.27
248-7357	RW-17X19	2,554THB	17 x 19	291	0.36
248-7373	RW-19X21	2,731THB	19 x 21	315	0.44
248-7381	RW-19X22	2,731THB	19 x 22	315	0.44
248-7411	RW-22X24	3,439THB	22 x 24	344	0.55
248-7420	RW-24X27	3,791THB	24 x 27	363	0.70
248-7438	RW-24X30	4,080THB	24 x 30	380	0.79
248-7446	RW-30X32	4,481THB	30 x 32	411	1.05

NETSUREN
三ホネツレン

O0773

Opposite Side Dimension
Total Length

Box End Slogging Spanner

คุณสมบัติ

- เนื่องจากทำด้วยการตีขึ้นรูปจึงแข็งแรงและมีน้ำหนักเบา
- ที่จับสั้น, และส่วนหัวถูกเตรียมไว้เพื่อให้ค้อนหรือแม่แรงสามารถใช้งานได้ในตอนท้าย

ประเทศที่ผลิต • ญี่ปุ่น

Order Unit: 1 Pcs

Order Code	Item No.	Price (per pcs)	Opposite Side Dimension (mm)	Total Length (mm)	Weight (kg)
448-6757	O0756	1,574THB	30	196	0.45
448-6765	O0757	1,609THB	32	196	0.45
448-6773	O0758	1,709THB	35	209	0.50
448-6781	O0759	1,811THB	36	209	0.50
448-6790	O0760	2,017THB	38	223	0.80
448-6803	O0761	2,017THB	41	223	0.80
448-6811	O0762	2,393THB	46	237	0.93
448-6820	O0763	2,769THB	50	250	1.10
448-6838	O0764	3,626THB	54	270	1.63
448-6846	O0765	3,626THB	55	270	1.63
448-6854	O0766	4,036THB	58	270	1.63
448-6862	O0767	4,650THB	60	308	2.50
448-6871	O0768	5,027THB	63	308	2.50

901

สินค้าบางรายการไม่สามารถนำเข้าได้ สินค้าบางรายการไม่สามารถใช้กับไฟที่ไทยได้ ราคาไม่รวมภาษีมูลค่าเพิ่ม

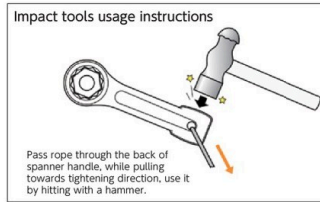

Impact Box End Wrench

คุณสมบัติ ●เหมาะสำหรับการขันโดยการเตะส่วนที่ยื่นออกมาด้วยค้อนขณะดึงเชือกผ่านรูด้านหลังของที่จับ หรือคลายสลักเกลียวและน็อตกับสนิม
ประเทศที่ผลิต ●ญี่ปุ่น

Order Unit: 1 Pcs ASAHI METAL INDUSTRY Co.Ltd.

Order Code	Item No.	Price (per pcs)	Opposite Side Dimension (mm)	Total Length (mm)	Weight (kg)
117-0554	DR0030	1,627THB	30	197	0.52
117-0562	DR0032	1,660THB	32	197	0.52
117-0571	DR0035	1,787THB	35	197	0.52
117-0589	DR0036	1,854THB	36	223	0.94
117-0597	DR0041	2,049THB	41	223	0.94
117-0601	DR0046	2,211THB	46	250	1.33
117-0619	DR0050	2,830THB	50	250	1.33
117-0627	DR0054	3,674THB	54	275	1.83
117-0635	DR0055	3,674THB	55	275	1.83
117-0643	DR0058	4,163THB	58	275	1.83
117-0651	DR0060	4,649THB	60	302	2.63
117-0660	DR0063	5,234THB	63	302	2.63
117-0678	DR0065	5,234THB	65	302	2.63

Order Unit: 1 Pcs ASAHI METAL INDUSTRY Co.Ltd.

Order Code	Item No.	Price (per pcs)	Opposite Side Dimension (mm)	Total Length (mm)	Weight (kg)
117-0686	DR0067	5,820THB	67	302	2.63
117-0694	DR0070	6,567THB	70	350	4.50
117-0708	DR0071	7,479THB	71	350	4.50
117-0716	DR0075	7,641THB	75	350	4.50
117-0724	DR0077	9,139THB	77	350	4.50
117-0732	DR0080	9,366THB	80	354	4.40
117-0741	DR0085	9,886THB	85	397	7.00
117-0759	DR0090	11,933THB	90	397	7.00
117-0767	DR0095	11,933THB	95	419	8.50
376-5962	DR0100	14,386THB	100	419	8.50
376-5971	DR0105	16,393THB	105	441	11.20
376-5989	DR0110	19,966THB	110	441	11.20
376-5997	DR0115	23,163THB	115	441	11.20



Impact Drive Wrench

คุณสมบัติ ●เหมาะสำหรับการขันโดยการเตะส่วนที่ยื่นออกมาด้วยค้อนขณะดึงเชือกผ่านรูด้านหลังของที่จับ หรือคลายสลักเกลียวและน็อตกับสนิม
ประเทศที่ผลิต ●ญี่ปุ่น



Square Head Drive type

Order Unit: 1 Pcs ASAHI METAL INDUSTRY Co.Ltd.

Order Code	Item No.	Price (per pcs)	Opposite Side Dimension (mm)	Total Length (mm)	Weight (kg)
816-5090	DH0600	10,157THB	19.0	223	1.25
816-5091	DH0800	10,157THB	25.4	223	1.30
816-5092	DH1000	11,717THB	38.1	250	2.20

Hexagonal Bar type

Order Unit: 1 Pcs ASAHI METAL INDUSTRY Co.Ltd.

Order Code	Item No.	Price (per pcs)	Opposite Side Dimension (mm)	Total Length (mm)	Weight (kg)
816-5084	DA1900	7,801THB	19	223	1.28
816-5085	DA2200	7,801THB	22	223	1.32
816-5086	DA2400	7,801THB	24	223	1.35
816-5087	DA2700	10,157THB	27	250	1.83
816-5088	DA3200	10,157THB	32	250	1.93
816-5089	DA3600	10,157THB	36	250	2.03

Striking Face Open End Spanner

คุณสมบัติ ●เหมาะสำหรับการขันโดยการเตะส่วนที่ยื่นออกมาด้วยค้อนขณะดึงเชือกผ่านรูด้านหลังของที่จับ หรือคลายสลักเกลียวและน็อตกับสนิม
ประเทศที่ผลิต ●ญี่ปุ่น

Order Unit: 1 Pcs ASAHI METAL INDUSTRY Co.Ltd.

Order Code	Item No.	Price (per pcs)	Width Across-flat Dimension (mm)	Total Length (mm)	Weight (kg)
816-5093	DS0030	2,231THB	30	222	0.83
816-5096	DS0036	2,231THB	36	222	0.83
816-5097	DS0041	2,897THB	41	222	0.80
816-5098	DS0046	3,397THB	46	266	1.60

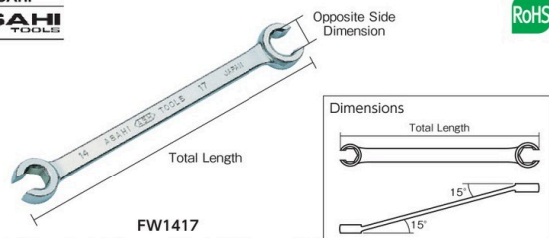

Double-end Flare Nut Wrench

คุณสมบัติ ●เหมาะสำหรับขันน็อตที่มีอยู่ในท่อ สำหรับงานเชื่อมต่อ และสำหรับงานซ่อมบำรุงรถยนต์
ประเทศที่ผลิต ●ญี่ปุ่น

Order Unit: 1 Pcs ASAHI METAL INDUSTRY Co.Ltd.

Order Code	Item No.	Price (per pcs)	Opposite Side Dimension (mm)	Total Length (mm)	Weight (g)
376-6004	FW0810	352THB	8 x 10	154	68
376-6012	FW1011	352THB	10 x 11	154	65
376-6021	FW1012	352THB	10 x 12	154	65
376-6039	FW1113	403THB	11 x 13	182	115
376-6047	FW1214	403THB	12 x 14	182	100
376-6055	FW1417	440THB	14 x 17	213	155
792-0156	FW1922	684THB	19 x 22	242	180

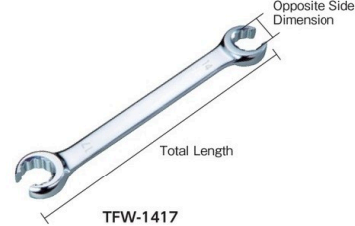

Double-end Flare Nut Wrench

คุณสมบัติ ●สำหรับหมุนโบลท์บนท่อเบรกและอื่นๆ ได้โดยหัวไม่แตกหัก
ข้อมูลจำเพาะ ●TFW0810 ถึง TFW1214: ทกเหลี่ยม
●TFW1417: สิบสองเหลี่ยม
ประเทศที่ผลิต ●ไต้หวัน

Order Unit: 1 Pcs TRUSCO NAKAYAMA CORPORATION

Order Code	Item No.	Price (per pcs)	Opposite Side Dimension (mm)	Total Length (mm)	Weight (g)
488-7913	TFW-0810	226THB	8 x 10	139	41
488-7921	TFW-1011	226THB	10 x 11	153	57
488-7930	TFW-1012	226THB	10 x 12	153	56
488-7948	TFW-1113	250THB	11 x 13	174	82
488-7956	TFW-1214	250THB	12 x 14	174	77
488-7964	TFW-1417	286THB	14 x 17	195	142

รหัสสั่งซื้อ **สีน้ำเงิน** ... มีสินค้าสต็อกที่ประเทศอินโดนีเซียและประเทศไทย **สีแดง** ... มีสินค้าสต็อกที่ประเทศอินโดนีเซีย **สีเขียว** ... มีสินค้าสต็อกที่ประเทศไทย

903 Wrenches・Spanners・Pullers

- Ratchet Wrenches
- Combination Ratchet Wrenches
- Piping Ratchet Wrenches
- Flat Ratchet Wrenches
- Offset Wrenches
- Gear Wrenches
- Slogging Wrenches
- Flare Nut Wrenches
- Crow Foot Wrenches
- Monkey Wrenches
- Spanners
- Combination Spanners
- Hook Spanners
- Special Purpose Spanners
- Gear Pullers
- Bearing Pullers

TONER

Opposite Side Dimension
Total Length
M26-1719
M263 (set)
Dimensions
Total Length
15°
15°

Flare Nut Wrench

คุณสมบัติ ●เหมาะสำหรับการทำงานกับท่อเบรคหรือน็อตของท่อแรงดันสูง
ประเทศที่ผลิต ●ญี่ปุ่น

Order Unit: 1 Pcs TONE CO. LTD.

Order Code	Item No.	Price (per pcs)	Opposite Side Dimension (mm)	Total Length (mm)	Weight (g)
369-8645	M26-1011	863THB	10 x 11	155	75
369-8653	M26-1012	863THB	10 x 12	155	75
369-8661	M26-1214	936THB	12 x 14	160	105
369-8670	M26-1417	1,053THB	14 x 17	165	130
369-8688	M26-1719	1,170THB	17 x 19	165	130

Set

Order Unit: 1 Set

Order Code	Item No.	Price (per set)	Set Contents	Q'ty Per Set (pcs)	Weight (g)
369-8696	M263	3,140THB	M26-1011, 1214, 1719	3	340

ASAHI

ASAHI TOOLS

RoHS

VCS3180 (with holder)
VCS4130 (with holder)

Crow Foot Wrench Set

คุณสมบัติ ●ดีที่สุดสำหรับงานซ่อมบำรุงระบบปรับอากาศและพวงมาลัยพาวเวอร์ของรถยนต์และท่อไฮดรอลิกของเบรค ในที่ที่ไม่สามารถใช้เครื่องมือทั่วไปได้
ประเทศที่ผลิต ●ญี่ปุ่น

Order Unit: 1 Set ASAHI METAL INDUSTRY Co.Ltd.

Order Code	Item No.	Price (per set)	Set Contents	Q'ty Per Set (pcs)	Weight (g)
376-6951	VCS3180	15,984THB	VC3-8, 9, 10, 12, 13, 14, 15, 16, 17, 19, 21, 22, 24, 26, 27, 29, 30, 32	18	970
792-3252	VCS4130	26,200THB	VC4-17, 19, 22, 24, 27, 30, 32, 36, 41, 46, 50, 55, 60	13	2670

TONER

TONER

Opposite Side Dimension
Input Drive
Total Length
4DCF-24F
3SCF-21F

Flex Claw Foot Wrench

คุณสมบัติ ●สามารถปรับมุมหมุนได้อิสระ จึงสามารถใช้ขันโบลท์และน็อตที่เอียงถึงได้
ประเทศที่ผลิต ●ญี่ปุ่น

Input Drive 9.5mm

Order Unit: 1 Pcs

Order Code	Item No.	Price (per pcs)	Opposite Side Dimension (mm)	Input Drive (mm)	Total Length (mm)	Weight (g)
369-5671	3SCF-08F	1,170THB	8	9.5	50.5	65
369-5689	3SCF-10F	1,290THB	10	9.5	53.0	70
369-5697	3SCF-11F	1,311THB	11	9.5	53.0	70
369-5701	3SCF-12F	1,311THB	12	9.5	55.0	75
369-5719	3SCF-13F	1,339THB	13	9.5	58.0	80
369-5727	3SCF-14F	1,354THB	14	9.5	60.0	90
369-5735	3SCF-15F	1,464THB	15	9.5	61.0	95
369-5743	3SCF-16F	1,464THB	16	9.5	63.0	100
369-5751	3SCF-17F	1,464THB	17	9.5	65.0	115
369-5760	3SCF-18F	1,526THB	18	9.5	66.0	120
369-5778	3SCF-19F	1,526THB	19	9.5	67.0	120
369-5786	3SCF-21F	1,526THB	21	9.5	70.0	130
369-5794	3SCF-22F	1,526THB	22	9.5	71.0	135

Input Drive 12.7mm

Order Unit: 1 Pcs TONE CO. LTD.

Order Code	Item No.	Price (per pcs)	Opposite Side Dimension (mm)	Input Drive (mm)	Total Length (mm)	Weight (g)
369-6375	4DCF-22F	1,833THB	22	12.7	84	235
369-6383	4DCF-24F	1,969THB	24	12.7	86	240
369-6391	4DCF-26F	2,257THB	26	12.7	88	245
369-6405	4DCF-27F	2,320THB	27	12.7	89	250
369-6413	4DCF-29F	2,554THB	29	12.7	92	270
369-6421	4DCF-30F	2,627THB	30	12.7	94	270
369-6430	4DCF-32F	2,766THB	32	12.7	97	295

ASAHI

ASAHI TOOLS

RoHS

Input Drive
Total Length
Opposite Side Dimension
VC Series

Crow Foot Wrench

คุณสมบัติ ●ดีที่สุดสำหรับงานซ่อมบำรุงระบบปรับอากาศและพวงมาลัยพาวเวอร์ของรถยนต์และท่อไฮดรอลิกของเบรค ในที่ที่ไม่สามารถใช้เครื่องมือทั่วไปได้
ประเทศที่ผลิต ●ญี่ปุ่น

Order Unit: 1 Pcs ASAHI METAL INDUSTRY Co.Ltd.

Order Code	Item No.	Price (per pcs)	Opposite Side Dimension (mm)	Input Drive (mm)	Total Length (mm)	Weight (g)
376-6772	VC3008	593THB	8	9.5	31.6	21
376-6781	VC3009	593THB	9	9.5	31.4	20
376-6799	VC3010	593THB	10	9.5	31.2	20
376-6802	VC3012	593THB	12	9.5	33.7	25
376-6811	VC3013	593THB	13	9.5	32.7	25
376-6829	VC3014	593THB	14	9.5	32.6	25
376-6837	VC3015	630THB	15	9.5	37.5	30
376-6845	VC3016	630THB	16	9.5	37.4	29
376-6853	VC3017	630THB	17	9.5	37.4	27
376-6861	VC3019	674THB	19	9.5	42.6	42
376-6870	VC3021	674THB	21	9.5	41.6	40
376-6888	VC3022	931THB	22	9.5	46.0	48
376-6896	VC3024	931THB	24	9.5	44.0	45
376-6900	VC3026	1,436THB	26	9.5	50.0	80
376-6918	VC3027	1,436THB	27	9.5	50.0	70
376-6926	VC3029	1,724THB	29	9.5	51.0	75

903

สินค้าบางรายการไม่สามารถนำเข้าได้ สินค้าบางรายการไม่สามารถใช้กับไฟฟ้ไทยได้ ราคาไม่รวมภาษีมูลค่าเพิ่ม

TRUSCO
RoHS



Total Length

TRM-200

Adjustable Wrench

คุณสมบัติ ● มีสเกลเพื่อบอกความกว้างของปากประแจ
ประเทศที่ผลิต ● จีน

Order Unit: 1 Pcs

TRUSCO NAKAYAMA CORPORATION

Order Code	Item No.	Price (per pcs)	Total Length (mm)	Max Opening (mm)	Weight (kg)
253-4541	TRM-150	317THB	158	20	0.14
253-4550	TRM-200	434THB	208	24	0.24
253-4568	TRM-250	544THB	258	29	0.42
253-4576	TRM-300	741THB	308	34	0.67
253-4584	TRM-375	1,617THB	385	45	1.27
253-4592	TRM-450	2,781THB	450	55	2.01

LOBTEX
RoHS



Total Length

M250

Adjustable Wrench

คุณสมบัติ ● เป็นประแจชนิดปรับขนาดได้
ขยายมายาวนานมากกว่า 80 ปี
นับตั้งแต่เปิดตัว

ประเทศที่ผลิต ● ญี่ปุ่น

Order Unit: 1 Pcs

LOBTEX Co.Ltd.

Order Code	Item No.	Price (per pcs)	Total Length (mm)	Max Opening (mm)	Weight (kg)
125-0027	M100	1,041THB	110	13	50
125-0035	M150	1,013THB	160	20	120
125-0043	M200	1,019THB	206	24	250
125-0051	M250	1,421THB	258	29	440
125-0060	M300	1,864THB	304	34	700
125-0078	M375	3,247THB	385	44	1,350
125-0086	M450	4,556THB	465	53	1,900
125-0094	M600	8,377THB	615	67	3,400

TRUSCO NAKAYAMA CORPORATION

Order Code	Item No.	Price (per pcs)	Total Length (mm)	Max Opening (mm)	Weight (kg)
253-4541	TRM-150	317THB	158	20	0.14
253-4550	TRM-200	434THB	208	24	0.24
253-4568	TRM-250	544THB	258	29	0.42
253-4576	TRM-300	741THB	308	34	0.67
253-4584	TRM-375	1,617THB	385	45	1.27
253-4592	TRM-450	2,781THB	450	55	2.01

LOBTEX
RoHS



Total Length

MW-250

"Adjustable Wrench"

คุณสมบัติ ● มีสเกลติดตั้งมาให้ สามารถใช้ตรงตามขนาดโบลท์และน็อตได้สะดวก
ประเทศที่ผลิต ● ญี่ปุ่น

Order Unit: 1 Pcs

TONE CO. LTD.

Order Code	Item No.	Price (per pcs)	Total Length (mm)	Max Opening (mm)	Weight (g)
436-2888	MW-100	886THB	110	14.5	50
436-2896	MW-150	886THB	160	21.5	120
436-2900	MW-200	939THB	208	25.5	240
436-2918	MW-250	1,179THB	258	30.5	400
436-2926	MW-300	1,686THB	304	35.5	650
436-2934	MW-375	3,151THB	385	45.5	1,200
436-2942	MW-450	4,811THB	465	54.5	2,100

LOBTEX Co.Ltd.

Order Code	Item No.	Price (per pcs)	Total Length (mm)	Max Opening (mm)	Weight (kg)
125-0027	M100	1,041THB	110	13	50
125-0035	M150	1,013THB	160	20	120
125-0043	M200	1,019THB	206	24	250
125-0051	M250	1,421THB	258	29	440
125-0060	M300	1,864THB	304	34	700
125-0078	M375	3,247THB	385	44	1,350
125-0086	M450	4,556THB	465	53	1,900
125-0094	M600	8,377THB	615	67	3,400

TONE CO. LTD.

Order Code	Item No.	Price (per pcs)	Total Length (mm)	Max Opening (mm)	Weight (g)
436-2888	MW-100	886THB	110	14.5	50
436-2896	MW-150	886THB	160	21.5	120
436-2900	MW-200	939THB	208	25.5	240
436-2918	MW-250	1,179THB	258	30.5	400
436-2926	MW-300	1,686THB	304	35.5	650
436-2934	MW-375	3,151THB	385	45.5	1,200
436-2942	MW-450	4,811THB	465	54.5	2,100

TOP
RoHS



Total Length

H-250

"Adjustable Wrench"

คุณสมบัติ ● ประแจปรับขนาด 23 องศา
ประเทศที่ผลิต ● ญี่ปุ่น

Order Unit: 1 Pcs

TOP KOGYO Co.Ltd

Order Code	Item No.	Price (per pcs)	Total Length (mm)	Max Opening (mm)	Weight (g)
359-7865	H-100	900THB	110	13	0.05
359-7873	H-150	949THB	159	20	0.12
359-7881	H-200	1,044THB	208	24	0.23
359-7890	H-250	1,210THB	258	29	0.40
359-7903	H-300	1,766THB	308	34	0.65
359-7911	H-375	3,171THB	385	44	1.26
359-7920	H-450	4,820THB	465	53	1.96
359-7938	H-600	8,914THB	615	62	3.70

TOP KOGYO Co.Ltd

Order Code	Item No.	Price (per pcs)	Total Length (mm)	Max Opening (mm)	Weight (g)
359-7865	H-100	900THB	110	13	0.05
359-7873	H-150	949THB	159	20	0.12
359-7881	H-200	1,044THB	208	24	0.23
359-7890	H-250	1,210THB	258	29	0.40
359-7903	H-300	1,766THB	308	34	0.65
359-7911	H-375	3,171THB	385	44	1.26
359-7920	H-450	4,820THB	465	53	1.96
359-7938	H-600	8,914THB	615	62	3.70

LOBTEX
RoHS

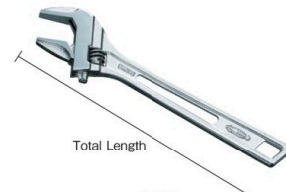

Total Length

UM36

"Hybrid Adjustable Angle Wrench"

คุณสมบัติ ● ผลิตภัณฑ์ที่มีด้านที่เปิดกว้างโดยสามารถขันโบลท์และน็อตขนาดใหญ่ขึ้น 1 เบอร์ได้ ประเทศที่ผลิต ● ญี่ปุ่น

Order Unit: 1 Pcs

LOBTEX Co.Ltd.

Order Code	Item No.	Price (per pcs)	Total Length (mm)	Max Opening (mm)	Weight (g)
124-9011	UM24	790THB	150	24	90
124-9029	UM30	867THB	200	30	170
124-9037	UM36	1,110THB	245	36	290
221-7589	UM46	1,879THB	300	46	560

KTC
RoHS



Total Length

MWA Series

Adjustable Wrench

คุณสมบัติ ● สามารถจับได้อย่างมั่นคงด้วยส่วนปลาย
ประเทศที่ผลิต ● ญี่ปุ่น

Order Unit: 1 Pcs

KTC

Order Code	Item No.	Price (per pcs)	Total Length (mm)	Max Opening (mm)	Weight (kg)
N00-0915	MWA-150	-	158	24	0.12
N00-0888	MWA-200	-	208	30	0.235
N00-0848	MWA-250	-	258	36	0.38
N00-0889	MWA-300	-	308	46	0.59

LOBTEX Co.Ltd.

Order Code	Item No.	Price (per pcs)	Total Length (mm)	Max Opening (mm)	Weight (g)
124-9011	UM24	790THB	150	24	90
124-9029	UM30	867THB	200	30	170
124-9037	UM36	1,110THB	245	36	290
221-7589	UM46	1,879THB	300	46	560

KTC

Order Code	Item No.	Price (per pcs)	Total Length (mm)	Max Opening (mm)	Weight (kg)
N00-0915	MWA-150	-	158	24	0.12
N00-0888	MWA-200	-	208	30	0.235
N00-0848	MWA-250	-	258	36	0.38
N00-0889	MWA-300	-	308	46	0.59

Tajima
RoHS



Total Length

TH-300/CN

Adjustable Wrench

คุณสมบัติ ● เส้นผ่าศูนย์กลางของขนาดใหญ่, แรงบิดสูง, แข็งแรงทนทานเป็นพิเศษ
การใช้งาน ● ประแจเลื่อน ประเทศที่ผลิต ● จีน

Order Unit: 1 Pcs

TJM DESIGN CORP.

Order Code	Item No.	Price (per pcs)	Total Length (mm)	Maximum Opening (mm)	Weight (g)
T37-0003	TH-150/CN	140THB	150	19	126
T37-0004	TH-200/CN	190THB	200	24	260
T37-0005	TH-250/CN	220THB	250	29	455
T37-0006	TH-300/CN	295THB	300	34	650
T37-0007	TH-375/CN	690THB	375	43	1,210
T37-0008	TH-450/CN	1,250THB	450	52	1,760
T37-0009	TH-600/CN	2,004THB	600	62	2,860

FUJIYA
RoHS

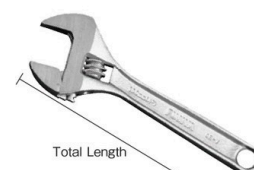

Total Length

FAW-100-17

Adjustable Wrench

คุณสมบัติ ● ส่วนปากยื่นออกน้อย เหมาะสำหรับการทำงานในที่แคบ
● มีสเกลวัด
ประเทศที่ผลิต ● ไต้หวัน

Order Unit: 1 Pcs

FUJIYA Co.Ltd.

Order Code	Item No.	Price (per pcs)	Total Length (mm)	Max Opening (mm)	Weight (kg)
759-5166	FAW-100-17	701THB	109	17	55

TJM DESIGN CORP.

Order Code	Item No.	Price (per pcs)	Total Length (mm)	Maximum Opening (mm)	Weight (g)
T37-0003	TH-150/CN	140THB	150	19	126
T37-0004	TH-200/CN	190THB	200	24	260
T37-0005	TH-250/CN	220THB	250	29	455
T37-0006	TH-300/CN	295THB	300	34	650
T37-0007	TH-375/CN	690THB	375	43	1,210
T37-0008	TH-450/CN	1,250THB	450	52	1,760
T37-0009	TH-600/CN	2,004THB	600	62	2,860

FUJIYA Co.Ltd.

Order Code	Item No.	Price (per pcs)	Total Length (mm)	Max Opening (mm)	Weight (kg)
759-5166	FAW-100-17	701THB	109	17	55

รหัสสั่งซื้อ **สีน้ำเงิน** ... มีสินค้าสต็อกที่ประเทศอินโดนีเซียและประเทศไทย **สีแดง** ... มีสินค้าสต็อกที่ประเทศอินโดนีเซีย **สีเขียว** ... มีสินค้าสต็อกที่ประเทศไทย

905 Wrenches・Spanners・Pullers

Ratchet Wrenches

SUPER TOOL

SUPER TOOL

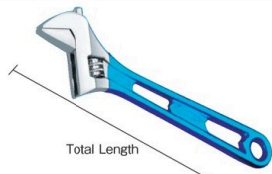

Total Length

MWM30B (blue)

"Wide Adjustable Wrench"

คุณสมบัติ ●ชนิดเปิดกว้างในหนึ่งขนาด ●บาง, เบา และการใช้งานโดดเด่น
ประเทศที่ผลิต ●จีน

Order Unit: 1 Pcs		SUPER TOOL Co.Ltd.				
Order Code	Item No.	Price (per pcs)	Color	Total Length (mm)	Max Opening (mm)	Weight (g)
364-8150	MWM24B	721THB	Blue	150.5	24	100
364-8206	MWM30B	769THB	Blue	203.5	30	185
364-8222	MWM30R	836THB	Red	203.5	30	185

TOP



Total Length

HY-36

"Wide Monkey Wrench Eco Wide"

คุณสมบัติ ●ชนิดบางและน้ำหนักเบา เหมาะสำหรับพื้นที่แคบ
ส่วนปากไม่ยื่นออกแม้เปิดเต็มที่ ประเทศที่ผลิต ●ญี่ปุ่น

Order Unit: 1 Pcs		TOP KOGYO Co.Ltd				
Order Code	Item No.	Price (per pcs)	Total Length (mm)	Opening (mm)	Weight (g)	
309-5321	HY-26	827THB	160	7 to 26	115	
309-5339	HY-30	980THB	210	8 to 30	200	
309-5347	HY-36	1,151THB	240	8 to 36	270	
309-5355	HY-42	1,609THB	315	12 to 46	650	

Combination Ratchet Wrenches

Piping Ratchet Wrenches

Flat Ratchet Wrenches

Offset Wrenches

Gear Wrenches

Slogging Wrenches

Flare Nut Wrenches

Crow Foot Wrenches

Monkey Wrenches

Spanners

Combination Spanners

Hook Spanners

Special Purpose Spanners

Gear Pullers

Bearing Pullers

LOBTEX

LOBSTER

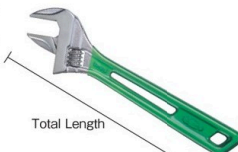

Total Length

UM36G (green)



"Hybrid Adjustable Angle Wrenches Skeleton Grip Type"

คุณสมบัติ ●เบาลงกว่า 60% เมื่อเทียบกับตัวเปิดปากแบบเดิมและเป็นแบบหนาที่ช่วยลด
ความล้าของมืออีกด้วย
●ผลิตภัณฑ์ที่มีด้านที่เปิดกว้างที่ถูกออกแบบมาสำหรับโบลท์และน๊อตขนาดใหญ่ขึ้น 1 เบอร์

ประเทศที่ผลิต ●ญี่ปุ่น

Order Unit: 1 Pcs		LOBTEX Co.Ltd.					Order Unit: 1 Pcs		TOP KOGYO Co.Ltd				
Order Code	Item No.	Price (per pcs)	Color	Total Length (mm)	Max Opening (mm)	Weight (g)	Order Code	Item No.	Price (per pcs)	Total Length (mm)	Max Opening (mm)	Weight (g)	
250-4910	UM24G	917THB	Green	150	24	90	250-5037	UM36G	1,289THB	Green	245	36	300
250-4928	UM24R	917THB	Red	150	24	90	250-5045	UM36R	1,289THB	Red	245	36	300
250-4936	UM24B	999THB	Blue	150	24	90	250-5053	UM36B	1,403THB	Blue	245	36	300
250-4944	UM24Y	999THB	Yellow	150	24	90	250-5061	UM36Y	1,403THB	Yellow	245	36	300
250-4952	UM24V	917THB	Violet	150	24	90	250-5070	UM36V	1,403THB	Violet	245	36	300
250-4961	UM24S	917THB	Smoke	150	24	90	250-5088	UM36S	1,289THB	Smoke	245	36	300
250-4979	UM30G	1,011THB	Green	200	30	170	250-5096	UM46G	2,253THB	Green	300	46	580
250-4987	UM30R	1,101THB	Red	200	30	170	250-5100	UM46R	2,253THB	Red	300	46	580
250-4995	UM30B	1,101THB	Blue	200	30	170	250-5118	UM46B	2,070THB	Blue	300	46	580
250-5002	UM30Y	1,101THB	Yellow	200	30	170	250-5126	UM46Y	2,253THB	Yellow	300	46	580
250-5011	UM30V	1,101THB	Violet	200	30	170	250-5134	UM46V	2,253THB	Violet	300	46	580
250-5029	UM30S	1,101THB	Smoke	200	30	170	250-5142	UM46S	2,253THB	Smoke	300	46	580

TRUSCO

TRUSCO

Com Drawing



Total Length

TWM15-300

Wide Adjustable Wrench

คุณสมบัติ ●ส่วนก้ามปากไม่ยื่นออก จึงไม่กีดขวางเมื่อทำงานในที่แคบ
●มีสเกลวัด

ประเทศที่ผลิต ●ไต้หวัน

Order Unit: 1 Pcs		TRUSCO NAKAYAMA CORPORATION				
Order Code	Item No.	Price (per pcs)	Total Length (mm)	Max Opening (mm)	Weight (kg)	
445-6785	TWM15-100	544THB	108	17.0	0.055	
445-6793	TWM15-150	574THB	157	23.9	0.120	
445-6807	TWM15-200	626THB	206	28.6	0.240	
445-6815	TWM15-250	810THB	254	32.8	0.400	
445-6823	TWM15-300	1,179THB	304	38.0	0.650	
445-6831	TWM15-375	1,917THB	381	50.0	1.340	
445-6840	TWM15-450	2,990THB	460	60.0	1.920	
445-6858	TWM15-600	5,471THB	612	70.0	3.020	

TRUSCO

TRUSCO

Com Drawing

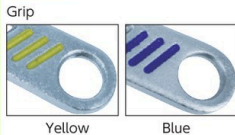

Grip

Yellow

Blue

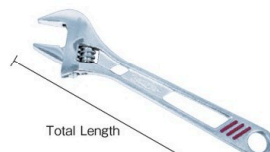

Total Length

TRMW-30 (red)

RoHS

SUPER TOOL

SUPER TOOL

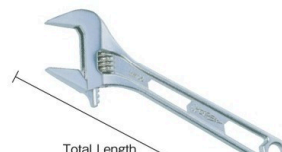

Total Length

MWM36

RoHS

Wide Adjustable Wrench

คุณสมบัติ ●น้ำหนักเบา บาง ใช้งานได้ดี ลดความเมื่อยล้า ประเทศที่ผลิต ●จีน

Order Unit: 1 Pcs		TRUSCO NAKAYAMA CORPORATION				
Order Code	Item No.	Price (per pcs)	Color	Total Length (mm)	Max Opening (mm)	Weight (g)
352-7212	TRMW-24	393THB	Yellow	155	24	100
352-7221	TRMW-30	454THB	Red	203	30	185
352-7239	TRMW-36	544THB	Blue	244	36	275

"Wide Adjustable Wrench"

คุณสมบัติ ●ชนิดเปิดกว้างในหนึ่งขนาด ●บาง, เบา และการใช้งานโดดเด่น
ประเทศที่ผลิต ●จีน

Order Unit: 1 Pcs		SUPER TOOL Co.Ltd.				
Order Code	Item No.	Price (per pcs)	Total Length (mm)	Max Opening (mm)	Weight (g)	
355-8266	MWM24	681THB	150	24	100	
355-8274	MWM30	790THB	203	30	185	
355-8282	MWM36	876THB	244	36	275	

905

สินค้าบางรายการไม่สามารถนำเข้าได้ สินค้าบางรายการไม่สามารถใช้กับไฟฟ้ไทยได้ ราคาไม่รวมภาษีมูลค่าเพิ่ม

TRUSCO

Thin Adjustable Wrench
 คุณสมบัติ ● ส่วนหัวมีความบาง เหมาะสำหรับการทำงานกับนอตบางและนอตสองชั้น
 ประเทศที่ผลิต ● ไต้หวัน

TRUSCO NAKAYAMA CORPORATION					
Order Code	Item No.	Price (per pcs)	Total Length (mm)	Max Opening (mm)	Weight (g)
415-9110	TMRU-24	744THB	158	24	118

Ratchet Wrenches
 Combination Ratchet Wrenches
 Piping Ratchet Wrenches
 Flat Ratchet Wrenches
 Offset Wrenches
 Gear Wrenches
 Slogging Wrenches
 Flare Nut Wrenches
 Crow Foot Wrenches
 Monkey Wrenches
 Spanners
 Combination Spanners
 Hook Spanners
 Special Purpose Spanners
 Gear Pullers
 Bearing Pullers

With Grip
 Grip Material: TPR resin, polypropylene, Polyvinyl Chloride

Order Code	Item No.	Price (per pcs)	Total Length (mm)	Max Opening (mm)	Weight (g)
415-9098	TMRU-20A	584THB	145	20	133
415-9101	TMRU-20B	697THB	162	20	123

TOP

"Thin Type Exact Wrench"
 คุณสมบัติ ● ประแจปรับพื้นเพื่องได้โดยไม่ต้องโยกไปมา ดึงน็อตเมื่อคุณปรับความกว้างของปากประแจครั้งหนึ่งคุณสามารถทำงานได้ความสามารถของประแจ
 ● มีสเกลวัด
 ประเทศที่ผลิต ● ญี่ปุ่น

TOP KOGYO Co.Ltd					
Order Code	Item No.	Price (per pcs)	Total Length (mm)	Max Opening (mm)	Weight (g)
248-7608	HT-150B	1,269THB	168	20	135
248-7616	HT-200B	1,357THB	216	24	235

BAHCO

Large Adjustable Wrench Ergo 90 Series
 คุณสมบัติ ● มีมือจับอีลาสโตเมอร์ที่ด้านจับ สิ้นหลุดยากและจับถนัดมือ
 ประเทศที่ผลิต ● สเปน

Snap-On Tools JAPAN K.K.					
Order Code	Item No.	Price (per pcs)	Total Length (mm)	Max Opening (mm)	Weight (g)
498-0506	9029C	1,784THB	170	32.0	220
498-0514	9031C	1,936THB	218	38.0	340

LOBTEX

X Drive
 By setting the bolt/nut at the position where it make contact of the three-slides, R escape effect is obtained, stress concentrated to the apex angle is dispersed, easy to apply torque and difficult to become stripped, stable tightening and loosen down is possible

"Hybrid Adjustable Angle Wrench X"
 คุณสมบัติ ● ใช้ X-DRIVE มันจึงสามารถขันและคลายน็อต และโบลท์ได้อย่างกระชับโดยไม่ทำลายส่วนมุมของโบลท์และน็อต
 ● มีสเกลวัดที่สะดวก
 ประเทศที่ผลิต ● ญี่ปุ่น

LOBTEX Co.Ltd.					
Order Code	Item No.	Price (per pcs)	Total Length (mm)	Opening (mm)	Weight (g)
342-6122	UM49X	2,247THB	300	12 to 49	530

No Grip (backlash rattling mechanism type)					
Order Code	Item No.	Price (per pcs)	Total Length (mm)	Opening (mm)	Weight (g)
393-5612	UM24XG	994THB	150	6 to 24	90
393-5621	UM30XG	999THB	200	8 to 30	170
393-5639	UM36XG	1,334THB	250	8 to 36	300

With Grip (backlash rattling mechanism type)					
Order Code	Item No.	Price (per pcs)	Total Length (mm)	Opening (mm)	Weight (g)
344-9718	UM24XD	996THB	150	6 to 24	90
344-9726	UM30XD	1,100THB	200	8 to 30	170
344-9734	UM36XD	1,347THB	250	8 to 36	300

Existing Items vs **X-DRIVE Series**
 Existing Items:
 X-DRIVE Series:

รหัสสั่งซื้อ **สีน้ำเงิน** ... มีสินค้าสต็อกที่ประเทศอินโดนีเซียและประเทศไทย **สีแดง** ... มีสินค้าสต็อกที่ประเทศอินโดนีเซีย **สีเขียว** ... มีสินค้าสต็อกที่ประเทศไทย

907 Wrenches·Spanners·Pullers

Ratchet Wrenches

TRUSCO

 Total Length
TMWN-150

Combination Ratchet Wrenches
 Piping Ratchet Wrenches

Flat Ratchet Wrenches

"Adjustable Wrench with Grip"

คุณสมบัติ ● ขันดกกว้าง หน้าหนักเบา ● มีสเกลวัด
 ประเทศที่ผลิต ● ไต้หวัน

Order Unit: 1 Pcs TRUSCO NAKAYAMA CORPORATION

Order Code	Item No.	Price (per pcs)	Total Length (mm)	Max Opening (mm)	Weight (g)
488-8561	TMWN-100	486THB	108	17.0	60
488-8570	TMWN-150	523THB	157	23.9	110
488-8588	TMWN-200	570THB	206	28.6	230
488-8596	TMWN-250	731THB	254	32.8	400
488-8600	TMWN-300	957THB	304	38.0	600
488-8618	TMWN-375	1,657THB	381	50.0	1200

Offset Wrenches

Gear Wrenches

Slogging Wrenches

Flare Nut Wrenches

Crow Foot Wrenches

Monkey Wrenches

Spanners

Combination Spanners

Hook Spanners

Special Purpose Spanners

Gear Pullers

Bearing Pullers

ENGINEER

 Total Length
TWM-03
 A soft grip that fits your hand.

 Tightening of double nut

 Tightening the BNC connector
TWM-07

"Smart Monkey"

คุณสมบัติ ● ผ่านการแมชชีนนิ่งที่ละเอียดและทำให้บางเป็นพิเศษโดยมีปลายหนา 2 มม. และการหมุนน็อตแบบบางก็ทำได้

ประเทศที่ผลิต ● ไต้หวัน

Order Unit: 1 Pcs ENGINEER INC.

Order Code	Item No.	Price (per pcs)	Total Length (mm)	Max Opening (mm)	Weight (g)
222-0911	TWM-03	1,397THB	155	20	130
344-6671	TWM-07	1,256THB	164	24	130

ENGINEER

 Total Length
TWM-01

Adjustable Wrench

คุณสมบัติ ● ตามจับนุ่มกระชับมือ

ประเทศที่ผลิต ● ญี่ปุ่น

Order Unit: 1 Pcs ENGINEER INC.

Order Code	Item No.	Price (per pcs)	Total Length (mm)	Max Opening (mm)	Weight (g)
368-8895	TWM-04	1,043THB	100	13	64
368-8879	TWM-01	971THB	155	20	137
368-8887	TWM-02	1,063THB	210	25	257
395-5664	TWM-05	1,124THB	260	30	410

TRUSCO

 Total Length
TUWM-38

"Ultra Wide Adjustable Wrench"

คุณสมบัติ ● ตามจับนุ่ม ทำให้สามารถจับงานได้กระชับแน่นและนุ่มนวลด้วยมือ

ประเทศที่ผลิต ● ไต้หวัน

Order Unit: 1 Pcs TRUSCO NAKAYAMA CORPORATION

Order Code	Item No.	Price (per pcs)	Total Length (mm)	Max Opening (mm)	Weight (kg)
445-6742	TUWM-34	719THB	166	34	0.170
445-6751	TUWM-38	940THB	214	38	0.286
445-6769	TUWM-50	1,317THB	265	50	0.535
445-6777	TUWM-60	1,824THB	312	60	0.840

LOBTEX

 260mm
S36
 ข้อควรระวัง
 ● คุณสมบัติเฉพาะที่ครอบเท่านั้น (มือจับ)

Adjustable Angle Wrench (with insulated grip)

คุณสมบัติ ● มือจับพร้อมคุณสมบัติฉนวน

● แรงดันไฟฟ้าทดสอบที่ 20 กิโลวัตต์/นาที่ (ช่วงอุณหภูมิทำงาน: -20 ถึง 70°C)

ประเทศที่ผลิต ● ญี่ปุ่น

Order Unit: 1 Pcs LOBTEX Co.Ltd.

Order Code	Item No.	Price (per pcs)	Total Length (mm)	Max Opening (mm)	Weight (g)
342-6343	S36	1,996THB	260	36	500

TRUSCO

 Total Length
TRMW-200-U

Ratchet Type Adjustable Wrench (universal type)

คุณสมบัติ ● ส่วนปลายมีสี สังกะสีเห็นได้ง่ายขณะทำงาน

● เมื่อน็อตเข้ากับประแจ นี้เป็นจังหวะที่เหมาะสมที่สุดของตัวแม่พิมพ์ ซึ่งทำงานต่อเนื่องได้โดยบิดข้อมือซ้ำๆ

ประเทศที่ผลิต ● ไต้หวัน

Order Unit: 1 Pcs TRUSCO NAKAYAMA CORPORATION

Order Code	Item No.	Price (per pcs)	Total Length (mm)	Max Opening (mm)	Weight (g)
488-9720	TRMW-200-U	847THB	207	28.6	267

TRUSCO

 Total Length
TRMK-200

TRMK-200S (short type)

Ratchet Adjustable Wrench

คุณสมบัติ ● เมื่อน็อตเข้ากับประแจ นี้เป็นจังหวะที่เหมาะสมที่สุดของตัวแม่พิมพ์ ซึ่งทำงานต่อเนื่องได้โดยบิดข้อมือซ้ำๆ

ประเทศที่ผลิต ● ไต้หวัน

Order Unit: 1 Pcs TRUSCO NAKAYAMA CORPORATION

Order Code	Item No.	Price (per pcs)	Total Length (mm)	Max Opening (mm)	Weight (g)
415-9128	TRMK-150	731THB	161	20	140
415-9136	TRMK-200	810THB	208	24	302
415-9144	TRMK-250	1,060THB	255	30	492

Short type

Order Unit: 1 Pcs

Order Code	Item No.	Price (per pcs)	Total Length (mm)	Max Opening (mm)	Weight (g)
415-9152	TRMK-150S	676THB	120	20	120
415-9161	TRMK-200S	796THB	145	24	230
415-9179	TRMK-250S	1,074THB	165	30	354

TRUSCO

 Total Length
TRMW-305 (red)

 Grip
 Yellow Blue

Wide Adjustable Wrench

คุณสมบัติ • น้ำหนักเบา บาง ใช้งานได้ดี ลดความเมื่อยล้า
 ประเทศที่ผลิต • จีน

Order Unit: 1 Pcs TRUSCO NAKAYAMA CORPORATION

Order Code	Item No.	Price (per pcs)	Color	Total Length (mm)	Max Opening (mm)	Weight (g)
352-7247	TRMW-245	393THB	Yellow	118	24	90
352-7255	TRMW-305	454THB	Red	140	30	150
352-7263	TRMW-365	544THB	Blue	159	36	220

SUPER TOOL

 Total Length
MWM245B

Wide Adjustable Angle Wrench, Short Type

คุณสมบัติ • ในขณะที่น้ำหนักเบา แต่ความแข็งแรงทนทานได้รับการรับรองมาตรฐาน JIS ระดับ H
 ประเทศที่ผลิต • จีน

Order Unit: 1 Pcs SUPER TOOL Co.Ltd.

Order Code	Item No.	Price (per pcs)	Color	Total Length (mm)	Max Opening (mm)	Weight (g)
344-8614	MWM245B	663THB	Blue	119	24	90

LOBTEX

 Total Length
UM365G (green)
 Red Blue Yellow Violet Smoke

"Pocket Monkey"

คุณสมบัติ • น้ำหนักเบา บาง ด้ามจับโปร่งใสกว้าง
 • สามารถใส่ในกระเป๋า มีขนาดเท่าฝ่ามือ
 • มีสเกลวัด
 ประเทศที่ผลิต • ญี่ปุ่น

Order Unit: 1 Pcs LOBTEX Co.Ltd.

Order Code	Item No.	Price (per pcs)	Color	Total Length (mm)	Max Opening (mm)	Weight (g)
250-5151	UM245G	946THB	Green	118	24	80
250-5169	UM245R	1,029THB	Red	118	24	80
250-5177	UM245B	946THB	Blue	118	24	80
250-5185	UM245Y	1,029THB	Yellow	118	24	80
250-5193	UM245V	1,029THB	Violet	118	24	80
250-5215	UM305G	1,121THB	Green	140	30	140
250-5223	UM305R	1,031THB	Red	140	30	140
250-5231	UM305B	1,031THB	Blue	140	30	140
250-5240	UM305Y	1,031THB	Yellow	140	30	140
250-5258	UM305V	1,031THB	Violet	140	30	140
250-5266	UM305S	1,031THB	Smoke	140	30	140

Order Unit: 1 Pcs

Order Code	Item No.	Price (per pcs)	Color	Total Length (mm)	Max Opening (mm)	Weight (g)
250-5274	UM365G	1,433THB	Green	160	36	235
250-5282	UM365R	1,433THB	Red	160	36	235
250-5304	UM365Y	1,433THB	Yellow	160	36	235
250-5312	UM365V	1,433THB	Violet	160	36	235
250-5321	UM365S	1,433THB	Smoke	160	36	235
250-5461	UM485G	2,007THB	Green	185	48	440
250-5479	UM485R	2,007THB	Red	185	48	440
250-5487	UM485B	1,843THB	Blue	185	48	440
250-5495	UM485Y	2,007THB	Yellow	185	48	440
250-5509	UM485V	2,007THB	Violet	185	48	440
250-5517	UM485S	2,007THB	Smoke	185	48	440

BAHCO

 Total Length
9072P

"Dual Purpose Pipe Wrench Ergo Adjustable Wrench"

คุณสมบัติ • คุณสามารถใช้มันเป็นประแจหรือโดยการเปลี่ยนขากรรไกร
 • เราใช้ ErgoGrip ซึ่งช่วยลดความเสี่ยงที่จะเกิดการบาดเจ็บที่ทำงานได้โดยการกระจายความสามารถในการจับยึดอย่างสม่ำเสมอ
 • สามารถตั้งความกว้างของการงัดเปิดขากรรไกร และมีสเกลวัดใช้วัดความหนาของโลหะ
 ประเทศที่ผลิต • สเปน

Order Unit: 1 Pcs Snap-On Tools JAPAN K.K.

Order Code	Item No.	Price (per pcs)	Total Length (mm)	Max Opening (mm)	Weight (g)
128-5769	9070P	1,811THB	158	21	139
128-5777	9071P	2,143THB	208	28	272
128-5785	9072P	2,550THB	257	33	430
128-5793	9073P	4,034THB	308	34	745

BAHCO

 Total Length
8073C

Adjustable Wrench

คุณสมบัติ • แม้มันขณะที่ขากรรไกรเปิด เหลืองจะถูกซ่อนอยู่ทำให้การควบคุมเป็นไปอย่างสมบูรณ์ ช่วยเพิ่มประสิทธิภาพการใช้งานและเพิ่มความแข็งแรง
 • สามารถตั้งความกว้างของการงัดเปิดขากรรไกร และมีสเกลวัดใช้วัดความหนาของโลหะ
 ประเทศที่ผลิต • สเปน

Order Unit: 1 Pcs Snap-On Tools JAPAN K.K.

Order Code	Item No.	Price (per pcs)	Total Length (mm)	Max Opening (mm)	Weight (g)
498-0247	8069C	1,497THB	110	13	60
498-0255	8070C	1,603THB	155	20	132
498-0263	8071C	1,719THB	205	27	255
498-0271	8072C	2,211THB	255	30	400
498-0280	8073C	3,231THB	305	34	665
498-0298	8074C	5,257THB	380	44	1035
498-0301	8075C	8,201THB	455	53	1665

BAHCO

 Total Length
8072

Adjustable Wrench

คุณสมบัติ • แม้มันขณะที่ขากรรไกรเปิด เหลืองจะถูกซ่อนอยู่ทำให้การควบคุมเป็นไปอย่างสมบูรณ์ ช่วยเพิ่มประสิทธิภาพการใช้งานและเพิ่มความแข็งแรง
 • สามารถตั้งความกว้างของการงัดเปิดขากรรไกร และมีสเกลวัดใช้วัดความหนาของโลหะ
 ประเทศที่ผลิต • สเปน

Order Unit: 1 Pcs Snap-On Tools JAPAN K.K.

Order Code	Item No.	Price (per pcs)	Total Length (mm)	Max Opening (mm)	Weight (kg)
128-5696	8069	1,330THB	110	13	0.060
128-5700	8070	1,404THB	155	20	0.135
128-5718	8071	1,529THB	205	27	0.255
128-5726	8072	1,979THB	255	30	0.400
128-5734	8073	2,890THB	305	34	0.665
128-5742	8074	4,693THB	380	44	1.035
128-5751	8075	7,324THB	455	53	1.665

BAHCO

 Total Length
86

"Special Adjustable Monkey Wrench"

คุณสมบัติ • เหมาะที่สุดสำหรับโบลท์และน็อตขนาดใหญ่ เพื่อทำการเปิดและปิดชิ้นส่วนของงานได้อย่างนุ่มนวล
 • มีสเกลวัด
 ประเทศที่ผลิต • สเปน

Order Unit: 1 Pcs Snap-On Tools JAPAN K.K.

Order Code	Item No.	Price (per pcs)	Total Length (mm)	Max Opening (mm)	Weight (kg)
128-5882	86	12,743THB	614	63	3.1
128-5891	87	17,561THB	770	85	5.7

รหัสสั่งซื้อ **สีน้ำเงิน** ... มีสินค้าสต็อกที่ประเทศอินโดนีเซียและประเทศไทย **สีแดง** ... มีสินค้าสต็อกที่ประเทศอินโดนีเซีย **สีเขียว** ... มีสินค้าสต็อกที่ประเทศไทย

- Ratchet Wrenches
- Combination Ratchet Wrenches
- Piping Ratchet Wrenches
- Flat Ratchet Wrenches
- Offset Wrenches
- Gear Wrenches
- Slugging Wrenches
- Flare Nut Wrenches
- Crow Foot Wrenches
- Monkey Wrenches
- Spanners
- Combination Spanners
- Hook Spanners
- Special Purpose Spanners
- Gear Pullers
- Bearing Pullers

909 Wrenches・Spanners・Pullers

- Ratchet Wrenches
- Combination Ratchet Wrenches
- Piping Ratchet Wrenches
- Flat Ratchet Wrenches
- Offset Wrenches
- Gear Wrenches
- Slogging Wrenches
- Flare Nut Wrenches
- Crow Foot Wrenches
- Monkey Wrenches
- Spanners
- Combination Spanners
- Hook Spanners
- Special Purpose Spanners
- Gear Pullers
- Bearing Pullers

TO NE



Total Length

MWS-24

Adjustable Wrench Short Type

คุณสมบัติ ● ปรกติใช้สำหรับการขันโบลท์และน็อตชั่วคราว หรือการขันน็อตเป็นช่วงๆ เมื่อใช้ประแจหัวเลื่อนแบบวัดแรงบิดได้

ประเทศที่ผลิต ● ญี่ปุ่น

TO NE CO. LTD.					
Order Code	Item No.	Price (per pcs)	Total Length (mm)	Max Opening (mm)	Weight (g)
310-3901	MWS-24	1,013THB	113	24	80
310-3919	MWS-36	1,491THB	148	36	210
327-1749	MWS-46	1,701THB	187	46	455

ENGINEER



110mm

TWM-06

TWM-08

"Monkey@Pocket"

คุณสมบัติ ● ด้วยปลายที่บางเป็นพิเศษขนาด 2 มม. มันจึงเหมาะกับงานน็อตบางและน็อตสองชั้น

ประเทศที่ผลิต ● ไต้หวัน

ENGINEER INC.					
Order Code	Item No.	Price (per pcs)	Total Length (mm)	Max Opening (mm)	Weight (g)
368-8909	TWM-06	1,151THB	110	20	85
395-5672	TWM-08	1,196THB	110	24	85

TRUSCO



400mm

THMW-400

Adjustable Wrench with Pick

คุณสมบัติ ● อีเตอร์ตรงส่วนปลาย ทำให้สามารถตอและบิดตามจับได้

ประเทศที่ผลิต ● ไต้หวัน

TRUSCO NAKAYAMA CORPORATION					
Order Code	Item No.	Price (per pcs)	Total Length (mm)	Max Opening (mm)	Weight (g)
798-5185	THMW-400	2,057THB	400	44	1100

WILLIAMS



381mm

13625-TH

Adjustable Wrench for High Altitude

คุณสมบัติ ● โครงสร้างแข็งแรงเสริมความแข็งแรงและความทนทาน

● ติดตั้งด้วยห่วงคล้องสายสำหรับป้องกันการสูญหายและตกหล่น

ประเทศที่ผลิต ● สหรัฐอเมริกา

Snap-On Tools JAPAN K.K.					
Order Code	Item No.	Price (per pcs)	Total Length (mm)	Max Opening (mm)	Weight (g)
474-2001	13625-TH	5,210THB	381	38	1016

LOBTEX

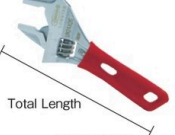

Total Length

UM24XDS

"Pocket Monkey X Grip"

คุณสมบัติ ● ใช้ X-DRIVE มันจึงสามารถขันและคลายน็อต และโบลท์ได้อย่างกระชับโดยไม่ให้คลายส่วนมุมของโบลท์และน็อต

● มีสเกลวัดที่สะดวก

ประเทศที่ผลิต ● ญี่ปุ่น

LOBTEX Co.Ltd.					
Order Code	Item No.	Price (per pcs)	Total Length (mm)	Opening (mm)	Weight (g)
768-5131	UM24XDS	1,094THB	118	6 to 24	80
768-5149	UM30XDS	1,190THB	140	8 to 30	150
768-5157	UM36XDS	1,453THB	160	8 to 36	255
768-5165	UM49XDS	2,024THB	190	12 to 49	460

TRUSCO

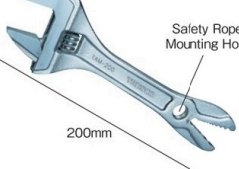

Quick turn is possible

200mm

TAM-200

Adjustable Wrench

คุณสมบัติ ● นอกจากจะเป็นประแจที่ปรับความกว้างได้ถึง 32 มม. ส่วนที่มีประโยชน์อีกหนึ่งอย่างคือฟังก์ชันการปรับค่าแบบเดิมที่สามารถหมุนได้อย่างรวดเร็ว

ข้อมูลจำเพาะ ● ประแจปรับขนาด: M3 ถึง M10

ประเทศที่ผลิต ● ไต้หวัน

TRUSCO NAKAYAMA CORPORATION					
Order Code	Item No.	Price (per pcs)	Total Length (mm)	Max Opening (mm)	Weight (g)
818-3233	TAM-200	1,059THB	200	32	240

BAHCO



254mm

33H

"Adjustable Wrench + Valve Wrench"

คุณสมบัติ ● ชุดสินค้าที่รวมกับประแจแล้วและประแจปรับขนาด

● รูปร่างตะขอตรงส่วนหัว เมื่อใช้งานจะไม่ทำให้เกิดรอยขีดข่วนวาล์ว

ประเทศที่ผลิต ● สเปน

Snap-On Tools JAPAN K.K.					
Order Code	Item No.	Price (per pcs)	Total Length (mm)	Max Opening (mm)	Weight (kg)
497-9672	33H	4,961THB	254	46	6.21

GEDORE



Width Across-flat Dimension

Total Length

894 Series

Single Open-end Spanner

คุณสมบัติ ● แข็งแรงด้วยกรรมวิธีซีซีซีรูป

● ค้ำจับมีรูปทรงออกแบบมาให้พอดีมือ มีส่วนมือจับที่จับสะดวก

ประเทศที่ผลิต ● เยอรมนี

GEDORE Werkzeugfabrik GmbH & Co. KG					
Order Code	Item No.	Price (per pcs)	Width Across-flat Dimension (mm)	Total Length (mm)	Weight (g)
855-4321	6577000	1,504THB	46	380	704

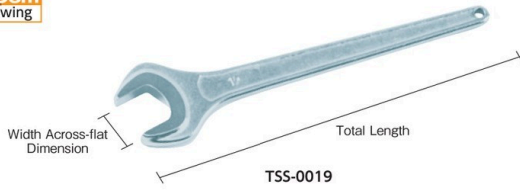
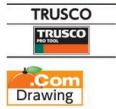

Single Open-end Spanner

คุณสมบัติ ●ทำมาจากเหล็กกล้าชุบโครเมียมไม่ลื่นมันเกิด มีประสิทธิภาพเมื่อใช้งานซ้ำ
 ประเทศที่ผลิต ●ผิวที่สำเร็จแล้วมีความสวยงาม ให้สัมผัสที่ดีและรู้สึกถึงความมีน้ำหนัก
 ●ได้ทุกวัน

Order Unit: 1 Pcs TRUSCO NAKAYAMA CORPORATION

Order Code	Item No.	Price (per pcs)	Width Across-flat Dimension (mm)	Total Length (mm)	Weight (g)
489-0221	TSS-0006	120THB	6.0	82	10
489-0230	TSS-0007	120THB	7.0	92	20
489-0248	TSS-0008	120THB	8.0	92	20
489-0256	TSS-0009	128THB	9.0	105	30
489-0264	TSS-0010	128THB	10.0	105	30
489-0272	TSS-0011	128THB	11.0	122	40
489-0281	TSS-0012	130THB	12.0	122	40
489-0299	TSS-0013	130THB	13.0	135	50
489-0302	TSS-0014	140THB	14.0	135	50
489-0311	TSS-0017	178THB	17.0	165	100
489-0329	TSS-0019	178THB	19.0	177	120
489-0337	TSS-0021	233THB	21.0	200	170
489-0345	TSS-0022	215THB	22.0	200	160
489-0353	TSS-0023	270THB	23.0	220	220
489-0361	TSS-0024	275THB	24.0	220	220
489-0370	TSS-0026	310THB	26.0	245	290

Order Unit: 1 Pcs

Order Code	Item No.	Price (per pcs)	Width Across-flat Dimension (mm)	Total Length (mm)	Weight (g)
489-0388	TSS-0027	319THB	27.0	245	300
489-0396	TSS-0029	376THB	29.0	275	460
489-0400	TSS-0030	413THB	30.0	275	440
489-0418	TSS-0032	447THB	32.0	275	430
489-0426	TSS-0035	580THB	35.0	315	520
489-0434	TSS-0036	599THB	36.0	315	600
489-0442	TSS-0038	759THB	38.0	315	560
489-0451	TSS-0041	751THB	41.0	360	850
489-0469	TSS-0046	939THB	46.0	410	1340
489-0477	TSS-0050	1,186THB	50.0	410	1340
489-0485	TSS-0055	1,979THB	55.0	470	1800
489-0493	TSS-0060	3,079THB	60.0	530	2600
489-0507	TSS-0065	4,019THB	65.0	530	2500
489-0515	TSS-0070	5,400THB	70.0	575	3100
489-0523	TSS-0075	6,230THB	75.0	645	3950



Single Open-end Spanner

คุณสมบัติ ●ตัวรูปทรงกลมมนทรงพลังมาตรฐาน JIS H (ขนาดไม่เกิน 80 มม.)
 มันจึงถูกใช้เพื่อใส่และถอดโบลท์และน็อตได้ทุกชนิด
 ●ที่พื้นผิวผ่านการรมวิธีป้องกันการเกิดสนิมที่ทรงพลังโดยไม่ทำให้มือเปื้อน
 ด้วยวิธีการชุบแบบไฮไฟฟ้า

Order Unit: 1 Pcs ASAHI METAL INDUSTRY Co.Ltd.

Order Code	Item No.	Price (per pcs)	Width Across-flat Dimension (mm)	Total Length (mm)	Weight (g)
115-5482	SS0005	196THB	5.5	82	10
115-5491	SS0006	196THB	6.0	82	10
115-5504	SS0007	196THB	7.0	92	20
115-5512	SS0008	196THB	8.0	92	20
115-5521	SS0009	243THB	9.0	105	30
115-5539	SS0010	212THB	10.0	105	30
115-5547	SS0011	223THB	11.0	122	40
115-5555	SS0012	198THB	12.0	122	50
115-5563	SS0013	198THB	13.0	135	50
115-5571	SS0014	227THB	14.0	135	60
115-5580	SS0017	243THB	17.0	165	100
115-5598	SS0019	243THB	19.0	177	120
115-5601	SS0021	287THB	21.0	200	160
115-5610	SS0022	356THB	22.0	200	150
115-5628	SS0023	483THB	23.0	220	220
115-5636	SS0024	376THB	24.0	220	220
115-5644	SS0026	397THB	26.0	245	290
115-5652	SS0027	437THB	27.0	245	300
115-5661	SS0029	669THB	29.0	275	440
115-5679	SS0030	513THB	30.0	275	440
115-5687	SS0032	556THB	32.0	275	430
115-5695	SS0035	879THB	35.0	315	520
115-5709	SS0036	821THB	36.0	315	600
115-5717	SS0038	1,146THB	38.0	315	610

Order Unit: 1 Pcs

Order Code	Item No.	Price (per pcs)	Width Across-flat Dimension (mm)	Total Length (mm)	Weight (g)
115-5725	SS0041	1,121THB	41.0	360	850
115-5733	SS0046	1,539THB	46.0	410	1340
115-5741	SS0050	1,950THB	50.0	410	1340
115-5750	SS0054	3,543THB	54.0	470	1790
115-5768	SS0055	3,251THB	55.0	470	1840
115-5776	SS0058	4,390THB	58.0	470	1740
115-5784	SS0060	5,074THB	60.0	530	2510
115-5792	SS0063	5,919THB	63.0	530	2500
115-5806	SS0065	6,600THB	65.0	530	2480
115-5814	SS0067	7,969THB	67.0	575	3070
115-5822	SS0070	8,876THB	70.0	575	3230
115-5831	SS0071	8,950THB	71.0	575	3020
115-5849	SS0075	10,241THB	75.0	645	3950
115-5857	SS0077	12,649THB	77.0	645	3950
115-5865	SS0080	11,620THB	80.0	645	3950
115-5873	SS0085	13,756THB	85.0	715	5300
115-5881	SS0090	16,259THB	90.0	715	5300
115-5890	SS0095	15,774THB	95.0	770	10500
115-5903	SS0100	21,296THB	100.0	770	10500
115-5911	SS0105	24,061THB	105.0	825	11600
376-6471	SS0110	26,993THB	110.0	825	11600
376-6489	SS0115	28,889THB	115.0	870	16300
376-6497	SS0120	33,451THB	120.0	870	16300

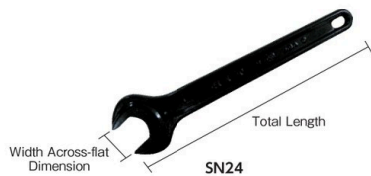

Single Open-end Spanner

คุณสมบัติ ●ทำจากเหล็กกล้าชุบโครเมียมไม่ลื่นมัน เหมาะสำหรับการทำงานซ้ำๆ
 ประเทศที่ผลิต ●ญี่ปุ่น

Single Open-end Spanner

คุณสมบัติ ●เนื่องจากทำด้วยการตีขึ้นรูปจึงแข็งแรงและมีน้ำหนักเบา
 ประเทศที่ผลิต ●ญี่ปุ่น

Order Unit: 1 Pcs HIT TOOLS

Order Code	Item No.	Price (per pcs)	Width Across-flat Dimension (mm)	Total Length (mm)	Weight (g)
481-4614	SN24	523THB	24.0	220	210

Order Unit: 1 Pcs MIKI NETSUREN Co.Ltd.

Order Code	Item No.	Price (per pcs)	Width Across-flat Dimension (mm)	Total Length (mm)	Weight (g)
754-4308	J0013	202THB	13.0	130	40

รหัสสั่งซื้อ **สีน้ำเงิน** ... มีสินค้าสต็อกที่ประเทศอินโดนีเซียและประเทศไทย **สีแดง** ... มีสินค้าสต็อกที่ประเทศอินโดนีเซีย **สีเขียว** ... มีสินค้าสต็อกที่ประเทศไทย

- Ratchet Wrenches
- Combination Ratchet Wrenches
- Piping Ratchet Wrenches
- Flat Ratchet Wrenches
- Offset Wrenches
- Gear Wrenches
- Slogging Wrenches
- Flare Nut Wrenches
- Crow Foot Wrenches
- Monkey Wrenches
- Spanners
- Combination Spanners
- Hook Spanners
- Special Purpose Spanners
- Gear Pullers
- Bearing Pullers

911 Wrenches・Spanners・Pullers

- Ratchet Wrenches
- Combination Ratchet Wrenches
- Piping Ratchet Wrenches
- Flat Ratchet Wrenches
- Offset Wrenches
- Gear Wrenches
- Slogging Wrenches
- Flare Nut Wrenches
- Crow Foot Wrenches
- Monkey Wrenches
- Spanners
- Combination Spanners
- Hook Spanners
- Special Purpose Spanners
- Gear Pullers
- Bearing Pullers

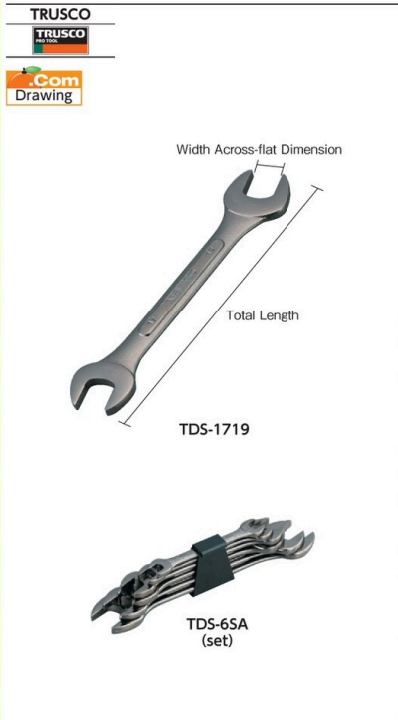

Double-end Wrench

คุณสมบัติ ●ไม่ผ่านการชุบโครเมียม (ชุบนิเกิล) เป็นมิตรต่อสิ่งแวดล้อม
 ●พื้นผิวหุ้มด้วยผ้าซาติน ทำให้จับกระชับมือและไม่ลื่นหลุด
 ประเทศที่ผลิต ●ไต้หวัน

Order Unit: 1 Pcs			TRUSCO NAKAYAMA CORPORATION		
Order Code	Item No.	Price (per pcs)	Width Across-flat Dimension (mm)	Total Length (mm)	Weight (g)
301-4819	TDS-0507	140THB	5.5 x 7	102	20
301-4827	TDS-0607	140THB	6.0 x 7	102	20
301-4835	TDS-0608	140THB	6.0 x 8	102	20
301-4843	TDS-0708	140THB	7.0 x 8	102	20
301-4851	TDS-0809	136THB	8.0 x 9	110	29
301-4860	TDS-0810	152THB	8.0 x 10	110	29
301-4878	TDS-1012	168THB	10.0 x 12	126	42
301-4886	TDS-1013	168THB	10.0 x 13	135	52
301-4894	TDS-1113	168THB	11.0 x 13	135	52
301-4908	TDS-1214	168THB	12.0 x 14	152	80
301-4916	TDS-1317	172THB	13.0 x 17	157	117
301-4924	TDS-1417	172THB	14.0 x 17	157	117
301-4932	TDS-1719	209THB	17.0 x 19	190	155
301-4941	TDS-1921	250THB	19.0 x 21	212	240
301-4959	TDS-1922	250THB	19.0 x 22	212	240
301-4967	TDS-1924	273THB	19.0 x 24	212	240
301-4975	TDS-2123	326THB	21.0 x 23	212	240
301-4983	TDS-2224	300THB	22.0 x 24	212	240
301-4991	TDS-2427	383THB	24.0 x 27	257	350
301-5009	TDS-2430	470THB	24.0 x 30	285	518
301-5017	TDS-2730	564THB	27.0 x 30	340	707
301-5025	TDS-3032	537THB	30.0 x 32	340	707

Set อุปกรณ์เสริม ●คลิปลิโหะ

Order Unit: 1 Set		Set Contents (mm)		Set Contents (piece)	Weight (g)
301-4061	TDS-65A	1,097THB	8 x 9, 10 x 12, 12 x 14, 14 x 17, 17 x 19, 21 x 23	6	560
301-4070	TDS-65B	1,031THB	5.5 x 7, 8 x 10, 11 x 13, 12 x 14, 17 x 19, 22 x 24	6	530
301-4088	TDS-65C	1,186THB	8 x 9, 10 x 12, 12 x 14, 14 x 17, 19 x 21, 24 x 27	6	610
301-4096	TDS-7S	1,097THB	5.5 x 7, 8 x 9, 10 x 12, 11 x 13, 12 x 14, 14 x 17, 17 x 19	7	580

- Bearing Pullers

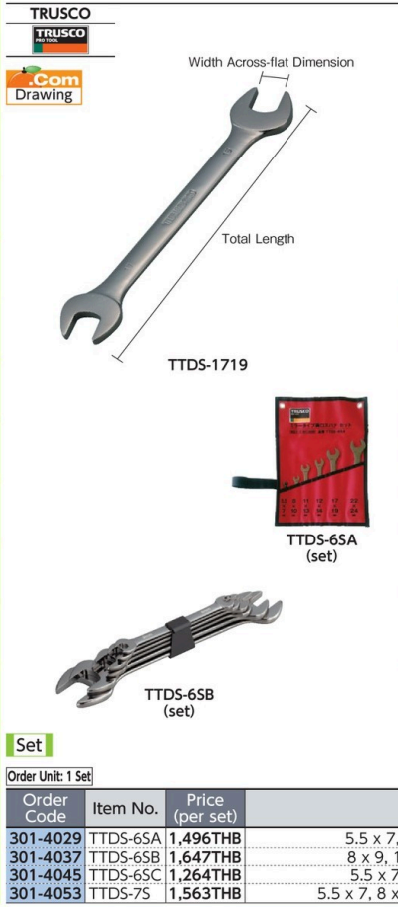

"Mirror type Double Open End Spanner"

คุณสมบัติ ●ไม่ผ่านการชุบโครเมียม (ชุบนิเกิล) เป็นมิตรต่อสิ่งแวดล้อม
 ●พื้นผิวโลหะสวยงาม แวววาวเหมือนกระจก ให้ความรู้สึกน้ำหนักดี
 ประเทศที่ผลิต ●ไต้หวัน

Order Unit: 1 Pcs			TRUSCO NAKAYAMA CORPORATION		
Order Code	Item No.	Price (per pcs)	Width Across-flat Dimension (mm)	Total Length (mm)	Weight (g)
301-4592	TTDS-0507	143THB	5.5 x 7	122	11
301-4606	TTDS-0607	143THB	6.0 x 7	122	25
301-4614	TTDS-0608	143THB	6.0 x 8	122	25
301-4622	TTDS-0708	155THB	7.0 x 8	122	25
301-4631	TTDS-0809	155THB	8.0 x 9	140	32
301-4649	TTDS-0810	155THB	8.0 x 10	140	32
301-4657	TTDS-1012	160THB	10.0 x 12	156	48
301-4665	TTDS-1013	209THB	10.0 x 13	172	63
301-4673	TTDS-1113	222THB	11.0 x 13	172	63
301-4681	TTDS-1214	222THB	12.0 x 14	180	85
301-4690	TTDS-1317	243THB	13.0 x 17	188	96
301-4703	TTDS-1417	243THB	14.0 x 17	188	96
301-4711	TTDS-1719	290THB	17.0 x 19	220	171
301-4720	TTDS-1921	332THB	19.0 x 21	234	198
301-4738	TTDS-1922	332THB	19.0 x 22	234	198
301-4746	TTDS-1924	352THB	19.0 x 24	234	200
301-4754	TTDS-2123	352THB	21.0 x 23	247	200
301-4762	TTDS-2224	363THB	22.0 x 24	247	200
301-4771	TTDS-2427	420THB	24.0 x 27	266	311
301-4789	TTDS-2430	533THB	24.0 x 30	285	405
301-4797	TTDS-2730	630THB	27.0 x 30	302	460
301-4801	TTDS-3032	651THB	30.0 x 32	302	460

Set

Order Unit: 1 Set		Set Contents (mm)		Accessories	Set Contents (piece)	Weight (g)
301-4029	TTDS-65A	1,496THB	5.5 x 7, 8 x 10, 11 x 13, 12 x 14, 17 x 19, 22 x 24	Storage Pouch	6	515
301-4037	TTDS-65B	1,647THB	8 x 9, 10 x 12, 12 x 14, 14 x 17, 19 x 21, 24 x 27	Metal Clip	6	610
301-4045	TTDS-65C	1,264THB	5.5 x 7, 8 x 9, 10 x 12, 11 x 13, 12 x 14, 14 x 17	Resin Snake Band	6	520
301-4053	TTDS-7S	1,563THB	5.5 x 7, 8 x 9, 10 x 12, 11 x 13, 12 x 14, 14 x 17, 17 x 19	Resin Snake Band	7	710

TRUSCO





TS-0809



TS-65B
 (when opening) (when in storage)

Set อุปกรณ์เสริม ●ถุง / กระเป๋าสำหรับเก็บ

Order Unit: 1 Set TRUSCO NAKAYAMA CORPORATION

Order Code	Item No.	Price (per set)	Set Contents (mm)	Weight (g)
416-0258	TS-6SA	981THB	8 x 9, 10 x 12, 12 x 14, 14 x 17, 17 x 19, 21 x 23	799
416-0266	TS-6SB	930THB	5.5 x 7, 8 x 10, 11 x 13, 12 x 14, 17 x 19, 22 x 24	757
416-0274	TS-6SC	1,097THB	8 x 9, 10 x 12, 12 x 14, 14 x 17, 19 x 21, 24 x 27	931
416-0282	TS-6SD	996THB	8 x 9, 10 x 12, 12 x 14, 14 x 17, 19 x 21, 23 x 26	879
416-0291	TS-7S	1,031THB	5.5 x 7, 8 x 10, 10 x 12, 11 x 13, 12 x 14, 14 x 17, 17 x 19	670

Double-end Wrench

คุณสมบัติ ●ผิวที่ทาแล้วมีความสวยงาม ให้สัมผัสที่ดีและรู้สึกถึงความมีน้ำหนัก ประเทศที่ผลิต ●ไต้หวัน

Order Unit: 1 Pcs

Order Code	Item No.	Price (per pcs)	Width Across-flat Dimension (mm)	Total Length (mm)	Weight (g)
416-0037	TS-5507	120THB	5.5 x 7	122	20
416-0045	TS-0607	120THB	6.0 x 7	122	20
416-0053	TS-0608	120THB	6.0 x 8	122	20
416-0061	TS-0708	120THB	7.0 x 8	122	20
416-0070	TS-0809	120THB	8.0 x 9	140	32
416-0088	TS-0810	128THB	8.0 x 10	140	32
416-0096	TS-1012	143THB	10.0 x 12	156	47
416-0100	TS-1013	143THB	10.0 x 13	172	62
416-0118	TS-1113	143THB	11.0 x 13	172	61
416-0126	TS-1214	143THB	12.0 x 14	180	72
416-0134	TS-1317	160THB	13.0 x 17	188	88
416-0142	TS-1417	160THB	14.0 x 17	188	90
416-0151	TS-1719	199THB	17.0 x 19	220	158
416-0169	TS-1921	226THB	19.0 x 21	234	192
416-0177	TS-1922	226THB	19.0 x 22	234	192
416-0185	TS-1924	226THB	19.0 x 24	234	200
416-0193	TS-2123	257THB	21.0 x 23	247	220
416-0207	TS-2224	257THB	22.0 x 24	247	234
416-0215	TS-2427	297THB	24.0 x 27	266	318
416-0223	TS-2430	373THB	24.0 x 30	285	377
416-0231	TS-2730	456THB	27.0 x 30	302	456
416-0240	TS-3032	456THB	30.0 x 32	302	481

TRUSCO





TWH-5P

Wrench Holder

คุณสมบัติ ●สามารถหยิบเครื่องมือออกได้ทีละชิ้น สะดวกในการจัดการและจัดเก็บ ●มีที่กันตก

ประเทศที่ผลิต ●ไต้หวัน

Order Unit: 1 Pcs TRUSCO NAKAYAMA CORPORATION

Order Code	Item No.	Price (per pcs)	Storage Amount (piece)	Weight (g)
856-6751	TWH-4P	86THB	4	35
856-6752	TWH-5P	90THB	5	45
856-6753	TWH-6P	106THB	6	50
856-6754	TWH-7P	116THB	7	52
856-6755	TWH-8P	136THB	8	56



ASAHI



SW1921

Double-end Wrench

คุณสมบัติ ●ผลิตกันที่มีความแข็งแรง ด้วยการใช้กรรมวิธีทางความร้อนที่ดีที่สุดเพื่อเพิ่มความทนทานและเพิ่มอายุการใช้งาน ●มีความแข็งแรง 1.5 เท่าหรือมากกว่าประแจปากตายทั่วไป ●ที่พื้นผิวมีการเคลือบป้องกันการเกิดสนิมที่ทรงพลังโดยไม่ทำให้มือเปื้อนด้วยวิธีการชุบแบบใช้ไฟฟ้า ●ระดับ H ตามมาตรฐาน JIS (ได้ถึงขนาด 46 x 50 มม. ยกเว้น 26 x 29 มม.)

ประเทศที่ผลิต ●ญี่ปุ่น

Order Unit: 1 Pcs ASAHI METAL INDUSTRY Co.Ltd. Order Unit: 1 Pcs

Order Code	Item No.	Price (per pcs)	Width Across-flat Dimension (mm)	Total Length (mm)	Weight (g)
117-0171	SW0507	212THB	5.5 x 7	100	20
117-0180	SW0607	212THB	6.0 x 7	100	20
117-0198	SW0608	212THB	6.0 x 8	105	30
117-0201	SW0708	212THB	7.0 x 8	105	30
117-0210	SW0809	237THB	8.0 x 9	115	30
117-0228	SW0810	227THB	8.0 x 10	115	30
117-0236	SW0910	252THB	9.0 x 10	115	40
117-0244	SW1012	227THB	10.0 x 12	130	50
117-0252	SW1013	233THB	10.0 x 13	140	60
117-0261	SW1014	283THB	10.0 x 14	140	60
117-0279	SW1113	237THB	11.0 x 13	140	60
117-0287	SW1214	237THB	12.0 x 14	140	70
117-0295	SW1317	223THB	13.0 x 17	165	100
117-0309	SW1417	243THB	14.0 x 17	165	120
117-0317	SW1719	280THB	17.0 x 19	177	160
117-0325	SW1721	332THB	17.0 x 21	200	200
117-0333	SW1921	347THB	19.0 x 21	200	200
117-0341	SW1922	356THB	19.0 x 22	200	200
117-0350	SW1924	403THB	19.0 x 24	220	260
117-0368	SW2123	519THB	21.0 x 23	220	260

RoHS



Hook Spanners



Special Purpose Spanners



Gear Pullers



Bearing Pullers

รหัสสั่งซื้อ **สีน้ำเงิน** ... มีสินค้าสต็อกที่ประเทศอินโดนีเซียและประเทศไทย **สีแดง** ... มีสินค้าสต็อกที่ประเทศอินโดนีเซีย **สีเขียว** ... มีสินค้าสต็อกที่ประเทศไทย

913 Wrenches・Spanners・Pullers



- Ratchet Wrenches
- Combination Ratchet Wrenches
- Piping Ratchet Wrenches
- Flat Ratchet Wrenches
- Offset Wrenches
- Gear Wrenches
- Slogging Wrenches
- Flare Nut Wrenches
- Crow Foot Wrenches
- Monkey Wrenches

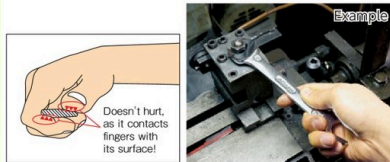
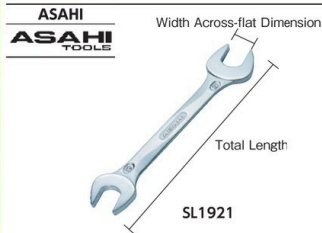

Double Open End Spanner "Revo Wave"

คุณสมบัติ ● ส่วนคอของลำตัวเป็นลักษณะโค้ง ใช้งานสะดวกจับถนัดมือ
ประเทศที่ผลิต ● ญี่ปุ่น

Order Unit: 1 Pcs			ASAHI METAL INDUSTRY Co.Ltd.		
Order Code	Item No.	Price (per pcs)	Width Across-flat Dimension (mm)	Total Length (mm)	Weight (g)
325-8386	SL0507	199THB	5.5 x 7	102	12
325-8394	SL0607	199THB	6.0 x 7	102	12
325-8408	SL0809	216THB	8.0 x 9	111	25
325-8416	SL0810	210THB	8.0 x 10	122	28
325-8424	SL1012	226THB	10.0 x 12	133	43
375-2763	SL1013	256THB	10.0 x 13	136	50
325-8432	SL1113	286THB	11.0 x 13	138	56
325-8441	SL1214	286THB	12.0 x 14	143	68
375-2771	SL1317	309THB	13.0 x 17	168	90
325-8459	SL1417	320THB	14.0 x 17	170	100
325-8467	SL1719	386THB	17.0 x 19	185	130
325-8475	SL1921	417THB	19.0 x 21	205	170
325-8483	SL2224	547THB	22.0 x 24	225	240

Set อุปกรณ์เสริม ● ที่เก็บทำจากพลาสติก

Order Unit: 1 Set			Set Contents (mm)		Set Contents (piece)	Weight (g)
327-8085	SLES6	1,929THB	5.5 x 7, 8 x 10, 11 x 13, 12 x 14, 17 x 19, 22 x 24		6	660

- Hook Spanners
- Special Purpose Spanners
- Gear Pullers
- Bearing Pullers

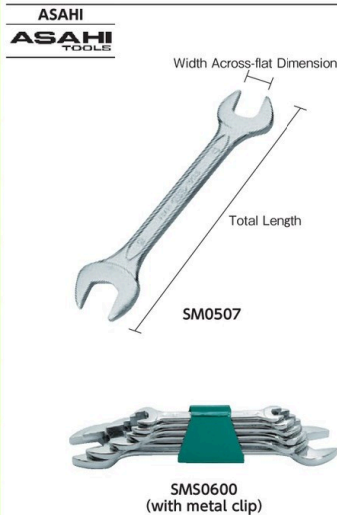

Chrome Plated Double Open End Spanner

คุณสมบัติ ● เครื่องมือเดียวสามารถขันโบลท์และน็อตได้ทั้ง 2 ขนาด
● ปากมีมุมเอียงประมาณ 15 องศา สามารถใช้ทำงานในที่แคบได้ทั้งด้านหน้าและด้านหลัง
ประเทศที่ผลิต ● ญี่ปุ่น

Order Unit: 1 Pcs			ASAHI METAL INDUSTRY Co.Ltd.		
Order Code	Item No.	Price (per pcs)	Width Across-flat Dimension (mm)	Total Length (mm)	Weight (g)
467-9491	SM0507	155THB	5.5 x 7	102	20
469-9122	SM0607	155THB	6.0 x 7	102	20
469-9131	SM0708	162THB	7.0 x 8	105	30
469-9149	SM0809	162THB	8.0 x 9	115	30
467-9504	SM0810	178THB	8.0 x 10	115	30
469-9157	SM1012	178THB	10.0 x 12	125	45
469-9165	SM1013	195THB	10.0 x 13	130	45
469-9173	SM1113	195THB	11.0 x 13	130	50
469-9181	SM1214	195THB	12.0 x 14	140	70
469-9190	SM1317	247THB	13.0 x 17	160	100
469-9203	SM1417	247THB	14.0 x 17	160	100
469-9211	SM1719	302THB	17.0 x 19	180	135
469-9220	SM1921	372THB	19.0 x 21	195	150
469-9238	SM2123	386THB	21.0 x 23	205	215
469-9246	SM2224	427THB	22.0 x 24	215	300

Set อุปกรณ์เสริม ● คลิปโลหะ

Order Unit: 1 Set			Set Contents (mm)		Set Contents (piece)	Weight (g)
469-9254	SMS0600	1,234THB	5.5 x 7, 8 x 10, 11 x 13, 12 x 14, 13 x 17, 17 x 19		6	410
467-9512	SMS0620	1,311THB	8.0 x 10, 11 x 13, 12 x 14, 14 x 17, 17 x 19, 22 x 24		6	630
469-9262	SMS0622	1,311THB	5.5 x 7, 8 x 10, 11 x 13, 12 x 14, 17 x 19, 22 x 24		6	560

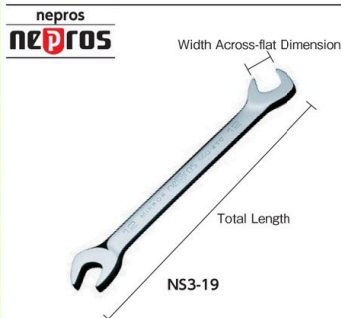

Angle Head Open End Wrench

คุณสมบัติ ● เครื่องมือเดียวที่มีมุมสองมุม (30, 60 องศา)
● ส่วนปากขยายออกเพราะออกแบบให้มีความแข็งแรงในจุดที่มีความเค้นสูง ส่วนปลายมีปากขนาดเล็กซึ่งไม่กีดขวางของการทำงาน

ประเทศที่ผลิต ● ญี่ปุ่น

Order Unit: 1 Pcs			KYOTO TOOL Co.Ltd.		
Order Code	Item No.	Price (per pcs)	Width Across-flat Dimension (mm)	Total Length (mm)	Weight (g)
807-0945	NS3-19	3,519THB	19 x 19	209	192



Double-end Wrench

คุณสมบัติ

- การทำ "หัวเขื่อนแบบใหม่" เพื่อให้มีปริมาตรไปในส่วนที่มีแรงดัน ความกว้างของหัวจะถูกสร้างขึ้นให้เล็กที่สุดเท่าที่จะทำได้เมื่อเทียบกับแบบเดิม
- ตัวระบุขนาดเป็นอักษรตัวหนาที่มีขนาดใหญ่และมองเห็นได้ง่าย

ประเทศที่ผลิต

- ญี่ปุ่น

Order Code	Item No.	Price (per pcs)	Width Across-flat Dimension (mm)	Total Length (mm)	Weight (g)
307-7101	S2-05507	247THB	5.5 x 7	102	15
307-7110	S2-0607	237THB	6.0 x 7	102	15
307-7128	S2-0608	260THB	6.0 x 8	107	18
307-7136	S2-0708	260THB	7.0 x 8	112	20
307-7144	S2-0809	237THB	8.0 x 9	118	30
307-7152	S2-0810	263THB	8.0 x 10	122	40
307-7161	S2-1011	283THB	10.0 x 11	133	45
307-7179	S2-1012	240THB	10.0 x 12	138	60
307-7187	S2-1013	283THB	10.0 x 13	143	60
307-7195	S2-1014	345THB	10.0 x 14	148	65
307-7209	S2-1113	316THB	11.0 x 13	147	65
307-7217	S2-1214	346THB	12.0 x 14	157	75
307-7225	S2-1315	329THB	13.0 x 15	164	90
307-7233	S2-1317	345THB	13.0 x 17	168	100
307-7241	S2-1417	360THB	14.0 x 17	173	105
307-7250	S2-1618	489THB	16.0 x 18	188	135
307-7268	S2-1719	477THB	17.0 x 19	195	145
307-7276	S2-1721	473THB	17.0 x 21	203	170
307-7284	S2-1921	463THB	19.0 x 21	218	195
307-7292	S2-1922	519THB	19.0 x 22	223	205
307-7306	S2-2022	503THB	20.0 x 22	228	215
307-7314	S2-2123	543THB	21.0 x 23	233	240
307-7322	S2-2126	760THB	21.0 x 26	238	260
307-7331	S2-2224	630THB	22.0 x 24	244	260
307-7349	S2-2326	646THB	23.0 x 26	248	300
307-7357	S2-2427	667THB	24.0 x 27	253	320
307-7365	S2-2528	850THB	25.0 x 28	263	365
307-7373	S2-2632	1,043THB	26.0 x 32	273	460
307-7381	S2-2730	1,043THB	27.0 x 30	274	430
307-7390	S2-2732	1,076THB	27.0 x 32	284	480
307-7403	S2-2932	1,119THB	29.0 x 32	288	510
307-7411	S2-3032	1,146THB	30.0 x 32	294	525
307-7420	S2-3236	1,651THB	32.0 x 36	318	710
307-7438	S2-3538	2,584THB	35.0 x 38	334	905
307-7446	S2-3638	2,814THB	36.0 x 38	354	945
307-7454	S2-4146	3,107THB	41.0 x 46	399	1315

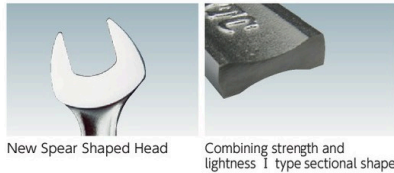

TS210 (set)



TS206A (set)

Set (with plastic molding tray) อุปกรณ์เสริม ● ถาดพลาสติกขึ้นรูป

Order Code	Item No.	Price (per set)	Set Contents (mm)	Set Contents (piece)	Weight (kg)
307-7063	TS208	3,263THB	5.5 x 7, 8 x 10, 10 x 12, 11 x 13, 12 x 14, 14 x 17, 19 x 21, 22 x 24	8	1.1
307-7071	TS210	4,544THB	5.5 x 7, 8 x 10, 10 x 12, 11 x 13, 12 x 14, 14 x 17, 17 x 19, 19 x 21, 22 x 24, 24 x 27	10	1.6

Set (with spanner holder) อุปกรณ์เสริม ● ที่ยึด/แขวนประแจ

Order Code	Item No.	Price (per set)	Set Contents (mm)	Set Contents (piece)	Weight (g)
307-7098	TS206A	2,430THB	5.5 x 7, 8 x 10, 11 x 13, 12 x 14, 17 x 19, 22 x 24	6	655

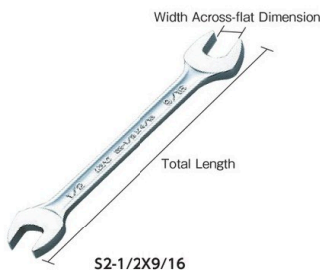

Double-end Wrench (for inch size)

คุณสมบัติ

- การทำ "หัวเขื่อนแบบใหม่" เพื่อให้มีปริมาตรไปในส่วนที่มีแรงดัน ความกว้างของหัวจะถูกสร้างขึ้นให้เล็กที่สุดเท่าที่จะทำได้เมื่อเทียบกับแบบเดิม
- ตัวระบุขนาดเป็นอักษรตัวหนาที่มีขนาดใหญ่และมองเห็นได้ง่าย

ประเทศที่ผลิต

- ญี่ปุ่น

Order Code	Item No.	Price (per pcs)	Width Across-flat Dimension (inch)	Total Length (mm)	Weight (g)
373-7641	S2-1/4X5/16	337THB	1/4 x 5/16	107	18
373-7721	S2-5/16X3/8	337THB	5/16 x 3/8	122	40
373-7713	S2-3/8X7/16	365THB	3/8 x 7/16	133	45
373-7632	S2-13/32X1/2	446THB	13/32 x 1/2	143	60
373-7756	S2-7/16X1/2	446THB	7/16 x 1/2	147	65
373-7616	S2-1/2X9/16	504THB	1/2 x 9/16	160	74
373-7764	S2-9/16X5/8	546THB	9/16 x 5/8	169	97
373-7667	S2-19/32X11/16	563THB	19/32 x 11/16	175	106
373-7730	S2-5/8X11/16	596THB	5/8 x 11/16	177	110
373-7748	S2-5/8X3/4	654THB	5/8 x 3/4	192	133
373-7594	S2-11/16X3/4	657THB	11/16 x 3/4	195	145
373-7705	S2-3/4X25/32	749THB	3/4 x 25/32	216	177
373-7691	S2-3/4X13/16	780THB	3/4 x 13/16	218	195
373-7683	S2-25/32X7/8	834THB	25/32 x 7/8	228	215
373-7624	S2-13/16X7/8	863THB	13/16 x 7/8	231	224
373-7659	S2-15/16X1	983THB	15/16 x 1	249	300
373-7675	S2-1X1-1/16	1,226THB	1 x 1-1/16	256	327
373-7608	S2-1-1/8X1-1/4	1,547THB	1-1/8 x 1-1/4	288	510

Set อุปกรณ์เสริม ● ที่ยึด/แขวนประแจ

Order Code	Item No.	Price (per set)	Set Contents (inch)	Weight (g)
373-8868	TS206B	2,907THB	5/16 x 3/8, 13/32 x 1/2, 1/2 x 9/16, 19/32 x 11/16, 5/8 x 3/4, 25/32 x 7/8	700

รหัสสั่งซื้อ **สีน้ำเงิน** ... มีสินค้าสต็อกที่ประเทศอินโดนีเซียและประเทศไทย **สีแดง** ... มีสินค้าสต็อกที่ประเทศอินโดนีเซีย **สีเขียว** ... มีสินค้าสต็อกที่ประเทศไทย

915 Wrenches・Spanners・Pullers

- Ratchet Wrenches
- Combination Ratchet Wrenches
- Piping Ratchet Wrenches
- Flat Ratchet Wrenches
- Offset Wrenches
- Gear Wrenches
- Slogging Wrenches
- Flare Nut Wrenches
- Crow Foot Wrenches
- Monkey Wrenches
- Spanners
- Combination Spanners
- Hook Spanners
- Special Purpose Spanners
- Gear Pullers
- Bearing Pullers

TO NE

TO NE



DS-0809

"Spanner"

- คุณสมบัติ
 - การออกแบบให้มีลักษณะโค้ง พร้อมเคลือบซาติน จับได้พอดีมือ
 - ส่วนหัวมีรูปทรงที่เป็นเอกลักษณ์ทั้งทรงกลมและทรงมาตรฐาน

ประเทศผลิต ●ญี่ปุ่น

Order Unit: 1 Pcs

TONE CO. LTD.						Order Unit: 1 Pcs					
Order Code	Item No.	Price (per pcs)	Width Across-flat Dimension (mm)	Total Length (mm)	Weight (g)	Order Code	Item No.	Price (per pcs)	Width Across-flat Dimension (mm)	Total Length (mm)	Weight (g)
407-9507	DS-5.507	199THB	5.5 x 7	104	14	407-9426	DS-1719	403THB	17 x 19	194	152
407-9337	DS-0809	219THB	8.0 x 9	119	28	407-9434	DS-1921	427THB	19 x 21	209	198
407-9345	DS-0810	219THB	8.0 x 10	126	32	407-9442	DS-1922	470THB	19 x 22	216	213
407-9353	DS-1012	219THB	10.0 x 12	141	47	407-9451	DS-2123	540THB	21 x 23	224	230
407-9370	DS-1113	287THB	11.0 x 13	149	57	407-9469	DS-2224	484THB	22 x 24	231	266
407-9388	DS-1214	287THB	12.0 x 14	156	72	407-9477	DS-2326	654THB	23 x 26	246	316
407-9400	DS-1417	329THB	14.0 x 17	179	113	407-9485	DS-2427	673THB	24 x 27	254	362
						407-9493	DS-2730	997THB	27 x 30	276	460

Set (in a cloth bag) อุปกรณ์เสริม ●ถุงผ้า

Order Unit: 1 Set

Order Code	Item No.	Price (per set)	Set Contents (mm)	Set Contents (piece)	Weight (kg)
407-9515	DS700	3,294THB	5.5 x 7, 8 x 10, 11 x 13, 12 x 14, 17 x 19, 22 x 24, 27 x 30	7	1.3

Set อุปกรณ์เสริม ●ที่เก็บประแจ

Order Unit: 1 Set

Order Code	Item No.	Price (per set)	Set Contents (mm)	Set Contents (piece)	Weight (kg)
491-4554	DS600P	1,659THB	5.5 x 7, 8 x 9, 10 x 12, 11 x 13, 12 x 14, 14 x 17	6	370
491-4571	DS601P	2,197THB	8 x 9, 10 x 12, 12 x 14, 14 x 17, 19 x 21, 23 x 26	6	810
491-4562	DS602P	2,043THB	5.5 x 7, 8 x 10, 11 x 13, 12 x 14, 17 x 19, 22 x 24	6	630
491-4589	DS700P	2,077THB	5.5 x 7, 8 x 10, 10 x 12, 11 x 13, 12 x 14, 14 x 17, 17 x 19	7	540



DS700 (in a cloth bag)

DS600P

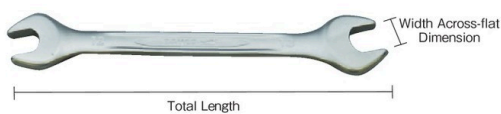

6M-13-14

Double-end Wrench

- คุณสมบัติ
 - ปากขนาดเล็กพร้อมออฟเซตด้านข้าง
 - 15 องศา เสริมประสิทธิภาพการใช้งานในที่แคบ

ประเทศผลิต ●สเปน

Order Unit: 1 Pcs

Snap-On Tools JAPAN K.K.						Order Unit: 1 Pcs					
Order Code	Item No.	Price (per pcs)	Width Across-flat Dimension (mm)	Total Length (mm)	Weight (kg)	Order Code	Item No.	Price (per pcs)	Width Across-flat Dimension (mm)	Total Length (mm)	Weight (kg)
128-4118	6M-8-10	369THB	8.0 x 10.0	138	0.028	128-4321	6M-36-41	2,847THB	36.0 x 41.0	385	0.88
128-4231	6M-13-14	464THB	13.0 x 14.0	168	0.073	128-4380	6M-46-50	5,450THB	46.0 x 50.0	446	1.61
128-4274	6M-13-16	534THB	13.0 x 16.0	183	0.098						

Set อุปกรณ์เสริม ●ที่ยึด/แขวนประแจ

Order Unit: 1 Set

Order Code	Item No.	Price (per set)	Set Contents (mm)	Set Contents (piece)	Weight (kg)
451-0259	6M/8C	3,760THB	6 x 7, 8 x 9, 10 x 11, 12 x 13, 14 x 15, 16 x 17, 18 x 19, 20 x 22	8	0.73



L-21X23

"Liner Spanner"

- คุณสมบัติ
 - น้ำหนักเบา แข็งแรง และใช้งานง่าย
 - ส่วนหัวมีรูปทรงบางมาตรฐาน

ประเทศผลิต ●ญี่ปุ่น

Order Unit: 1 Pcs

TOP KOGYO Co.Ltd						
Order Code	Item No.	Price (per pcs)	Width Across-flat Dimension (mm)	Total Length (mm)	Head Thickness (mm)	Weight (g)
396-2296	L-21X23	443THB	21.0 x 23	216	8.2	220
396-2318	L-22X24	473THB	22.0 x 24	222	8.2	240

Set อุปกรณ์เสริม ●ที่เก็บทำจากพลาสติก

Order Unit: 1 Set

Order Code	Item No.	Price (per set)	Set Contents (mm)	Set Contents (piece)	Q'ty Per Set (pcs)	Weight (g)
359-9141	SS-6000A	1,651THB	5.5 x 7, 8 x 10, 11 x 13, 12 x 14, 17 x 19, 22 x 24	6	6	555

915

สินค้าบางรายการไม่สามารถนำเข้าได้ สินค้าบางรายการไม่สามารถใช้กับไฟที่ไทยได้ ราคาไม่รวมภาษีมูลค่าเพิ่ม

RoHS **WILLIAMS**



Width Across-flat Dimension
Total Length
SS-2224

"SUS Spanner"

คุณสมบัติ ●มันเป็นประแจที่ดีที่สุดสำหรับโบลท์และน๊อตเหล็กกล้าไร้สนิม
วัสดุ ●เหล็กกล้าไร้สนิม (ชุบแข็งโดยการตกตะกอน)
ประเทศที่ผลิต ●ญี่ปุ่น

Order Unit: 1 Pcs TONE CO. LTD.

Order Code	Item No.	Price (per pcs)	Width Across-flat Dimension (mm)	Total Length (mm)	Weight (g)
389-3936	SS-5.507	1,110THB	5.5 x 7	100	18
389-3880	SS-0810	1,413THB	8.0 x 10	120	37
389-3898	SS-1113	1,983THB	11.0 x 13	135	65
389-3901	SS-1214	2,167THB	12.0 x 14	140	80
389-3910	SS-1719	2,236THB	17.0 x 19	185	171
389-3928	SS-2224	3,650THB	22.0 x 24	226	315

RoHS **WILLIAMS**



Width Across-flat Dimension
Total Length
JHWEWM-0607

Double-end Wrench

คุณสมบัติ ●ส่วนปลายหัวมีมุม 45 องศา ทำให้สอดเข้าและดึงออกได้ง่าย
●เคลือบซาติน มีความทนทานต่อสนิมและการสึกหลุด
ประเทศที่ผลิต ●สหรัฐอเมริกา

Order Unit: 1 Pcs Snap-On Tools JAPAN K.K.

Order Code	Item No.	Price (per pcs)	Width Across-flat Dimension (mm)	Total Length (mm)	Weight (g)
755-2581	JHWEWM-0607	1,321THB	6 x 7	97	18

ASAHI



Width Across-flat Dimension
Total Length
LEX2224

Double-end Wrench "Lightool"

คุณสมบัติ ●เครื่องมือที่มีเป้าหมายในการประหยัดทรัพยากรและมีน้ำหนักเบาเฉลี่ย 20% หรือมากกว่า
ประเทศที่ผลิต ●ญี่ปุ่น

Order Unit: 1 Pcs ASAHI METAL INDUSTRY Co.Ltd.

Order Code	Item No.	Price (per pcs)	Width Across-flat Dimension (mm)	Total Length (mm)	Weight (g)
212-1531	LEX0507	232THB	5.5 x 7	102	10
212-0801	LEX0607	232THB	6.0 x 7	102	9
212-0828	LEX0810	233THB	8.0 x 10	115	19
212-0836	LEX1012	267THB	10.0 x 12	125	33
212-0844	LEX1113	300THB	11.0 x 13	130	40

Order Unit: 1 Pcs

Order Code	Item No.	Price (per pcs)	Width Across-flat Dimension (mm)	Total Length (mm)	Weight (g)
212-0852	LEX1214	300THB	12.0 x 14	140	47
212-0861	LEX1317	380THB	13.0 x 17	160	75
212-0879	LEX1417	380THB	14.0 x 17	160	74
212-0887	LEX1719	397THB	17.0 x 19	177	105
212-0895	LEX1921	470THB	19.0 x 21	195	150
212-0909	LEX2224	574THB	22.0 x 24	215	180

ASAHI



Width Across-flat Dimension
Total Length
SMC0507



SMC300 (set)

Double Open End Spanner

คุณสมบัติ ●ปากมีมุมเอียงประมาณ 15 องศา สามารถใช้ทำงานในที่แคบได้ทั้งด้านหน้าและด้านหลัง
ประเทศที่ผลิต ●ญี่ปุ่น

Order Unit: 1 Pcs ASAHI METAL INDUSTRY Co.Ltd.

Order Code	Item No.	Price (per pcs)	Width Across-flat Dimension (mm)	Total Length (mm)	Weight (g)
376-6438	SMC0304	148THB	3.2 x 4	82	10
376-6446	SMC0405	148THB	4.0 x 5	91	13
376-6454	SMC0507	196THB	5.5 x 7	100	20

Set

Order Unit: 1 Set

Order Code	Item No.	Price (per set)	Set Contents (mm)	Set Contents (piece)	Weight (g)
376-6462	SMC300	553THB	3.2 x 4, 4 x 5, 5.5 x 7	3	60

HOZAN

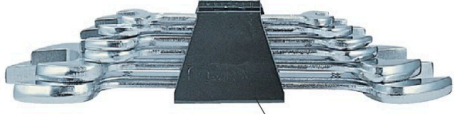

With Storage Holder
W-521

Spanner Set

คุณสมบัติ ●เหมาะสมสำหรับงานบำรุงรักษาอุปกรณ์เครื่องยนต์ รถยนต์ และอื่น ๆ
อุปกรณ์เสริม ●ตัวยึดเก็บ
ประเทศที่ผลิต ●ญี่ปุ่น

Order Unit: 1 Set HOZAN TOOL INDUSTRIAL Co.Ltd.

Order Code	Item No.	Price (per set)	Set Contents (piece)	Weight (g)
325-8564	W-521	1,309THB	6	580

RoHS **HOZAN**



With surface fastener
W-76

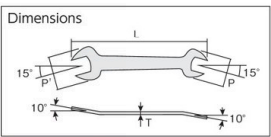

Size (mm)	P (mm)	P' (mm)	T (mm)	L (mm)
5.5 x 7	12.5	15.5		85
8 x 10	17.5	21.5	2.3	100
12 x 14	25	29		120

Flat Spanner Set

คุณสมบัติ ●ประแจบางหนา 2.3 มม.
ประเทศที่ผลิต ●ญี่ปุ่น

Order Unit: 1 Set HOZAN TOOL INDUSTRIAL Co.Ltd.

Order Code	Item No.	Price (per set)	Set Contents (mm)	Set Contents (piece)	Weight (g)
370-8454	W-76	277THB	5.5 x 7, 8 x 10, 12 x 14	3	60

รหัสสั่งซื้อ **สีน้ำเงิน** ... มีสินค้าสต็อกที่ประเทศอินโดนีเซียและประเทศไทย **สีแดง** ... มีสินค้าสต็อกที่ประเทศอินโดนีเซีย **สีเขียว** ... มีสินค้าสต็อกที่ประเทศไทย

917 Wrenches・Spanners・Pullers

Ratchet Wrenches
Combination Ratchet Wrenches
Piping Ratchet Wrenches
Flat Ratchet Wrenches
Offset Wrenches
Gear Wrenches

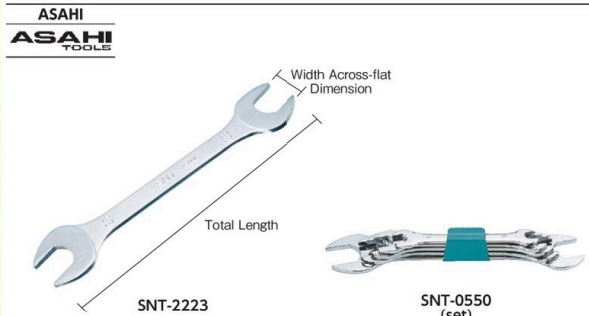

Set อุปกรณ์เสริม • คลิปโลหะ

Order Unit: 1 Set

ASAHI METAL INDUSTRY Co.Ltd.

Order Code	Item No.	Price (per set)	Set Contents (mm)	Weight (g)
116-1521	SNT-0550	834THB	8 x 9, 10 x 12, 11 x 13, 14 x 17, 19 x 21	290

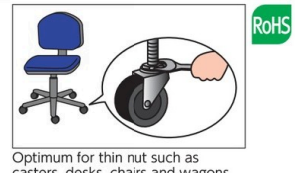

Ultra Thin Spanner

คุณสมบัติ • เหมาะสำหรับการเปลี่ยนล้อเลื่อนเช่นโต๊ะเก้าอี้และเกวียน
ประเทศที่ผลิต • ญี่ปุ่น

Order Unit: 1 Pcs

Order Code	Item No.	Price (per pcs)	Width Across-flat Dimension (mm)	Total Length (mm)	Thickness (mm)	Weight (g)
116-1539	SNT-0809	143THB	8 x 9	106	3.2	20
116-1547	SNT-1012	143THB	10 x 12	126	3.2	30
116-1555	SNT-1113	176THB	11 x 13	136	4.0	50
116-1563	SNT-1417	178THB	14 x 17	148	4.0	60
116-1571	SNT-1921	263THB	19 x 21	192	4.0	100
116-1580	SNT-2223	353THB	22 x 23	205	4.5	110

Slogging Wrenches
Flare Nut Wrenches
Crow Foot Wrenches
Monkey Wrenches
Spanners
Combination Spanners
Hook Spanners
Special Purpose Spanners
Gear Pullers

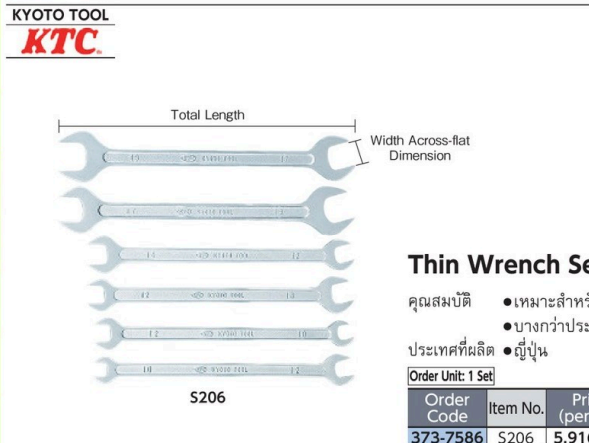

Thin Wrench Set

คุณสมบัติ • เหมาะสำหรับการขัน/คลายน็อตสองชั้นหรือชั้นงานที่อยู่ในที่แคบ
• บางกว่าประแจทั่วไปด้วยความหนาเพียง 4 มม.
ประเทศที่ผลิต • ญี่ปุ่น

Order Unit: 1 Set

KYOTO TOOL Co.Ltd.

Order Code	Item No.	Price (per set)	Set Contents (mm)	Set Contents (piece)	Weight (g)
373-7586	S206	5,916THB	10 x 12, 12 x 10, 12 x 14, 14 x 12, 17 x 19, 19 x 17	6	544

Bearing Pullers

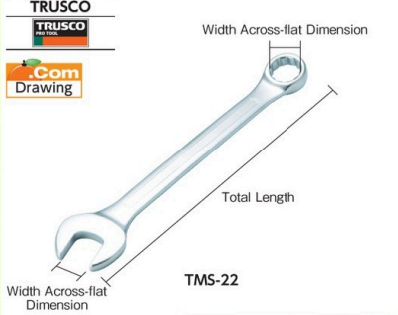

Combination Spanner

คุณสมบัติ • มีหัวทำเสร็จแล้วมีความสวยงาม ให้สัมผัสที่ดีและรู้สึกถึงความมีน้ำหนัก
• มีหัวเรียงผ่านกรรมวิธีชุบโครเมียมไตรวาเลนซ์
ประเทศที่ผลิต • ไต้หวัน

Order Unit: 1 Pcs

TRUSCO NAKAYAMA CORPORATION

Order Code	Item No.	Price (per pcs)	Width Across-flat Dimension (mm)	Total Length (mm)	Weight (g)
416-0304	TMS-055	96THB	5.5	93	11
416-0312	TMS-06	96THB	6.0	100	15
416-0321	TMS-07	96THB	7.0	110	18
416-0339	TMS-08	96THB	8.0	120	23
416-0347	TMS-09	102THB	9.0	130	31
416-0355	TMS-10	109THB	10.0	140	34
416-0363	TMS-11	119THB	11.0	150	47
416-0371	TMS-12	120THB	12.0	160	53
416-0380	TMS-13	133THB	13.0	170	65
416-0398	TMS-14	140THB	14.0	180	82
416-0401	TMS-15	168THB	15.0	190	92
416-0410	TMS-16	172THB	16.0	200	103
416-0428	TMS-17	178THB	17.0	210	123
416-0436	TMS-18	202THB	18.0	220	137
416-0444	TMS-19	212THB	19.0	230	158
416-0452	TMS-21	246THB	21.0	250	196
416-0461	TMS-22	267THB	22.0	260	217
416-0479	TMS-24	293THB	24.0	280	277
416-0487	TMS-26	389THB	26.0	295	307
416-0495	TMS-27	427THB	27.0	310	383
416-0509	TMS-30	533THB	30.0	340	495
416-0517	TMS-32	626THB	32.0	360	547



Set อุปกรณ์เสริม • ดึง / กระเป๋าสําหรับเก็บ

Order Unit: 1 Set

Order Code	Item No.	Price (per set)	Set Contents (mm)	Set Contents (piece)	Weight (kg)
416-0525	TMS-10S	1,763THB	8, 10, 12, 13, 14, 17, 19, 21, 22, 24	10	1.52
416-0533	TMS-14S	3,004THB	5.5, 6, 8, 10, 12, 13, 14, 17, 19, 22, 24, 27, 30, 32	14	2.88

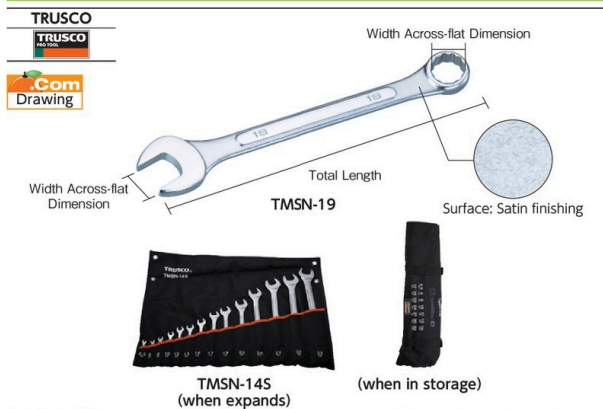

Combination Spanner

คุณสมบัติ ● รวมประแจปากตายและประแจหัวแวนที่มีขนาดเส้นผ่านศูนย์กลางเดียวกันเข้าด้วยกัน ประแจปากตายเหมาะกับงานหมุนเร็ว ในขณะที่ประแจหัวแวนเหมาะสำหรับการจอบงานขึ้น
● ส่วนหัวแวนมีมุมตัด 15 องศา
ประเทศที่ผลิต ● ไต้หวัน

TRUSCO NAKAYAMA CORPORATION					
Order Code	Item No.	Price (per pcs)	Width Across-flat Dimension (mm)	Total Length (mm)	Weight (g)
488-8227	TMSN-055	79THB	5.5	93	16
488-8235	TMSN-06	79THB	6.0	93	16
488-8243	TMSN-07	79THB	7.0	98	19
488-8251	TMSN-08	79THB	8.0	103	26
488-8260	TMSN-09	90THB	9.0	116	31
488-8278	TMSN-10	90THB	10.0	123	39
488-8294	TMSN-11	102THB	11.0	131	41
488-8308	TMSN-12	102THB	12.0	143	54
488-8316	TMSN-13	116THB	13.0	147	56
488-8324	TMSN-14	120THB	14.0	168	89
488-8341	TMSN-15	145THB	15.0	189	119
488-8359	TMSN-16	145THB	16.0	196	133
488-8367	TMSN-17	145THB	17.0	207	146
488-8375	TMSN-18	172THB	18.0	220	154
488-8383	TMSN-19	172THB	19.0	230	184
488-8391	TMSN-21	212THB	21.0	242	205

Order Code	Item No.	Price (per pcs)	Width Across-flat Dimension (mm)	Total Length (mm)	Weight (g)
488-8405	TMSN-22	233THB	22.0	260	244
488-8413	TMSN-24	250THB	24.0	309	351
488-8421	TMSN-26	336THB	26.0	332	415
488-8430	TMSN-27	373THB	27.0	358	523
488-8448	TMSN-30	459THB	30.0	380	650
488-8456	TMSN-32	543THB	32.0	418	808
488-8464	TMSN-33	719THB	33.0	460	1180
488-8472	TMSN-34	719THB	34.0	460	1010
488-8481	TMSN-35	726THB	35.0	460	990
488-8499	TMSN-36	879THB	36.0	485	1270
488-8502	TMSN-38	879THB	38.0	485	1210
488-8511	TMSN-41	1,186THB	41.0	539	1750
488-8529	TMSN-46	1,306THB	46.0	610	1900
488-8537	TMSN-50	1,524THB	50.0	610	2420
488-8545	TMSN-55	2,819THB	55.0	665	3900
488-8553	TMSN-60	3,670THB	60.0	760	5530

Set

Order Code	Item No.	Price (per set)	Set Contents (mm)	Set Contents (piece)	Weight (kg)
488-8286	TMSN-10S	1,589THB	8, 10, 12, 13, 14, 17, 19, 21, 22, 24	10	1.65
488-8332	TMSN-14S	2,706THB	5.5, 6, 8, 10, 12, 13, 14, 17, 19, 22, 24, 27, 30, 32	14	3.50

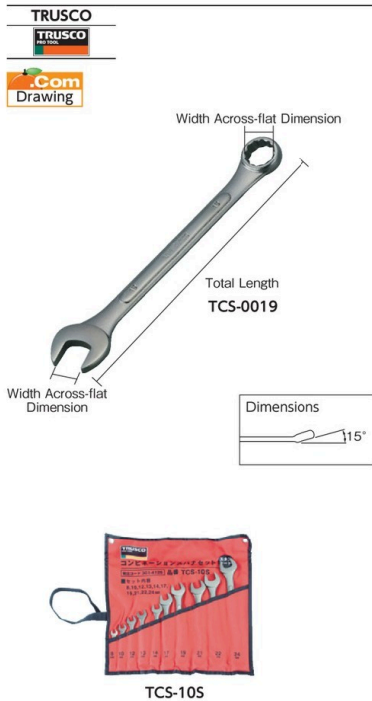

Combination Spanner

คุณสมบัติ ● ไม่ผ่านการชุบโครเมียม (ชุบนิเกิล) เป็นมิตรต่อสิ่งแวดล้อม
● พื้นผิวหุ้มด้วยผ้าซาติน ทำให้จับกระชับมือและไม่ลื่นหลุด
ประเทศที่ผลิต ● ไต้หวัน

TRUSCO NAKAYAMA CORPORATION					
Order Code	Item No.	Price (per pcs)	Width Across-flat Dimension (mm)	Total Length (mm)	Weight (g)
301-4151	TCS-0005	123THB	5.5	93	17
301-4169	TCS-0006	123THB	6.0	93	17
301-4177	TCS-0007	123THB	7.0	98	20
301-4185	TCS-0008	123THB	8.0	103	25
301-4193	TCS-0009	128THB	9.0	116	30
301-4207	TCS-0010	128THB	10.0	123	40
301-4215	TCS-0011	145THB	11.0	131	45
301-4223	TCS-0012	145THB	12.0	143	55
301-4231	TCS-0013	168THB	13.0	147	60
301-4240	TCS-0014	178THB	14.0	168	80
301-4258	TCS-0015	209THB	15.0	189	110
301-4266	TCS-0016	212THB	16.0	196	130
301-4274	TCS-0017	212THB	17.0	207	145
301-4282	TCS-0018	243THB	18.0	220	175
301-4291	TCS-0019	243THB	19.0	230	180
301-4304	TCS-0021	305THB	21.0	242	200
301-4312	TCS-0022	332THB	22.0	260	230
301-4321	TCS-0024	366THB	24.0	309	360
301-4339	TCS-0026	484THB	26.0	332	435
301-4347	TCS-0027	533THB	27.0	358	540
301-4355	TCS-0030	666THB	30.0	380	675
301-4363	TCS-0032	783THB	32.0	418	820

Set อุปกรณ์เสริม ● ตุง / กระเป๋าสำหรับเก็บ

Order Code	Item No.	Price (per set)	Set Contents (mm)	Set Contents (piece)	Weight (kg)
301-4126	TCS-10S	2,013THB	8, 10, 12, 13, 14, 17, 19, 21, 22, 24	10	1.65
301-4142	TCS-14S	3,759THB	5.5, 6, 8, 10, 12, 13, 14, 17, 19, 22, 24, 27, 30, 32	14	3.50

รหัสสั่งซื้อ **สีน้ำเงิน** ... มีสินค้าสต็อกที่ประเทศอินโดนีเซียและประเทศไทย **สีแดง** ... มีสินค้าสต็อกที่ประเทศอินโดนีเซีย **สีเขียว** ... มีสินค้าสต็อกที่ประเทศไทย

- Ratchet Wrenches
- Combination Ratchet Wrenches
- Piping Ratchet Wrenches
- Flat Ratchet Wrenches
- Offset Wrenches
- Gear Wrenches
- Stogging Wrenches
- Flare Nut Wrenches
- Crow Foot Wrenches
- Monkey Wrenches
- Spanners
- Combination Spanners
- Hook Spanners
- Special Purpose Spanners
- Gear Pullers
- Bearing Pullers

919 Wrenches·Spanners·Pullers

- Ratchet Wrenches
- Combination Ratchet Wrenches
- Piping Ratchet Wrenches
- Flat Ratchet Wrenches
- Offset Wrenches
- Gear Wrenches
- Slogging Wrenches
- Flare Nut Wrenches
- Crow Foot Wrenches
- Monkey Wrenches
- Spanners
- Combination Spanners
- Hook Spanners
- Special Purpose Spanners
- Gear Pullers
- Bearing Pullers

TRUSCO

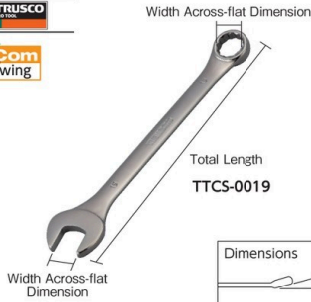

"Mirror type Combination Spanner"

คุณสมบัติ ●ไม่ผ่านการชุบโครเมียม (ชุบนิเกิล) เป็นมิตรต่อสิ่งแวดล้อม
●พื้นผิวโลหะสวยงาม แวววาวเหมือนกระจก ให้ความรู้สึกน้ำหนักดี
ประเทศที่ผลิต ●ไต้หวัน

Order Unit: 1 Pcs			TRUSCO NAKAYAMA CORPORATION		
Order Code	Item No.	Price (per pcs)	Width Across-flat Dimension (mm)	Total Length (mm)	Weight (g)
301-4371	TTCS-0005	178THB	5.5	93	12
301-4380	TTCS-0006	178THB	6.0	100	14
301-4398	TTCS-0007	178THB	7.0	110	18
301-4401	TTCS-0008	178THB	8.0	120	27
301-4410	TTCS-0009	179THB	9.0	130	33
301-4428	TTCS-0010	202THB	10.0	140	36
301-4436	TTCS-0011	202THB	11.0	150	47
301-4444	TTCS-0012	209THB	12.0	160	55
301-4452	TTCS-0013	233THB	13.0	170	66
301-4461	TTCS-0014	233THB	14.0	180	82
301-4479	TTCS-0015	287THB	15.0	190	90
301-4487	TTCS-0016	287THB	16.0	200	107
301-4495	TTCS-0017	290THB	17.0	210	130
301-4509	TTCS-0018	332THB	18.0	220	138
301-4517	TTCS-0019	356THB	19.0	230	159
301-4525	TTCS-0021	407THB	21.0	250	193
301-4533	TTCS-0022	454THB	22.0	260	225
301-4541	TTCS-0024	544THB	24.0	280	294
301-4550	TTCS-0026	676THB	26.0	295	330
301-4568	TTCS-0027	797THB	27.0	310	387
301-4576	TTCS-0030	1,063THB	30.0	340	485
301-4584	TTCS-0032	1,017THB	32.0	360	600



TTCS-75 (set)



TTCS-145 (set)

Set (with resin snake band) อุปกรณ์เสริม ●แถบงูจากเรซิน

Order Unit: 1 Set		Set Contents (mm)	Set Contents (piece)	Weight (g)
Order Code	Item No.	Price (per set)		
301-4100	TTCS-75	1,537THB	8, 10, 12, 13, 14, 17, 19	570

Set (with storage pouch) อุปกรณ์เสริม ●ถุง / กระเป๋าสำหรับเก็บ

Order Unit: 1 Set		Set Contents (mm)	Set Contents (piece)	Weight (kg)
Order Code	Item No.	Price (per set)		
301-4118	TTCS-105	2,827THB	8, 10, 12, 13, 14, 17, 19, 21, 22, 24	1.45
301-4134	TTCS-145	5,423THB	5.5, 6, 8, 10, 12, 13, 14, 17, 19, 22, 24, 27, 30, 32	2.40

ASAHI TOOLS

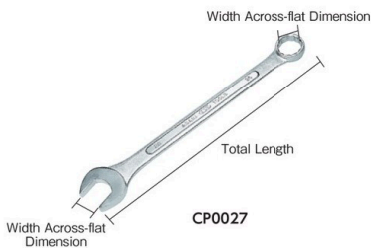

CP0027



CPS1010 (set)

CPS1410 (set)

Combination Spanner

คุณสมบัติ ●รวมประแจปากตายและประแจหัวแวนที่มีขนาดเส้นผ่านศูนย์กลางเดียวกันเข้าด้วยกัน ประแจปากตายเหมาะกับงานหมุนเร็ว ในขณะที่ประแจหัวแวนเหมาะสำหรับกรบงานขัน
●ส่วนหัวแวนมีมุมตัด 12 องศา
ประเทศที่ผลิต ●ญี่ปุ่น

Order Unit: 1 Pcs			ASAHI METAL INDUSTRY Co.Ltd.			Order Unit: 1 Pcs					
Order Code	Item No.	Price (per pcs)	Width Across-flat Dimension (mm)	Total Length (mm)	Weight (g)	Order Code	Item No.	Price (per pcs)	Width Across-flat Dimension (mm)	Total Length (mm)	Weight (g)
433-0340	CP0005	209THB	5.5	94	14	433-0471	CP0022	553THB	22.0	280	289
433-0358	CP0006	209THB	6.0	99	14	115-7141	CP0023	651THB	23.0	310	390
433-0366	CP0007	209THB	7.0	105	21	433-0480	CP0024	651THB	24.0	310	370
433-0374	CP0008	209THB	8.0	105	20	115-7159	CP0025	797THB	25.0	330	405
115-7108	CP0009	216THB	9.0	110	25	115-7167	CP0026	797THB	26.0	330	400
433-0382	CP0010	216THB	10.0	118	31	433-0498	CP0027	871THB	27.0	360	520
115-7116	CP0011	246THB	11.0	134	43	115-7175	CP0028	1,161THB	28.0	387	645
433-0391	CP0012	260THB	12.0	140	48	433-0510	CP0030	1,161THB	30.0	387	615
433-0404	CP0013	275THB	13.0	149	65	433-0528	CP0032	1,291THB	32.0	420	846
433-0412	CP0014	290THB	14.0	170	84	115-7183	CP0035	2,194THB	35.0	465	1060
115-7124	CP0015	346THB	15.0	180	105	115-7191	CP0036	2,270THB	36.0	465	1050
433-0421	CP0016	356THB	16.0	190	114	433-0536	CP0038	3,047THB	38.0	490	1120
433-0439	CP0017	356THB	17.0	215	160	115-7205	CP0041	3,047THB	41.0	520	1600
433-0447	CP0018	403THB	18.0	235	190	115-7213	CP0046	3,824THB	46.0	580	2150
433-0455	CP0019	403THB	19.0	235	182	115-7221	CP0050	4,750THB	50.0	580	2100
115-7132	CP0020	519THB	20.0	265	265	115-7230	CP0055	6,060THB	55.0	635	2950
433-0463	CP0021	519THB	21.0	265	246	115-7248	CP0060	7,197THB	60.0	710	4160

Set อุปกรณ์เสริม ●ถุงไนลีน

Order Unit: 1 Set		Set Contents (mm)	Set Contents (piece)	Weight (kg)
Order Code	Item No.	Price (per set)		
433-0544	CPS1010	3,941THB	8, 10, 12, 13, 14, 17, 19, 21, 22, 24	1.63
433-0552	CPS1410	7,379THB	5.5, 7, 8, 10, 12, 13, 14, 17, 19, 22, 24, 27, 30, 32	3.47

919

สินค้าบางรายการไม่สามารถนำเข้าได้ สินค้าบางรายการไม่สามารถใช้กับไฟฟ้ไทยได้ ราคาไม่รวมภาษีมูลค่าเพิ่ม

ASAHI TOOLS

Width Across-flat Dimension

Total Length

CL0017

Width Across-flat Dimension

CLS060 (set: with a holder)

CLS100 (set: with a resin tray)

CLS140 (set: in a bag)

Combination Wrench "Revo Wave"

คุณสมบัติ ● ส่วนหัวแหวนมีซี่เขี้ยว สามารถออกแรงขันโบลท์/น็อตได้มากโดยไม่ก่อให้เกิดความเสียหาย
ประเทศที่ผลิต ● ญี่ปุ่น

Order Unit: 1 Pcs

Order Code	Item No.	Price (per pcs)	Width Across-flat Dimension (mm)	Total Length (mm)	Weight (g)
364-1287	CL0005	302THB	5.5	105	13
497-5073	CL0006	302THB	6.0	110	15
364-1295	CL0007	302THB	7.0	120	17
342-8788	CL0008	302THB	8.0	130	20
497-5081	CL0016	510THB	16.0	220	130
342-8834	CL0017	510THB	17.0	231	150
497-5090	CL0018	597THB	18.0	245	180
342-8842	CL0019	583THB	19.0	254	200
342-8851	CL0021	783THB	21.0	290	290
342-8869	CL0022	783THB	22.0	304	300
342-8877	CL0024	926THB	24.0	337	380
342-8885	CL0027	1,374THB	27.0	370	495

Set

Order Unit: 1 Set

Order Code	Item No.	Price (per set)	Set Contents (mm)	Set Contents (piece)	Weight (kg)
375-2755	CLS060	2,359THB	8, 10, 12, 13, 14, 17	6	0.49
351-4986	CLS100	5,379THB	8, 10, 12, 13, 14, 17, 19, 21, 22, 24	10	1.75
364-1309	CLS140	10,096THB	5.5, 7, 8, 10, 12, 13, 14, 17, 19, 22, 24, 27, 30, 32	14	3.47

ASAHI TOOLS

Width Across-flat Dimension

Total Length

LEW0019

LEWS-6 (set)

Flower drive shape that does not damage a bolt

LIGHTOOL Existing Items

In the case of the conventional product, licking may occur because force is applied to the corners of the bolts and nuts. However, if the flower drive shape of the lightool is a surface contact, no force is applied to the corners and the bolts and nuts are not damaged.

Combination Wrench "LIGHTOOL"

คุณสมบัติ ● เครื่องมือที่มีเป้าหมายในการประหยัดทรัพยากรและมีน้ำหนักเบาเฉลี่ย 20% หรือมากกว่า
ประเทศที่ผลิต ● ญี่ปุ่น

Order Unit: 1 Pcs

Order Code	Item No.	Price (per pcs)	Width Across-flat Dimension (mm)	Total Length (mm)	Weight (g)
364-1619	LEW0005	302THB	5.5	100	11
212-0917	LEW0007	302THB	7.0	105	14
212-0925	LEW0008	302THB	8.0	105	13
212-0933	LEW0010	332THB	10.0	119	21
212-0941	LEW0012	346THB	12.0	141	38
212-0950	LEW0013	383THB	13.0	151	45
212-0968	LEW0014	383THB	14.0	171	60
212-0976	LEW0015	447THB	15.0	191	83
212-0984	LEW0016	447THB	16.0	191	80
212-0992	LEW0017	477THB	17.0	216	100
212-1000	LEW0019	583THB	19.0	235	135
212-1018	LEW0021	783THB	21.0	255	200
212-1034	LEW0022	783THB	22.0	255	195
212-1042	LEW0024	926THB	24.0	280	200

Set อุปกรณ์เสริม ● คลิป PVC

Order Unit: 1 Set

Order Code	Item No.	Price (per set)	Set Contents (mm)	Set Contents (piece)	Weight (g)
212-0747	LEWS-6	2,330THB	10, 12, 13, 14, 17, 19	6	445

SUPER TOOL

Width Across-flat Dimension

Total Length

SH-24

Example

"Super Head Spanner"

คุณสมบัติ ● ออกแบบให้สามารถทำงานหมุนเร็วได้แบบประแจปกติ
● เหมาะสำหรับปรับขันน็อตของท่อเบรค
ประเทศที่ผลิต ● ญี่ปุ่น

Order Unit: 1 Pcs

Order Code	Item No.	Price (per pcs)	Width Across-flat Dimension (mm)	Total Length (mm)	Weight (g)
332-0162	SH-24	1,011THB	24	294	360

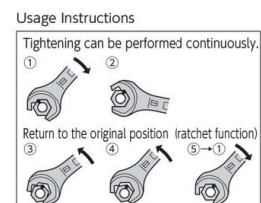

รหัสสั่งซื้อ **สีน้ำเงิน** ... มีสินค้าสต็อกที่ประเทศอินโดนีเซียและประเทศไทย **สีแดง** ... มีสินค้าสต็อกที่ประเทศอินโดนีเซีย **สีเขียว** ... มีสินค้าสต็อกที่ประเทศไทย

- Ratchet Wrenches
- Combination Ratchet Wrenches
- Piping Ratchet Wrenches
- Flat Ratchet Wrenches
- Offset Wrenches
- Gear Wrenches
- Slogging Wrenches
- Flare Nut Wrenches
- Crow Foot Wrenches
- Monkey Wrenches
- Spanners
- Combination Spanners
- Hook Spanners
- Special Purpose Spanners
- Gear Pullers
- Bearing Pullers

921 Wrenches・Spanners・Pullers

Ratchet Wrenches
Combination Ratchet Wrenches
Piping Ratchet Wrenches
Flat Ratchet Wrenches
Offset Wrenches
Gear Wrenches
Slogging Wrenches
Flare Nut Wrenches
Crow Foot Wrenches

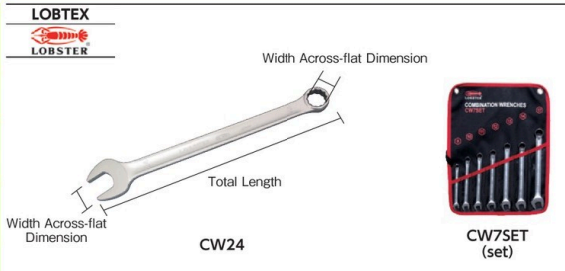

Combination Wrench

คุณสมบัติ
●สามารถใช้ได้สำหรับการขันเร็วชั่วคราวโดยใช้ด้านประแจปากตาย และใช้
ใช้งานขันโดยใช้ด้านหัวแวน
●เคลือบขาคันช่วยให้ลื่นหลุดได้ยากแม้เป็นน้ำมัน
ประเทศที่ผลิต ●ญี่ปุ่น

Order Unit: 1 Pcs

Order Code	Item No.	Price (per pcs)	Width Across-flat Dimension (mm)	Total Length (mm)	Weight (g)
818-7182	CW6	300THB	6	96	14
818-7183	CW7	300THB	7	111	20
818-7184	CW8	300THB	8	126	28
818-7185	CW9	300THB	9	136	36
818-7186	CW10	329THB	10	151	42
818-7187	CW11	359THB	11	161	55
818-7188	CW12	383THB	12	170	65
818-7189	CW13	419THB	13	188	85
818-7190	CW14	457THB	14	190	98

Order Unit: 1 Pcs

Order Code	Item No.	Price (per pcs)	Width Across-flat Dimension (mm)	Total Length (mm)	Weight (g)
818-7191	CW15	494THB	15	200	119
818-7192	CW17	556THB	17	225	153
818-7193	CW19	650THB	19	256	205
818-7194	CW21	794THB	21	289	267
818-7195	CW22	869THB	22	304	305
818-7196	CW24	967THB	24	337	380
818-7197	CW26	1,189THB	26	371	466
818-7198	CW27	1,326THB	27	381	502
818-7199	CW30	1,840THB	30	446	687
818-7200	CW32	2,007THB	32	471	836

Monkey Wrenches

Set อุปกรณ์เสริม ●ถุงผ้า

Order Unit: 1 Set

Order Code	Item No.	Price (per set)	Set Contents (mm)	Set Contents (piece)	Weight (g)
818-7201	CW7SET	2,787THB	8, 10, 11, 12, 13, 14, 17	7	550
818-7202	CW10SET	5,101THB	8, 10, 11, 12, 13, 14, 17, 19, 21, 22	10	1300

Spanners

Order Unit: 1 Set

Order Code	Item No.	Price (per set)	Set Contents (mm)	Set Contents (piece)	Weight (g)
818-7201	CW7SET	2,787THB	8, 10, 11, 12, 13, 14, 17	7	550
818-7202	CW10SET	5,101THB	8, 10, 11, 12, 13, 14, 17, 19, 21, 22	10	1300

Combination Spanners
Hook Spanners

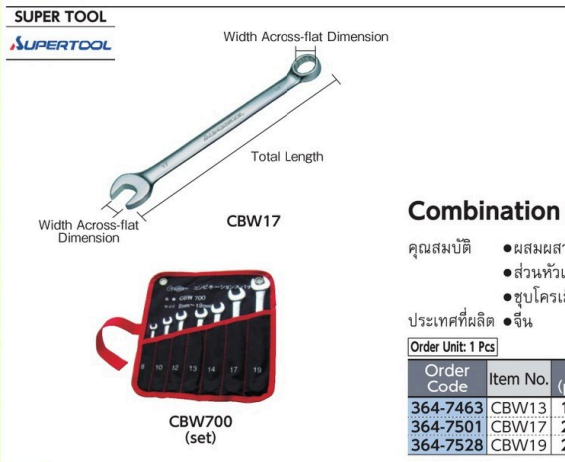

Combination Spanner

คุณสมบัติ
●ผสมผสานระหว่างประแจหัวแวนและประแจปากตาย สามารถใช้งานขันได้
●ส่วนหัวแวนมีซี่ยาว สามารถออกแรงขันในbolt/น็อตได้มากโดยไม่ก่อให้เกิดความเสียหาย
●ชุบโครเมียมทนเกลือพร้อมเคลือบ
ประเทศที่ผลิต ●จีน

Set อุปกรณ์เสริม ●ถุงผ้า

Order Unit: 1 Set

Order Code	Item No.	Price (per set)	Set Contents (mm)	Set Contents (piece)	Weight (g)
364-7625	CBW700	1,223THB	8, 10, 12, 13, 14, 17, 19	7	800
364-7447	CBW1100	2,373THB	7, 8, 10, 12, 13, 14, 17, 19, 21, 22, 24	11	1890

Order Unit: 1 Pcs

Order Code	Item No.	Price (per pcs)	Width Across-flat Dimension (mm)	Total Length (mm)	Weight (g)
364-7463	CBW13	172THB	13	177	79
364-7501	CBW17	215THB	17	225	164
364-7528	CBW19	256THB	19	249	220

Gear Pullers
Bearing Pullers

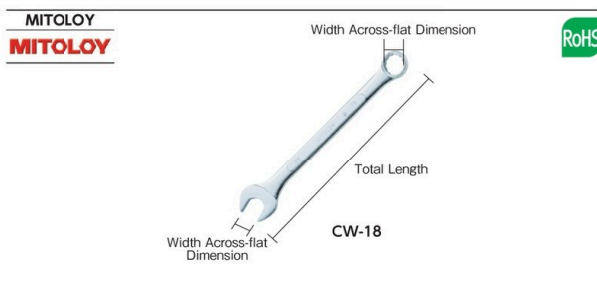

Combination Wrench

คุณสมบัติ
●มีความทนทานเป็นเลิศ
ประเทศที่ผลิต ●ญี่ปุ่น

Combination Wrench Set

คุณสมบัติ
●เหมาะสำหรับการบำรุงรักษาเครื่องจักรไฟฟ้า เครื่องจักรโรงงาน ฯลฯ
ประเทศที่ผลิต ●ญี่ปุ่น

Order Unit: 1 Set

Order Code	Item No.	Price (per set)	Set Contents (mm)	Set Contents (piece)	Weight (g)
370-8446	W-520	1,121THB	5.5, 7, 8, 10, 12	5	165

Order Unit: 1 Pcs

Order Code	Item No.	Price (per pcs)	Width Across-flat Dimension (mm)	Total Length (mm)	Weight (g)
411-4043	CW-8	223THB	8.0	100	24
411-3772	CW-10	223THB	10.0	120	32
411-3845	CW-16	356THB	16.0	192	121
411-3861	CW-18	410THB	18.0	226	171

921

สินค้าบางรายการไม่สามารถนำเข้าได้ สินค้าบางรายการไม่สามารถใช้กับไฟฟ้ไทยได้ ราคาไม่รวมภาษีมูลค่าเพิ่ม



Order Unit: 1 Pcs

Order Code	Item No.	Price (per pcs)	Width Across-flat Dimension (inch)	Total Length (mm)	Weight (g)
447-2012	CSB-16	593THB	1/ 2	189	85
447-2021	CSB-18	627THB	9/16	201	100
447-2039	CSB-19	681THB	19/32	214	115
447-2047	CSB-20	746THB	5/ 8	227	135
447-2055	CSB-22	794THB	11/16	239	160
447-2063	CSB-24	894THB	3/ 4	264	195
447-2071	CSB-25	979THB	25/32	277	225
447-2080	CSB-26	1,010THB	13/16	290	250

Combination Spanner (inch size)

คุณสมบัติ • เป็นเครื่องมือที่มี 1 บทบาท 2 ฟังก์ชัน โดยสามารถใช้ทั้งหัวประแจแบบกบฏและเลื่อนในการขันแน่นชั่วคราวและใช้ฝั่งประแจแหวนในการขันแน่น
 • ส่วนหัวแหวนมีมุมตัด 15 องศา
 ประเทศที่ผลิต • ญี่ปุ่น

Order Unit: 1 Pcs

Order Code	Item No.	Price (per pcs)	Width Across-flat Dimension (inch)	Total Length (mm)	Weight (g)
447-2098	CSB-28	1,179THB	7/8	302	275
447-2101	CSB-30	1,393THB	15/16	327	305
447-2110	CSB-32	1,696THB	1	340	370
447-2128	CSB-34	1,943THB	1-1/16	365	455
447-2136	CSB-36	2,511THB	1-1/8	390	560
447-2144	CSB-38	2,791THB	1-3/16	403	635
447-2152	CSB-40	3,187THB	1-1/4	428	735



Order Unit: 1 Pcs

Order Code	Item No.	Price (per pcs)	Width Across-flat Dimension (mm)	Total Length (mm)	Weight (g)
407-8951	CS-06	265THB	6.0	101	12
407-8969	CS-07	265THB	7.0	113	19
407-8985	CS-09	305THB	9.0	138	33
407-8993	CS-10	315THB	10.0	151	41
407-9019	CS-12	315THB	12.0	176	71
407-9035	CS-14	366THB	14.0	201	106
407-9043	CS-15	487THB	15.0	214	117
407-9060	CS-17	464THB	17.0	239	145
407-9078	CS-18	550THB	18.0	252	177
407-9086	CS-19	537THB	19.0	264	182
407-9094	CS-20	673THB	20.0	277	222
407-9108	CS-21	673THB	21.0	290	242
407-9116	CS-22	697THB	22.0	302	253
407-9124	CS-23	863THB	23.0	315	288



CS700 (set: in a cloth bag)



CS700P (set: with a holder)

Combination Spanner

คุณสมบัติ • เป็นเครื่องมือที่มี 1 บทบาท 2 ฟังก์ชัน โดยสามารถใช้ทั้งหัวประแจแบบกบฏและเลื่อนในการขันแน่นชั่วคราวและใช้ฝั่งประแจแหวนในการขันแน่น
 • ส่วนหัวแหวนมีมุมตัด 15 องศา
 ประเทศที่ผลิต • ญี่ปุ่น

Order Unit: 1 Pcs

Order Code	Item No.	Price (per pcs)	Width Across-flat Dimension (mm)	Total Length (mm)	Weight (g)
407-9132	CS-24	893THB	24	327	304
407-9141	CS-25	1,160THB	25	340	382
407-9159	CS-26	1,237THB	26	353	370
407-9167	CS-27	1,301THB	27	365	431
407-9175	CS-28	1,544THB	28	378	494
407-9183	CS-29	1,753THB	29	390	591
407-9191	CS-30	1,753THB	30	403	639
407-9205	CS-32	1,816THB	32	428	744
407-9213	CS-33	2,324THB	33	441	784
407-9221	CS-34	2,514THB	34	453	841
407-9230	CS-35	2,701THB	35	466	1016
407-9248	CS-36	3,177THB	36	479	1044
407-9264	CS-41	3,869THB	41	542	1404
407-9272	CS-46	4,751THB	46	605	1996

Set

Order Unit: 1 Set

Order Code	Item No.	Price (per set)	Set Contents (mm)	Set Contents (piece)	Accessories	Weight (g)
407-9302	CS700	3,056THB	8, 10, 12, 13, 14, 17, 19	7		900
491-4546	CS700P	2,740THB	8, 10, 12, 13, 14, 17, 19	7	Cloth Bag Holder	700



Order Unit: 1 Pcs

Order Code	Item No.	Price (per pcs)	Width Across-flat Dimension (mm)	Total Length (mm)	Weight (g)
369-0130	CW-10	295THB	10.0	124.0	35
369-0156	CW-11	310THB	11.0	132.0	40
369-0164	CW-12	325THB	12.0	152.0	60
369-0172	CW-13	339THB	13.0	160.0	70
369-0181	CW-14	339THB	14.0	170.0	60
369-0199	CW-15	456THB	15.0	177.0	70

Combination Wrench

คุณสมบัติ • ใช้ส่วนประแจปากตายเป็นสำหรับการขันชั่วคราวและประแจหัวแหวนสำหรับการใช้งานจริง
 • ส่วนหัวแหวนมีมุม 15 องศา
 ประเทศที่ผลิต • ญี่ปุ่น

Order Unit: 1 Pcs

Order Code	Item No.	Price (per pcs)	Width Across-flat Dimension (mm)	Total Length (mm)	Weight (g)
369-0202	CW-17	443THB	17.0	214.0	90
396-2067	CW-18	486THB	18.0	239.0	130
369-0211	CW-19	486THB	19.0	239.0	165
369-0229	CW-21	651THB	21.0	280.0	210
369-0237	CW-22	680THB	22.0	280.0	245
369-0245	CW-24	709THB	24.0	308.0	290

รหัสสั่งซื้อ **สีน้ำเงิน** ... มีสินค้าสต็อกที่ประเทศอินโดนีเซียและประเทศไทย **สีแดง** ... มีสินค้าสต็อกที่ประเทศอินโดนีเซีย **สีเขียว** ... มีสินค้าสต็อกที่ประเทศไทย

- Ratchet Wrenches
- Combination Ratchet Wrenches
- Piping Ratchet Wrenches
- Flat Ratchet Wrenches
- Offset Wrenches
- Gear Wrenches
- Stogging Wrenches
- Flare Nut Wrenches
- Crow Foot Wrenches
- Monkey Wrenches
- Spanners
- Combination Spanners
- Hook Spanners
- Special Purpose Spanners
- Gear Pullers
- Bearing Pullers

923 Wrenches・Spanners・Pullers

- Ratchet Wrenches
- Combination Ratchet Wrenches
- Piping Ratchet Wrenches
- Flat Ratchet Wrenches
- Offset Wrenches
- Gear Wrenches
- Slogging Wrenches
- Flare Nut Wrenches
- Crow Foot Wrenches
- Monkey Wrenches
- Spanners
- Combination Spanners
- Hook Spanners
- Special Purpose Spanners
- Gear Pullers
- Bearing Pullers

RoHS

TONER
TONER

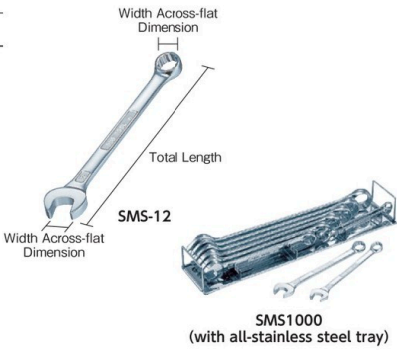

SUS Combination Spanner

คุณสมบัติ • เครื่องมือทำจากเหล็กกล้าไร้สนิม โดดเด่นด้านความทนทาน ความทนทานต่อสารเคมี และสูลักษณ์ะ
ประเทศที่ผลิต • ญี่ปุ่น

Order Unit: 1 Pcs					
Order Code	Item No.	Price (per pcs)	Width Across-flat Dimension (mm)	Total Length (mm)	Weight (g)
288-1675	SMS-08	1,400THB	8	120	20
288-1683	SMS-10	1,420THB	10	140	30
288-1691	SMS-12	1,744THB	12	160	60
288-1705	SMS-13	1,581THB	13	170	70
288-1713	SMS-14	1,953THB	14	180	90
288-1721	SMS-17	1,903THB	17	210	130
288-1730	SMS-19	2,236THB	19	235	180
288-1748	SMS-21	3,721THB	21	260	240
288-1756	SMS-22	3,800THB	22	280	280
288-1764	SMS-24	4,973THB	24	310	370

Set

Order Unit: 1 Set					
Order Code	Item No.	Price (per set)	Set Contents (mm)	Weight (kg)	
389-3871	SMS1000	25,247THB	8, 10, 12, 13, 14, 17, 19, 21, 22, 24	1.7	

KYOTO TOOL
KTC



Combination Wrench

คุณสมบัติ • การทำ "หัวเขื่อนแบบใหม่" เพื่อให้มีปริมาตรไปในส่วนที่มีแรงดัน ความกว้างของหัวจะถูกสร้างขึ้นให้เล็กที่สุดเท่าที่จะทำได้เมื่อเทียบกับแบบเดิม
• ผสมผสานประเภทปากตายสำหรับการขันเร็ว และประแจหัวแหวนที่มีความทนทานสูง
ประเทศที่ผลิต • ญี่ปุ่น

⚠ ข้อควรระวัง
• หัวที่มีขนาด 5 มม. หรือน้อยกว่าจะเป็นรูรับแสงรูปหกเหลี่ยม

Order Unit: 1 Pcs					
Order Code	Item No.	Price (per pcs)	Width Across-flat Dimension (mm)	Total Length (mm)	Weight (g)
307-6679	MS2-032	290THB	3.2	75	6
307-6687	MS2-04	290THB	4.0	80	8
307-6695	MS2-045	290THB	4.5	85	10
307-6709	MS2-05	290THB	5.0	90	11
307-6717	MS2-055	290THB	5.5	96	13
307-6725	MS2-06	290THB	6.0	96	14
307-6733	MS2-07	290THB	7.0	111	20
307-6741	MS2-08	299THB	8.0	126	28
307-6750	MS2-09	305THB	9.0	136	36
307-6768	MS2-10	345THB	10.0	151	42
307-6776	MS2-11	400THB	11.0	161	55
307-6784	MS2-12	400THB	12.0	170	65
307-6792	MS2-13	533THB	13.0	188	85
307-6806	MS2-14	486THB	14.0	190	98
307-6814	MS2-15	503THB	15.0	200	119
307-6822	MS2-16	503THB	16.0	215	134
307-6831	MS2-17	577THB	17.0	225	153
307-6849	MS2-18	586THB	18.0	241	184
307-6857	MS2-19	663THB	19.0	256	205
307-6865	MS2-20	676THB	20.0	271	234

Order Unit: 1 Pcs					
Order Code	Item No.	Price (per pcs)	Width Across-flat Dimension (mm)	Total Length (mm)	Weight (g)
307-6873	MS2-21	747THB	21.0	289	267
307-6881	MS2-22	817THB	22.0	304	305
307-6890	MS2-23	859THB	23.0	311	331
307-6903	MS2-24	1,080THB	24.0	337	380
307-6911	MS2-25	1,097THB	25.0	351	423
307-6920	MS2-26	1,216THB	26.0	371	466
307-6938	MS2-27	1,379THB	27.0	381	502
307-6946	MS2-28	1,647THB	28.0	401	561
307-6954	MS2-29	2,014THB	29.0	421	650
307-6962	MS2-30	2,141THB	30.0	446	687
307-6971	MS2-31	2,570THB	31.0	462	790
307-6989	MS2-32	2,696THB	32.0	471	836
307-6997	MS2-33	2,959THB	33.0	477	904
307-7004	MS2-34	3,211THB	34.0	480	1030
307-7012	MS2-35	3,479THB	35.0	481	1070
307-7021	MS2-36	4,104THB	36.0	501	1155
307-7039	MS2-38	4,857THB	38.0	521	1382
307-7047	MS2-41	5,016THB	41.0	542	1680
307-7055	MS2-46	6,191THB	46.0	562	2142



TMS212 (set)

Set อุปกรณ์เสริม • ถาดพลาสติกขึ้นรูป

Order Unit: 1 Set					
Order Code	Item No.	Price (per set)	Set Contents (mm)	Set Contents (piece)	Weight (kg)
307-6644	TMS208	3,743THB	7, 8, 10, 12, 13, 14, 17, 19	8	1.0
307-6661	TMS212	6,261THB	5.5, 7, 8, 10, 12, 13, 14, 15, 17, 19, 21, 22	12	1.6

ASAHI
ASAHI TOOLS

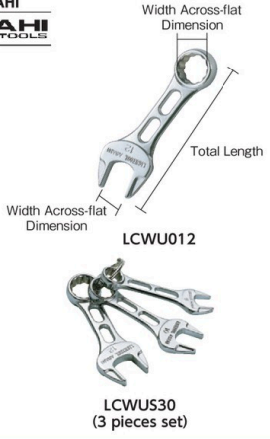

"Lighttool Petite" Combination Spanner

คุณสมบัติ • หน้าหนักที่เบา ถือสะดวก มีรูปแบบการทำงานและประโยชน์ใช้สอยสูงซึ่งเป็นลักษณะที่ดีของเครื่องมือหน้าหนัก
• เนื่องจากมันพกพาได้อย่างสะดวกมันจึงสามารถใช้เป็นพวงกุญแจได้ด้วย
ประเทศที่ผลิต • ญี่ปุ่น

Order Unit: 1 Pcs					
Order Code	Item No.	Price (per pcs)	Width Across-flat Dimension (mm)	Total Length (mm)	Weight (g)
323-5297	LCWU008	347THB	8.0	60	10
323-5301	LCWU010	375THB	10.0	68	15
323-5319	LCWU012	406THB	12.0	76	25

Order Unit: 1 Set					
Order Code	Item No.	Price (per set)	Set Contents (mm)	Set Contents (piece)	Weight (g)
323-5327	LCWU30	981THB	8, 10, 12	3	55

923

สินค้าบางรายการไม่สามารถนำเข้าได้ สินค้าบางรายการไม่สามารถใช้กับไฟที่ไทยได้ ราคาไม่รวมภาษีมูลค่าเพิ่ม



Combination Wrench (inch size)

คุณสมบัติ • การทำ "หัวเฉือนแบบใหม่" เรามีความกว้างของหัวที่เล็กที่สุดในโล
 • ตัวระบุขนาดเป็นอักษรตัวหนาที่มีขนาดใหญ่และมองเห็นได้ง่าย
 ประเทศที่ผลิต • ญี่ปุ่น

Order Unit: 1 Pcs

Order Code	Item No.	Price (per pcs)	Width Across-flat Dimension (inch)	Total Length (mm)	Weight (g)
373-6733	MS2-5/32	450THB	5/32	80	8
373-6717	MS2-3/16	450THB	3/16	85	10
373-6644	MS2-13/64	450THB	13/64	90	11
373-6768	MS2-7/32	450THB	7/32	96	13
373-6679	MS2-15/64	450THB	15/64	96	14
373-6792	MS2-9/32	473THB	9/32	111	20
373-6725	MS2-5/16	476THB	5/16	126	28
373-6601	MS2-11/32	484THB	11/32	136	36
373-6750	MS2-7/16	537THB	7/16	161	55
373-6784	MS2-9/16	653THB	9/16	190	98

Order Unit: 1 Pcs

Order Code	Item No.	Price (per pcs)	Width Across-flat Dimension (inch)	Total Length (mm)	Weight (g)
373-6695	MS2-19/32	683THB	19/32	200	119
373-6741	MS2-5/8	699THB	5/8	215	134
373-6580	MS2-11/16	716THB	11/16	225	153
373-6709	MS2-25/32	894THB	25/32	271	234
373-6636	MS2-13/16	931THB	13/16	289	267
373-6776	MS2-7/8	1,117THB	7/8	304	305
373-6661	MS2-15/16	1,399THB	15/16	337	380
373-6571	MS2-1	1,529THB	1	351	423
373-6628	MS2-1-1/8	2,359THB	1-1/8	421	650
373-6610	MS2-1-1/4	3,161THB	1-1/4	471	836
373-6652	MS2-1-3/8	4,899THB	1-3/8	481	1070
373-6687	MS2-1-7/16	6,229THB	1-7/16	501	1155
373-6598	MS2-1-1/2	6,816THB	1-1/2	521	1382



TMS208B (set)

Set อุปกรณ์เสริม • กล่องเครื่องมือสำหรับเก็บ

Order Unit: 1 Set

Order Code	Item No.	Price (per set)	Set Contents (inch)	Set Contents (piece)	Weight (g)
373-8841	TMS208B	5,471THB	1/4, 3/8, 7/16, 1/2, 9/16, 5/8, 11/16, 3/4	8	1000

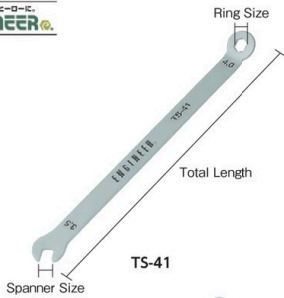

TS-41



TS-04 (set)

"Combination Spanner"

คุณสมบัติ • มั่นเป็นประแจปากตายที่มีความบางเป็นพิเศษด้วยความหนาเพียง 1.5 มม.
 • หัวมันมีมุมโค้ง 30 องศา
 ประเทศที่ผลิต • ญี่ปุ่น

Order Unit: 1 Pcs

Order Code	Item No.	Price (per pcs)	Ring Size (mm)	Spanner Size (mm)	Total Length (mm)	Weight (g)
395-5583	TS-41	176THB	4.0	3.5	100	8
395-5591	TS-42	185THB	4.5	4.0	100	8
395-5605	TS-43	185THB	5.0	4.5	106	10
395-5613	TS-44	185THB	5.5	5.0	106	10
395-5621	TS-45	182THB	6.0	5.5	106	10
395-5630	TS-46	198THB	6.5	6.0	114	12
395-5648	TS-47	198THB	7.0	6.5	114	12
395-5656	TS-48	198THB	8.0	7.0	114	12

Order Unit: 1 Set

Order Code	Item No.	Price (per set)	Set Contents (mm)	Set Contents (piece)	Weight (g)
368-8836	TS-04	1,257THB	4.0 x 3.5, 4.5 x 4.0, 5.0 x 4.5, 5.5 x 5.0, 6.0 x 5.5, 6.5 x 6.0, 7.0 x 6.5, 8.0 x 7.0	8	85

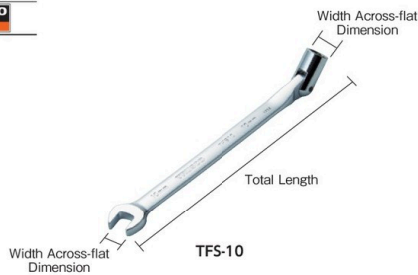

TFS-10



FBH1-12X14

"Flex Socket Spanner"

คุณสมบัติ • สามารถใช้ประแจปากตายขันเร็ว และจบงานได้ด้วยประแจหัวแหวนในทันที ช่วยประหยัดเวลาการทำงาน
 ประเทศที่ผลิต • ไต้หวัน

Order Unit: 1 Pcs

Order Code	Item No.	Price (per pcs)	Width Across-flat Dimension (mm)	Total Length (mm)	Weight (g)
836-9060	TFS-10	336THB	10	180	80
836-9061	TFS-12	373THB	12	195	110
836-9062	TFS-13	417THB	13	210	131
836-9063	TFS-14	417THB	14	230	170
836-9064	TFS-17	544THB	17	235	230
836-9065	TFS-19	599THB	19	255	288

"Flex Head Socket"

คุณสมบัติ • เนื่องจากเป็นกลไกการแกว่ง, คุณคงด้ามจับเป็นรูปตัว L คุณจะสามารถใช้นางที่มาก แลถ้าคุณยืนอยู่คุณจะสามารถเปลี่ยนมันได้เร็ว
 ประเทศที่ผลิต • ญี่ปุ่น

Order Unit: 1 Pcs

Order Code	Item No.	Price (per pcs)	Width Across-flat Dimension (mm)	Total Length (mm)	Weight (g)
373-4251	FBH1-8X10	1,159THB	8 x 10	200	90
373-4200	FBH1-10X12	1,257THB	10 x 12	215	120
373-4218	FBH1-12X14	1,257THB	12 x 14	230	160
373-4226	FBH1-13X14	1,257THB	13 x 14	230	170
373-4234	FBH1-14X17	1,443THB	14 x 17	245	220
373-4242	FBH1-17X19	1,540THB	17 x 19	250	250

รหัสสั่งซื้อ **สีน้ำเงิน** ... มีสินค้าสต็อกที่ประเทศอินโดนีเซียและประเทศไทย **สีแดง** ... มีสินค้าสต็อกที่ประเทศอินโดนีเซีย **สีเขียว** ... มีสินค้าสต็อกที่ประเทศไทย

925 Wrenches·Spanners·Pullers

Ratchet Wrenches
Combination Ratchet Wrenches
Piping Ratchet Wrenches
Flat Ratchet Wrenches



Hook Spanner

คุณสมบัติ ●เหมาะสำหรับยึดและถอดน็อต
ประเทศที่ผลิต ●ญี่ปุ่น

ASAHI METAL INDUSTRY Co.Ltd.						ASAHI METAL INDUSTRY Co.Ltd.					
Order Code	Item No.	Price (per pcs)	Applicable Dimension (mm)	Total Length (mm)	Weight (g)	Order Code	Item No.	Price (per pcs)	Applicable Dimension (mm)	Total Length (mm)	Weight (g)
115-7256	FK0012	280THB	12 to 14	108	25	117-0058	FK0075	530THB	75 to 80	247	275
115-7264	FK0016	257THB	16 to 20	108	25	117-0066	FK0080	666THB	80 to 85	271	390
115-7272	FK0020	257THB	20 to 22	108	25	117-0074	FK0085	749THB	85 to 92	271	390
116-9963	FK0025	257THB	25 to 28	136	50	117-0082	FK0092	711THB	92 to 100	286	400
116-9971	FK0030	263THB	30 to 32	136	50	117-0091	FK0105	1,031THB	105 to 115	333	710
116-9980	FK0034	339THB	34 to 38	160	100	117-0104	FK0120	1,031THB	120 to 130	333	710
116-9998	FK0040	352THB	40 to 42	173	100	117-0112	FK0140	1,823THB	140 to 150	385	960
117-0007	FK0045	393THB	45 to 48	196	150	117-0121	FK0155	1,983THB	155 to 165	385	960
117-0015	FK0052	406THB	50 to 55	208	155	117-0139	FK0175	3,584THB	175 to 195	466	2100
117-0023	FK0058	469THB	58 to 65	232	229	117-0147	FK0200	4,291THB	200 to 220	466	2100
117-0031	FK0065	483THB	65 to 70	232	229	117-0155	FK0230	5,109THB	230 to 250	567	3700
117-0040	FK0070	509THB	70 to 75	247	275	117-0163	FK0260	5,723THB	260 to 280	567	3700

Offset Wrenches
Gear Wrenches
Slogging Wrenches
Flare Nut Wrenches
Crow Foot Wrenches

Monkey Wrenches

Spanners

Combination Spanners

Hook Spanners

Special Purpose Spanners

Gear Pullers

Bearing Pullers

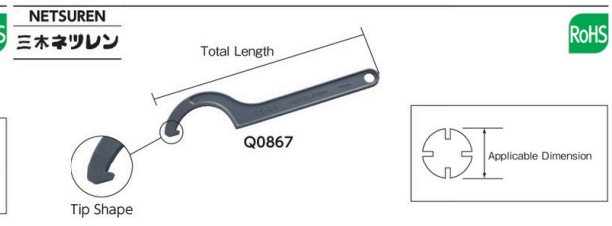
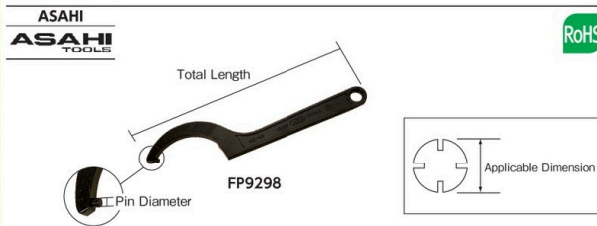

Hook Pin Spanner

คุณสมบัติ ●เหมาะสำหรับยึดและถอดน็อต
ประเทศที่ผลิต ●ญี่ปุ่น

Hook Spanner

คุณสมบัติ ●เหมาะสำหรับยึดและถอดน็อต
ประเทศที่ผลิต ●ญี่ปุ่น

ASAHI METAL INDUSTRY Co.Ltd.						MIKI NETSUREN Co.Ltd.						
Order Code	Item No.	Price (per pcs)	Applicable Dimension (mm)	Pin Diameter (mm)	Total Length (mm)	Weight (g)	Order Code	Item No.	Price (per pcs)	Applicable Dimension (mm)	Total Length (mm)	Weight (g)
273-7868	FP2528	473THB	25 to 28	2.5	136	50	448-7001	Q0860	253THB	25 to 30	118	30
273-7876	FP3032	473THB	30 to 32	2.5	136	50	448-7010	Q0861	267THB	30 to 38	140	55
115-3030	FP3438	473THB	34 to 38	3.5	160	100	448-7028	Q0862	287THB	38 to 45	176	83
115-3048	FP4042	510THB	40 to 42	3.5	173	100	448-7036	Q0863	322THB	45 to 52	200	130
115-3056	FP4548	584THB	45 to 48	4.5	195	150	448-7044	Q0864	447THB	52 to 58	215	150
115-3064	FP5255	621THB	50 to 55	4.5	208	150	448-7052	Q0865	513THB	58 to 65	240	217
115-3072	FP5865	680THB	58 to 65	4.5	230	220	448-7061	Q0866	556THB	65 to 75	255	225
115-3081	FP6570	726THB	65 to 70	4.5	230	220	448-7079	Q0867	626THB	75 to 85	278	300
115-3099	FP7075	726THB	70 to 75	5.5	246	275	448-7087	Q0868	786THB	85 to 98	285	390
115-3102	FP8085	909THB	80 to 85	5.5	270	390	448-7095	Q0869	981THB	98 to 110	302	490
115-3111	FP9298	974THB	92 to 100	6.0	286	400	448-7109	Q0870	1,053THB	110 to 125	338	550
							448-7117	Q0871	1,163THB	125 to 135	355	760

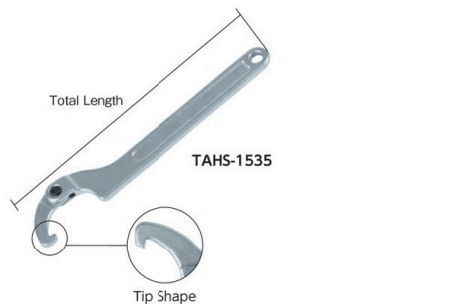
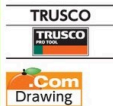

Flexible Hook Spanner

คุณสมบัติ ●ชนิดยืดหยุ่น สามารถเคลื่อนส่วนตะขอได้ จึงมีระยะการเคลื่อนที่กว้าง และสามารถใช้งานได้กับงานหลายขนาด
ประเทศที่ผลิต ●ไต้หวัน

Order Code	Item No.	Price (per pcs)	Applicable Dimension (mm)	Total Length (mm)	Weight (g)
818-3826	TAHS-1535	847THB	15 to 35	168	94

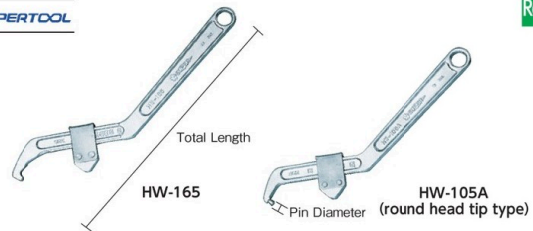

Hook Spanner

ประเทศที่ผลิต ●ญี่ปุ่น

Regulating type Hook Spanner

คุณสมบัติ ●ประแจปากตายสำหรับใช้กับน็อตหัวกลมที่มีรอยบาก (ร่อง) อยู่เท่านั้น

Order Code	Item No.	Price (per pcs)	Applicable Dimension (mm)	Total Length (mm)	Weight (g)
108-6065	HW-105	1,347THB	35 to 105	270	350
108-6073	HW-165	2,581THB	95 to 165	365	680

Regulating type Hook Spanner Round Head type

คุณสมบัติ ●ใช้สำหรับใส่และคลายน็อตที่กลมตามแนวเส้นรอบวง

Order Code	Item No.	Price (per pcs)	Applicable Dimension (mm)	Pin Diameter (mm)	Total Length (mm)	Weight (g)
108-6081	HW-105A	1,529THB	35 to 105	6	270	350

TRUSCO





Drum Spanner
TDRWAL01
 270mm

คุณสมบัติ
 ● สามารถใช้กับฝาถังหลากหลายชนิด
 ● มั่นเป็นประแจขนาด 3/4 นิ้ว ทรงเล็บขนาด 2 นิ้ว

ประเทศที่ผลิต ● อินเดีย

Order Unit: 1 Pcs TRUSCO NAKAYAMA CORPORATION

Order Code	Item No.	Price (per pcs)	Total Length (mm)	Weight (g)
366-8894	TDRWAL01	989THB	270	212

ASAHI



Drum Spanner
AB5100
 420mm

คุณสมบัติ
 ● ตรงกับฝาปิดถัง
 ● สามารถใช้กับปลั๊กระบายอากาศ

ประเทศที่ผลิต ● ญี่ปุ่น

Order Unit: 1 Pcs ASAHI METAL INDUSTRY Co.Ltd.

Order Code	Item No.	Price (per pcs)	Total Length (mm)	Weight (kg)
342-8745	AB5100	1,763THB	420	1.1

AQUASYSTEM



Universal Drum Wrench
DW-0102
 46cm

คุณสมบัติ
 ● ประแจเปิดฝาถัง 200 ลิตร เปิดได้ทั้งถังโลหะและพลาสติก
 ● เหมาะสำหรับ เปิดฝาถัง แบบเกลียวได้หลากหลายแบบ
 ● สำหรับสารเคมีที่ไม่ไวไฟ

วัสดุ ● เหล็กเหนียวหล่อ ประเทศที่ผลิต ● ไต้หวัน

Order Unit: 1 Pcs AQUASYSTEM (THAILAND) CO.,LTD.

Order Code	Item No.	Price (per pcs)	Width x Length x Thickness (cm)	Weight (kg)
T28-0019	DW-0102	1,759THB	12x46x4.5	1.8

AQUASYSTEM





Universal Drum Wrench
DW-0103X
 46cm

คุณสมบัติ
 ● ประแจเปิดฝาถัง 200 ลิตร เปิดได้ทั้งถังโลหะและพลาสติก
 ● เหมาะสำหรับ เปิดฝาถังแบบเกลียวได้หลากหลายแบบ
 ● ประแจเปิดฝาถังสำหรับสารเคมีที่ไวไฟ (ป้องกันการเกิดประกายไฟ)

วัสดุ ● ทองเหลือง ประเทศที่ผลิต ● ไต้หวัน

Order Unit: 1 Pcs AQUASYSTEM (THAILAND) CO.,LTD.

Order Code	Item No.	Price (per pcs)	Width x Length x Thickness (cm)	Weight (kg)
T28-0020	DW-0103X	3,077THB	12x46x4.5	2

SUPER TOOL



Pin Spanner
PW-100
 250mm

คุณสมบัติ
 ● มั่นเป็นประแจสำหรับขันและคลายน็อตที่มีรูสลัก

ประเทศที่ผลิต ● ญี่ปุ่น

อุปกรณ์เสริม ● หมุด PWA (ชุดละ 2 อัน) PWB (ชุดละ 2 อัน)

Order Unit: 1 Pcs SUPER TOOL Co.Ltd.

Order Code	Item No.	Price (per pcs)	Applicable Dimension (mm)	Pin Diameter (mm)	Weight (g)
294-2925	PW-100	3,633THB	18 to 100	5 x 7, 6 x 8	600

Pin

Order Code	Item No.	Price (per set)	Compatible Size (mm)	Q'ty Per Set (pcs)	Weight (g)
283-6602	PWA	417THB	5 x 7	2	10
283-6611	PWB	417THB	6 x 8	2	12

RoHS

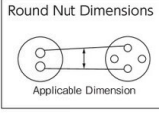

Round Nut Dimensions
 Applicable Dimension

Bearing Pullers

TOP

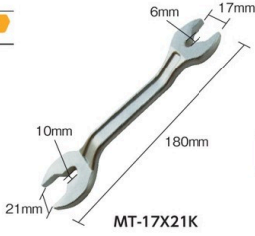

"Form Tie Spanner"
MT-17X21K
 180mm

Dimension (mm)	Use
6	For Round Separator
10	For IVY FORM TIE
17	For Scaffolding Clamps
21	For Form-tie

คุณสมบัติ
 ● เป็นอุปกรณ์ที่สำคัญสำหรับงานหล่อขึ้นรูป เป็นอุปกรณ์ที่ยอดเยี่ยมที่สามารถทำงานได้ถึง 4 บทบาทในชิ้นเดียว

ประเทศที่ผลิต ● ญี่ปุ่น

Order Unit: 1 Pcs TOP KOGYO Co.Ltd

Order Code	Item No.	Price (per pcs)	Width Across-flat Dimension (mm)	Total Length (mm)	Weight (g)
369-1977	MT-17X21K	369THB	17, 6 x 21, 10	180	190

TOP



GP-150
Gear Puller (2 claw type)

คุณสมบัติ
 ● เปลี่ยนหัวใหม่ สามารถใช้ได้กับเฟืองที่ใหญ่ขึ้นและเฟืองที่อยู่ในแคบ (GP-75 ชนิดหนึ่งรู)

ประเทศที่ผลิต ● ญี่ปุ่น

Order Unit: 1 Pcs TOP KOGYO Co.Ltd

Order Code	Item No.	Price (per pcs)	Applicable Pulley (mm)	Push Screw Hexagon Size (mm)	Claw Reach Length (mm)	Guaranteed load (t)
369-1772	GP-75	1,711THB	40 to 75	14	55	2
369-1705	GP-150	3,749THB	60 to 150	19	150	6

รหัสสั่งซื้อ **สีน้ำเงิน** ... มีสินค้าสต็อกที่ประเทศอินโดนีเซียและประเทศไทย **สีแดง** ... มีสินค้าสต็อกที่ประเทศอินโดนีเซีย **สีเขียว** ... มีสินค้าสต็อกที่ประเทศไทย

927 Wrenches・Spanners・Pullers

- Ratchet Wrenches
- Combination Ratchet Wrenches
- Piping Ratchet Wrenches
- Flat Ratchet Wrenches
- Offset Wrenches
- Gear Wrenches

SUPER TOOL
SUPERTOOL



G150S

Gear Puller "G Type" (2 piece claw type)

คุณสมบัติ ●ด้ามจับแบบอัตโนมัติที่ทรงเสถียรถูกปิดโดยแรงของสปริงทำให้ง่ายต่อการตั้งค่าและปรับการใช้งาน
ประเทศที่ผลิต ●จีน

Order Unit: 1 Pcs			SUPER TOOL Co.Ltd.		
Order Code	Item No.	Price (per pcs)	Applicable Pulley (mm)	Claw Reach Length (mm)	Breaking Load (kN)
381-9591	G100S	1,859THB	50 to 100	90	40
381-9604	G150S	2,644THB	60 to 150	145	60
381-9612	G200S	5,256THB	80 to 200	235	80

RoHS

- Slogging Wrenches
- Flare Nut Wrenches
- Crow Foot Wrenches
- Monkey Wrenches
- Spanners
- Combination Spanners

SUPER TOOL
SUPERTOOL



GT150S

Gear Puller "GT Type" (3 piece claw type)

คุณสมบัติ ●ด้ามจับแบบอัตโนมัติที่ทรงเสถียรถูกปิดโดยแรงของสปริงทำให้ง่ายต่อการตั้งค่าและปรับการใช้งาน
●มี 3 ขา จึงตั้งบนชิ้นงานได้ง่าย
ประเทศที่ผลิต ●จีน

Order Unit: 1 Pcs			SUPER TOOL Co.Ltd.		
Order Code	Item No.	Price (per pcs)	Applicable Pulley (mm)	Claw Reach Length (mm)	Breaking Load (kN)
381-9655	GT150S	4,969THB	60 to 150	135	75

RoHS

- Hook Spanners
- Special Purpose Spanners
- Gear Pullers
- Bearing Pullers

TRUSCO
TRUSCO

Com Drawing



TGP2-150

Gear Puller (2 claw type)

คุณสมบัติ ●เหมาะสำหรับการดึงตลับลูกปืน มู่เล่ หรือเฟือง ทุกชนิด เมื่อทำการรื้อหรือซ่อมเครื่องจักรหรือรถยนต์
ประเทศที่ผลิต ●ไต้หวัน

Order Unit: 1 Pcs			TRUSCO NAKAYAMA CORPORATION		
Order Code	Item No.	Price (per pcs)	Applicable Pulley (mm)	Claw Reach Length (mm)	Breaking Load (kN)
488-8171	TGP2-75	807THB	40 to 75	55	20
488-7972	TGP2-100	1,097THB	50 to 100	90	40
488-8022	TGP2-150	1,681THB	60 to 150	140	60
488-8073	TGP2-200	3,619THB	80 to 200	190	80
488-8120	TGP2-300	8,403THB	120 to 300	275	120

SUPER TOOL
SUPERTOOL



G-6

Gear Puller "G Type" (2 piece claw type)

คุณสมบัติ ●เหมาะสำหรับการดึงตลับลูกปืน มู่เล่ หรือเฟือง ทุกชนิด เมื่อทำการรื้อหรือซ่อมเครื่องจักรหรือรถยนต์
ประเทศที่ผลิต ●ญี่ปุ่น

Order Unit: 1 Pcs			SUPER TOOL Co.Ltd.		
Order Code	Item No.	Price (per pcs)	Applicable Pulley (mm)	Claw Reach Length (mm)	Breaking Load (kN)
108-4976	G-3	1,627THB	40 to 75	55	20
108-4984	G-4	2,220THB	50 to 100	100	40
108-4992	G-6	3,393THB	60 to 150	150	60
108-5000	G-8	7,306THB	80 to 200	240	80
108-5018	G-10	13,280THB	100 to 250	250	100
108-5026	G-12	16,951THB	120 to 300	275	120
108-5034	G-15	32,820THB	150 to 375	320	150
108-5042	G-18	36,514THB	180 to 450	370	180
108-5051	G-24	89,019THB	280 to 600	575	240

RoHS

SUPER TOOL
SUPERTOOL



GL-10

Gear Puller "GL Type" (2 piece claw long type)

คุณสมบัติ ●เหมาะสำหรับการดึงตลับลูกปืน มู่เล่ หรือเฟือง ทุกชนิด เมื่อทำการรื้อหรือซ่อมเครื่องจักรหรือรถยนต์
ประเทศที่ผลิต ●ญี่ปุ่น

Order Unit: 1 Pcs			SUPER TOOL Co.Ltd.		
Order Code	Item No.	Price (per pcs)	Applicable Pulley (mm)	Claw Reach Length (mm)	Breaking Load (kN)
108-5719	GL-4	3,623THB	50 to 100	150	40
108-5727	GL-6	5,106THB	60 to 150	190	60
108-5735	GL-8	10,371THB	80 to 200	275	80
108-5743	GL-10	16,861THB	100 to 250	300	100
108-5751	GL-12	22,183THB	120 to 300	350	120
108-5760	GL-15	36,561THB	150 to 375	400	150
108-5778	GL-18	44,853THB	180 to 450	440	180

RoHS



GT-12

Gear Puller "GT Type" (3 piece claw type)

- คุณสมบัติ
- มี 3 ขา (ชนิดแข็งแรง) จึงดึงบนชิ้นงานได้ง่าย
 - เหมาะสำหรับการดึงตับลูกปืน มู่เล่ หรือเฟือง ทุกชนิด เมื่อทำการรื้อหรือซ่อมเครื่องจักรหรือรถยนต์
 - สามารถติดตั้งกรงเล็บแบบยาว (GL) ได้
 - การใช้ลูกเหล็กช่วยลดความต้านทานแรงเสียดทานได้อย่างมาก

ประเทศที่ผลิต • ญี่ปุ่น

Order Unit: 1 Pcs						SUPER TOOL Co.Ltd.
Order Code	Item No.	Price (per pcs)	Applicable Pulley (mm)	Claw Reach Length (mm)	Breaking Load (kN)	
381-9621	GT100	2,364THB	50 to 100	85	50	
381-9647	GT150	3,424THB	60 to 150	140	75	
381-9663	GT200	7,693THB	80 to 200	230	100	
381-9680	GT250	11,414THB	100 to 250	245	125	
288-2507	GT-12	24,977THB	120 to 300	275	125	



TCRV-4



TCRV-4A (adapter)

Gear Puller (2-claw/3-claw dual-purpose type)

- คุณสมบัติ
- มีกลไกกรงเล็บที่ปิดได้ตลอดเวลา จึงติดตั้งเข้ากับมู่เล่ได้ง่าย
 - ใช้งานได้ทั้ง Adapter

Adapter

Order Unit: 1 Pcs						TRUSCO NAKAYAMA CORPORATION			Order Unit: 1 Pcs		
Order Code	Item No.	Price (per pcs)	Applicable Pulley (mm)	Claw Reach Length (mm)	Breaking Load (kN)	Order Code	Item No.	Price (per pcs)	Compatible Model		
287-0878	TCRV-4	2,194THB	76 to 102	80	40	414-7821	TCRV-4A	133THB	TCRV-4		



TGP3-75

Gear Puller (3 claw type)

- คุณสมบัติ
- เหมาะสำหรับการดึงตับลูกปืน มู่เล่ หรือเฟือง ทุกชนิด เมื่อทำการรื้อหรือซ่อมเครื่องจักรหรือรถยนต์
 - ใต้หัว

ประเทศที่ผลิต • ญี่ปุ่น

Order Unit: 1 Pcs						TRUSCO NAKAYAMA CORPORATION					
Order Code	Item No.	Price (per pcs)	Applicable Pulley (mm)	Claw Reach Length (mm)	Breaking Load (kN)	Order Code	Item No.	Price (per pcs)	Applicable Pulley (mm)	Claw Reach Length (mm)	Breaking Load (kN)
798-5134	TGP3-75	1,360THB	40 to 75	55	20						
798-4936	TGP3-100	1,483THB	50 to 100	90	40						
798-4987	TGP3-150	2,146THB	60 to 150	140	60						
798-5037	TGP3-200	4,807THB	80 to 200	190	80						
798-5088	TGP3-300	16,901THB	120 to 300	275	120						



GP3 Series

Gear Puller (3 claw type)

- คุณสมบัติ
- เครื่องมือถอดมู่เล่ ทั้งสามจุดมีแรงดึงออกที่เฉลี่ยเท่ากัน
 - ญี่ปุ่น

ประเทศที่ผลิต • ญี่ปุ่น

Order Unit: 1 Pcs						TOP KOGYO Co.Ltd		
Order Code	Item No.	Price (per pcs)	Applicable Pulley (mm)	Claw Reach Length (mm)	Breaking Load (kN)	Item No.	Push Screw Hexagon Size (mm)	Guaranteed load (t)
369-1764	GP3-75	2,581THB	40 to 75	55		GP3-75	14	2
369-1748	GP3-100	3,469THB	50 to 100	100		GP3-100	17	4

STOCK ITEMS ARRIVE SOON!

Thailand



Indonesia

We have stock 70,000 items in Thai and Indonesia now. In the future expansion to 100,000 items.

รหัสสั่งซื้อ **สีน้ำเงิน** ... มีสินค้าสต็อกที่ประเทศอินโดนีเซียและประเทศไทย **สีแดง** ... มีสินค้าสต็อกที่ประเทศอินโดนีเซีย **สีเขียว** ... มีสินค้าสต็อกที่ประเทศไทย

929 Wrenches·Spanners·Pullers

- Ratchet Wrenches
- Combination Ratchet Wrenches
- Piping Ratchet Wrenches
- Flat Ratchet Wrenches
- Offset Wrenches
- Gear Wrenches

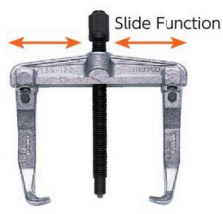
TRUSCO



Slide Function

TSG-120

ข้อควรระวัง
 ● ห้ามใช้กับตะขอนวนที่มีการเปลี่ยนการวางแนวของกรงเล็บ

Sliding Gear Puller Type



- คุณสมบัติ
- การเคลื่อนที่แบบขนาของกรงเล็บช่วยให้การทำงานราบรื่นนำไปสู่ประสิทธิภาพที่ดีขึ้น
 - ตัวกรงเล็บสไลด์, งานขันสลักเกลียวประเภททั่วไปจึงไม่ต้องการอุปกรณ์เสริม
- ประเทศที่ผลิต ● ญี่ปุ่น



TRUSCO NAKAYAMA CORPORATION

Order Code	Item No.	Price (per pcs)	Applicable Pulley (mm)	Claw Reach Length (mm)	Breaking Load (kN)
242-6480	TSG-80	2,129THB	30 to 80	90	40
242-6498	TSG-120	2,686THB	30 to 120	90	40
242-6501	TSG-160	4,289THB	40 to 160	140	60
242-6510	TSG-200	7,461THB	40 to 200	140	60

- Slogging Wrenches
- Flare Nut Wrenches
- Crow Foot Wrenches
- Monkey Wrenches
- Spanners
- Combination Spanners

SUPER TOOL



Slide Function

ABT90

Slide Gear Puller

- คุณสมบัติ
- เนื่องจากส่วนปลายของขามีขนาดบางเป็นพิเศษ คือ 2 มม. มันจึงสามารถเข้าไปที่ซี่ของว่างเล็กๆ ได้
 - ขามันเลื่อนไปทางซ้ายและขวา และสามารถถูกยึดด้วยโบลท์หัวกลมตรงจุดที่เหมาะสม
- ประเทศที่ผลิต ● ญี่ปุ่น

SUPER TOOL Co.Ltd.

Order Code	Item No.	Price (per pcs)	Applicable Pulley (mm)	Claw Reach Length (mm)	Claw Tip Thickness (mm)	Breaking Load (kN)
164-7121	ABT90	4,867THB	40 to 90	70	2	25
368-3508	ABT90L	5,084THB	40 to 90	100	2	25

- Hook Spanners
- Special Purpose Spanners
- Gear Pullers
- Bearing Pullers

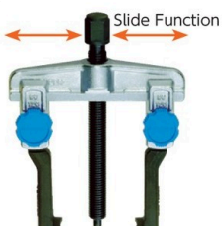
SUPER TOOL



Slide Function

GS90T

Slide Gear Puller



- คุณสมบัติ
- ประเภทกรงเล็บบาง
 - สามารถใช้กับทั้งตะขอนวนนอกและภายใน โดยการตั้งค่ากรงเล็บอีกครั้ง
- ประเทศที่ผลิต ● ญี่ปุ่น

SUPER TOOL Co.Ltd.

Order Code	Item No.	Price (per pcs)	Pull-out Product Outer Diameter (mm)	Breaking Load (kN)
360-3181	GS90T	3,054THB	When hanged outside 20 to 90, when hooked inside 80 to 140	20
360-3121	GS120T	3,947THB	When hanged outside 25 to 120, when hooked inside 80 to 180	20
360-3148	GS160T	6,176THB	When hanged outside 30 to 160, when hooked inside 110 to 220	35
360-3164	GS200T	10,123THB	When hanged outside 30 to 200, when hooked inside 110 to 260	35

Item No.	Claw Reach Length (mm)	Claw Tip Thickness (mm)
GS90T, 120T	103	2.7
GS160T, 200T	160	3.5

- Bearing Pullers

SUPER TOOL



Slide Function

GS90

Slide Gear Puller

- คุณสมบัติ
- ยึดส่วนกรงเล็บเลื่อนเข้ากับหัวสกรูเพื่อป้องกันกรงเล็บหลุดขณะบรรทุก
 - สามารถเกี่ยวสกรูภายในได้โดยการเปลี่ยนทิศทางของกรงเล็บ
- ประเทศที่ผลิต ● ญี่ปุ่น

SUPER TOOL Co.Ltd.

Order Code	Item No.	Price (per pcs)	Applicable Pulley (mm)	Claw Reach Length (mm)	Claw Tip Thickness (mm)	Breaking Load (kN)
331-3981	GS90	2,947THB	15 to 90	70 to 140	103	45
331-3913	GS160	6,031THB	25 to 160	100 to 220	160	60



- Bearing Pullers

SUPER TOOL



Slide Function

GS90M

Slide Gear Puller

- คุณสมบัติ
- ยึดส่วนกรงเล็บเลื่อนเข้ากับหัวสกรูเพื่อป้องกันกรงเล็บหลุดขณะบรรทุก
 - สามารถเกี่ยวสกรูภายในได้โดยการเปลี่ยนทิศทางของกรงเล็บ
 - ประเภทกรงเล็บยาว
- ประเทศที่ผลิต ● ญี่ปุ่น

SUPER TOOL Co.Ltd.

Order Code	Item No.	Price (per pcs)	Applicable Pulley (mm)	Claw Reach Length (mm)	Claw Tip Thickness (mm)	Breaking Load (kN)
331-3999	GS90M	3,750THB	15 to 90	70 to 140	178	45

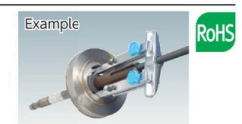

929

สินค้าบางรายการไม่สามารถนำเข้าได้ สินค้าบางรายการไม่สามารถใช้กับไฟที่ไทยได้ ราคาไม่รวมภาษีมูลค่าเพิ่ม

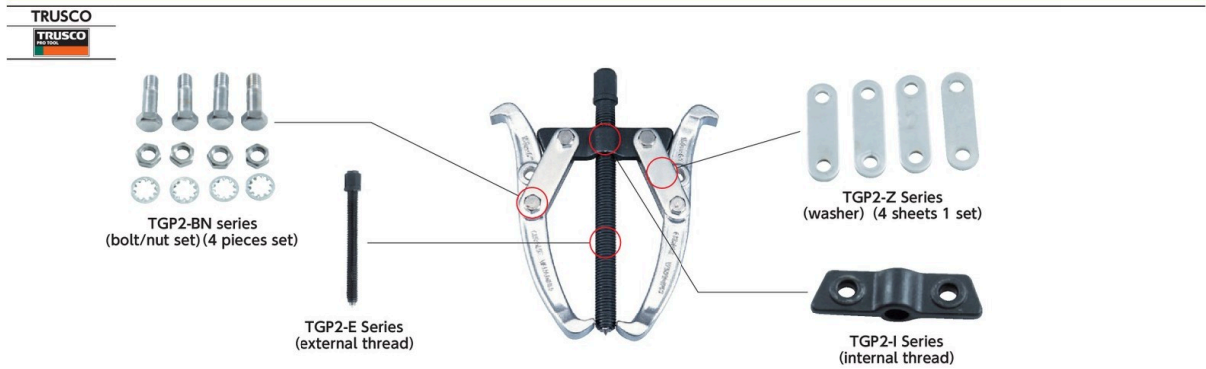

Parts for Gear Puller

ประเทศที่ผลิต • ใต้หวัน

Bolt/Nut (4 pieces set)

Order Code	Item No.	Price (per set)	Compatible Model	Weight (g)
488-7981	TGP2-100BN	123THB	For TGP2 type	18

Washer (4 sheets set)

Order Code	Item No.	Price (per set)	Compatible Model	Weight (g)
488-8219	TGP2-75Z	82THB	For TGP2 type	15

External Thread

Order Code	Item No.	Price (per pcs)	Compatible Model	Weight (g)
488-8197	TGP2-75E	406THB	For TGP2 type	60

Internal Thread

Order Code	Item No.	Price (per pcs)	Compatible Model	Weight (g)
488-8057	TGP2-150I	369THB	For TGP2 type	400

SUPER TOOL

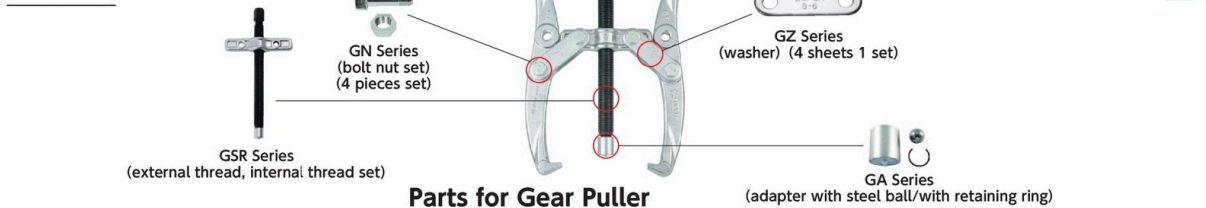

Parts for Gear Puller

ประเทศที่ผลิต • ญี่ปุ่น

Bolt / Nut Set

Order Code	Item No.	Price (per set)	Compatible Model	Q'ty Per Set (set)	Weight (g)
283-5410	GN3	148THB	For G3 Type	4	13
283-5428	GN4	185THB	For G, GL4 Type	4	18
283-5436	GN6	275THB	For G, GL6 Type	4	30
283-5444	GN8	599THB	For G, GL8 Type	4	50
283-5452	GN10	1,180THB	For G, GL10 Type	4	80
283-5461	GN12	1,657THB	For G, GL12 Type	4	110

Washer

Order Code	Item No.	Price (per set)	Compatible Model	Q'ty Per Set (sheet)	Weight (g)
283-5550	GZ3	99THB	For G3 Type	4	15
424-6152	GZ4	128THB	For G, GL4 Type	4	25
283-5576	GZ6	185THB	For G, GL6 Type	4	55
283-5584	GZ8	599THB	For G, GL8 Type	4	160
283-5592	GZ10	980THB	For G, GL10 Type	4	210
283-5606	GZ12	1,163THB	For G, GL12 Type	4	230

External Thread, Internal Thread Set ข้อมูลจำเพาะ • มีอะแดปเตอร์ให้ (GSR3 ไม่มีอะแดปเตอร์)

Order Code	Item No.	Price (per set)	Compatible Model	Weight (g)
283-5673	GSR3	954THB	For G3 Type	150
283-5681	GSR4	1,353THB	For G, GL4 Type	400
283-5690	GSR6	1,989THB	For G, GL6 Type	800
283-5703	GSR8	3,940THB	For G, GL8 Type	1900
283-5711	GSR10	5,653THB	For G, GL10 Type	3100
283-5720	GSR12	8,003THB	For G, GL12 Type	4700

Adapter with Steel Ball ข้อมูลจำเพาะ • มีแหวนยึดให้ด้วย

Order Code	Item No.	Price (per pcs)	Compatible Model	Weight (g)
283-5819	GA4N	406THB	For G, GL, GT4 Type	30
283-5827	GA6N	570THB	For G, GL, GT6W Type	35
283-5835	GA8N	751THB	For G, GL, GT8 Type	40
283-5843	GA10N	917THB	For G, GL, GT10 Type	115
283-5851	GA12N	1,107THB	For G, GL, GT12 Type	181

TRUSCO OrangeBook.Com
Search and information website for PRO TOOLS.

Stock status • Possible to check stocks in Thailand (TRUSCO NAKAYAMA THAILAND) and Indonesia (TRUSCO NAKAYAMA INDONESIA)

Recommend • Suggest recommended products at the same time as searching.

Support • Support product selection with a huge range of information such as drawings, CAD data, etc.

Access → www.orange-book.com ※ Only available in Japanese

RoHS

Hook Spanners

Special Purpose Spanners

Gear Pullers

Bearing Pullers

รหัสสั่งซื้อ **สีน้ำเงิน** ... มีสินค้าสต็อกที่ประเทศอินโดนีเซียและประเทศไทย **สีแดง** ... มีสินค้าสต็อกที่ประเทศอินโดนีเซีย **สีเขียว** ... มีสินค้าสต็อกที่ประเทศไทย

931 Wrenches・Spanners・Pullers

Ratchet Wrenches
Combination Ratchet Wrenches
Piping Ratchet Wrenches
Flat Ratchet Wrenches
Offset Wrenches
Gear Wrenches

SUPER TOOL

SUPER TOOL



AB1N

Bearing Puller

คุณสมบัติ ● เครื่องมือสำหรับดึงยางนอกของล้อรถจักรยานขนาดเล็กที่เคลื่อนที่
● มีปุ่มเพื่อให้ง่ายต่อการหมุนเร็วขึ้น
อุปกรณ์เสริม ● ทุยแรงทกเหลี่ยมแบบ L: 1 ชิ้น
ประเทศที่ผลิต ● ไต้หวัน

Order Unit: 1 Pcs			SUPER TOOL Co.Ltd.			
Order Code	Item No.	Price (per pcs)	Applicable Bearing (mm)	Claw Reach Length (mm)	Claw Tip Thickness (mm)	Breaking Load (kN)
381-9558	AB0N	1,370THB	10 to 25	40	1.0	4
381-9566	AB1N	1,797THB	19 to 35	50	1.0	6
381-9574	AB2N	2,526THB	24 to 55	100	1.2	8
381-9582	AB3N	4,133THB	35 to 80	160	1.5	12

RoHS

Slogging Wrenches
Flare Nut Wrenches
Crow Foot Wrenches
Monkey Wrenches
Spanners

SUPER TOOL

SUPER TOOL



SSP-8

"Shock Speed Mechanical Claw"

คุณสมบัติ ● เมื่อเกิดปัญหา เช่น เกิดสนิม ชิ้นส่วนติด หรือมีการใหม่ หากถอดเกียร์และรอกได้ยาก ให้ทุบหัวสกรูตัวที่อยู่ด้านนอกด้วยค้อน (ตะขอกลไกไม่ถ้าว่ายในประเภทรอก)
อุปกรณ์เสริม ● กสลอง / กระเป๋าก็บสำหรับเก็บอุปกรณ์
ประเทศที่ผลิต ● ญี่ปุ่น

Order Unit: 1 Pcs			SUPER TOOL Co.Ltd.			
Order Code	Item No.	Price (per pcs)	Applicable Pulley (mm)	Claw Reach Length (mm)	Breaking Load (kN)	
108-3422	SSP-5	12,539THB	55 to 125	140	50	
108-3431	SSP-8	22,914THB	80 to 200	200	100	
108-3449	SSP-12	44,237THB	120 to 300	270	200	

RoHS

Hook Spanners
Special Purpose Spanners
Gear Pullers
Bearing Pullers

TOP TOP



ATP-3252

Alternator Bearing Puller

คุณสมบัติ ● ปลายของกรงเล็บมีความบางเพียง 2 มม. จึงสะดวกสำหรับใช้ทำงานในที่แคบ
ประเทศที่ผลิต ● ญี่ปุ่น

Order Unit: 1 Pcs			TOP KOGYO Co.Ltd			
Order Code	Item No.	Price (per pcs)	Usage Range Outline (mm)	Push Screw Hexagon Size (mm)	Claw Reach Length (mm)	
369-0016	ATP-3252	3,866THB	32 to 52	14	70	

RoHS

Power Pusher

SUPER TOOL

SUPER TOOL



SW8N

Power Pusher

คุณสมบัติ ● สามารถใช้สำหรับดึงรอก, การเคลื่อนเครื่องจักรต่างๆ
● สามารถใช้งานได้โดยไม่ต้องใช้บีบไฮดรอลิก
ประเทศที่ผลิต ● ญี่ปุ่น

Order Unit: 1 Pcs			SUPER TOOL Co.Ltd.			
Order Code	Item No.	Price (per pcs)	Compatible Model	Max Load (kN)	Stroke (mm)	
368-4580	SW8N	9,267THB	G/GL8 to 24	80	15	
368-4571	SW16N	12,900THB	G/GL18, 24	160	15	

Bearing Grip Puller Set

SUPER TOOL

SUPER TOOL

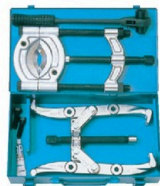

G-2000

Bearing Grip Puller Set

คุณสมบัติ ● เหมาะสำหรับการดึงแบริ่งและเฟืองที่ไม่มีช่องว่างสอด
เนื้อหาในชุด ● GL6, BS2S, RNG19 x 22
ประเทศที่ผลิต ● ญี่ปุ่น

Order Unit: 1 Set			SUPER TOOL Co.Ltd.			
Order Code	Item No.	Price (per set)	Pull-out Compatible Bearing Inside Diameter (mm)			
368-3591	G-2000	19,349THB	9 to 115			

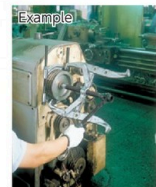

RoHS

931

สินค้าบางรายการไม่สามารถนำเข้าได้ สินค้าบางรายการไม่สามารถใช้กับไฟที่ไทยได้ ราคาไม่รวมภาษีมูลค่าเพิ่ม



BH-32

Item No.	Set Contents
BH-32	Slide Hammer BPH6 (1 set) , Inner Claw BPJO to 4 (5 pieces) , Steel Case (1 piece)

Bearing Puller Set (for professional, strong type)

คุณสมบัติ • มันเป็นเครื่องมือที่ใช้ดึงแหวนตัวในของตลับลูกปืนเท่านั้น
ประเทศที่ผลิต • ญี่ปุ่น

Order Code	Item No.	Price (per set)	Pull-out Compatible Bearing Inside Diameter (mm)
108-4968	BH-32	26,631THB	10 to 32



BS-15

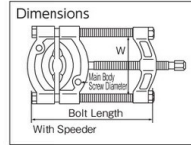

Bearing Separator (with speeder)

คุณสมบัติ • กรงเล็บมีความหนา 1 มม. หรือต่ำกว่า สามารถสอดเข้าชอกแคบได้
• เครื่องมือเสริมที่เหมาะสมที่สุดสำหรับการดึงรอกและเกียร์ที่ไม่มีรอยแตก ซึ่งกรงเล็บสามารถเข้ากับ G / GL ได้
ประเทศที่ผลิต • ญี่ปุ่น

Order Code	Item No.	Price (per pcs)	Bore Diameter Size (mm)	Compatible Puller	W (mm)	Bolt Length (mm)	Main Body Screw Diameter (mm)	Breaking Load (kN)
288-4615	BS-15	5,577THB	6 to 60	GL4, PP2	60	160	M10	60
293-9223	BS-25	11,131THB	9 to 115	GL6, PP2	110	245	M12	100



BP155

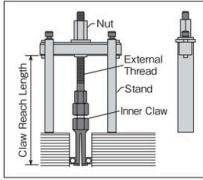

Bearing Puller/Puller Set

คุณสมบัติ • มันเป็นเครื่องมือที่ใช้ดึงแหวนตัวในของตลับลูกปืนเท่านั้น
• ขาของมันยาวสูงสุดได้ถึง 150 มม.
ประเทศที่ผลิต • ญี่ปุ่น

Order Code	Item No.	Price (per set)	Pull-out Compatible Bearing Inside Diameter (mm)
164-7148	BP155	9,060THB	8, 10, 12, 15
164-7156	BP30S	10,703THB	17, 20, 25, 30
164-7164	BP30FS	18,109THB	8, 10, 12, 15, 17, 20, 25, 30



GLP10

2 Claws Hydraulic Puller Set

คุณสมบัติ • การสกัดเกียร์, รอก, ฯลฯ เช่น สนิมและติดขัดของไฮดรอลิก
ประเทศที่ผลิต • ญี่ปุ่น

Order Code	Item No.	Price (per set)	Applicable Pulley (mm)	Claw Reach Length (mm)		Max Load (kN)
				L	S	
395-4048	GLP10	64,429THB	100 to 250	125	150	100
395-4056	GLP12	69,923THB	120 to 300	175	200	100
395-4064	GLP15	93,500THB	150 to 375	180	210	140

Order Code	Item No.	Price (per set)	Applicable Pulley (mm)	Claw Reach Length (mm)		Max Load (kN)
				L	S	
395-4072	GLP18	101,591THB	180 to 450	220	250	140
395-4081	GLP24	154,001THB	280 to 600	300	-	230

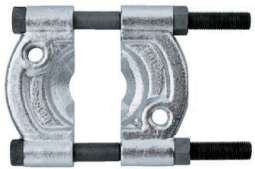

BS-1

Bearing Separator

คุณสมบัติ • กรงเล็บมีความหนา 1 มม. หรือต่ำกว่า สามารถสอดเข้าชอกแคบได้
• เครื่องมือเสริมที่เหมาะสมที่สุดสำหรับการดึงรอกและเกียร์ที่ไม่มีรอยแตก ซึ่งกรงเล็บสามารถเข้ากับ G / GL ได้
ประเทศที่ผลิต • ญี่ปุ่น

Order Code	Item No.	Price (per pcs)	Bore Diameter Size (mm)	Compatible Puller	W (mm)	Bolt Length (mm)	Main Body Screw Diameter (mm)	Breaking Load (kN)
288-4607	BS-1	4,229THB	6 to 60	GL4, PP2	60	120	M10	60
288-4623	BS-2	7,411THB	9 to 115	GL6, PP2	110	205	M12	100
288-4631	BS-4	12,884THB	25 to 230	GL8/10, PP4	155	330	M16	200

รหัสสั่งซื้อ **สีน้ำเงิน** ... มีสินค้าสต็อกที่ประเทศอินโดนีเซียและประเทศไทย **สีแดง** ... มีสินค้าสต็อกที่ประเทศอินโดนีเซีย **สีเขียว** ... มีสินค้าสต็อกที่ประเทศไทย

- Ratchet Wrenches
- Combination Ratchet Wrenches
- Piping Ratchet Wrenches
- Flat Ratchet Wrenches
- Offset Wrenches
- Gear Wrenches
- Stogging Wrenches
- Flare Nut Wrenches
- Crow Foot Wrenches
- Monkey Wrenches
- Spanners
- Combination Spanners
- Hook Spanners
- Special Purpose Spanners
- Gear Pullers
- Bearing Pullers